

Möbel LETZ

Finden und Wohlfühlen



Typenplan

Barcelona von SCHÖNER WOHNEN - Badezimmer in Eiche Halifax

Wichtiger Hinweis für Sie

Etwaige Hinweise des Herstellers in dieser Produktinformation, die sich auf die Gewährleistung beziehen, haben für Sie keinerlei Bindungswirkung und können von Ihnen ignoriert werden. Ihre gesetzlichen Gewährleistungsrechte als Verbraucher uns gegenüber, als Ihrem Verkäufer, werden dadurch in keiner Weise berührt oder eingeschränkt. Sie können sich wegen aller Mängel jederzeit an uns wenden. Darüber hinaus gehende Herstellergarantien bleiben natürlich unberührt. Dieser Artikel wird hergestellt von Schöner Wohnen, , , Deutschland

Möbel Letz GmbH
Am Gewerbepark 11
06895 Zahna-Elster

Tel.: 035383 - 6018 50

Fax.: 035383 - 6018 17



Frontdekore

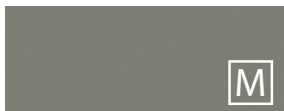

Nr. 697 Betongrün



Nr. 699 Alby Blue



Nr. 777 Cosmos Grey matt



Nr. 793 Edelweiß matt



Nr. 891 Quarzgrau matt



Nr. 893 Titangrau matt

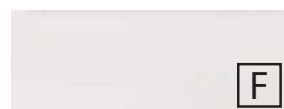

Nr. 722 Polarweiß hgl.



Nr. 639 Eiche Schwarz



Nr. 670 Halifax Eiche



Nr. 698 Cuneo Eiche Grau



Nr. 750 Cardiff Eiche



Nr. 751 Cuneo Eiche Braun



Nr. 771 Cuneo Eiche Natural



Nr. 785 Eiche Natur
Nachbildung

F Foliierte Front

M Melaminharzbeschichtete Front mit ABS-Kante

Korpuseitendekore

* Hochglanz Korpus gegen Aufpreis



Nr. 197
Betongrün



Nr. 199
Alby Blue



Nr. 177
Cosmos Grey
matt

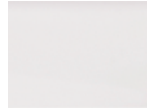

Nr. 111
Weiß matt



Nr. 191
Quarzgrau matt



Nr. 193
Titangrau matt



*Nr. 161
Weiß hgl.



Nr. 139
Eiche Schwarz



Nr. 170
Halifax Eiche



Nr. 198
Cuneo Eiche
Grau



Nr. 150
Cardiff Eiche



Nr. 151
Cuneo Eiche
Braun



Nr. 171
Cuneo Eiche
Natural



Nr. 185
Eiche Natur
Nachbildung

Waschtischplatten- und Abdeckplattendekore

* Hochglanz Platte gegen Aufpreis



Nr. 197 Betongrün



Nr. 199 Alby Blue



Nr. 177 Cosmos Grey matt



Nr. 111 Weiß matt



Nr. 191 Quarzgrau matt



Nr. 193 Titangrau matt



*Nr. 161 Weiß hgl.



Nr. 139 Eiche Schwarz



Nr. 170 Halifax Eiche



Nr. 198 Cuneo Eiche Grau



Nr. 150 Cardiff Eiche



Nr. 151 Cuneo Eiche Braun



Nr. 171 Cuneo Eiche Natural



Nr. 185 Eiche Natur
Nachbildung

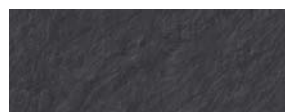

Nr. 143 Schieferoptik



Nr. 174 Hunton Eiche

Waschtischfarben

Keramik - Aufsatzwaschtische



Squared
Nr. 1 weiß
in 2 Breiten möglich



Squared
Nr. 43 Carbone
in 2 Breiten möglich

Griffvarianten

Griffprofil in Korpusdekor - auch bei der Variante mit Stangengriff



grifflos



Nr. 289 Stangengriff
chrom



Nr. 359 Stangengriff
schwarz matt

Akzentfarben Einschubregal



Nr. 501
Weiß matt lackiert



Nr. 547
Schwarz matt lackiert











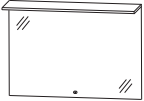

Technik

Auszüge und Schubkästen

Nr. 554
Premium-Technik mit Dämpfung

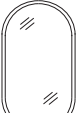
Türen mit integriertem Dämpfungssystem

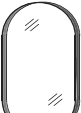
Barcelona - Typenliste

Tiefenangabe entspricht der Korpus­tiefe		Tiefe in mm	Breite in mm	Höhe in mm	Artikelnummer	Anschlag	#	Aufpreis Hoch- glanz Korpus
Flächenspiegel								
 	Flächenspiegel 1 LED-Flächenleuchte mit Sensor für Emotion-Beleuchtung 1 LED-Converter inkl. LED-Waschplatzbeleuchtung Dieses Produkt enthält eine Lichtquelle der Energieeffizienzklasse: F	91	800	652	FSB418001			
	800 mm breit 23,3 Watt / 2190 Lumen / 2700 - 6500 Kelvin	91	1000	652	FSB411001			
	1000 mm breit 29,5 Watt / 2773 Lumen / 2700 - 6500 Kelvin	91	1200	652	FSB411201			
	1200 mm breit 35,7 Watt / 3356 Lumen / 2700 - 6500 Kelvin	91	1600	652	FSB411601			
	1600 mm breit 48,1 Watt / 4521 Lumen / 2700 - 6500 Kelvin							
  	Flächenspiegel rund mit Spiegelheizung umlaufende LED-Beleuchtung Lichtfarbe in drei Stufen einstellbar 13,8 Watt / 1501 Lumen / 2700, 4500, 6500 Kelvin 1 LED-Converter 30 Watt 1 Sensor für Emotion-Beleuchtung und Spiegelheizung Heizung schaltet sich automatisch nach 60 Minuten ab Dieses Produkt enthält eine Lichtquelle der Energieeffizienzklasse: F	31	800	800	FSR508001			
  	Flächenspiegel rund mit Spiegelheizung umlaufendes Rahmenprofil in schwarz umlaufende LED-Beleuchtung im Rahmenprofil Lichtfarbe in drei Stufen einstellbar 15,1 Watt / 1645 Lumen / 2700, 4500, 6500 Kelvin 1 LED-Converter 30 Watt 1 Sensor für Emotion-Beleuchtung und Spiegelheizung Heizung schaltet sich automatisch nach 60 Minuten ab Dieses Produkt enthält eine Lichtquelle der Energieeffizienzklasse: F	50	800	800	FSR558001			
  	Flächenspiegel oval mit Spiegelheizung umlaufende LED-Beleuchtung Lichtfarbe in drei Stufen einstellbar 12,9 Watt / 1404 Lumen / 2700, 4500, 6500 Kelvin 1 LED-Converter 30 Watt 1 Sensor für Emotion-Beleuchtung und Spiegelheizung Heizung schaltet sich automatisch nach 60 Minuten ab Dieses Produkt enthält eine Lichtquelle der Energieeffizienzklasse: F	31	500	900	FSR505002			
  	Flächenspiegel oval mit Spiegelheizung umlaufendes Rahmenprofil in schwarz umlaufende LED-Beleuchtung im Rahmenprofil Lichtfarbe in drei Stufen einstellbar 14,3 Watt / 1548 Lumen / 2700, 4500, 6500 Kelvin 1 LED-Converter 30 Watt 1 Sensor für Emotion-Beleuchtung und Spiegelheizung Heizung schaltet sich automatisch nach 60 Minuten ab Dieses Produkt enthält eine Lichtquelle der Energieeffizienzklasse: F	50	500	900	FSR555002			

Barcelona - Typenliste



Tiefenangabe entspricht der Korpusstärke		Tiefe in mm	Breite in mm	Höhe in mm	Artikelnummer	Anschlag	#	Aufpreis Hoch- glanz Korpus
Keramik - Aufsatzwaschtische								
 	Keramik-Aufsatzwaschtisch Squared inkl. Permanentablauf mit Hahnlochbohrung							
	Keramik - Aufsatzwaschtisch weiß	450	500	125	WTM48051			
	Keramik - Aufsatzwaschtisch Carbone matt	450	500	125	WTM480543			
	passender Waschtischplattenausschnitt Optionales Zubehör: CLOU Ab- und Überlaufsystem				AUS480528 PZ11091			
 	Keramik-Aufsatzwaschtisch Squared inkl. Permanentablauf mit Hahnlochbohrung							
	Keramik - Aufsatzwaschtisch weiß	450	620	125	WTM48061			
	Keramik - Aufsatzwaschtisch Carbone matt	450	620	125	WTM480643			
	passender Waschtischplattenausschnitt Optionales Zubehör: CLOU Ab- und Überlaufsystem				AUS480528 PZ11091			
Waschtischplatten								
	Waschtischplatte mit ABS-Kante bei Verwendung der Seitenaufdopplungen ist die Platte 40 mm breiter Bitte beachten Sie den Aufpreis für die Waschtischausschnitte.							
	808 mm breit	495	808	28	AP508066			
	848 mm breit für Seitenaufdopplungen	495	848	28	AP508466			
	1008 mm breit	495	1008	28	AP501066			
	1048 mm breit für Seitenaufdopplungen	495	1048	28	AP510466			
	1208 mm breit	495	1208	28	AP501266			
	1248 mm breit für Seitenaufdopplungen	495	1248	28	AP512466			
	1608 mm breit	495	1608	28	AP501666			
	1648 mm breit für Seitenaufdopplungen	495	1648	28	AP516466			

Die Angabe des Waschtisch-Herstellers entnehmen Sie bitte der Übersicht, die Sie am Anfang des Verkaufshandbuchs finden.

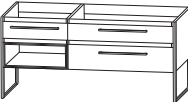

Barcelona - Typenliste

		Tiefenangabe entspricht der Korpus-tiefe	Tiefe in mm	Breite in mm	Höhe in mm	Artikelnummer	Anschlag	#	Aufpreis Hochglanz Korpus
Waschtischunterschränke mit Metallfußgestell									
 <p>Abb. mit Griffen</p>	Waschtischunterschrank Schränke müssen aufgrund der Kippsicherung und Stabilität zusätzlich wandhängend montiert werden 1 Metallschubkasten mit Einzugsdämpfung und Siphonausschnitt inkl. 1x Ablagefach 1 Metallauszug mit Einzugsdämpfung inkl. Reling Metallschubkasten und Metallauszug inkl. Anti-Rutschmatte 2 Seitenaufdopplungen in Korpusdekor mit Metallfußgestell in schwarz matt		489	838	775	WUASW8001			
	838 mm breit		489	1038	775	WUASW1001			
	1038 mm breit		489	1238	775	WUASW1201			
	1238 mm breit Optionales Zubehör: Raumparsiphon DN 40 Raumparsiphon DN 32					PZ1367 PZ1423			
 <p>Abb. = links Ablage links Abb. mit Griffen</p>	Waschtischunterschrank Schränke müssen aufgrund der Kippsicherung und Stabilität zusätzlich wandhängend montiert werden 1 Waschtischunterschrank 1000 mm breit 1 Metallschubkasten mit Einzugsdämpfung und Siphonausschnitt inkl. 1x Ablagefach 1 Metallauszug mit Einzugsdämpfung inkl. Reling 1 Unterschrank 600 mm breit 1 Metallschubkasten mit Einzugsdämpfung Metallschubkästen und Metallauszüge inkl. Anti-Rutschmatte 1 Einschubregal bitte Akzentfarbe für das Einschubregal angeben Nr. 501 weiß matt lackiert Nr. 547 schwarz matt lackiert 2 Seitenaufdopplungen in Korpusdekor mit Metallfußgestell in schwarz matt		489	1638	775	WUASW1601	L/R		
	Optionales Zubehör: Raumparsiphon DN 40 Raumparsiphon DN 32					PZ1367 PZ1423			

Barcelona - Typenliste

		Tiefenangabe entspricht der Korpusstärke	Tiefe in mm	Breite in mm	Höhe in mm	Artikelnummer	Anschlag	#	Aufpreis Hoch- glanz Korpus
Waschtischunterschranke mit Metallprofil									
 <p>Abb. mit Griffen</p>	Waschtischunterschrank 1 Metallschubkasten mit Einzugsdämpfung und Siphonausschnitt inkl. 1x Ablagefach 1 Metallauszug mit Einzugsdämpfung inkl. Reling Metallschubkasten und Metallauszug inkl. Anti-Rutschmatte 2 Seitenaufdopplungen in Korpusdekor mit Metallprofil in schwarz matt								
	838 mm breit		489	838	480	WUASW8003			
	1038 mm breit		489	1038	480	WUASW1003			
	1238 mm breit		489	1238	480	WUASW1203			
		Optionales Zubehör: Raumsparsiphon DN 40 Raumsparsiphon DN 32				PZ1367 PZ1423			
 <p>Abb. = links Ablage links Abb. mit Griffen</p>	Waschtischunterschrank 1 Waschtischunterschrank 1000 mm breit 1 Metallschubkasten mit Einzugsdämpfung und Siphonausschnitt inkl. 1x Ablagefach 1 Metallauszug mit Einzugsdämpfung inkl. Reling 1 Unterschrank 600 mm breit 1 Metallschubkasten mit Einzugsdämpfung Metallschubkästen und Metallauszüge inkl. Anti-Rutschmatte 1 Einschubregal bitte Akzentfarbe für das Einschubregal angeben Nr. 501 weiß matt lackiert Nr. 547 schwarz matt lackiert 2 Seitenaufdopplungen in Korpusdekor mit Metallprofil in schwarz matt		489	1638	480	WUASW1603	L/R		
			Optionales Zubehör: Raumsparsiphon DN 40 Raumsparsiphon DN 32				PZ1367 PZ1423		
Waschtischunterschranke									
 <p>Abb. mit Griffen</p>	Waschtischunterschrank 1 Metallschubkasten mit Einzugsdämpfung und Siphonausschnitt inkl. 1x Ablagefach 1 Metallauszug mit Einzugsdämpfung inkl. Reling Metallschubkasten und Metallauszug inkl. Anti-Rutschmatte								
	800 mm breit		470	800	480	WUA3480TG			
	1000 mm breit		470	1000	480	WUA3410TG			
	1200 mm breit		470	1200	480	WUA3412TG			
		Optionales Zubehör: Raumsparsiphon DN 40 Raumsparsiphon DN 32				PZ1367 PZ1423			

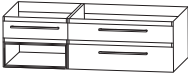
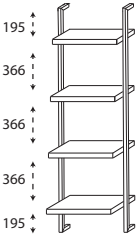
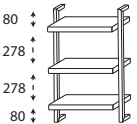
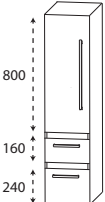



Barcelona - Typenliste

Tiefenangabe entspricht der Korpus-tiefe				Tiefe in mm	Breite in mm	Höhe in mm	Artikelnummer	Anschlag	#	Aufpreis Hoch- glanz Korpus	
Waschtischunterschranke											
	Waschtischunterschrank 1 Waschtischunterschrank 1000 mm breit 1 Metallschubkasten mit Einzugsdämpfung und Siphonausschnitt inkl. 1x Ablagefach 1 Metallauszug mit Einzugsdämpfung inkl. Reling 1 Unterschrank 600 mm breit 1 Metallschubkasten mit Einzugsdämpfung Metallschubkästen und Metallauszüge inkl. Anti-Rutschmatte 1 Einschubregal bitte Akzentfarbe für das Einschubregal angeben Nr. 501 weiß matt lackiert Nr. 547 schwarz matt lackiert Optionales Zubehör: Raumsparsiphon DN 40 Raumsparsiphon DN 32			470	1600	480	WUASW1602	L/R			
Abb. = links Ablage links Abb. mit Griffen											
System - Regale											
	System - Regal Metallgestell in schwarz matt 4 feste Holzfachböden Tiefe: 200 mm, 240 mm, 280 mm, 320 mm breitenvariabel Breite von Außenkante Gestell bis Außenkante Gestell			320	300-600	1600	RGM160V01				
	System - Regal Metallgestell in schwarz matt 3 feste Holzfachböden breitenvariabel Breite von Außenkante Gestell bis Außenkante Gestell			200	300-600	800	RGM080V01				
Mittelschränke											
Ablageplatte bitte separat bestellen											
	Mittelschrank 1 Tür 2 Glasfachböden (o.) 1 Metallschubkasten mit Einzugsdämpfung 1 Metallauszug mit Einzugsdämpfung			300	300	1280	MNA8530TG	L/R			
				300	400	1280	MNA8540TG	L/R			
Abb. mit Griffen											

Barcelona - Typenliste

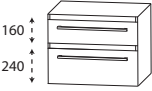
		Tiefenangabe entspricht der Korpus-tiefe	Tiefe in mm	Breite in mm	Höhe in mm	Artikelnummer	Anschlag	#	Aufpreis Hochglanz Korpus
<h2>Mittelschränke</h2> <h3>Ablageplatte bitte separat bestellen</h3>									
 <p>800 160 240</p>	<p>Mittelschrank 2 Türen 2 Glasfachböden (o.) 1 Metallschubkasten mit Einzugsdämpfung 1 Metallauszug mit Einzugsdämpfung</p>	300	600	1280	MNA8560TG				
 <p>Abb. mit Griffen</p>									
	<p>Metallfußgestell für Mittelschränke Schränke müssen aufgrund der Kippsicherung und Stabilität zusätzlich wandhängend montiert werden in schwarz matt mit 1 Korpusblende</p> <p>Preis je Stück</p>	319	19	1575	SDH321201				
	<p>Metallprofil für Mittelschränke in schwarz matt mit 1 Korpusblende</p> <p>Preis je Stück</p>	319	19	1280	SDH321202				
<h2>Unterschränke</h2> <h3>Ablageplatte bitte separat bestellen</h3>									
 <p>160 240</p>	<p>Unterschrank 1 Metallschubkasten mit Einzugsdämpfung 1 Metallauszug mit Einzugsdämpfung</p>	300	300	480	UNA3430TG				
		300	400	480	UNA3440TG				
 <p>Abb. mit Griffen</p>									

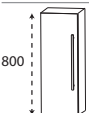
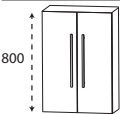
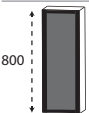

Barcelona - Typenliste

Tiefenangabe entspricht der Korpus­tiefe		Tiefe in mm	Breite in mm	Höhe in mm	Artikelnummer	Anschlag	#	Aufpreis Hoch- glanz Korpus
Unterschränke Ablageplatte bitte separat bestellen								
  Abb. mit Griffen	Unterschrank 1 Metallschubkasten mit Einzugsdämpfung 1 Metallauszug mit Einzugsdämpfung	300	600	480	UNA3460TG			
	Metallfußgestell für Unterschränke Schränke müssen aufgrund der Kippsicherung und Stabilität zusätzlich wandhängend montiert werden in schwarz matt mit 1 Korpusblende Preis je Stück	319	19	775	SDH327801			
	Metallprofil für Unterschränke in schwarz matt mit 1 Korpusblende Preis je Stück	319	19	480	SDH324802			
Oberschränke								
 Abb. mit Griff	Oberschrank 1 Tür 2 Glasfachböden	150	300	800	OGA5130TG	L/R		
		150	400	800	OGA5140TG	L/R		
 Abb. mit Griffen	Oberschrank 2 Türen 2 Glasfachböden	150	600	800	OGA5160TG			
	Oberschrank 1 Glasrahmentür mit Rauchglas in Anthrazit 2 Glasfachböden	150	300	800	OGA5132	L/R		



Barcelona - Typenliste

		Tiefenangabe entspricht der Korpustiefe	Tiefe in mm	Breite in mm	Höhe in mm	Artikelnummer	Anschlag	#	Aufpreis Hoch- glanz Korpus
Oberschränke									
	Oberschrank 2 Glasrahmentüren mit Rauchglas in Anthrazit 2 Glasfachböden		150	600	800	OGA5162			
	Oberschrank 1 Tür 1 Glasfachboden		150	300	640	OGA4130TG	L/R		
Abb. mit Griff			150	400	640	OGA4140TG	L/R		
	Oberschrank 2 Türen 1 Glasfachboden		150	600	640	OGA4160TG			
Abb. mit Griffen									
Ablageplatten									
	Ablageplatten für Mittelschränke und Unterschränke mit ABS-Kante bei Verwendung der Seitenaufdopplungen ist die Platte 40 mm breiter 302 mm breit 342 mm breit mit Seitenaufdopplungen 402 mm breit 442 mm breit mit Seitenaufdopplungen 602 mm breit 642 mm breit mit Seitenaufdopplungen		330	302	28	APN333066			
			330	342	28	APN333466			
			330	402	28	APN334066			
			330	442	28	APN334466			
			330	602	28	APN336066			
			330	642	28	APN336466			

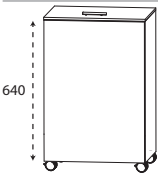
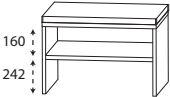

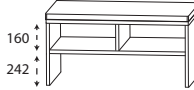

Barcelona - Typenliste

		Tiefenangabe entspricht der Korpus-tiefe	Tiefe in mm	Breite in mm	Höhe in mm	Artikelnummer	Anschlag	#	Aufpreis Hochglanz Korpus
Regale									
	<p>Funktionsregal 1 Ablagefach Ecken auf Gehrung geschnitten senkrechte oder waagerechte Montage möglich</p> <p>Bitte Farbvariante angeben: Nr. 501 weiß matt lackiert Nr. 547 schwarz matt lackiert</p>		150	300	160	RGL113001			
	<p>Funktionsregal 2 Ablagefächer Ecken auf Gehrung geschnitten senkrechte oder waagerechte Montage möglich</p> <p>Bitte Farbvariante angeben: Nr. 501 weiß matt lackiert Nr. 547 schwarz matt lackiert</p>		150	600	160	RGL116002			
	<p>Funktionsregal 3 Ablagefächer Ecken auf Gehrung geschnitten senkrechte oder waagerechte Montage möglich</p> <p>Bitte Farbvariante angeben: Nr. 501 weiß matt lackiert Nr. 547 schwarz matt lackiert</p>		150	900	160	RGL119003			
Wäscherolli									
	<p>Wäscherolli 1 Klappdeckel, inkl. Dämpfung 1 herausnehmbarer Wäschesack, waschbar 4 Rollen (2 feststellbar) Farbvariante entspricht der Korpusfarbe</p> <p>Höhenangabe inkl. Rollen (100 mm)</p>		470	470	756	WRS4047			
Sitzbänke									
	<p>Sitzbank 1 Ablagefach 1 Sitzkissen aus Kunstleder Farbvariante entspricht der Korpusfarbe</p> <p>Sitzkissen in creme-weiß</p> <p>Sitzkissen in schwarz</p>		450	600	508	SETBANK6W			
			450	600	508	SETBANK6S			

Barcelona - Typenliste

Tiefenangabe entspricht der Korpusstärke		Tiefe in mm	Breite in mm	Höhe in mm	Artikelnummer	Anschlag	#	Aufpreis Hoch- glanz Korpus
Sitzbänke								
 <p>Sitzbank 2 Ablagefächer 1 Sitzkissen aus Kunstleder Farbvariante entspricht der Korpusfarbe</p>	Sitzkissen in creme-weiß	450	900	508	SETBANK9W			
	Sitzkissen in schwarz	450	900	508	SETBANK9S			
Ablageboarde								
 <p>Glas - Ablageboard</p>	400 mm breit inkl. 2 Metallhalter	130	400	8	ABG134008			
	600 mm breit inkl. 2 Metallhalter	130	600	8	ABG136008			
	800 mm breit inkl. 2 Metallhalter	130	800	8	ABG138008			
	1000 mm breit inkl. 3 Metallhalter	130	1000	8	ABG131008			
	1200 mm breit inkl. 3 Metallhalter	130	1200	8	ABG131208			
 <p>Steckboarde rundum mit ABS-Dickkante</p>	300 mm breit inkl. 2 Steckboardträger	150	300	28	SBG6030			
	400 mm breit inkl. 2 Steckboardträger	150	400	28	SBG6040			
	600 mm breit inkl. 2 Steckboardträger	150	600	28	SBG6060			
	800 mm breit inkl. 3 Steckboardträger	150	800	28	SBG6080			
	1000 mm breit inkl. 3 Steckboardträger	150	1000	28	SBG6010			
	1200 mm breit inkl. 3 Steckboardträger	150	1200	28	SBG6012			
	1600 mm breit inkl. 4 Steckboardträger	150	1600	28	SBG6016			

Barcelona - Typenliste

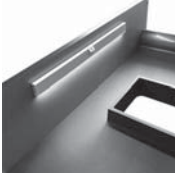
	Tiefenangabe entspricht der Korpus-tiefe	Tiefe in mm	Breite in mm	Höhe in mm	Artikelnummer	Anschlag	#	Aufpreis Hochglanz Korpus
 <p>Handtuchhalter einarmig nach vorne geöffnet zur Montage am Korpus Korpustiefe und -höhe beachten!</p>	chrom	390	55	30	PZ112811			
	schwarz	390	55	30	PZ112812			
 <p>Handtuchhalter zweiarmig nach vorne geöffnet zur Montage am Korpus Korpustiefe und -höhe beachten!</p>	chrom	390	110	30	PZ11281			
	schwarz	390	110	30	PZ11282			
 <p>Handtuchhalter einarmig schwenkbar zur Montage an der Wand oder am Korpus Korpustiefe und -höhe beachten!</p>	chrom	420	30	46	PZ11471			
	schwarz	420	30	46	PZ11472			
 <p>Handtuchhalter einarmig ausziehbar chrom zur Montage an der Wand</p>		567	44	44	PZ11371			
 <p>Handtuchhalter zweiarmig ausziehbar chrom zur Montage an der Wand</p>		562	87	47	PZ11372			
 <p>LED-Schubkasten-Innenbeleuchtung Magnetleiste zum Aufkleben, Leuchte zum Laden entnehmbar Akkubetriebene LED-Leuchte mit Bewegungssensor das Licht wird durch die Bewegung eingeschaltet 15 Sekunden nach der letzten Bewegung schaltet sich die Beleuchtung automatisch ab USB-C Anschluss An-/Aus-Schalter ohne Netzteil 1,0 Watt / 50 Lumen / 3000 Kelvin</p>		12	400	35	PZ115840			





Barcelona - Typenliste

		Tiefenangabe entspricht der Korpusstärke	Tiefe in mm	Breite in mm	Höhe in mm	Artikelnummer	Anschlag	#	Aufpreis Hoch- glanz Korpus
Zubehör									
	Emotion-Beleuchtung Sensorschalter zum Dimmen und zur Farbwechselsteuerung von Kaltweiß zu Warmweiß					PZ10201			
	Planungsvorschlag Stauraumzubehör für den 800 mm breiten Waschtischunterschrank bestehend aus: 1x PZ 1245 24 - Aufteilungsrahmen, 2 Fächer 1x PZ 1245 24 - Aufteilungsrahmen, 2 Fächer 1x PZ 1245 02 - Organisationseinsatz, Schminktblett 1x PZ 1245 03 - Organisationseinsatz, Kosmetikhalter	Beispielbild				PZ125080			
	Planungsvorschlag Stauraumzubehör für den 1000 mm breiten Waschtischunterschrank bestehend aus: 1x PZ 1245 24 - Aufteilungsrahmen, 2 Fächer 1x PZ 1245 24 - Aufteilungsrahmen, 2 Fächer 1x PZ 1245 02 - Organisationseinsatz, Schminktblett 1x PZ 1245 03 - Organisationseinsatz, Kosmetikhalter	Beispielbild				PZ125010			
	Planungsvorschlag Stauraumzubehör für den 1200 mm breiten Waschtischunterschrank bestehend aus: 1x PZ 1245 39 - Aufteilungsrahmen, 3 Fächer 1x PZ 1245 39 - Aufteilungsrahmen, 3 Fächer 1x PZ 1245 02 - Organisationseinsatz, Schminktblett 1x PZ 1245 03 - Organisationseinsatz, Kosmetikhalter	Beispielbild				PZ125012			
	Aufteilungsrahmen 1 Fach Stauraumzubehör für den Waschtischunterschrank kombinierbar mit PZ 1245 02, PZ 1245 03, PZ 1245 04		341	158	43	PZ124516			
	Aufteilungsrahmen 2 Fächer Stauraumzubehör für den Waschtischunterschrank kombinierbar mit PZ 1245 02, PZ 1245 03, PZ 1245 04		341	241	43	PZ124524			
	Aufteilungsrahmen 3 Fächer Stauraumzubehör für den Waschtischunterschrank kombinierbar mit PZ 1245 02, PZ 1245 03, PZ 1245 04		341	390	43	PZ124539			
	Organisationseinsatz Schminktblett Stauraumzubehör für den Waschtischunterschrank kombinierbar mit PZ 1245 16, PZ 1245 24, PZ 1245 39		270	144	43	PZ124502			

Barcelona - Typenliste

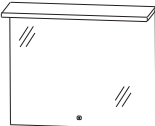
		Tiefenangabe entspricht der Korpus-tiefe	Tiefe in mm	Breite in mm	Höhe in mm	Artikelnummer	Anschlag	#	Aufpreis Hoch- glanz Korpus
Zubehör									
	Organisationseinsatz Kosmetikhalter Stauraumzubehör für den Waschtischunterschrank kombinierbar mit PZ 1245 16, PZ 1245 24, PZ 1245 39		140	73	41	PZ124503			
	Organisationseinsatz 1 Behälter Stauraumzubehör für den Waschtischunterschrank kombinierbar mit PZ 1245 16, PZ 1245 24, PZ 1245 39		114	90	66	PZ124504			
	Organisationseinsatz 3 Behälter Stauraumzubehör für den Waschtischunterschrank		341	145	73	PZ124501			
	Organisationseinsatz Kosmetiktücher-Box Stauraumzubehör für den Waschtischunterschrank nur für den unteren Auszug geeignet		288	157	91	PZ124505			
	Schubkastenset für Metallschubkästen bestehend aus: - 1 alufarbiger Kunststoffeinsatz für 30 cm breite Schränke für 40 cm breite Schränke					PZ122530 PZ122540			
	CLOU Ab- und Überlaufsystem inkl. Ventilabdeckung chrom für Armaturen mit Exzenterstange					PZ11091			
									
	Ventilabdeckung zu Clou-System chrom weiß schwarz matt					PZ1424 PZ14513 PZ142430			
	Raumschaffer-Geruchsverschluss Ablauf aus Kunststoff, in weiß Nennweite: 40 mm					PZ1367			
	Raumschaffer-Geruchsverschluss Ablauf aus Kunststoff, in weiß Nennweite: 32 mm					PZ1423			

Barcelona - Planungsbeispiele

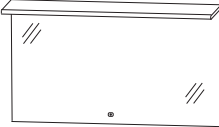
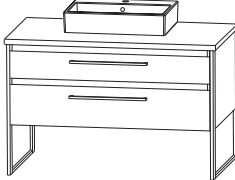
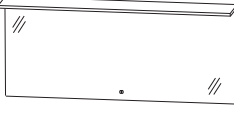
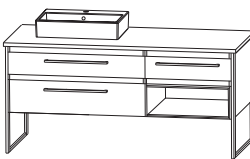
BAK-0180-1		 	800 mm breit
1 Flächenspiegel	FSB418001		
1 Waschtischplatte	AP508466		
1 Passender Waschtischplattenausschnitt	AUS110228	Summe	
1 Keramik Waschtisch, weiß	WTM48061	Aufpreis Hochglanz Korpus	
1 Waschtischunterschrank	WUASW8001	Aufpreis Hochglanz Waschtischplatte	
BAK-0110-1		 	1000 mm breit
1 Flächenspiegel	FSB411001		
1 Waschtischplatte	AP510466		
1 Passender Waschtischplattenausschnitt	AUS110228	Summe	
1 Keramik Waschtisch, weiß	WTM48061	Aufpreis Hochglanz Korpus	
1 Waschtischunterschrank	WUASW1001	Aufpreis Hochglanz Waschtischplatte	
BAK-0112-1		 	1200 mm breit
1 Flächenspiegel	FSB411201		
1 Waschtischplatte	AP512466		
1 Passender Waschtischplattenausschnitt	AUS110228	Summe	
1 Keramik Waschtisch, weiß	WTM48061	Aufpreis Hochglanz Korpus	
1 Waschtischunterschrank	WUASW1201	Aufpreis Hochglanz Waschtischplatte	
BAK-0116-1		 	1600 mm breit Ablagefläche rechts
1 Flächenspiegel	FSB411601		
1 Waschtischplatte	AP516466		
1 Passender Waschtischplattenausschnitt	AUS110228	Summe	
1 Keramik Waschtisch, weiß	WTM48061	Aufpreis Hochglanz Korpus	
1 Waschtischunterschrank	WUASW1601	Aufpreis Hochglanz Waschtischplatte	

Barcelona - Installationsmaße

WTM 4805 + APA 5080 66 + WUA 3480 TG

WTM 4805 + APA 5084 66 + WUA SW80

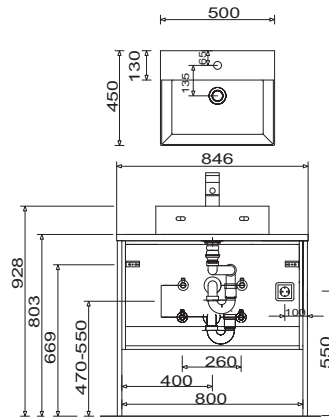
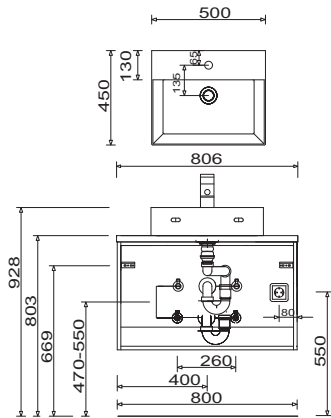

WTM 4806 + APA 5010 66 + WUA 3410 TG

WTM 4806 + APA 5104 66 + WUA SW10

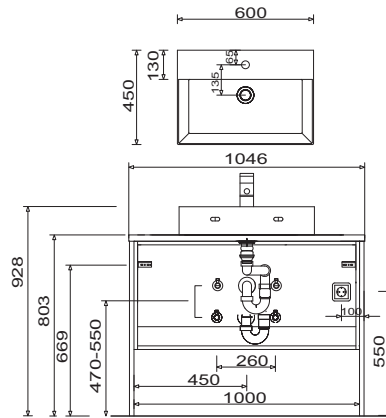
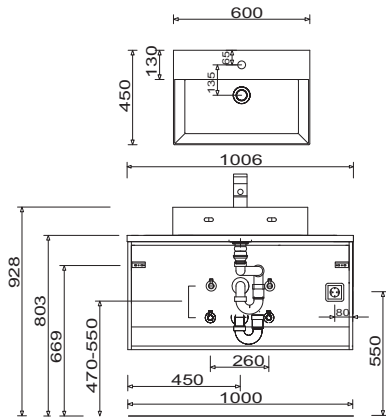

WTM 4806 + APA 5012 66 + WUA 3412 TG

WTM 4806 + APA 5124 66 + WUA SW12

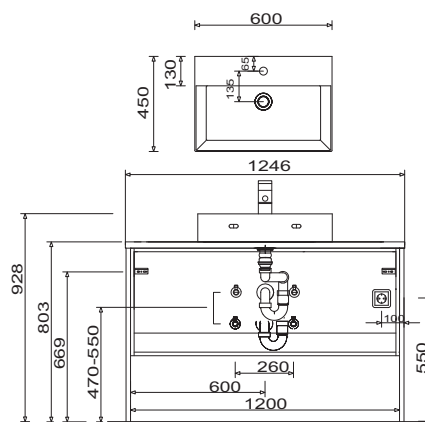
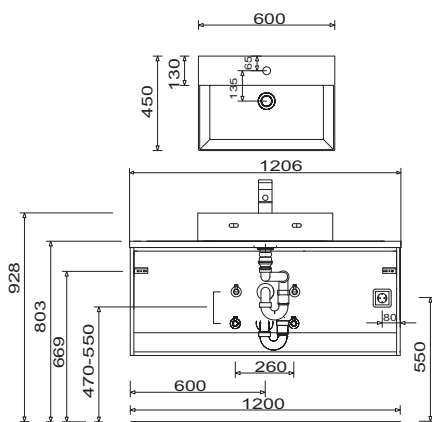

Toleranzen:

Die Maßtoleranzen (+/- 5mm) und Ebenheitstoleranzen (DIN 18202) unterliegen den üblichen materialspezifischen Toleranzen für Baustoffe, anlehend an die DIN 18202.

Barcelona - Installationsmaße

WTM 4806 + APA 5016 66 + WUA SW16 02 L

WTM 4806 + APA 5164 66 + WUA SW16 01/03 L

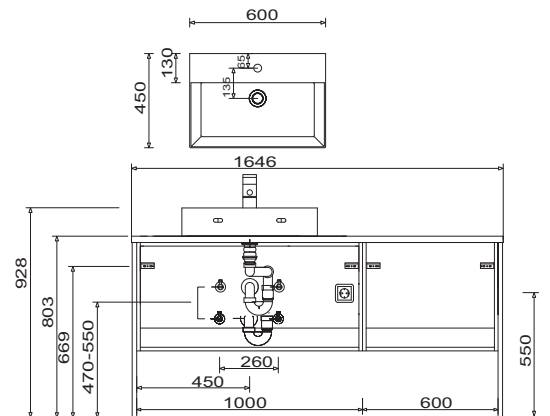
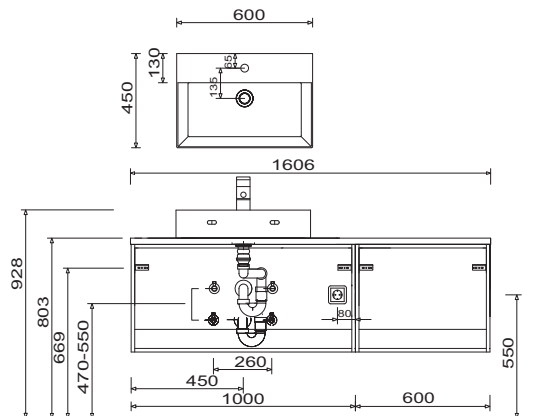

WTM 4806 + APA 5016 66 + WUA SW16 02 R

WTM 4806 + APA 5164 66 + WUA SW16 01/03 R

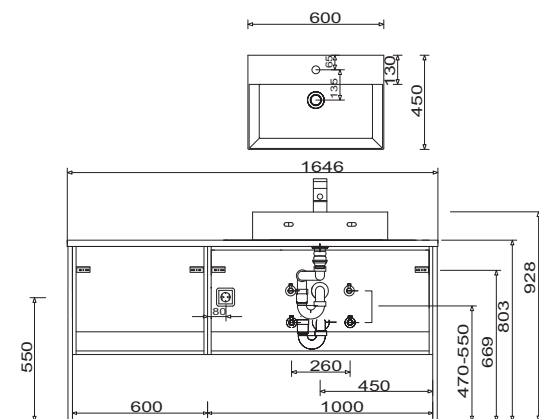
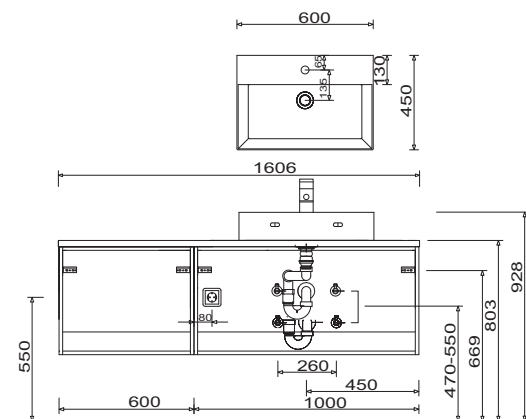

Elektroanschlüsse für Flächenspiegel
FSB 41xx 01

Elektroanschlüsse für Flächenspiegel
FSR 5x80 01

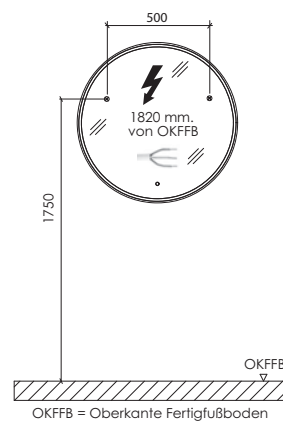
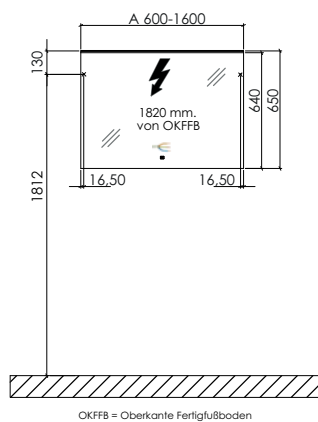

Toleranzen:

Die Maßtoleranzen (+/- 5mm) und Ebenheitstoleranzen (DIN 18202) unterliegen den üblichen materialspezifischen Toleranzen für Bauwerkstoffe, anlehnd an die DIN 18202.

Barcelona - Installationsmaße

Elektroanschlüsse für Flächenspiegel
FSR 5x80 01

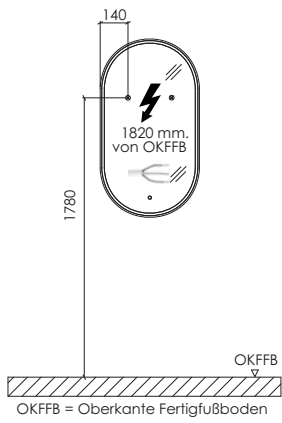

Toleranzen:

Die Maßtoleranzen (+/- 5mm) und Ebenheitstoleranzen (DIN 18202) unterliegen den üblichen materialspezifischen Toleranzen für Baustoffe, anlehnend an die DIN 18202.