

# Möbel LETZ

*Finden und Wohlfühlen*



## Typenplan

Bad 124 von Leonardo living - Badezimmer in Glas Metallic & Stahlgrau

### **Wichtiger Hinweis für Sie**

Etwaige Hinweise des Herstellers in dieser Produktinformation, die sich auf die Gewährleistung beziehen, haben für Sie keinerlei Bindungswirkung und können von Ihnen ignoriert werden. Ihre gesetzlichen Gewährleistungsrechte als Verbraucher uns gegenüber, als Ihrem Verkäufer, werden dadurch in keiner Weise berührt oder eingeschränkt. Sie können sich wegen aller Mängel jederzeit an uns wenden. Darüber hinaus gehende Herstellergarantien bleiben natürlich unberührt. Dieser Artikel wird hergestellt von LEONARDO Living, , , Deutschland

Möbel Letz GmbH  
Am Gewerbepark 11  
06895 Zahna-Elster

Tel.: 035383 - 6018 50

Fax.: 035383 - 6018 17



LIVING

LEONARDO

# SERIE 124



Front und Korpus frei kombinierbar  
Griff: Chrom Glanz / Schwarz matt

## KORPUSQUALITÄT:

**COMFORT E:** Schubkasten mit Metallzarge und Softeinzug, Korpus mit 1,0 mm Kante, inkl. Türdämpfer, Abdeckkappe für Schrankaufhänger

## FRONTQUALITÄT:

PG 2: Glas rückseitig lackiert auf Trägerplatte, mit Kunststoffkante in Glasoptik

PG 3: Glas rückseitig lackiert auf Trägerplatte, mit Kunststoffkante in Glasoptik

## Frontdekore

### PG 2

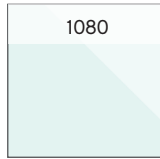

1080  
Glas Optiwhite,  
Trägerplatte  
Schneeweiß Glanz

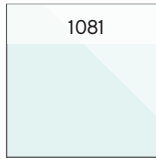

1081  
Glas Optiwhite,  
Trägerplatte  
Weiß Matt Touch



1082  
Glas Quarzgrau,  
Trägerplatte  
Quarzgrau Matt



1083  
Glas Schwarz,  
Trägerplatte  
Schwarz Matt

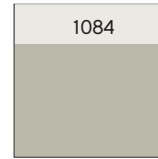

1084  
Glas Kaschmir,  
Trägerplatte  
Kaschmir Matt

### PG 3



1085  
Glas Metallic,  
Trägerplatte  
Stahlgrau

## Korpusdekore

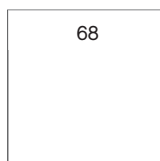

68  
Schneeweiß Glanz

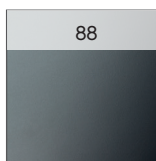

88  
Stahlgrau



444  
Eiche Ribbeck quer  
Nachbildung

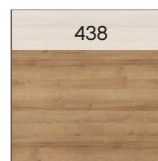

438  
Riviera Eiche quer  
Nachbildung

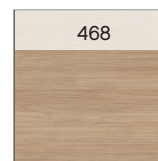

468  
Tropea Eiche quer  
Nachbildung

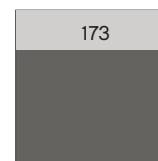

173  
Quarzgrau Matt  
Touch



171  
Weiß Matt Touch



179  
Schwarz Matt  
Touch

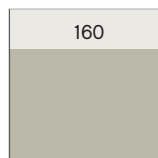

160  
Kaschmir Matt  
Touch



450  
Eiche Halifax quer  
NB mit Synchron-  
pore

FEEL  
nature

Waschtischplatten

Verbundplatte mit Schichtstoff belegt: Stärke 18 mm



1401  
Weiß Matt  
Kante: Eiche / Weiß

Verbundplatte mit Schichtstoff belegt: Stärke 18 mm und 28 mm

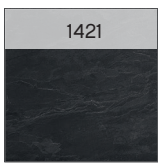

1421  
Schiefer Nachbildung



1437  
Riviera Eiche Nachbildung



1443  
Eiche Ribbeck Nachbildung



1179  
Schwarz Matt

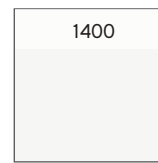

1400  
Weiß Matt

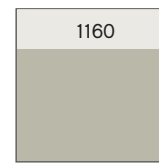

1160  
Kaschmir Matt



1173  
Quarzgrau Matt



1468  
Sandstein Struktur Nachbildung



1449  
Halifax Eiche Nachbildung



1467  
Tropea Eiche Nachbildung

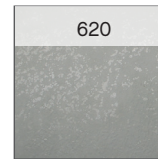

620  
Oxid Hellgrau

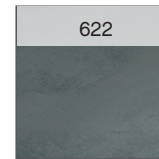

622  
Oxid Dunkelgrau

Akzentstollen Glas:

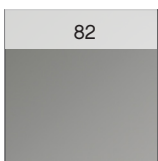

82  
Glas Quarzgrau

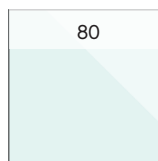

80  
Glas Optiwhite



83  
Glas Schwarz

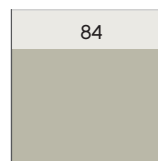

84  
Glas Kaschmir



85  
Glas Metallic

Glas-Waschtische



Optiwhite

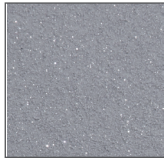

Metallic-Grau

Mineralmarmor-Waschtische



Weiß Glanz

Solid Surface-Waschtische

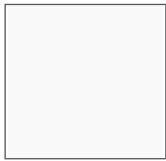

Weiß Matt

---

Keramik-Aufsatzbecken



Weiß Glanz

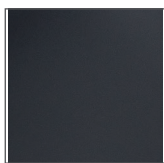

Schwarz Matt

Solid Surface-Aufsatzbecken



Weiß Matt

Griffe



**Variante H3**  
Schwarz Matt

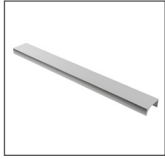

**Variante U2**  
Chrom Glanz



**Variante M3**  
Alu Matt

---

Auszugstechnik



Aufsatzbecken

Breite 480 mm

BAEN003M08010A

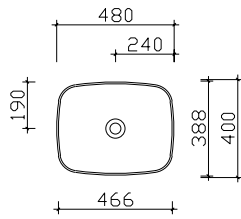

Breite 310 mm

BAE024S03101



Breite 400 mm

BAENK01100255371

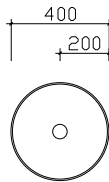

Breite 600 mm

BAETU09079200/BAETU1007920001

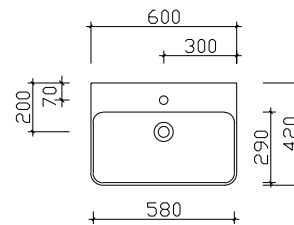

Mineralmarmor-Waschtische

Breite 480 mm

LE-MMWT 11

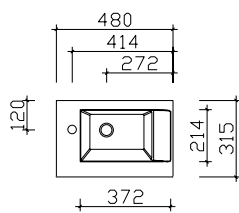

Breite 900 mm

LE-MMWT 12

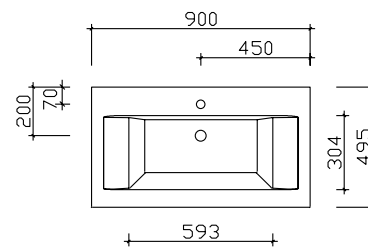

Breite 1320 mm

LE-MMWT 13

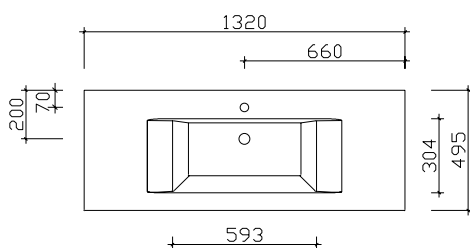

Breite 1740 mm

LE-MMDWT14

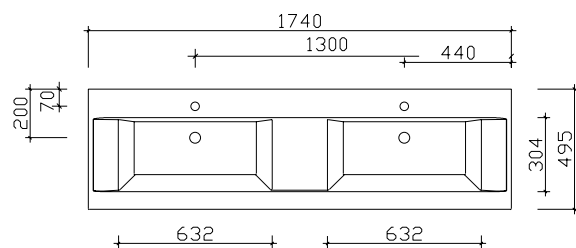

Glas-Waschtische

Breite 900 mm LE-GWT 05

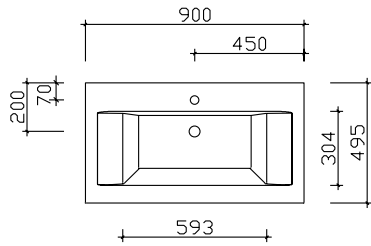

Breite 1320 mm LE-GWT 06

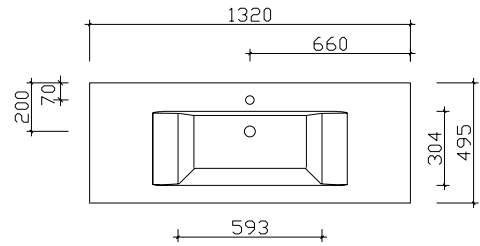

Breite 1740 mm LE-GDWT 07

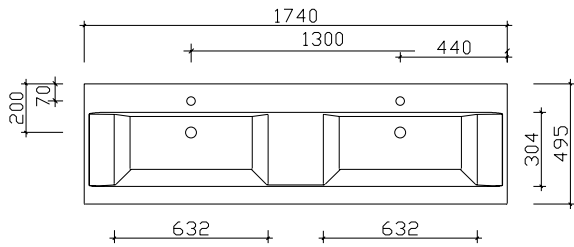

Solid Surface-Waschtische

Breite 900 mm BME019F90002

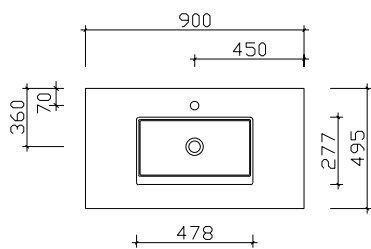

Breite 1320 mm BME019F13202

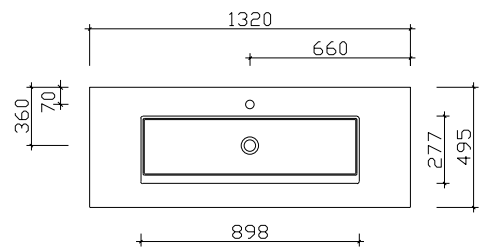

Breite 1740 mm BMD019F17402

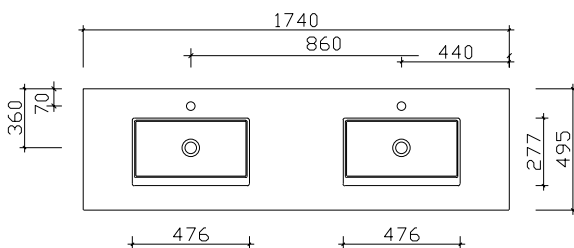



**Keramik-Aufsatzbecken**  
 Weiß Glanz (01)  
 ohne Armaturbohrung, inkl. Zwangsablauf

**Schwarze Überlaufrosetten (ZDVROS01) optional im Zubehör bestellbar!**

Höhe	Breite	Tiefe	Artikel-Nr.	Aufteilung Breite	PG 2	PG 3
140	310	310	BAE024S03101			



**Waschtischplatte**  
 Verbundplatte mit Schichtstoff belegt  
 inkl. Ausschnitt für Armaturbohrung und BAE024S03101

**Bitte Dekor angeben!**

Höhe	Breite	Tiefe	Artikel-Nr.	Aufteilung Breite	PG 1	PG 2	PG 3
18	620	350	PRE186235HLE	R			
28	620	350	PRE286235HLE	R			



**Waschtischplatte**  
 Verbundplatte mit Schichtstoff belegt  
 inkl. Ausschnitt für Armaturbohrung und BAE024S03101

**Bitte Dekor angeben!**

Höhe	Breite	Tiefe	Artikel-Nr.	Aufteilung Breite	PG 1	PG 2	PG 3
18	620	350	PLE186235HLE	L			
28	620	350	PLE286235HLE	L			



**Waschtischplatte**  
 Verbundplatte mit Schichtstoff belegt  
 ohne Ausschnitte

**Bitte Dekor angeben!**

Höhe	Breite	Tiefe	Artikel-Nr.	Aufteilung Breite	PG 1	PG 2	PG 3
18	620	350	PMS186235HLE				
28	620	350	PMS286235HLE				

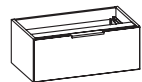

**Waschtischunterschrank**  
 1 Auszug

Höhe	Breite	Tiefe	Artikel-Nr.	Aufteilung Breite	PG 1	PG 2	PG 3
242	600	340	W01024S62		-		

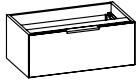

**Waschtischunterschrank**

inkl. LED-Beleuchtung unter dem Waschtisch mit Bewegungssensor

1 Auszug

12V
1302LM
11,8W
2700-6500K

**Sensorschalter (ZCS008E) optional bestellbar zur Steuerung von LEDplus (Farbtemperaturwechsel) bei Waschtischunterschrank!**

Höhe	Breite	Tiefe	Artikel-Nr.		Aufteilung Breite	PG 1	PG 2	PG 3
255	600	340	W02024S62			-		
-			ZCS008E					

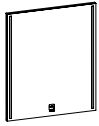

**Spiegel**  
auf Trägerplatte  
inkl. LED-Effektlicht und Sensorschalter

12V
1160LM
11,13W
2700-6500K

Sensorschalter (ZCS006E) optional bestellbar zur Steuerung von LEDplus  
(Farbtemperaturwechsel bei Spiegeln)

**Aufsatzleuchten optional bestellbar!**

Höhe	Breite	Tiefe	Artikel-Nr.	Aufteilung Breite	PG 1	PG 2	PG 3
600	500	32	LE-FSP 23				
-			ZCS006E				

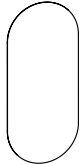

**Spiegel**  
auf Trägerplatte  
inkl. umlaufender LEDplus-Effektbeleuchtung

12V
1155LM
10,08W
2800-6500K

**Achtung: Nicht mit Aufsatzleuchten kombinierbar!**

Höhe	Breite	Tiefe	Artikel-Nr.	Aufteilung Breite	PG 1	PG 2	PG 3
900	400	32	FEEL10240				



**Ablageboard**  
**mit Innenrundung**  
**18 mm Stärke**  
mit verdeckter Befestigung  
passend zu Spiegeln bis 45mm Tiefe  
Abb. zeigt rechts

**Bitte Dekor angeben! Siehe Korpusdekore!**  
**Bitte die Position des Ablageboards links (L), rechts (R) angeben!**

Höhe	Breite	Tiefe	Artikel-Nr.	Aufteilung Breite	PG 1	PG 2	PG 3
18	450	170	ZER034517	L/R			
18	600	170	ZER036017	L/R			



**Solid Surface-Aufsatzbecken**  
 Weiß Matt  
 ohne Armaturbohrung  
 inkl. Zwangsablauf

Höhe	Breite	Tiefe	Artikel-Nr.	Aufteilung Breite	PG 1	PG 2	PG 3
125	480	380	BAEN003M08010A				



**Keramik-Aufsatzbecken**  
 Slender Round  
 Weiß Glanz (01)  
 ohne Armaturbohrung  
 inkl. Zwangsablauf

Höhe	Breite	Tiefe	Artikel-Nr.	Aufteilung Breite	PG 1	PG 2	PG 3
145	400	400					



**Keramik-Aufsatzbecken**  
 Schwarz Matt  
 mit Armaturbohrung und integriertem Überlauf

**Schwarze Überlaufrosetten (ZDVROS01) optional im Zubehör bestellbar!**

Höhe	Breite	Tiefe	Artikel-Nr.	Aufteilung Breite	PG 1	PG 2	PG 3
125	600	420	BAETU09079200				



**Keramik-Aufsatzbecken**  
 Weiß Glanz  
 mit Armaturbohrung und integriertem Überlauf

**Schwarze Überlaufrosetten (ZDVROS01) optional im Zubehör bestellbar!**

Höhe	Breite	Tiefe	Artikel-Nr.	Aufteilung Breite	PG 1	PG 2	PG 3
125	600	420	BAETU1007920001				

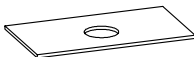

**Waschtischplatte**  
 Verbundplatte mit Schichtstoff belegt  
 inkl. Ausschnitt für im Katalog abgebildete Aufsatzbecken

**Bitte Dekor angeben! Siehe Waschtischplattendekore!  
 Hahnlochbohrung separat bestellen.**

Höhe	Breite	Tiefe	Artikel-Nr.	Aufteilung Breite	PG 1	PG 2	PG 3
18	900	495	PME189049HLE				
28	900	495	PME289049HLE				
-			PVSHHBOHRI				



**Solid Surface Waschtisch**

Weiß Matt (02)  
mit Armaturbohrung  
inkl. Clou-Überlauf

**Schwarze Abdeckung für Clou-Ablaufgarnitur (ZDVCLIOUS)  
optional im Zubehör bestellbar!**

Höhe	Breite	Tiefe	Artikel-Nr.	Aufteilung Breite	PG 1	PG 2	PG 3
12	900	500	BME019F90002				



**Mineralmarmor-Waschtisch**

Weiß (w)  
mit Armaturbohrung  
inkl. Clou-Überlauf

**Schwarze Abdeckung für Clou-Ablaufgarnitur (ZDVCLIOUS)  
optional im Zubehör bestellbar!**

Höhe	Breite	Tiefe	Artikel-Nr.	Aufteilung Breite	PG 1	PG 2	PG 3
15	900	495	LE-MMWT 12				



**Glas-Waschtisch**

Optiwhite (owh) oder Metallic-Grau (mg)  
mit Armaturbohrung  
inkl. Clou-Überlauf

**Schwarze Abdeckung für Clou-Ablaufgarnitur (ZDVCLIOUS)  
optional im Zubehör bestellbar!**

Höhe	Breite	Tiefe	Artikel-Nr.	Aufteilung Breite	PG 1	PG 2	PG 3
12	900	495	LE-GWT 05-OWH				
12	900	495	LE-GWT 05-MG				



**Waschtischunterschrank**

inkl. Raumsparisiphon  
2 Auszüge

Höhe	Breite	Tiefe	Artikel-Nr.	Aufteilung Breite	PG 1	PG 2	PG 3
482	880	486	W03018M88		-		

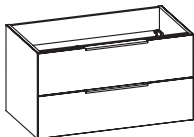

**Waschtischunterschrank**

inkl. Raumsparisiphon  
2 Auszüge  
inkl. Glasstollen

Höhe	Breite	Tiefe	Artikel-Nr.	Aufteilung Breite	PG 1	PG 2	PG 3
482	880	486	W04018M88	L/R	-		

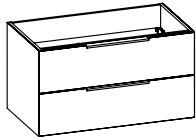

**Waschtischunterschrank**

inkl. LED-Beleuchtung unter dem Waschtisch mit Bewegungssensor  
inkl. Raumsparnsiphon  
2 Auszüge

12V
1891LM
17,2W
2700-6500K

**Sensorschalter (ZCS008E) optional bestellbar zur Steuerung von LEDplus (Farbtemperaturwechsel) bei Waschtischunterschrank!**

Höhe	Breite	Tiefe	Artikel-Nr.	Aufteilung Breite	PG 1	PG 2	PG 3
495	880	486	W06018M88		-		
-			ZCS008E				

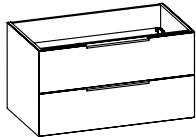

**Waschtischunterschrank**

inkl. LED-Beleuchtung unter dem Waschtisch mit Bewegungssensor  
inkl. Raumsparnsiphon  
2 Auszüge  
inkl. Glasstollen

12V
1902LM
17,3W
2700-6500K

**Sensorschalter (ZCS008E) optional bestellbar zur Steuerung von LEDplus (Farbtemperaturwechsel) bei Waschtischunterschrank!**

Höhe	Breite	Tiefe	Artikel-Nr.	Aufteilung Breite	PG 1	PG 2	PG 3
495	880	486	W07018M88	L/R	-		
-			ZCS008E				

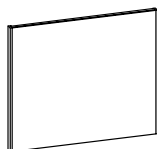

**Funktionsspiegel**

auf Trägerplatte  
inkl. LED-Beleuchtung seitlich und Sensorschalter

Sensorschalter (ZCS006E) optional bestellbar zur Steuerung von LEDplus  
(Farbtemperaturwechsel bei Spiegeln)

**Aufsatzleuchten optional bestellbar!**

12V
1360LM
13,05W
2700-6500K

Höhe	Breite	Tiefe	Artikel-Nr.	Aufteilung Breite	PG 1	PG 2	PG 3
700	840	32	LE-FSP 09				
-	-	-	ZCS006E				

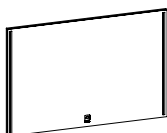

**Spiegel**

auf Trägerplatte  
inkl. LED-Effektlicht und Sensorschalter

Sensorschalter (ZCS006E) optional bestellbar zur Steuerung von LEDplus  
(Farbtemperaturwechsel bei Spiegeln)

**Aufsatzleuchten optional bestellbar!**

12V
1160LM
11,13W
2700-6500K

Höhe	Breite	Tiefe	Artikel-Nr.	Aufteilung Breite	PG 1	PG 2	PG 3
600	900	32	LE-FSP 24				
-	-	-	ZCS006E				

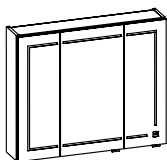

**Spiegelschrank**

inkl. LEDplus-fähiger Beleuchtung in den Türen  
3 Drehtüren, einfach verspiegelt, 6 Glaseinlegeböden  
Schalter/Steckdose  
Anschlag von links: R L L

Sensorschalter (ZCS005E) optional bestellbar zur Steuerung von LEDplus  
(Farbtemperaturwechsel bei Spiegelschränken)

**Aufsatzleuchten optional bestellbar!**

12V
1392LM
13,92W
2700-6500K

Höhe	Breite	Tiefe	Artikel-Nr.	Aufteilung Breite	PG 1	PG 2	PG 3
703	840	170	LE-SPS 25				
-	-	-	ZCS005E				

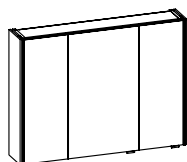

**Spiegelschrank**

inkl. LEDplus-fähiger Beleuchtung in den Glasstollen  
und 10 mm Stollen, 3 Drehtüren, einfach verspiegelt, 6 Glaseinlegeböden  
Schalter/Steckdose  
Anschlag von links: R L L

Sensorschalter (ZCS005E) optional bestellbar zur Steuerung von LEDplus  
(Farbtemperaturwechsel bei Spiegelschränken)

**Aufsatzleuchten optional bestellbar!**

12V
1360LM
13,05W
2700-6500K

Höhe	Breite	Tiefe	Artikel-Nr.	Aufteilung Breite	PG 1	PG 2	PG 3
703	940	180	LE-SPSB 79				
-	-	-	ZCS005E				

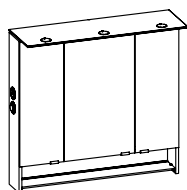

**Spiegelschrank**

inkl. LEDplus-fähiger Beleuchtung im Kranz, Glaskranzboden  
offenes Fach mit Glaseinlegeboden und beleuchteter Rückwand  
3 Drehtüren, doppelt verspiegelt, 6 Glaseinlegeböden  
Kranzbreite: 903 mm, Kranztiefe: 285 mm  
Anschlag von links: L L R  
Schalter/Steckdose von außen steuerbar  
wählbare Modul Positionen:  
rechts außen (RA), links außen (LA)

Sensorschalter (ZCS006E) optional bestellbar zur Steuerung von LEDplus  
(Farbtemperaturwechsel)

12V
495LM
7,2W
3000-6500K

Höhe	Breite	Tiefe	Artikel-Nr.	Aufteilung Breite	PG 1	PG 2	PG 3
868	900	160	LE-SPSD 83-LA				
868	900	160	LE-SPSD 83-RA				
-	-	-	ZCS006E				



**Solid Surface-Aufsatzbecken**

Weiß Matt  
ohne Armaturbohrung  
inkl. Zwangsablauf

Höhe	Breite	Tiefe	Artikel-Nr.	Aufteilung Breite	PG 1	PG 2	PG 3
125	480	380	BAEN003M08010A				



**Keramik-Aufsatzbecken**

Slender Round  
Weiß Glanz (01)  
ohne Armaturbohrung  
inkl. Zwangsablauf

Höhe	Breite	Tiefe	Artikel-Nr.	Aufteilung Breite	PG 1	PG 2	PG 3
145	400	400	BAENK01100255371				



**Keramik-Aufsatzbecken**

Schwarz Matt  
mit Armaturbohrung und integriertem Überlauf

**Schwarze Überlaufrosetten (ZDVROS01) optional im Zubehör bestellbar!**

Höhe	Breite	Tiefe	Artikel-Nr.	Aufteilung Breite	PG 1	PG 2	PG 3
125	600	420	BAETU09079200				



**Keramik-Aufsatzbecken**

Weiß Glanz  
mit Armaturbohrung und integriertem Überlauf

**Schwarze Überlaufrosetten (ZDVROS01) optional im Zubehör bestellbar!**

Höhe	Breite	Tiefe	Artikel-Nr.	Aufteilung Breite	PG 1	PG 2	PG 3
125	600	420	BAETU1007920001				

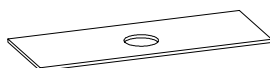

**Waschtischplatte**

Verbundplatte mit Schichtstoff belegt  
inkl. Ausschnitt für im Katalog abgebildete Aufsatzbecken

**Bitte Dekor angeben! Siehe Waschtischplattendekore!  
Hahnlochbohrung separat bestellen.**

Höhe	Breite	Tiefe	Artikel-Nr.	Aufteilung Breite	PG 1	PG 2	PG 3
18	1320	495	PME181349HLE				
28	1320	495	PME281349HLE				
-			PVSHHBOHRI				



**Solid Surface Waschtisch**

Weiß Matt (02)  
mit Armaturbohrung  
inkl. Clou-Überlauf

**Schwarze Abdeckung für Clou-Ablaufgarnitur (ZDVCLIOUS)  
optional im Zubehör bestellbar!**

Höhe	Breite	Tiefe	Artikel-Nr.	Aufteilung Breite	PG 1	PG 2	PG 3
12	1320	500	BME019F13202				



**Mineralmarmor-Waschtisch**

Weiß (w)  
mit Armaturbohrung  
inkl. Clou-Überlauf

**Schwarze Abdeckung für Clou-Ablaufgarnitur (ZDVCLIOUS)  
optional im Zubehör bestellbar!**

Höhe	Breite	Tiefe	Artikel-Nr.	Aufteilung Breite	PG 1	PG 2	PG 3
15	1320	495	LE-MMWT 13				



**Glas-Waschtisch**

Optiwhite (owh) oder Metallic-Grau (mg)  
mit Armaturbohrung  
inkl. Clou-Überlauf

**Schwarze Abdeckung für Clou-Ablaufgarnitur (ZDVCLIOUS)  
optional im Zubehör bestellbar!**

Höhe	Breite	Tiefe	Artikel-Nr.	Aufteilung Breite	PG 1	PG 2	PG 3
12	1320	495	LE-GWT 06-OWH				
12	1320	495	LE-GWT 06-MG				

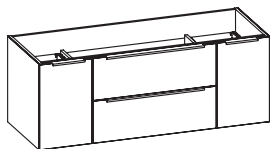

**Waschtischunterschrank**

inkl. Raumsparisiphon  
2 Auszüge

Höhe	Breite	Tiefe	Artikel-Nr.	Aufteilung Breite	PG 1	PG 2	PG 3
482	1300	486	W03018M13	300/700/300	-		

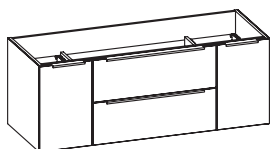

**Waschtischunterschrank**

inkl. Raumsparisiphon  
2 Auszüge  
2 Drehtüren  
inkl. Glasstollen

Höhe	Breite	Tiefe	Artikel-Nr.	Aufteilung Breite	PG 1	PG 2	PG 3
482	1300	486	W04018M13	300/700/300	-		

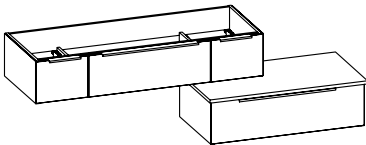

**Waschtischunterschrank**

**Set 2-teilig**

inkl. Zwangsablauf

1 Auszug

2 Türen

inkl. zusätzlicher Unterschrank mit 1 Auszug

(Höhe 242mm / Breite 900mm / Tiefe 495mm inkl. Abdeckplatte)

**Achtung: Nur mit Waschtischplatte und Aufsatzbecken kombinierbar!**

Höhe	Breite	Tiefe	Artikel-Nr.	Aufteilung Breite	PG 1	PG 2	PG 3
242	1300	486	W05018M13	300/700/300	-		

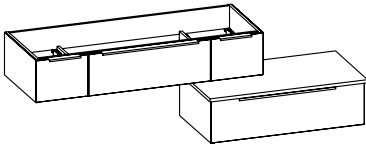

**Waschtischunterschrank Set 2-teilig**

inkl. LED-Beleuchtung unter dem Waschtisch mit Bewegungssensor

inkl. Zwangsablauf

1 Auszug, 2 Türen

inkl. zusätzlicher Unterschrank mit 1 Auszug

(Höhe 242mm / Breite 900mm / Tiefe 495mm inkl. Abdeckplatte)

**Sensorschalter (ZCS008E) optional bestellbar zur Steuerung von LEDplus (Farbtemperaturwechsel) bei Waschtischunterschrank!**

**Achtung: Nur mit Waschtischplatte und Aufsatzbecken kombinierbar!**

12V
2335LM
21,2W
2700-6500K

Höhe	Breite	Tiefe	Artikel-Nr.	Aufteilung Breite	PG 1	PG 2	PG 3
255	1300	486	W08018M13	300/700/300	-		
-			ZCS008E				

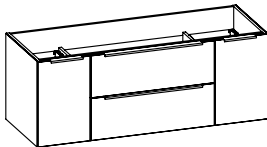

**Waschtischunterschrank**

inkl. LED-Beleuchtung unter dem Waschtisch mit Bewegungssensor

inkl. Raumsparisiphon

2 Auszüge

2 Drehtüren

**Sensorschalter (ZCS008E) optional bestellbar zur Steuerung von LEDplus (Farbtemperaturwechsel) bei Waschtischunterschrank!**

12V
2335LM
21,2W
2700-6500K

Höhe	Breite	Tiefe	Artikel-Nr.	Aufteilung Breite	PG 1	PG 2	PG 3
495	1300	486	W06018M13	300/700/300	-		
-			ZCS008E				

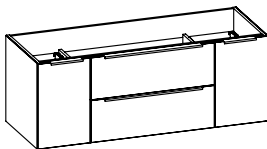

**Waschtischunterschrank**

inkl. LED-Beleuchtung unter dem Waschtisch mit Bewegungssensor

inkl. Raumsparisiphon

2 Auszüge, 2 Drehtüren

inkl. Glasstollen

**Sensorschalter (ZCS008E) optional bestellbar zur Steuerung von LEDplus (Farbtemperaturwechsel) bei Waschtischunterschrank!**

12V
2345LM
21,3W
2700-6500K

Höhe	Breite	Tiefe	Artikel-Nr.	Aufteilung Breite	PG 1	PG 2	PG 3
495	1300	486	W07018M13	300/700/300	-		
-			ZCS008E				



**Funktionsspiegel**  
auf Trägerplatte  
inkl. LED-Beleuchtung seitlich und Sensorschalter

12V  
1360LM  
13,05W  
2700-6500K

Sensorschalter (ZCS006E) optional bestellbar zur Steuerung von LEDplus  
(Farbtemperaturwechsel bei Spiegeln)

**Aufsatzleuchten optional bestellbar!**

Höhe	Breite	Tiefe	Artikel-Nr.	Aufteilung Breite	PG 1	PG 2	PG 3
700	1270	32	LE-FSP 10				
-			ZCS006E				

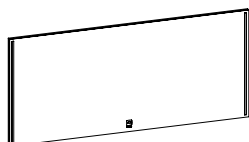

**Spiegel**  
auf Trägerplatte  
inkl. LED-Effektlicht und Sensorschalter

12V  
1160LM  
11,13W  
2700-6500K

Sensorschalter (ZCS006E) optional bestellbar zur Steuerung von LEDplus  
(Farbtemperaturwechsel bei Spiegeln)

**Aufsatzleuchten optional bestellbar!**

Höhe	Breite	Tiefe	Artikel-Nr.	Aufteilung Breite	PG 1	PG 2	PG 3
600	1350	32	LE-FSP 25				
-			ZCS006E				

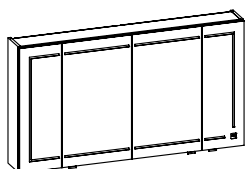

**Spiegelschrank**  
inkl. LEDplus-fähiger Beleuchtung in den Türen, 4 Drehtüren, einfach verspiegelt  
4 Glaseinlegeböden  
Schalter/Steckdose  
Anschlag von links: L R L R

12V  
1848LM  
18,48W  
2700-6500K

Sensorschalter (ZCS005E) optional bestellbar zur Steuerung von LEDplus  
(Farbtemperaturwechsel bei Spiegelschränken)

**Aufsatzleuchten optional bestellbar!**

Höhe	Breite	Tiefe	Artikel-Nr.	Aufteilung Breite	PG 1	PG 2	PG 3
703	1270	170	LE-SPS 35				
-			ZCS005E				

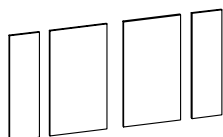

**Innenspiegel-Set**  
4 Spiegel  
2 x H625 x B170 x T3  
2 x H625 x B325 x T3  
optional einsetzbar zu:  
LE-SPS 35

Höhe	Breite	Tiefe	Artikel-Nr.	Aufteilung Breite	PG 1	PG 2	PG 3
-		3	EB-LE-ISP4-04				

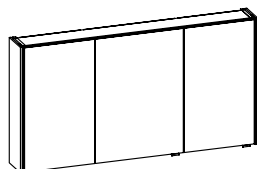

**Spiegelschrank**  
inkl. LEDplus-fähiger Beleuchtung in den Glasstollen  
und 10 mm Stollen, 3 Drehtüren, einfach verspiegelt, 6 Glaseinlegeböden  
Schalter/Steckdose  
Anschlag von links: R L L

12V  
1360LM  
13,05W  
2700-6500K

Sensorschalter (ZCS005E) optional bestellbar zur Steuerung von LEDplus  
(Farbtemperaturwechsel bei Spiegelschränken)

**Aufsatzleuchten optional bestellbar!**

Höhe	Breite	Tiefe	Artikel-Nr.	Aufteilung Breite	PG 1	PG 2	PG 3
703	1340	180	LE-SPSB 80				
-			ZCS005E				

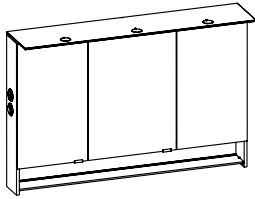

**Spiegelschrank**

inkl. LEDplus-fähiger Beleuchtung im Kranz, Glaskranzboden  
 offenes Fach mit Glaseinlegeboden und beleuchteter Rückwand  
 3 Drehtüren, doppelt verspiegelt, 6 Glaseinlegeböden  
 Kranzbreite: 1303 mm, Kranztiefe: 285 mm  
 Anschlag von links: L L R  
 Schalter/Steckdose von außen steuerbar  
 wählbare Modul Positionen:  
 rechts außen (RA), links außen (LA)

12V
495LM
7,2W
3000-6500K

Sensorschalter (ZCS006E) optional bestellbar zur Steuerung von LEDplus  
 (Farbtemperaturwechsel)

Höhe	Breite	Tiefe	Artikel-Nr.	Aufteilung Breite	PG 1	PG 2	PG 3
868	1300	160	LE-SPSD 84-LA				
868	1300	160	LE-SPSD 84-RA				
-			ZCS006E				



**Solid Surface-Aufsatzbecken**

Weiß Matt  
ohne Armaturbohrung  
inkl. Zwangsablauf

Höhe	Breite	Tiefe	Artikel-Nr.	Aufteilung Breite	PG 1	PG 2	PG 3
125	480	380	BAEN003M08010A				



**Keramik-Aufsatzbecken**

Slender Round  
Weiß Glanz (01)  
ohne Armaturbohrung  
inkl. Zwangsablauf

Höhe	Breite	Tiefe	Artikel-Nr.	Aufteilung Breite	PG 1	PG 2	PG 3
145	400	400	BAENK01100255371				



**Keramik-Aufsatzbecken**

Schwarz Matt  
mit Armaturbohrung und integriertem Überlauf

**Schwarze Überlaufrosetten (ZDVROS01) optional im Zubehör bestellbar!**

Höhe	Breite	Tiefe	Artikel-Nr.	Aufteilung Breite	PG 1	PG 2	PG 3
125	600	420	BAETU09079200				



**Keramik-Aufsatzbecken**

Weiß Glanz  
mit Armaturbohrung und integriertem Überlauf

**Schwarze Überlaufrosetten (ZDVROS01) optional im Zubehör bestellbar!**

Höhe	Breite	Tiefe	Artikel-Nr.	Aufteilung Breite	PG 1	PG 2	PG 3
125	600	420	BAETU1007920001				



**Waschtischplatte**

Verbundplatte mit Schichtstoff belegt  
inkl. 2 Auschnitte für 2 im Katalog abgebildete Aufsatzbecken

**Bitte Dekor angeben! Siehe Waschtischplattendekore!  
Hahnlochbohrungen separat bestellen.**

Höhe	Breite	Tiefe	Artikel-Nr.	Aufteilung Breite	PG 1	PG 2	PG 3
18	1740	495	PMD181749HLE				
28	1740	495	PMD281749HLE				
-			PVSHHBOHR2				



**Solid Surface Waschtisch**  
 Weiß Matt (02)  
 mit 2 Armaturbohrungen  
 inkl. 2 Clou-Überläufen

**Schwarze Abdeckung für Clou-Ablaufgarnitur (ZDVCLOUS)**  
 optional im Zubehör bestellbar!

Höhe	Breite	Tiefe	Artikel-Nr.	Aufteilung Breite	PG 1	PG 2	PG 3
12	1740	500	BMD019F17402				

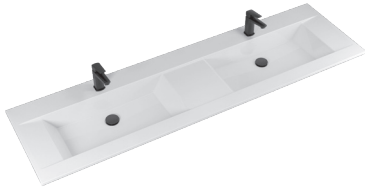

**Mineralmarmor-Doppelwaschtisch**  
 Weiß (w)  
 mit 2 Armaturbohrungen,  
 inkl. 2 Clou-Überläufen

**Schwarze Abdeckung für Clou-Ablaufgarnitur (ZDVCLOUS)**  
 optional im Zubehör bestellbar!

Höhe	Breite	Tiefe	Artikel-Nr.	Aufteilung Breite	PG 1	PG 2	PG 3
15	1740	495	LE-MMDWT 14				



**Glas-Doppelwaschtisch**  
 Optiwhite (owh) oder Metallic-Grau (mg)  
 mit 2 Armaturbohrungen,  
 inkl. 2 Clou-Überläufen

**Schwarze Abdeckung für Clou-Ablaufgarnitur (ZDVCLOUS)**  
 optional im Zubehör bestellbar!

Höhe	Breite	Tiefe	Artikel-Nr.	Aufteilung Breite	PG 1	PG 2	PG 3
12	1740	495	LE-GDWT 07-OWH				
12	1740	495	LE-GDWT 07-MG				

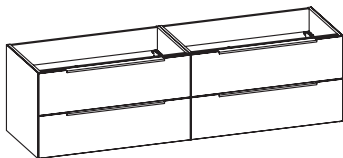

**Waschtischunterschrank**  
 inkl. Raumsparsisphon  
 4 Auszüge

Höhe	Breite	Tiefe	Artikel-Nr.	Aufteilung Breite	PG 1	PG 2	PG 3
482	1720	486	W97018M17	860/860	-		

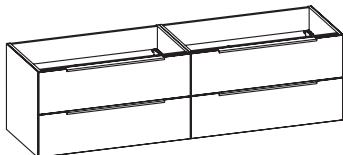

**Waschtischunterschrank**  
 inkl. Raumsparsisphon  
 4 Auszüge  
 inkl. Glasstollen

Höhe	Breite	Tiefe	Artikel-Nr.	Aufteilung Breite	PG 1	PG 2	PG 3
482	1720	486	W96018M17	860/860	-		

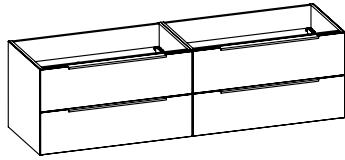

**Waschtischunterschrank**

inkl. LED-Beleuchtung unter dem Waschtisch mit Bewegungssensor  
inkl. Raumparsiphon  
4 Auszüge

12V
2780LM
25,3W
2700-6500K

**Sensorschalter (ZCS008E) optional bestellbar zur Steuerung von LEDplus (Farbtemperaturwechsel) bei Waschtischunterschrank!**

Höhe	Breite	Tiefe	Artikel-Nr.	Aufteilung Breite	PG 1	PG 2	PG 3
495	1720	486	W95018M17	860/860	-		
-			ZCS008E				

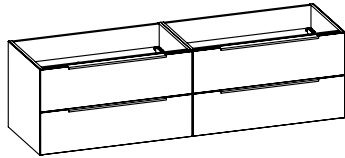

**Waschtischunterschrank**

inkl. LED-Beleuchtung unter dem Waschtisch mit Bewegungssensor  
inkl. Raumparsiphon  
4 Auszüge  
inkl. Glasstollen

12V
2789LM
25,4W
2700-6500K

**Sensorschalter (ZCS008E) optional bestellbar zur Steuerung von LEDplus (Farbtemperaturwechsel) bei Waschtischunterschrank!**

Höhe	Breite	Tiefe	Artikel-Nr.	Aufteilung Breite	PG 1	PG 2	PG 3
495	1720	486	W94018M17	860/860	-		
-			ZCS008E				

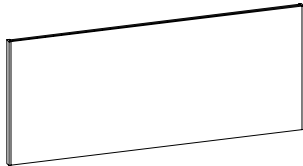

**Funktionsspiegel**  
auf Trägerplatte  
inkl. LED-Beleuchtung seitlich und Sensorschalter

12V
1360LM
13,05W
2700-6500K

Sensorschalter (ZCS006E) optional bestellbar zur Steuerung von LEDplus (Farbtemperaturwechsel bei Spiegeln)

**Aufsatzleuchten optional bestellbar!**

Höhe	Breite	Tiefe	Artikel-Nr.	Aufteilung Breite	PG 1	PG 2	PG 3
700	1680	32	LE-FSP 11				
-	-	-	ZCS006E				

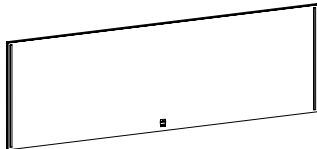

**Spiegel**  
auf Trägerplatte  
inkl. LED-Effektlicht und Sensorschalter

12V
1160LM
11,13W
2700-6500K

Sensorschalter (ZCS006E) optional bestellbar zur Steuerung von LEDplus (Farbtemperaturwechsel bei Spiegeln)

**Aufsatzleuchten optional bestellbar!**

Höhe	Breite	Tiefe	Artikel-Nr.	Aufteilung Breite	PG 1	PG 2	PG 3
600	1750	32	LE-FSP 26				
-	-	-	ZCS006E				

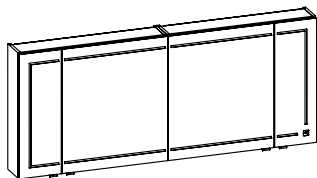

**Spiegelschrank**  
inkl. LEDplus-fähiger Beleuchtung in den Türen, 4 Drehtüren, einfach verspiegelt  
4 Glaseinlegeböden  
Schalter/Steckdose  
Anschlag von links: L R L R

12V
2496LM
24,96W
2700-6500K

Sensorschalter (ZCS005E) optional bestellbar zur Steuerung von LEDplus (Farbtemperaturwechsel bei Spiegelschränken)

**Aufsatzleuchten optional bestellbar!**

Höhe	Breite	Tiefe	Artikel-Nr.	Aufteilung Breite	PG 1	PG 2	PG 3
703	1680	170	LE-SPS 45				
-	-	-	ZCS005E				

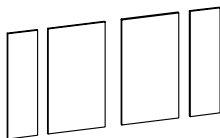

**Innenspiegel-Set**  
4 Spiegel  
2 x H625 x B170 x T3  
2 x H625 x B530 x T3  
optional einsetzbar zu:  
LE-SPS 45

Höhe	Breite	Tiefe	Artikel-Nr.	Aufteilung Breite	PG 1	PG 2	PG 3
-	-	3	EB-LE-ISP4-05				

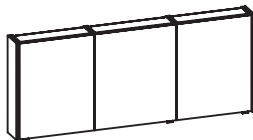

**Spiegelschrank**  
inkl. LEDplus-fähiger Beleuchtung in den Glasstollen und 10 mm Stollen, 3 Drehtüren, einfach verspiegelt, 6 Glaseinlegeböden  
Schalter/Steckdose  
Anschlag von links: R L L

12V
1360LM
13,05W
2700-6500K

Sensorschalter (ZCS005E) optional bestellbar zur Steuerung von LEDplus (Farbtemperaturwechsel bei Spiegelschränken)

**Aufsatzleuchten optional bestellbar!**

Höhe	Breite	Tiefe	Artikel-Nr.	Aufteilung Breite	PG 1	PG 2	PG 3
703	1740	180	LE-SPSB 81				
-	-	-	ZCS005E				

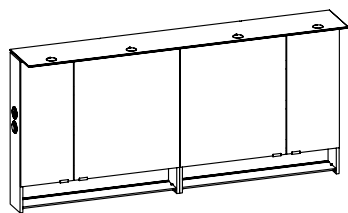

**Spiegelschrank**

inkl. LEDplus-fähiger Beleuchtung im Kranz, Glaskranzboden  
 offenes Fach mit Glaseinlegeboden und beleuchteter Rückwand  
 4 Drehtüren, doppelt verspiegelt, 8 Glaseinlegeböden  
 Kranzbreite: 1803 mm, Kranztiefe: 285 mm  
 Anschlag von links: L L R R  
 Schalter/Steckdose von außen steuerbar  
 Modul Position: zwei außen (ZA)

12V
2220LM
22,1W
3000-6500K

Sensorschalter (ZCS006E) optional bestellbar zur Steuerung von LEDplus  
 (Farbtemperaturwechsel)

Höhe	Breite	Tiefe	Artikel-Nr.	Aufteilung Breite	PG 1	PG 2	PG 3
868	1800	160	LE-SPSD 85-ZA				
-			ZCS006E				

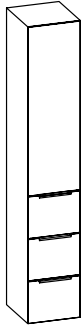

**Hochschrank**  
 1 Drehtür  
 3 Auszüge  
 3 Glaseinlegeböden

Bitte Türanschlag links (L), rechts (R) angeben!

Höhe	Breite	Tiefe	Artikel-Nr.		Aufteilung Breite	PG 1	PG 2	PG 3
1680	300	330	HCL103033	L/R		-		

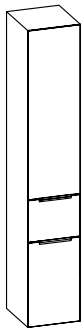

**Hochschrank**  
 2 Drehtüren  
 1 Auszug  
 4 Glaseinlegeböden

Bitte Türanschlag links (L), rechts (R) angeben!

Höhe	Breite	Tiefe	Artikel-Nr.		Aufteilung Breite	PG 1	PG 2	PG 3
1680	300	330	HCL113033	L/R		-		

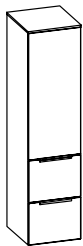

**Midischrank**  
 1 Drehtür  
 2 Auszüge  
 2 Glaseinlegeböden  
 inkl. Abdeckplatte

Bitte Türanschlag links (L), rechts (R) angeben!

Höhe	Breite	Tiefe	Artikel-Nr.		Aufteilung Breite	PG 1	PG 2	PG 3
1210	300	330	MCL533033	L/R		-	404,14	423,68

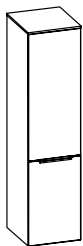

**Midischrank**  
 2 Drehtüren  
 3 Glaseinlegeböden  
 inkl. Abdeckplatte

Bitte Türanschlag links (L), rechts (R) angeben!

Höhe	Breite	Tiefe	Artikel-Nr.		Aufteilung Breite	PG 1	PG 2	PG 3
1210	300	170	MCT583017	L/R		-		
1210	300	330	MCT583033	L/R		-		
1210	300	430	MCT583043	L/R		-		

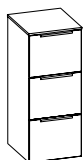

**Unterschrank**  
3 Auszüge  
inkl. Abdeckplatte

Höhe	Breite	Tiefe	Artikel-Nr.	Aufteilung Breite	PG 1	PG 2	PG 3
730	300	330	UGL563033		-		

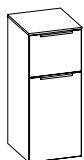

**Unterschrank**  
1 Auszug  
1 Drehtür  
1 Glaseinlegeboden  
inkl. Abdeckplatte

Bitte Türanschlag links (L), rechts (R) angeben!

Höhe	Breite	Tiefe	Artikel-Nr.	Aufteilung Breite	PG 1	PG 2	PG 3
730	300	330	UGL573033	L/R	-		

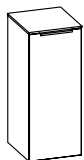

**Unterschrank**  
1 Drehtür  
2 Glaseinlegeböden  
inkl. Abdeckplatte

Bitte Türanschlag links (L), rechts (R) angeben!

Höhe	Breite	Tiefe	Artikel-Nr.	Aufteilung Breite	PG 1	PG 2	PG 3
730	300	170	UGT553017	L/R	-		
730	300	330	UGT553033	L/R	-		
730	300	430	UGT553043		-		

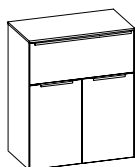

**Unterschrank**  
2 Auszüge  
2 Drehtüren  
1 Glaseinlegeboden  
inkl. Abdeckplatte

Höhe	Breite	Tiefe	Artikel-Nr.	Aufteilung Breite	PG 1	PG 2	PG 3
730	600	330	UGL586033	300/300	-		

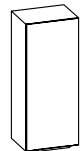

**Hängeschrank**  
1 Drehtür  
2 Glaseinlegeböden

Bitte Türanschlag links (L), rechts (R) angeben!

Höhe	Breite	Tiefe	Artikel-Nr.	Aufteilung Breite	PG 1	PG 2	PG 3
720	300	170	OKT133017	L/R	-		
720	300	330	OKT133033	L/R	-		
720	300	430	OKT133043	L/R	-		

Kunde:

Block:

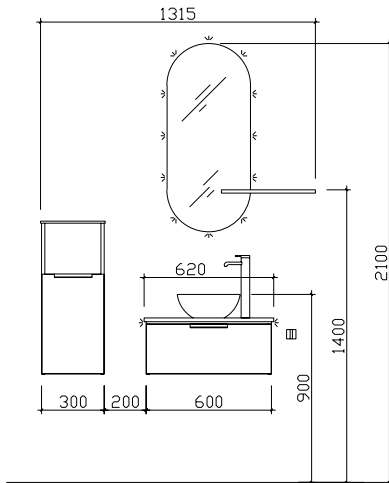

Maß in mm:

300/620

Energieeffizienzangaben siehe Typenplan

- Front: Glas Kaschmir (1084 - PG 2)
- Korpusfarbe: Kaschmir Matt Touch (160)
- Akzentfarbe: /
- KorpUSAusführung: Comfort E
- Schubkasten: Metallzarge mit Softeinzug
- WT-Plattenfarbe: Kaschmir Matt (1160)
- Stollenfarbe: /
- Griff/Knopf: H3
- Montage: wandhängend
- Archiv-Nr.: 6-LE124-F3-1

Pos.	Stk.	Artikel-Nr. / Anschlag	Beschreibung
1	1	BAE024S03101	Keramik-Aufsatzbecken
2	1	W01024S62	Waschtischunterschrank
3	1	PRE186235HLE	;R Waschtischplatte
4	1	FEEL10240	Spiegel inkl. umlaufender LEDplus-Effektbeleuchtung
5	1	ZCS008E	LEDplus Sensorschalter
6	1	ZER034517	;L/R Ablageboard
7	1	ZKEFA253C	Kosmetikeinsatz 2-teilig
8	1	ZDVZWAN2	Zwangsablauf Schwarz Matt
9	1	ZDVROS01	Überlaufrosette Schwarz
10	1	ZDVDAGSA2	Design-Ablauf-Garnitur Schwarz Matt
11	1	UGT553017	L/R Unterschrank
12	1	ZHH017S36	Handtuchhalter
13	1	ZEHM42S	Einhebelmischer Schwarz Matt

Änderungen und Irrtümer vorbehalten!







LIVING

LEONARDO

# GÄSTEBÄDER



Ausführliche Informationen zu Front-, Korpus- und Waschtischplattendekoren sowie Waschtischmaterialien und Griffen finden Sie in der Serie 116.

## Waschtisch-Übersicht

### Mineralmarmor-Waschtische

Breite 480 mm

LE-MMWT 11

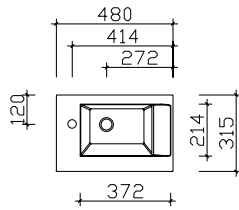

**Mineralmarmor-Waschtisch**  
 Weiß (w), mit Armaturbohrung  
 inkl. Clou-Überlauf



**Schwarze Abdeckung für Clou-Abflussgarnitur (ZDVCLOUS)**  
 optional im Zubehör bestellbar!

Höhe	Breite	Tiefe	Artikel-Nr.	Aufteilung Breite	PG 1	PG 2	PG 3
15	480	315	LE-MMWT 11				



**Waschtischunterschrank**  
 1 Drehtür, mit seitlichen Glasstollen und 10 mm Stollen

**Bitte Türanschlag links (L), rechts (R) angeben!**

Höhe	Breite	Tiefe	Artikel-Nr.	Aufteilung Breite	PG 1	PG 2	PG 3
480	460	300	LE-WTUS 45	L/R			



**Waschtischunterschrank**  
 1 Drehtür, inkl. LED-Beleuchtung in den Glasstollen  
 mit Bewegungssensor und 10 mm Stollen

Sensorschalter (ZCS008E) optional bestellbar zur Steuerung von LEDplus  
 (Farbtemperaturwechsel) bei Waschtischunterschrank!

**Bitte Türanschlag links (L), rechts (R) angeben!**

12V
900LM
8,64W
2700-6500K

Höhe	Breite	Tiefe	Artikel-Nr.	Aufteilung Breite	PG 1	PG 2	PG 3
480	460	300	LE-WTUSB 45	L/R			
-	-	-	ZCS008E				

## Überbau 480 mm

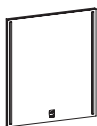

**Spiegel**  
 auf Trägerplatte  
 inkl. LED-Effektlicht und Sensorschalter

Sensorschalter (ZCS006E) optional bestellbar zur Steuerung von LEDplus  
 (Farbtemperaturwechsel bei Spiegeln)

**Aufsatzleuchten optional bestellbar!**

12V
1160LM
11,13W
2700-6500K

Höhe	Breite	Tiefe	Artikel-Nr.	Aufteilung Breite	PG 1	PG 2	PG 3
600	500	32	LE-FSP 23				
-	-	-	ZCS006E				

Ausführliche Informationen zu Front-, Korpus- und Waschtischplattendekoren sowie Waschtischmaterialien und Griffen finden Sie in der Serie 124.

## Waschtisch-Übersicht

### Aufsatzbecken

Breite 310 mm

BAE024S03101

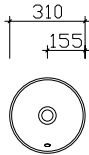



**Keramik-Aufsatzbecken**  
 Weiß Glanz (01)  
 ohne Armaturbohrung, inkl. Zwangsablauf

**Schwarze Überlaufrosetten (ZDVROS01) optional im Zubehör bestellbar!**

Höhe	Breite	Tiefe	Artikel-Nr.	Aufteilung Breite	PG 1	PG 2	PG 3
140	310	310	BAE024S03101				



**Waschtischplatte**  
 Verbundplatte mit Schichtstoff belegt  
 inkl. Ausschnitt für Armaturbohrung und BAE024S03101

**Bitte Dekor angeben!**

Höhe	Breite	Tiefe	Artikel-Nr.	Aufteilung Breite	PG 1	PG 2	PG 3
18	620	350	PRE186235HLE	R			
28	620	350	PRE286235HLE	R			



**Waschtischplatte**  
 Verbundplatte mit Schichtstoff belegt  
 inkl. Ausschnitt für Armaturbohrung und BAE024S03101

**Bitte Dekor angeben!**

Höhe	Breite	Tiefe	Artikel-Nr.	Aufteilung Breite	PG 1	PG 2	PG 3
18	620	350	PLE186235HLE	L			
28	620	350	PLE286235HLE	L			



**Waschtischplatte**  
 Verbundplatte mit Schichtstoff belegt  
 ohne Ausschnitte

**Bitte Dekor angeben!**

Höhe	Breite	Tiefe	Artikel-Nr.	Aufteilung Breite	PG 1	PG 2	PG 3
18	620	350	PMS186235HLE				
28	620	350	PMS286235HLE				

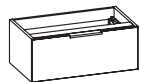

**Waschtischunterschrank**  
 inkl. Raumparsiphon  
 1 Auszug

Höhe	Breite	Tiefe	Artikel-Nr.	Aufteilung Breite	PG 1	PG 2	PG 3
242	600	340	W01024S62		-		

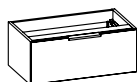

### Waschtischunterschrank

inkl. LED-Beleuchtung unter dem Waschtisch mit Bewegungssensor  
inkl. Raumsparsiphon  
1 Auszug

12V
1302LM
11,8W
2700-6500K

**Sensorschalter (ZCS008E) optional bestellbar zur Steuerung von LEDplus (Farbtemperaturwechsel) bei Waschtischunterschrank!**

Höhe	Breite	Tiefe	Artikel-Nr.	Aufteilung Breite	PG 1	PG 2	PG 3
255	600	340	W02024S62		-		
-			ZCS008E				

## Überbau 600 mm

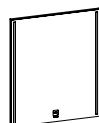

### Spiegel

auf Trägerplatte  
inkl. LED-Effektlicht und Sensorschalter

12V
1160LM
11,13W
2700-6500K

Sensorschalter (ZCS006E) optional bestellbar zur Steuerung von LEDplus (Farbtemperaturwechsel bei Spiegeln)

**Aufsatzleuchten optional bestellbar!**

Höhe	Breite	Tiefe	Artikel-Nr.	Aufteilung Breite	PG 1	PG 2	PG 3
600	500	32	LE-FSP 23				
-			ZCS006E				



### Spiegel

auf Trägerplatte  
inkl. umlaufender LEDplus-Effektbeleuchtung

12V
1155LM
10,08W
2800-6500K

**Achtung: Nicht mit Aufsatzleuchten kombinierbar!**

Höhe	Breite	Tiefe	Artikel-Nr.	Aufteilung Breite	PG 1	PG 2	PG 3
900	400	32	FEEL10240				



### Ablageboard mit Innenrundung

**18 mm Stärke**  
mit verdeckter Befestigung  
passend zu Spiegeln bis 45mm Tiefe  
Abb. zeigt rechts

**Bitte Dekor angeben! Siehe Korpusdekore!**  
**Bitte die Position des Ablageboards links (L), rechts (R) angeben!**

Höhe	Breite	Tiefe	Artikel-Nr.	Aufteilung Breite	PG 1	PG 2	PG 3
18	450	170	ZER034517	L/R			
18	600	170	ZER036017	L/R			



LIVING

LEONARDO

ZUBEHÖR





**Handtuchhaken**  
 Chrom Glanz  
 zum Anschrauben, klappbar  
 Mindestplatzbedarf: 110 mm

Höhe	Breite	Tiefe	Artikel-Nr.	Aufteilung Breite	PG 1	PG 2	PG 3
71	17	16	HHK5-70				



**Handtuchhaken**  
 Edelstahloptik  
 zum Anschrauben, 1 Stück

Höhe	Breite	Tiefe	Artikel-Nr.	Aufteilung Breite	PG 1	PG 2	PG 3
50	43	34	ZHH014E05				



**Handtuchhaken**  
 Schwarz Matt  
 zum Anschrauben, 1 Stück

Höhe	Breite	Tiefe	Artikel-Nr.	Aufteilung Breite	PG 1	PG 2	PG 3
50	43	34	ZHH014S05				



**Handtuchhalter**  
 Chrom Glanz, zur Korpusmontage, 1-armig  
 Mindestplatzbedarf: 120 mm

Höhe	Breite	Tiefe	Artikel-Nr.	Aufteilung Breite	PG 1	PG 2	PG 3
30	65	320	LE-HH4-320				



**Handtuchhalter**  
 Schwarz Matt  
 zur Korpusmontage, 1-armig  
 Mindestplatzbedarf: 120 mm

Höhe	Breite	Tiefe	Artikel-Nr.	Aufteilung Breite	PG 1	PG 2	PG 3
30	65	325	ZHH00832				



**Handtuchhalter**  
Chrom Glanz, zur Wandmontage, 1-armig  
Mindestplatzbedarf: 120 mm

Höhe	Breite	Tiefe	Artikel-Nr.	Aufteilung Breite	PG 1	PG 2	PG 3
45	45	325	HHWE 2-325				



**Handtuchhalter**  
Chrom Glanz, zur Wandmontage, 2-armig  
Mindestplatzbedarf: 120 mm

Höhe	Breite	Tiefe	Artikel-Nr.	Aufteilung Breite	PG 1	PG 2	PG 3
48	60	345	HHWE 3-345				



**Handtuchhalter**  
Schwarz Matt  
zur Wandmontage, 2-armig  
Mindestplatzbedarf: 120 mm

Höhe	Breite	Tiefe	Artikel-Nr.	Aufteilung Breite	PG 1	PG 2	PG 3
48	60	345	ZHH017S36				



**Handtuchhalter**  
zur Wandmontage, 1-armig, ausziehbar, Chrom Glanz  
Mindestplatzbedarf: 80 mm

Höhe	Breite	Tiefe	Artikel-Nr.	Aufteilung Breite	PG 1	PG 2	PG 3
44		325	HHWI-32-CGL				



**Handtuchhalter**  
Chrom Glanz  
zur Korpusmontage, 1-armig  
Mindestplatzbedarf: 120 mm

Höhe	Breite	Tiefe	Artikel-Nr.	Aufteilung Breite	PG 1	PG 2	PG 3
10	40	380	HH6-380-1				

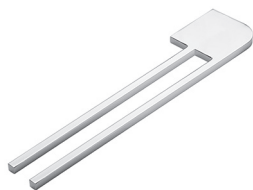

**Handtuchhalter**  
Chrom Glanz  
zur Korpusmontage, 2-armig  
Mindestplatzbedarf: 150 mm

Höhe	Breite	Tiefe	Artikel-Nr.	Aufteilung Breite	PG 1	PG 2	PG 3
10	80	380	HH6-380-2				



**Handtuchhalter**  
Schwarz Matt  
zur Korpusmontage  
1-armig  
Mindestplatzbedarf: 120 mm

Höhe	Breite	Tiefe	Artikel-Nr.	Aufteilung Breite	PG 1	PG 2	PG 3
10	40	380	ZHH01238				

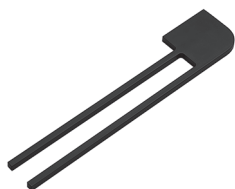

**Handtuchhalter**  
Schwarz Matt  
zur Korpusmontage  
2-armig  
Mindestplatzbedarf: 150 mm

Höhe	Breite	Tiefe	Artikel-Nr.	Aufteilung Breite	PG 1	PG 2	PG 3
10	80	380	ZHH01338				



**Einhebelmischer**  
Chrom Glanz  
Ideal Standard

**Zugstange für herkömmliche Ablaufgarnituren/Clou-Überlaufsysteme ist im Lieferumfang enthalten!**

**Achtung: Armatur nicht für Niederdruckgeräte geeignet!**

Höhe	Breite	Tiefe	Artikel-Nr.	Aufteilung Breite	PG 1	PG 2	PG 3
145	95	200	EHM-25-C				



**Einhebelmischer**  
Schwarz Matt  
inkl. Push-Open Ablaufgarnitur

**Zugstange für herkömmliche Ablaufgarnituren/Clou-Überlaufsysteme ist im Lieferumfang enthalten!**

**Achtung: Armatur nicht für Niederdruckgeräte geeignet!**

Höhe	Breite	Tiefe	Artikel-Nr.	Aufteilung Breite	PG 1	PG 2	PG 3
162	47	157	ZEHM37				



**Einhebelmischer**  
Chrom Glanz  
inkl. Push-Open Ablaufgarnitur

**Zugstange für herkömmliche Ablaufgarnituren/Clou-Überlaufsysteme ist im Lieferumfang enthalten!**

**Achtung: Armatur nicht für Niederdruckgeräte geeignet!**

Höhe	Breite	Tiefe	Artikel-Nr.	Aufteilung Breite	PG 1	PG 2	PG 3
200	50	175	ZEHM40				



**Einhebelmischer**  
Chrom Glanz  
inkl. Push-Open Ablaufgarnitur

**Zugstange für herkömmliche Ablaufgarnituren/Clou-Überlaufsysteme ist im Lieferumfang enthalten!**

**Achtung: Armatur nicht für Niederdruckgeräte geeignet!**

Höhe	Breite	Tiefe	Artikel-Nr.	Aufteilung Breite	PG 1	PG 2	PG 3
150	42	140	ZEHM41				



**Einhebelmischer**  
Schwarz Matt

**Achtung: Keine Zugstange für herkömmliche Ablaufgarnituren/Clou-Überlaufsysteme im Lieferumfang enthalten!**

**Achtung: Armatur nicht für Niederdruckgeräte geeignet!**

Höhe	Breite	Tiefe	Artikel-Nr.	Aufteilung Breite	PG 1	PG 2	PG 3
300	50	140	ZEHM42S				



**Einhebelmischer**  
Chrom Glanz

**Achtung: Keine Zugstange für herkömmliche Ablaufgarnituren/Clou-Überlaufsysteme im Lieferumfang enthalten!**

**Achtung: Armatur nicht für Niederdruckgeräte geeignet!**

Höhe	Breite	Tiefe	Artikel-Nr.	Aufteilung Breite	PG 1	PG 2	PG 3
300	50	140	ZEHM42C				

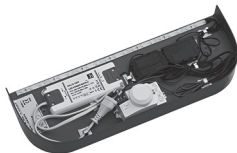

**LEDmotion**  
LED-Leuchte mit Bewegungssensor  
zur Ausleuchtung des Badezimmerbodens im Dunkeln  
zur Montage unter Möbeln, von 400 mm - 699 mm Breite

12V
180LM
1,8W
6500K

**Stromanschluss erforderlich!**  
**Achtung! Nicht mit LED-Beleuchtungen am Waschtischunterschrank kombinierbar**

Höhe	Breite	Tiefe	Artikel-Nr.	Aufteilung Breite	PG 1	PG 2	PG 3
52	370	128	LH30-SET 56				

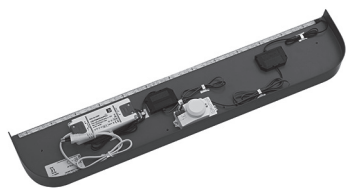

**LEDmotion**

LED-Leuchte mit Bewegungssensor  
zur Ausleuchtung des Badezimmerbodens im Dunkeln  
zur Montage unter Möbeln, ab 700 mm Breite

12V
340LM
3,2W
6500K

**Stromanschluss erforderlich!**

**Achtung! Nicht mit LED-Beleuchtungen am Waschtischunterschrank kombinierbar**

Höhe	Breite	Tiefe	Artikel-Nr.	Aufteilung Breite	PG 1	PG 2	PG 3
52	670	128	LH30-SET 57				



**Waschtischkonsole**

Chrom Glanz  
1 Stück  
für Waschtischplatten  
Höheneinstellung bis 15mm möglich

**Bitte mit 2 Schrauben befestigen!**

**Belastbar bis max. 100 kg**

Höhe	Breite	Tiefe	Artikel-Nr.	Aufteilung Breite	PG 1	PG 2	PG 3
180	30	450	ZWK45018				



**Waschtischkonsole**

Schwarz Matt  
1 Stück  
für Waschtischplatten  
Höheneinstellung bis 15mm möglich

**Bitte mit 2 Schrauben befestigen!**

**Belastbar bis max. 100 kg**

Höhe	Breite	Tiefe	Artikel-Nr.	Aufteilung Breite	PG 1	PG 2	PG 3
180	30	450	ZWK45018S				



**Griffset**

Schwarz  
für einfach verspiegelte Spiegelschränke

Set mit 2 Stück

Höhe	Breite	Tiefe	Artikel-Nr.	Aufteilung Breite	PG 1	PG 2	PG 3
7	40	23	ZDVSPSG1				



**Griffset**

Schwarz  
für einfach verspiegelte Spiegelschränke

Set mit 3 Stück

Höhe	Breite	Tiefe	Artikel-Nr.	Aufteilung Breite	PG 1	PG 2	PG 3
7	40	23	ZDVSPSG2				



**Griffset**  
Schwarz  
für doppelt verspiegelte Spiegelschränke

Set mit 2 Stück

Höhe	Breite	Tiefe	Artikel-Nr.	Aufteilung Breite	PG 1	PG 2	PG 3
15	45	23	ZDVSPSG3				



**Griffset**  
Schwarz  
für doppelt verspiegelte Spiegelschränke

Set mit 3 Stück

Höhe	Breite	Tiefe	Artikel-Nr.	Aufteilung Breite	PG 1	PG 2	PG 3
15	45	23	ZDVSPSG4				



**Kosmetikeinsatz**  
Kunststoff, 2-teilig (Breite je 130 mm)  
optional für Schubkästen in Waschtischunterschränken

Höhe	Breite	Tiefe	Artikel-Nr.	Aufteilung Breite	PG 1	PG 2	PG 3
53	130	253	ZKEFA253C				



**Kosmetikeinsatz**  
Kunststoff, 2-teilig (Breite je 130 mm)  
optional für Schubkästen in Waschtischunterschränken

Höhe	Breite	Tiefe	Artikel-Nr.	Aufteilung Breite	PG 1	PG 2	PG 3
53	130	343	ZKEFA343C				



**Design-Ablauf-Garnitur**  
Schwarz Matt

Höhe	Breite	Tiefe	Artikel-Nr.	Aufteilung Breite	PG 1	PG 2	PG 3
240-350	60	280	ZDVDAGSA2				



**Design-Ablauf-Garnitur**  
Chrom Glanz

Höhe	Breite	Tiefe	Artikel-Nr.	Aufteilung Breite	PG 1	PG 2	PG 3
240-350	60	280	ZDVDAGA1				



**Zwangsablauf**  
als Zwangsablauf für Waschtische ohne integrierten Überlauf

Höhe	Breite	Tiefe	Artikel-Nr.	Aufteilung Breite	PG 1	PG 2	PG 3
-			ZDVZWAN1				



**Zwangsablauf Schwarz Matt**  
als Zwangsablauf für Waschtische ohne integrierten Überlauf

Höhe	Breite	Tiefe	Artikel-Nr.	Aufteilung Breite	PG 1	PG 2	PG 3
-			ZDVZWAN2		40,43		



**Abdeckung für Clou-Ablaufgarnitur Schwarz Matt**  
Zum Austausch für Clou-Ablaufgarnituren, die von Pelipal mitgeliefert wurden.

Höhe	Breite	Tiefe	Artikel-Nr.	Aufteilung Breite	PG 1	PG 2	PG 3
240-350	60	280	ZDVCLOUS				



**Überlaufrosette**  
Schwarz  
Austauschset für Keramikwaschtisch

**Achtung: Kompatibilität den Hinweisen am Waschtisch entnehmen!**

Höhe	Breite	Tiefe	Artikel-Nr.	Aufteilung Breite	PG 1	PG 2	PG 3
30	30	12	ZDVR0S01				

## Aufsatzleuchten und Kränze optional für SPS und Spiegel (Leuchten nicht separat bestellbar)

	LE-FSP 09	LE-FSP 10	LE-FSP 11	LE-FSP 23	LE-FSP 24	LE-FSP 25	LE-FSP 26	LE-SPS 25	LE-SPS 35	LE-SPS 45	LE-SPSB 79	LE-SPSB 80	LE-SPSB 81
EB-LS-AF-600F	●	●	2●		●	●	2●	●	●	2●	●	●	2●
EB-LS-AF-900F		●	●		●	●	●		●	●	●	●	●
EB-LS-AG-400F	●	●	2●	●	●	●	2●	●	●	2●	●	●	2●
EB-LS-AG-600F	●	●	2●		●	●	2●	●	●	2●	●	●	2●
EB-LS-AG-900F		●	●		●	●	●		●	●	●	●	●
EB-LS-AM-400F	●	●	2●	●	●	●	2●	●	●	2●	●	●	2●
EB-LS-AM-600F	●	●	2●		●	●	2●	●	●	2●	●	●	2●
EB-LS-AM-900F		●	●		●	●	●		●	●	●	●	●
EB-LS-AM-1100F		●	●			●	●			●		●	●
EB-LS-AQ-600F	●	●	2●		●	●	2●	●	●	2●	●	●	2●
EB-LS-AQ-900F		●	●		●	●	●		●	●	●	●	●
ZAL AUF 40 E	●	●	2●	●	●	●	2●	●	●	2●	●	●	2●
ZAL AUF 60 E	●	●	2●		●	●	2●	●	●	2●	●	●	2●
ZAL AUF 90 E		●	●		●	●	●		●	●	●	●	●
ZAL AWF 40 E	●	●	2●	●	●	●	2●	●	●	2●	●	●	2●
ZAL AWF 60 E	●	●	2●		●	●	2●	●	●	2●	●	●	2●
ZAL AWF 90 E		●	●		●	●	●		●	●	●	●	●
ZAL AZF 40 E	●	●	2●	●	●	●	2●	●	●	2●	●	●	2●
ZAL AZF 60 E	●	●	2●		●	●	2●	●	●	2●	●	●	2●
ZAL AZF 90 E		●	●		●	●	●		●	●	●	●	●
ZAL BBF 60 E	●	●	2●		●	●	2●	●	●	2●	●	●	2●
ZAL BBF 90 E		●	●		●	●	●			●	●	●	●
ZAL BBF 11 E		●	●			●	●			●		●	●
ZAL BCF 60 E	●	●	2●		●	●	2●	●	●	2●	●	●	2●
ZAL BCF 90 E		●	●		●	●	●			●	●	●	●
ZAL BCF 11 E		●	●			●	●			●		●	●
ZAKAYV18E-200-600F				●									
ZAKAYV18E-601-800F													
ZAKAYV18E-801-1000F	●				●			●			●		
ZAKAYV18E-1001-1200F													
ZAKAYV18E-1201-1400F		●				●			●			●	
ZAKAYV18E-1401-1600F													
ZAKAYV18E-1601-1800F			●				●			●			●
ZKB 01VC 79 E													
ZKB 02VC 11 E								●			●		
ZKB 03VC 14 E									●			●	
ZKB 04VC 18 E										●			●
ZKB 01VS 79 E													
ZKB 02VS 11 E								●			●		
ZKB 03VS 14 E									●			●	
ZKB 04VS 18 E										●			●
ZKB 06VC 18 E								●	●	●	●	●	●



**Aufsatzleuchte LEDplus-fähig**

Chrom Glanz  
für: Spiegelschrank inkl. Schalter/Steckdose  
oder Spiegel inkl. Schalter/LED Trafo  
**EB-...** oder **...E** = Einbauartikel ohne Trafo

12V
809-878LM
7,4W
3000-6200K

Sensorschalter (ZCS005E) optional bestellbar zur Steuerung von LEDplus (Farbtemperaturwechsel bei Spiegelschränken)  
Sensorschalter (ZCS006E) optional bestellbar zur Steuerung von LEDplus (Farbtemperaturwechsel bei Spiegeln)

Höhe	Breite	Tiefe	Artikel-Nr.	Aufteilung Breite	PG 1	PG 2	PG 3
55	600	90	EB-LS-AF-600F				
-			ZCS005E				
-			ZCS006E				



**Aufsatzleuchte LEDplus-fähig**

Chrom Glanz  
für: Spiegelschrank inkl. Schalter/Steckdose  
oder Spiegel inkl. Schalter/LED Trafo  
**EB-...** oder **...E** = Einbauartikel ohne Trafo

12V
1124-1224LM
10,4W
3000-6200K

Sensorschalter (ZCS005E) optional bestellbar zur Steuerung von LEDplus (Farbtemperaturwechsel bei Spiegelschränken)  
Sensorschalter (ZCS006E) optional bestellbar zur Steuerung von LEDplus (Farbtemperaturwechsel bei Spiegeln)

Höhe	Breite	Tiefe	Artikel-Nr.	Aufteilung Breite	PG 1	PG 2	PG 3
55	900	90	EB-LS-AF-900F				
-			ZCS005E				
-			ZCS006E				



**Aufsatzleuchte LEDplus-fähig**

Chrom Glanz  
für: Spiegelschrank inkl. Schalter/Steckdose  
oder Spiegel inkl. Schalter/LED Trafo  
**EB-...** oder **...E** = Einbauartikel ohne Trafo

12V
400-403LM
3,6W
2900-6400K

Sensorschalter (ZCS005E) optional bestellbar zur Steuerung von LEDplus (Farbtemperaturwechsel bei Spiegelschränken)  
Sensorschalter (ZCS006E) optional bestellbar zur Steuerung von LEDplus (Farbtemperaturwechsel bei Spiegeln)

Höhe	Breite	Tiefe	Artikel-Nr.	Aufteilung Breite	PG 1	PG 2	PG 3
45	400	100	EB-LS-AG-400F				
45	600	100	EB-LS-AG-600F				
45	900	100	EB-LS-AG-900F				
-			ZCS005E				
-			ZCS006E				



**Aufsatzleuchte LEDplus-fähig**

Chrom Glanz  
für: Spiegelschrank inkl. Schalter/Steckdose  
oder Spiegel inkl. Schalter/LED Trafo  
**EB-...** oder **...E** = Einbauartikel ohne Trafo

12V
275LM
1,9W
3000-6500K

Sensorschalter (ZCS005E) optional bestellbar zur Steuerung von LEDplus (Farbtemperaturwechsel bei Spiegelschränken)  
Sensorschalter (ZCS006E) optional bestellbar zur Steuerung von LEDplus (Farbtemperaturwechsel bei Spiegeln)

Höhe	Breite	Tiefe	Artikel-Nr.	Aufteilung Breite	PG 1	PG 2	PG 3
30	400	80	EB-LS-AM-400F				
30	600	80	EB-LS-AM-600F				
-			ZCS005E				
-			ZCS006E				



**Aufsatzleuchte LEDplus-fähig**

Chrom Glanz  
für: Spiegelschrank inkl. Schalter/Steckdose  
oder Spiegel inkl. Schalter/LED Trafo  
**EB-...** oder **...E** = Einbauartikel ohne Trafo

12V
670LM
4,7W
3000-6500K

Sensorschalter (ZCS005E) optional bestellbar zur Steuerung von LEDplus  
(Farbtemperaturwechsel bei Spiegelschränken)  
Sensorschalter (ZCS006E) optional bestellbar zur Steuerung von LEDplus  
(Farbtemperaturwechsel bei Spiegeln)

Höhe	Breite	Tiefe	Artikel-Nr.	Aufteilung Breite	PG 1	PG 2	PG 3
30	900	80	EB-LS-AM-900F				
30	1100	80	EB-LS-AM-1100F				
-			ZCS005E				
-			ZCS006E				



**Aufsatzleuchte LEDplus-fähig**

Silber gebürstet  
für: Spiegelschrank inkl. Schalter/Steckdose  
oder Spiegel inkl. Schalter/LED Trafo  
**EB-...** oder **...E** = Einbauartikel ohne Trafo

12V
690LM
7,92W
3000-6000K

Sensorschalter (ZCS005E) optional bestellbar zur Steuerung von LEDplus  
(Farbtemperaturwechsel bei Spiegelschränken)  
Sensorschalter (ZCS006E) optional bestellbar zur Steuerung von LEDplus  
(Farbtemperaturwechsel bei Spiegeln)

Höhe	Breite	Tiefe	Artikel-Nr.	Aufteilung Breite	PG 1	PG 2	PG 3
45	600	100	EB-LS-AQ-600F				
45	900	100	EB-LS-AQ-900F				
-			ZCS005E				
-			ZCS006E				



**Aufsatzleuchte LEDplus-fähig**

Aluminium Matt  
für: Spiegelschrank inkl. Schalter/Steckdose  
oder Spiegel inkl. Schalter/LED Trafo  
**EB-...** oder **...E** = Einbauartikel ohne Trafo

12V
504LM
6W
2700-6500K

Sensorschalter (ZCS005E) optional bestellbar zur Steuerung von LEDplus  
(Farbtemperaturwechsel bei Spiegelschränken)  
Sensorschalter (ZCS006E) optional bestellbar zur Steuerung von LEDplus  
(Farbtemperaturwechsel bei Spiegeln)

Höhe	Breite	Tiefe	Artikel-Nr.	Aufteilung Breite	PG 1	PG 2	PG 3
26	400	122	ZALAU40E				
26	600	122	ZALAU60E				
26	900	122	ZALAU90E				
-			ZCS005E				
-			ZCS006E				



**Aufsatzleuchte LEDplus-fähig**

Schwarz Matt  
für: Spiegelschrank inkl. Schalter/Steckdose  
oder Spiegel inkl. Schalter/LED Trafo  
**EB-...** oder **...E** = Einbauartikel ohne Trafo

12V
275LM
1,9W
3000-6500K

Sensorschalter (ZCS005E) optional bestellbar zur Steuerung von LEDplus  
(Farbtemperaturwechsel bei Spiegelschränken)  
Sensorschalter (ZCS006E) optional bestellbar zur Steuerung von LEDplus  
(Farbtemperaturwechsel bei Spiegeln)

Höhe	Breite	Tiefe	Artikel-Nr.	Aufteilung Breite	PG 1	PG 2	PG 3
30	400	80	ZALAW40E				
30	600	80	ZALAW60E				
-			ZCS005E				
-			ZCS006E				

**Aufsatzleuchte LEDplus-fähig**

Schwarz Matt  
für: Spiegelschrank inkl. Schalter/Steckdose  
oder Spiegel inkl. Schalter/LED Trafo  
**EB-...** oder **...E** = Einbauartikel ohne Trafo

12V  
670LM  
4,7W  
3000-6500K



Sensorschalter (ZCS005E) optional bestellbar zur Steuerung von LEDplus (Farbtemperaturwechsel bei Spiegelschränken)  
Sensorschalter (ZCS006E) optional bestellbar zur Steuerung von LEDplus (Farbtemperaturwechsel bei Spiegeln)

Höhe	Breite	Tiefe	Artikel-Nr.	Aufteilung Breite	PG 1	PG 2	PG 3
30	900	80	ZALAWF90E				
-	-	-	ZCS005E				
-	-	-	ZCS006E				

**Aufsatzleuchte LEDplus-fähig**

Chrom Glanz  
für: Spiegelschrank inkl. Schalter/Steckdose  
oder Spiegel inkl. Schalter/LED Trafo  
**EB-...** oder **...E** = Einbauartikel ohne Trafo

12V  
662LM  
8W  
3000-6000K



Sensorschalter (ZCS005E) optional bestellbar zur Steuerung von LEDplus (Farbtemperaturwechsel bei Spiegelschränken)  
Sensorschalter (ZCS006E) optional bestellbar zur Steuerung von LEDplus (Farbtemperaturwechsel bei Spiegeln)

Höhe	Breite	Tiefe	Artikel-Nr.	Aufteilung Breite	PG 1	PG 2	PG 3
26	400	122	ZALAZF40E				
-	-	-	ZCS005E				
-	-	-	ZCS006E				

**Aufsatzleuchte LEDplus-fähig**

Chrom Glanz  
für: Spiegelschrank inkl. Schalter/Steckdose  
oder Spiegel inkl. Schalter/LED Trafo  
**EB-...** oder **...E** = Einbauartikel ohne Trafo

12V  
916LM  
12W  
3000-6000K



Sensorschalter (ZCS005E) optional bestellbar zur Steuerung von LEDplus (Farbtemperaturwechsel bei Spiegelschränken)  
Sensorschalter (ZCS006E) optional bestellbar zur Steuerung von LEDplus (Farbtemperaturwechsel bei Spiegeln)

Höhe	Breite	Tiefe	Artikel-Nr.	Aufteilung Breite	PG 1	PG 2	PG 3
26	600	122	ZALAZF60E				
26	900	122	ZALAZF90E				
-	-	-	ZCS005E				
-	-	-	ZCS006E				

**Aufsatzleuchte LEDplus-fähig**

Chrom Glanz  
für: Spiegelschrank inkl. Schalter/Steckdose  
oder Spiegel inkl. Schalter/LED Trafo  
**EB-...** oder **...E** = Einbauartikel ohne Trafo

12V  
980LM  
9,5W  
3000-6500K



Sensorschalter (ZCS005E) optional bestellbar zur Steuerung von LEDplus (Farbtemperaturwechsel bei Spiegelschränken)  
Sensorschalter (ZCS006E) optional bestellbar zur Steuerung von LEDplus (Farbtemperaturwechsel bei Spiegeln)

Höhe	Breite	Tiefe	Artikel-Nr.	Aufteilung Breite	PG 1	PG 2	PG 3
42	600	105	ZALBBF60E				
-	-	-	ZCS005E				
-	-	-	ZCS006E				



**Aufsatzleuchte LEDplus-fähig**

Chrom Glanz  
für: Spiegelschrank inkl. Schalter/Steckdose  
oder Spiegel inkl. Schalter/LED Trafo  
**EB-...** oder **...E** = Einbauartikel ohne Trafo

12V
1380-1480LM
13,7W
3000-6500K

Sensorschalter (ZCS005E) optional bestellbar zur Steuerung von LEDplus  
(Farbtemperaturwechsel bei Spiegelschränken)  
Sensorschalter (ZCS006E) optional bestellbar zur Steuerung von LEDplus  
(Farbtemperaturwechsel bei Spiegeln)

Höhe	Breite	Tiefe	Artikel-Nr.	Aufteilung Breite	PG 1	PG 2	PG 3
42	900	105	ZALBBF90E				
42	1095	105	ZALBBF11E				
-			ZCS005E				
-			ZCS006E				



**Aufsatzleuchte LEDplus-fähig**

Schwarz Matt  
für: Spiegelschrank inkl. Schalter/Steckdose  
oder Spiegel inkl. Schalter/LED Trafo  
**EB-...** oder **...E** = Einbauartikel ohne Trafo

12V
980LM
9,5W
3000-6500K

Sensorschalter (ZCS005E) optional bestellbar zur Steuerung von LEDplus  
(Farbtemperaturwechsel bei Spiegelschränken)  
Sensorschalter (ZCS006E) optional bestellbar zur Steuerung von LEDplus  
(Farbtemperaturwechsel bei Spiegeln)

Höhe	Breite	Tiefe	Artikel-Nr.	Aufteilung Breite	PG 1	PG 2	PG 3
42	600	105	ZALBCF60E				
-			ZCS005E				
-			ZCS006E				



**Aufsatzleuchte LEDplus-fähig**

Schwarz Matt  
für: Spiegelschrank inkl. Schalter/Steckdose  
oder Spiegel inkl. Schalter/LED Trafo  
**EB-...** oder **...E** = Einbauartikel ohne Trafo

12V
1380-1480LM
13,7W
3000-6500K

Sensorschalter (ZCS005E) optional bestellbar zur Steuerung von LEDplus  
(Farbtemperaturwechsel bei Spiegelschränken)  
Sensorschalter (ZCS006E) optional bestellbar zur Steuerung von LEDplus  
(Farbtemperaturwechsel bei Spiegeln)

Höhe	Breite	Tiefe	Artikel-Nr.	Aufteilung Breite	PG 1	PG 2	PG 3
42	600	105	ZALBCF90E				
42	1095	105	ZALBCF11E				
-			ZCS005E				
-			ZCS006E				

**Acrylkranz LEDplus-fähig**  
variable Breite 200-1800 mm

12V  
948-2212LM  
5,5-17,5W  
3000-6500K



Sensorschalter (ZCS005E) optional bestellbar zur Steuerung von LEDplus (Farbtemperaturwechsel bei Spiegelschränken)  
Sensorschalter (ZCS006E) optional bestellbar zur Steuerung von LEDplus (Farbtemperaturwechsel bei Spiegeln)

**Breite des Acrylkranzes entspricht immer der Breite des Spiegelschranks!**  
**Nicht separat bestellbar!**

Höhe	Breite	Tiefe	Artikel-Nr.		PG 1	PG 2	PG 3
8	600	135	ZAKAYV18E	Grundwert			
8	600-1800	135	ZAKAYV18E	E Aufpreis je angefangene 100 mm			
			ZCS005E				
			ZCS006E				

**Holzkranz**  
 mit LEDplus-fähigen Lichtprofil 16 mm Stärke  
 Chrom Glanz

12V  
 1047LM/LFM  
 9W/LFM  
 2900-6400K



**Breite des Holzkranzes entspricht immer der Breite des Spiegelschranks plus 2mm Überstand pro Seite!**  
**Dekor entspricht immer dem Korpusdekor des ausgewählten Spiegelschranks.**  
**Nicht separat bestellbar!**  
**Sensorschalter (ZCS005E) optional bestellbar zur Steuerung von LEDplus (Farbtemperaturwechsel) bei Spiegelschränken**

Höhe	Breite	Tiefe	Artikel-Nr.	PG 1	PG 2	PG 3
16	400	185	ZKB06VC18E	Grundwert		
16	400-1832	185		Aufpreis je angefangene 100 mm:		
			ZCS005E			



**Holzkranz**  
mit LEDplus-fähigen Strahlern 10 mm Stärke  
2 Strahler  
Chrom Glanz

12V
240LM
4W
2700-6500K

**Breite des Holzkranzes entspricht immer der Breite des Spiegelschranks plus 5mm Überstand pro Seite!**  
**Dekor entspricht immer dem Korpusdekor des ausgewählten Spiegelschranks.**  
**Nicht separat bestellbar!**  
Sensorschalter (ZCS005E) optional bestellbar zur Steuerung von LEDplus (Farbtemperaturwechsel) bei Spiegelschränken

Höhe	Breite	Tiefe	Artikel-Nr.	Aufteilung Breite	PG 1	PG 2	PG 3
10	400-799	270	ZKB01VC79E				
-			ZCS005E				



**Holzkranz**  
mit LEDplus-fähigen Strahlern 10 mm Stärke  
3 Strahler  
Chrom Glanz

12V
360LM
6W
2700-6500K

**Breite des Holzkranzes entspricht immer der Breite des Spiegelschranks plus 5mm Überstand pro Seite!**  
**Dekor entspricht immer dem Korpusdekor des ausgewählten Spiegelschranks.**  
**Nicht separat bestellbar!**  
Sensorschalter (ZCS005E) optional bestellbar zur Steuerung von LEDplus (Farbtemperaturwechsel) bei Spiegelschränken

Höhe	Breite	Tiefe	Artikel-Nr.	Aufteilung Breite	PG 1	PG 2	PG 3
10	800-1199	270	ZKB02VC11E				
-			ZCS005E				



**Holzkranz**  
mit LEDplus-fähigen Strahlern 10 mm Stärke  
4 Strahler  
Chrom Glanz

12V
480LM
8W
2700-6500K

**Breite des Holzkranzes entspricht immer der Breite des Spiegelschranks plus 5mm Überstand pro Seite!**  
**Dekor entspricht immer dem Korpusdekor des ausgewählten Spiegelschranks.**  
**Nicht separat bestellbar!**  
Sensorschalter (ZCS005E) optional bestellbar zur Steuerung von LEDplus (Farbtemperaturwechsel) bei Spiegelschränken

Höhe	Breite	Tiefe	Artikel-Nr.	Aufteilung Breite	PG 1	PG 2	PG 3
10	1200-1499	270	ZKB03VC14E				
-			ZCS005E				



**Holzkranz**  
mit LEDplus-fähigen Strahlern 10 mm Stärke  
5 Strahler  
Chrom Glanz

12V
600LM
10W
2700-6500K

**Breite des Holzkranzes entspricht immer der Breite des Spiegelschranks plus 5mm Überstand pro Seite!**  
**Dekor entspricht immer dem Korpusdekor des ausgewählten Spiegelschranks.**  
**Nicht separat bestellbar!**  
Sensorschalter (ZCS005E) optional bestellbar zur Steuerung von LEDplus (Farbtemperaturwechsel) bei Spiegelschränken

Höhe	Breite	Tiefe	Artikel-Nr.	Aufteilung Breite	PG 1	PG 2	PG 3
10	1500-1800	270	ZKB04VC18E				
-			ZCS005E				



**Holzkranz**  
mit LEDplus-fähigen Strahlern 10 mm Stärke  
2 Strahler  
Schwarz Matt

12V
240LM
4W
2700-6500K

**Breite des Holzkranzes entspricht immer der Breite des Spiegelschranks plus 5mm Überstand pro Seite!**  
**Dekor entspricht immer dem Korpusdekor des ausgewählten Spiegelschranks.**  
**Nicht separat bestellbar!**  
Sensorschalter (ZCS005E) optional bestellbar zur Steuerung von LEDplus (Farbtemperaturwechsel) bei Spiegelschränken

Höhe	Breite	Tiefe	Artikel-Nr.	Aufteilung Breite	PG 1	PG 2	PG 3
10	400-799	270	ZKB01VS79E				
-			ZCS005E				



**Holzkranz**  
mit LEDplus-fähigen Strahlern 10 mm Stärke  
3 Strahler  
Schwarz Matt

12V
360LM
6W
2700-6500K

**Breite des Holzkranzes entspricht immer der Breite des Spiegelschranks plus 5mm Überstand pro Seite!**  
**Dekor entspricht immer dem Korpusdekor des ausgewählten Spiegelschranks.**  
**Nicht separat bestellbar!**  
Sensorschalter (ZCS005E) optional bestellbar zur Steuerung von LEDplus (Farbtemperaturwechsel) bei Spiegelschränken

Höhe	Breite	Tiefe	Artikel-Nr.	Aufteilung Breite	PG 1	PG 2	PG 3
10	800-1199	270	ZKB02VS11E				
-			ZCS005E				



**Holzkranz**  
mit LEDplus-fähigen Strahlern 10 mm Stärke  
4 Strahler  
Schwarz Matt

12V
480LM
8W
2700-6500K

**Breite des Holzkranzes entspricht immer der Breite des Spiegelschranks plus 5mm Überstand pro Seite!**  
**Dekor entspricht immer dem Korpusdekor des ausgewählten Spiegelschranks.**  
**Nicht separat bestellbar!**  
Sensorschalter (ZCS005E) optional bestellbar zur Steuerung von LEDplus (Farbtemperaturwechsel) bei Spiegelschränken

Höhe	Breite	Tiefe	Artikel-Nr.	Aufteilung Breite	PG 1	PG 2	PG 3
10	1200-1499	270	ZKB03VS14E				
-			ZCS005E				



**Holzkranz**  
mit LEDplus-fähigen Strahlern 10 mm Stärke  
5 Strahler  
Schwarz Matt

12V
600LM
10W
2700-6500K

**Breite des Holzkranzes entspricht immer der Breite des Spiegelschranks plus 5mm Überstand pro Seite!**  
**Dekor entspricht immer dem Korpusdekor des ausgewählten Spiegelschranks.**  
**Nicht separat bestellbar!**  
Sensorschalter (ZCS005E) optional bestellbar zur Steuerung von LEDplus (Farbtemperaturwechsel) bei Spiegelschränken

Höhe	Breite	Tiefe	Artikel-Nr.	Aufteilung Breite	PG 1	PG 2	PG 3
10	1500-1800	270	ZKB04VS18E				
-			ZCS005E				