

Möbel LETZ

Finden und Wohlfühlen



Typenplan

b-brace von puris - Badezimmer in Polarweiß Hochglanz

Wichtiger Hinweis für Sie

Etwaige Hinweise des Herstellers in dieser Produktinformation, die sich auf die Gewährleistung beziehen, haben für Sie keinerlei Bindungswirkung und können von Ihnen ignoriert werden. Ihre gesetzlichen Gewährleistungsrechte als Verbraucher uns gegenüber, als Ihrem Verkäufer, werden dadurch in keiner Weise berührt oder eingeschränkt. Sie können sich wegen aller Mängel jederzeit an uns wenden. Darüber hinaus gehende Herstellergarantien bleiben natürlich unberührt. Dieser Artikel wird hergestellt von puris Bad GmbH & Co.KG, Hinterm Gallberg 6a, 59929 Brilon, Deutschland

Möbel Letz GmbH
Am Gewerbepark 11
06895 Zahna-Elster

Tel.: 035383 - 6018 50

Fax.: 035383 - 6018 17



Frontdekore

F Foliierte Front

M Melaminharzbeschichtete Front mit ABS-Kante



Nr. 697 Betongrün



Nr. 699 Alby Blue

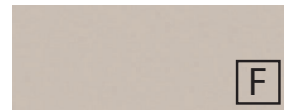

Nr. 720 Kaschmir matt



Nr. 722 Polarweiß hgl.

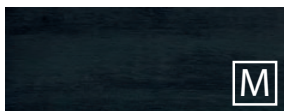

Nr. 639 Eiche Schwarz



Nr. 670 Halifax Eiche

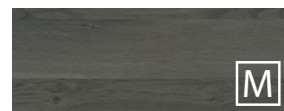

Nr. 698 Cuneo Eiche Grau

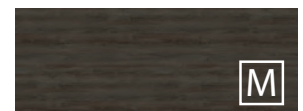

Nr. 719 Cuneo Eiche Dunkel



Nr. 751 Cuneo Eiche Braun



Nr. 771 Cuneo Eiche Natural



Nr. 785 Eiche Natur
Nachbildung

Korpusdekore

* Hochglanz Korpus gegen Aufpreis

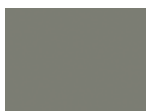

Nr. 197
Betongrün



Nr. 199
Alby Blue

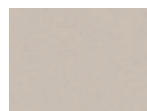

Nr. 120
Kaschmir matt

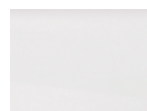

Nr. 111
Weiß matt



*Nr. 161
Weiß hgl.



Nr. 139
Eiche Schwarz



Nr. 170
Halifax Eiche



Nr. 198
Cuneo Eiche
Grau

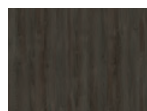

Nr. 119
Cuneo Eiche
Dunkel



Nr. 151
Cuneo Eiche
Braun



Nr. 171
Cuneo Eiche
Natural



Nr. 185
Eiche Natur
Nachbildung

Waschtischfarben

Keramik - Möbelwaschtische



„Villeroy&Boch Venticello“

Nr. 1 Weiß

Nr. 21 Weiß CeramicPlus



„Valencia“

Nr. 1 Weiß

Griffvariante

Nr. 330 Stangengriff chrom



Griffbohrung:
96 mm / 384 mm / 620 mm

Technik

Türen mit integriertem Dämpfungssystem

Nr. 554







Premium-Technik mit Dämpfung

Nr. 555

Auszüge und Schubkästen mit Chromkante

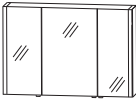

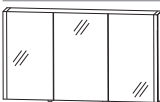



b - brace - Typenliste

#Ident Nummern - keine Preise

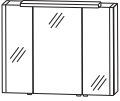
Tiefenangabe entspricht der Korpusstärke		Tiefe in mm	Breite in mm	Höhe in mm	Artikelnummer	Anschlag	#	Aufpreis Hoch- glanz Korpus	Aufpreis Chrom- kante Auszug
  inkl. Griffblöcke in chrom		150	832	640	S2A448A01				
<p>Spiegelschrank 3 Doppelspiegeltüren 2 Mittelwände 6 Glasfachböden 2 seitliche LED-Beleuchtungsprofile 2 x 9,7 Watt / Converter 30 Watt 2 x 800 Lumen / (2700 -) 6500 Kelvin 1 Schalter-Steckdosen-Element Türbreiten: 224 mm / 312 mm / 224 mm Dieses Produkt enthält eine Lichtquelle der Energieeffizienzklasse: F</p> <p>Optionales Zubehör: Sensor für Emotion-Beleuchtung LED-Waschplatzbeleuchtung Emotion LED-Waschplatzbeleuchtung zusätzlicher Glasboden inkl. Träger - Außen zusätzlicher Glasboden inkl. Träger - Innen</p>					PZ10201 PZ115060 PZ106360 FBG212120 FBG294120				
  inkl. Griffblöcke in chrom		150	1032	640	S2A4410A1				
<p>Spiegelschrank 3 Doppelspiegeltüren 2 Mittelwände 6 Glasfachböden 2 seitliche LED-Beleuchtungsprofile 2 x 9,7 Watt / Converter 30 Watt 2 x 800 Lumen / (2700 -) 6500 Kelvin 1 Schalter-Steckdosen-Element Türbreiten: 274 mm / 412 mm / 274 mm Dieses Produkt enthält eine Lichtquelle der Energieeffizienzklasse: F</p> <p>Optionales Zubehör: Sensor für Emotion-Beleuchtung LED-Waschplatzbeleuchtung Emotion LED-Waschplatzbeleuchtung zusätzlicher Glasboden inkl. Träger - Außen zusätzlicher Glasboden inkl. Träger - Innen</p>					PZ10201 PZ115090 PZ106390 FBG262120 FBG394120				
  inkl. Griffblöcke in chrom		150	1232	640	S2A442A01				
<p>Spiegelschrank 3 Doppelspiegeltüren 2 Mittelwände 6 Glasfachböden 2 seitliche LED-Beleuchtungsprofile 2 x 9,7 Watt / Converter 30 Watt 2 x 800 Lumen / (2700 -) 6500 Kelvin 1 Schalter-Steckdosen-Element Türbreiten: 374 mm / 412 mm / 374 mm Dieses Produkt enthält eine Lichtquelle der Energieeffizienzklasse: F</p> <p>Optionales Zubehör: Sensor für Emotion-Beleuchtung LED-Waschplatzbeleuchtung Emotion LED-Waschplatzbeleuchtung zusätzlicher Glasboden inkl. Träger - Außen zusätzlicher Glasboden inkl. Träger - Innen</p>					PZ10201 PZ115012 PZ106312 FBG362120 FBG394120				

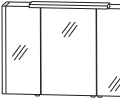

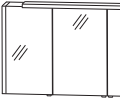



b - brace - Typenliste

#Ident Nummern - keine Preise

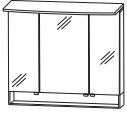
Tiefenangabe entspricht der Korpusstärke		Tiefe in mm	Breite in mm	Höhe in mm	Artikelnummer	Anschlag	#	Aufpreis Hoch- glanz Korpus	Aufpreis Chrom- kante Auszug
  inkl. Griffblöcke in chrom		150	832	640	S2A448S01				
<p>Spiegelschrank LED-Aufbauleuchte „Romy“ 8,9 Watt / Converter 60 Watt 736 Lumen / 2700 - 6500 Kelvin mit LED-Emotionbeleuchtung 3 Doppelspiegeltüren 2 Mittelwände 6 Glasfachböden 2 seitliche LED-Beleuchtungsprofile 2 x 9,7 Watt 2 x 800 Lumen / 2700 - 6500 Kelvin 1 Schalter- Steckdosen-Element Türbreiten: 224 mm / 312 mm / 224 mm Dieses Produkt enthält eine Lichtquelle der Energieeffizienzklasse: F</p> <p>Optionales Zubehör: LED-Waschplatzbeleuchtung Emotion zusätzlicher Glasboden inkl. Träger - Außen zusätzlicher Glasboden inkl. Träger - Innen</p>					PZ115060 FBG212120 FBG294120				
  inkl. Griffblöcke in chrom		150	1032	640	S2A4410S1				
<p>Spiegelschrank LED-Aufbauleuchte „Romy“ 8,9 Watt / Converter 60 Watt 736 Lumen / (2700 -) 6500 Kelvin mit LED-Emotionbeleuchtung 3 Doppelspiegeltüren 2 Mittelwände 6 Glasfachböden 2 seitliche LED-Beleuchtungsprofile 2 x 9,7 Watt 2 x 800 Lumen / 2700 - 6500 Kelvin 1 Schalter-Steckdosen-Element Türbreiten: 274 mm / 412 mm / 274 mm Dieses Produkt enthält eine Lichtquelle der Energieeffizienzklasse: F</p> <p>Optionales Zubehör: LED-Waschplatzbeleuchtung Emotion zusätzlicher Glasboden inkl. Träger - Außen zusätzlicher Glasboden inkl. Träger - Innen</p>					PZ115090 FBG262120 FBG394120				
  inkl. Griffblöcke in chrom		150	1232	640	S2A442S01				
<p>Spiegelschrank LED-Aufbauleuchte „Romy“ 13,6 Watt / Converter 60 Watt 1119 Lumen / 2700 - 6500 Kelvin mit LED-Emotionbeleuchtung 3 Doppelspiegeltüren 2 Mittelwände 6 Glasfachböden 2 seitliche LED-Beleuchtungsprofile 2 x 9,7 Watt 2 x 800 Lumen / 2700 - 6500 Kelvin 1 Schalter-Steckdosen-Element Türbreiten: 374 mm / 412 mm / 374 mm Dieses Produkt enthält eine Lichtquelle der Energieeffizienzklasse: F</p> <p>Optionales Zubehör: LED-Waschplatzbeleuchtung Emotion zusätzlicher Glasboden inkl. Träger - Außen zusätzlicher Glasboden inkl. Träger - Innen</p>					PZ115012 FBG362120 FBG394120				

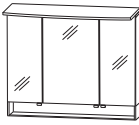

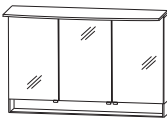

b - brace - Typenliste

#Ident Nummern - keine Preise

Tiefenangabe entspricht der Korpusstärke		Tiefe in mm	Breite in mm	Höhe in mm	Artikelnummer	Anschlag	#	Aufpreis Hoch- glanz Korpus	Aufpreis Chrom- kante Auszug
  inkl. Griffblöcke in chrom		150	800	820	S2A5580S3				
<p>Spiegelschrank 3 Doppelspiegeltüren 1 LED-Flächenleuchte 11,63 Watt / Converter 30 Watt 2 Mittelwände, 6 Glasfachböden 1 beleuchtetes Ablagefach Fachrückwand optional farblich absetzbar 3,6 Watt 954 + 446 Lumen / (2700 -) 6500 Kelvin 1 Schalter-Steckdosen-Element Türbreiten: 196 mm / 396 mm / 196 mm Dieses Produkt enthält eine Lichtquelle der Energieeffizienzklasse: F</p> <p>Optionales Zubehör: Sensor für Emotion-Beleuchtung LED-Waschplatzbeleuchtung Emotion LED-Waschplatzbeleuchtung zusätzlicher Glasboden inkl. Träger - Außen zusätzlicher Glasboden inkl. Träger - Innen</p>					PZ10201 PZ115060 PZ106360 FBG170120 FBG378120				
  inkl. Griffblöcke in chrom		150	1000	820	S2A5510S3				
<p>Spiegelschrank 3 Doppelspiegeltüren 1 LED-Flächenleuchte 14,73 Watt / Converter 30 Watt 2 Mittelwände, 6 Glasfachböden 1 beleuchtetes Ablagefach Fachrückwand optional farblich absetzbar 4,6 Watt 1208 + 565 Lumen / (2700 -) 6500 Kelvin 1 Schalter-Steckdosen-Element Türbreiten: 296 mm / 396 mm / 296 mm Dieses Produkt enthält eine Lichtquelle der Energieeffizienzklasse: F</p> <p>Optionales Zubehör: Sensor für Emotion-Beleuchtung LED-Waschplatzbeleuchtung Emotion LED-Waschplatzbeleuchtung zusätzlicher Glasboden inkl. Träger - Außen zusätzlicher Glasboden inkl. Träger - Innen</p>					PZ10201 PZ115090 PZ106390 FBG270120 FBG378120				
  inkl. Griffblöcke in chrom		150	1200	820	S2A5512S3				
<p>Spiegelschrank 3 Doppelspiegeltüren 1 LED-Flächenleuchte 17,83 Watt / Converter 30 Watt 2 Mittelwände, 6 Glasfachböden 1 beleuchtetes Ablagefach Fachrückwand optional farblich absetzbar 5,5 Watt 1462 + 684 Lumen / (2700 -) 6500 Kelvin 1 Schalter-Steckdosen-Element Türbreiten: 388 mm / 412 mm / 388 mm Dieses Produkt enthält eine Lichtquelle der Energieeffizienzklasse: F</p> <p>Optionales Zubehör: Sensor für Emotion-Beleuchtung LED-Waschplatzbeleuchtung Emotion LED-Waschplatzbeleuchtung zusätzlicher Glasboden inkl. Träger - Außen zusätzlicher Glasboden inkl. Träger - Innen</p>					PZ10201 PZ115090 PZ106390 FBG362120 FBG394120				

b - brace - Typenliste





#Ident Nummern - keine Preise

Tiefenangabe entspricht der Korpus-tiefe		Tiefe in mm	Breite in mm	Höhe in mm	Artikelnummer	Anschlag	#	Aufpreis Hoch- glanz Korpus	Aufpreis Chrom- kante Auszug
Sets: Keramik Waschtisch Venticello									
 Venticello	Bestehend aus: Waschtisch, Keramik, weiß, 800 mm Waschtischunterschrank, 750 mm 1 Metallauszug mit Siphonausschnitt inkl. OrgaBase 1 Metallauszug inkl. Reling	500	800	500	SETVC8001				
	weiß weiß Ceramic Plus Optionales Zubehör: Raumparsiphon DN 32 Raumparsiphon DN 40	500	800	500	SETVC8021				
					PZ1423 PZ1367				
 Venticello	Bestehend aus: Waschtisch, Keramik, weiß, 1000 mm Waschtischunterschrank, 950 mm 1 Metallauszug mit Siphonausschnitt inkl. OrgaBase 1 Metallauszug inkl. Reling	500	1000	500	SETVC1001				
	weiß weiß Ceramic Plus Optionales Zubehör: Raumparsiphon DN 40 Raumparsiphon DN 32	500	1000	500	SETVC1021				
					PZ1367 PZ1423				
 Venticello	Bestehend aus: Einzelwaschtisch, Keramik, weiß, 1200 mm 1 Hahnloch Waschtischunterschrank, 1150 mm 1 Metallauszug mit Siphonausschnitt inkl. OrgaBase 1 Metallauszug inkl. Reling	500	1200	500	SETVC2E01				
	weiß weiß Ceramic Plus Optionales Zubehör: Raumparsiphon DN 40 Raumparsiphon DN 32	500	1200	500	SETVC2E21				
					PZ1367 PZ1423				
 Venticello	Bestehend aus: Doppelwaschtisch, Keramik, weiß, 1200 mm 2 Hahnlöcher Waschtischunterschrank, 1150 mm 1 Metallauszug mit Siphonausschnitt inkl. OrgaBase 1 Metallauszug inkl. Reling	500	1200	500	SETVC2D01				
	weiß weiß Ceramic Plus Bei zwei Einhebelmischern mit Excenterbetäti- gung oder in Verbindung mit einem Push-open- Ventil bitte die Durchflussleistung von max. 7,5 l/ min pro Armatur nicht überschreiten. Optionales Zubehör: Raumparsiphon DN 40 Raumparsiphon DN 32	500	1200	500	SETVC2D21				
					PZ1367 PZ1423				

Die Angabe des Waschtisch-Herstellers entnehmen Sie bitte der Übersicht, die Sie am Anfang des Verkaufshandbuches finden. Aufgrund der schwankenden Lieferzeiten der Keramikersteller, bitten wir Sie den bestätigten Liefertermin auf der Auftragsbestätigung mit Ihrem Terminwunsch abzugleichen.

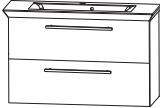
b - brace - Typenliste

#Ident Nummern - keine Preise

		Tiefe in mm	Breite in mm	Höhe in mm	Artikelnummer	Anschlag	#	Aufpreis Hoch- glanz Korpus	Aufpreis Chrom- kante Auszug
Tiefenangabe entspricht der Korpus-tiefe									
Sets: Keramik Waschtisch Valencia									
	<p>Bestehend aus: Waschtisch, Keramik, weiß, 860 mm Waschtischunterschrank, 800 mm 1 Metallauszug mit Siphonausschnitt inkl. OrgaBase 1 Metallauszug inkl. Reling</p> <p>Optionales Zubehör: Raumsparsiphon DN 40 Raumsparsiphon DN 32</p>	495	860	530	SETKL801				
Valencia					PZ1367 PZ1423				
	<p>Bestehend aus: Waschtisch, Keramik, weiß, 1060 mm Waschtischunterschrank, 1000 mm 1 Metallauszug mit Siphonausschnitt inkl. OrgaBase 1 Metallauszug inkl. Reling</p> <p>Optionales Zubehör: Raumsparsiphon DN 40 Raumsparsiphon DN 32</p>	495	1060	530	SETKL101				
Valencia					PZ1367 PZ1423				
	<p>Bestehend aus: Einzelwaschtisch, Keramik, weiß, 1260 mm Waschtischunterschrank, 1200 mm 1 Metallauszug mit Siphonausschnitt inkl. OrgaBase 1 Metallauszug inkl. Reling</p> <p>Optionales Zubehör: Raumsparsiphon DN 40 Raumsparsiphon DN 32</p>	495	1260	530	SETKL121				
Valencia					PZ1367 PZ1423				
	<p>Bestehend aus: Doppelwaschtisch, Keramik, weiß, 1260 mm Waschtischunterschrank 1200 mm 1 Metallauszug mit 2 Siphonausschnitten inkl. OrgaBase 1 Metallauszug inkl. Reling</p> <p>Optionales Zubehör: Raumsparsiphon DN 40 (2 Stück bestellen) Raumsparsiphon DN 32 (2 Stück bestellen)</p>	495	1260	530	SETKL12D1				
Valencia					PZ1367 PZ1423				
	<p>Bestehend aus: Doppelwaschtisch, Keramik, weiß, 1260 mm Waschtischunterschrank 2 x 600 mm 2 Metallauszüge mit Siphonausschnitten inkl. OrgaBase 2 Metallauszüge inkl. Reling</p> <p>Optionales Zubehör: Raumsparsiphon DN 40 (2 Stück bestellen) Raumsparsiphon DN 32 (2 Stück bestellen)</p>	495	1260	530	SETKL2D1				
Valencia					PZ1367 PZ1423				

Die Angabe des Waschtisch-Herstellers entnehmen Sie bitte der Übersicht, die Sie am Anfang des Verkaufshandbuchs finden. Aufgrund der schwankenden Lieferzeiten der Keramikhersteller, bitten wir Sie den bestätigten Liefertermin auf der Auftragsbestätigung mit Ihrem Terminwunsch abzugleichen.

b - brace - Typenliste

#Ident Nummern - keine Preise

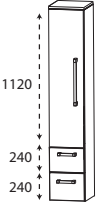
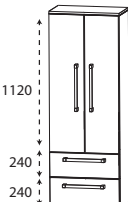
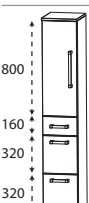
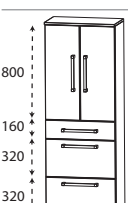
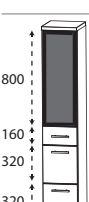
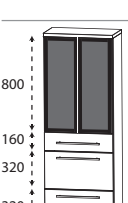
Tiefenangabe entspricht der Korpus-tiefe		Tiefe in mm	Breite in mm	Höhe in mm	Artikelnummer	Anschlag	#	Aufpreis Hoch- glanz Korpus	Aufpreis Chrom- kante Auszug
	Hochschrank 1 Tür mit Dämpfung 4 Glasfachböden 2 Metallauszüge 1 Abdeckplatte 330 mm tief	300	300	1628	HNA08302E	L/R			
		300	400	1628	HNA08402E	L/R			
	Hochschrank 2 Türen mit Dämpfung 4 Glasfachböden 2 Metallauszüge 1 Abdeckplatte 330 mm tief	300	600	1628	HNA08602E				
	Hochschrank 1 Tür mit Dämpfung 2 Glasfachböden (o.) 1 Metallschubkasten 2 Metallauszüge 1 Abdeckplatte 330 mm tief	300	300	1628	HNA09302E	L/R			
		300	400	1628	HNA09402E	L/R			
	Hochschrank 2 Türen mit Dämpfung 2 Glasfachböden (o.) 1 Metallschubkasten 2 Metallauszüge 1 Abdeckplatte 330 mm tief	300	600	1628	HNA09602E				
	Hochschrank 1 Glasrahmentür mit Rauchglas in Anthrazit 2 Glasfachböden (o.) 1 Metallschubkasten 2 Metallauszüge 1 Abdeckplatte 330 mm tief	300	300	1628	HNA09322E	L/R			
	Hochschrank 2 Glasrahmentüren mit Rauchglas in Anthrazit 2 Glasfachböden (o.) 1 Metallschubkasten 2 Metallauszüge 1 Abdeckplatte 330 mm tief	300	600	1628	HNA09622E				

b - brace - Typenliste

#Ident Nummern - keine Preise

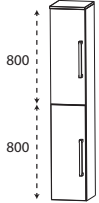
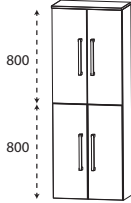
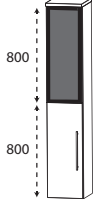
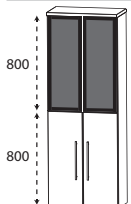
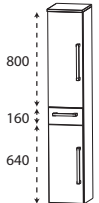
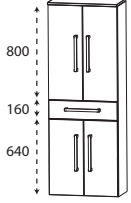
		Tiefe in mm	Breite in mm	Höhe in mm	Artikelnummer	Anschlag	#	Aufpreis Hoch- glanz Korpus	Aufpreis Chrom- kante Auszug
Tiefenangabe entspricht der Korpus-tiefe									
Hochschränke									
	Hochschrank 2 Türen mit Dämpfung 2 Glasfachböden (o.) 2 Glasfachböden (u.) 1 Abdeckplatte 330 mm tief	300	300	1628	HNA03302E	L/R			
		300	400	1628	HNA03402E	L/R			
	Maßvariabel: Bitte die Korpus-tiefe angeben. Ablageplatte wird der Schranktiefe angepasst.	150-299	300	1628	HVA0330	L/R			
		150-299	400	1628	HVA0340	L/R			
	Hochschrank 4 Türen mit Dämpfung 2 Glasfachböden (o.) 2 Glasfachböden (u.) 1 Abdeckplatte 330 mm tief	300	600	1628	HNA03602E				
	Maßvariabel: Bitte die Korpus-tiefe angeben. Ablageplatte wird der Schranktiefe angepasst.	150-299	600	1628	HVA0360				
	Hochschrank 1 Glasrahmentür mit Rauchglas in Anthrazit 1 Tür mit Dämpfung 2 Glasfachböden (o.) 2 Glasfachböden (u.) 1 Abdeckplatte 330 mm tief	300	300	1628	HNA03322E	L/R			
	Maßvariabel: Bitte die Korpus-tiefe angeben. Ablageplatte wird der Schranktiefe angepasst.	150-299	300	1628	HVA0332	L/R			
	Hochschrank 2 Glasrahmentüren mit Rauchglas in Anthrazit 2 Türen mit Dämpfung 2 Glasfachböden (o.) 2 Glasfachböden (u.) 1 Abdeckplatte 330 mm tief	300	600	1628	HNA03622E				
	Maßvariabel: Bitte die Korpus-tiefe angeben. Ablageplatte wird der Schranktiefe angepasst.	150-299	600	1628	HVA0362				
	Hochschrank 1 Tür mit Dämpfung 2 Glasfachböden (o.) 1 Metallschubkasten 1 Tür mit Dämpfung 1 Glasfachboden (u.) 1 Abdeckplatte 330 mm tief	300	300	1628	HNA05302E	L/R			
		300	400	1628	HNA05402E	L/R			
	Hochschrank 2 Türen mit Dämpfung 2 Glasfachböden (o.) 1 Metallschubkasten 2 Türen mit Dämpfung 1 Glasfachboden (u.) 1 Abdeckplatte 330 mm tief	300	600	1628	HNA05602E				

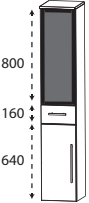
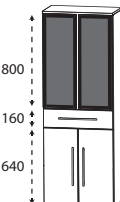
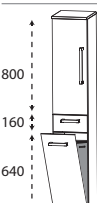
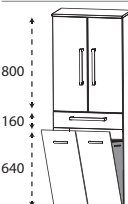
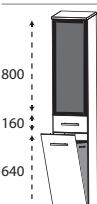
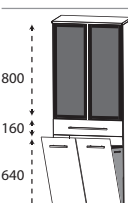

b - brace - Typenliste

#Ident Nummern - keine Preise

	Tiefenangabe entspricht der Korpus-tiefe	Tiefe in mm	Breite in mm	Höhe in mm	Artikelnummer	Anschlag	#	Aufpreis Hochglanz Korpus	Aufpreis Chromkante Auszug
Hochschränke									
	<p>Hochschrank 1 Glasrahmentür mit Rauchglas in Anthrazit 2 Glasfachböden (o.) 1 Metallschubkasten 1 Tür mit Dämpfung 1 Glasfachboden (u.) 1 Abdeckplatte 330 mm tief</p>	300	300	1628	HNA05322E	L/R			
	<p>Hochschrank 2 Glasrahmentüren mit Rauchglas in Anthrazit 2 Glasfachböden (o.) 1 Metallschubkasten 2 Türen mit Dämpfung 1 Glasfachboden (u.) 1 Abdeckplatte 330 mm tief</p>	300	600	1628	HNA05622E				
	<p>Hochschrank mit Wäschekippe 1 Tür mit Dämpfung 2 Glasfachböden 1 Metallschubkasten 1 Wäschekippe mit Stoffkorb in Anthrazit 1 Abdeckplatte 330 mm tief</p> <p>Volumen Wäschekorb: 25 Liter Volumen Wäschekorb: 36 Liter</p>	300 300	300 400	1628 1628	HNA05302W HNA05402W	L/R L/R			
	<p>Hochschrank mit Wäschekippe 2 Türen mit Dämpfung 2 Glasfachböden 1 Metallschubkasten 1 Wäschekippe mit Stoffkorb in Anthrazit 1 Abdeckplatte 330 mm tief</p> <p>Volumen Wäschekorb: 58 Liter</p>	300	600	1628	HNA05602W				
	<p>Hochschrank mit Wäschekippe 1 Glasrahmentür mit Rauchglas in Anthrazit 2 Glasfachböden 1 Metallschubkasten 1 Wäschekippe mit Stoffkorb in Anthrazit Volumen Wäschekorb: 25 Liter 1 Abdeckplatte 330 mm tief</p>	300	300	1628	HNA05322W	L/R			
	<p>Hochschrank mit Wäschekippe 2 Glasrahmentüren mit Rauchglas in Anthrazit 2 Glasfachböden 1 Metallschubkasten 1 Wäschekippe mit Stoffkorb in Anthrazit Volumen Wäschekorb: 58 Liter 1 Abdeckplatte 330 mm tief</p>	300	600	1628	HNA05622W				

b - brace - Typenliste

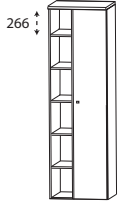
#Ident Nummern - keine Preise

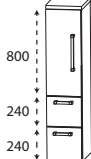
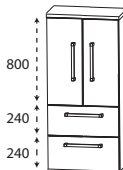
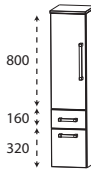
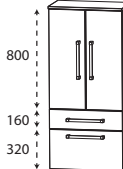
		Tiefe in mm	Breite in mm	Höhe in mm	Artikelnummer	Anschlag	#	Aufpreis Hoch- glanz Korpus	Aufpreis Chrom- kante Auszug
<p>Tiefenangabe entspricht der Korpus-tiefe</p>									
<h2>Hochschränke</h2>									
	<p>Hochschrank 1 Doppelspiegeltür 6 Glasfachböden 1 Regal 5 Fachböden beleuchtete Rückwand mit Sensor für LED-Emotionbeleuchtung 26,9 Watt / Converter 30 Watt 2959 Lumen / 3000 - 6500 Kelvin 1 Abdeckplatte 310 mm tief Dieses Produkt enthält eine Lichtquelle der Energieeffizienzklasse: F</p>	300	500	1628	RHN01502E	L/R			
 <p>Abb. = rechts</p>									
<h2>Mittelschränke</h2>									
	<p>Mittelschrank 1 Tür mit Dämpfung 2 Glasfachböden 2 Metallauszüge 1 Abdeckplatte 330 mm tief</p>	300 300	300 400	1308 1308	MNA87302E MNA87402E	L/R L/R			
	<p>Mittelschrank 2 Türen mit Dämpfung 2 Glasfachböden 2 Metallauszüge 1 Abdeckplatte 330 mm tief</p>	300	600	1308	MNA87602E				
	<p>Mittelschrank 1 Tür mit Dämpfung 2 Glasfachböden (o.) 1 Metallschubkasten 1 Metallauszug 1 Abdeckplatte 330 mm tief</p>	300 300	300 400	1308 1308	MNA88302E MNA88402E	L/R L/R			
	<p>Mittelschrank 2 Türen mit Dämpfung 2 Glasfachböden (o.) 1 Metallschubkasten 1 Metallauszug 1 Abdeckplatte 330 mm tief</p>	300	600	1308	MNA88602E				

b - brace - Typenliste

#Ident Nummern - keine Preise

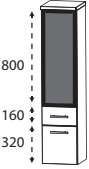
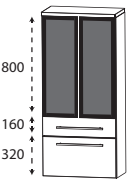
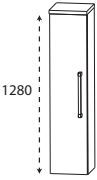
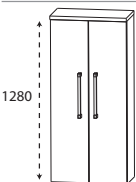
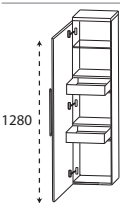
Tiefenangabe entspricht der Korpus-tiefe		Tiefe in mm	Breite in mm	Höhe in mm	Artikelnummer	Anschlag	#	Aufpreis Hoch- glanz Korpus	Aufpreis Chrom- kante Auszug	
Mittelschränke										
	Mittelschrank 1 Glasrahmentür mit Rauchglas in Anthrazit 2 Glasfachböden (o.) 1 Metallschubkasten 1 Metallauszug 1 Abdeckplatte 330 mm tief	300	300	1308	MNA88322E	L/R				
	Mittelschrank 2 Glasrahmentüren mit Rauchglas in Anthrazit 2 Glasfachböden (o.) 1 Metallschubkasten 1 Metallauszug 1 Abdeckplatte 330 mm tief	300	600	1308	MNA88622E					
	Mittelschrank 1 Tür mit Dämpfung 4 Glasfachböden 1 Abdeckplatte 330 mm tief Maßvariabel: Bitte die Korpus-tiefe angeben. Ablageplatte wird der Schranktiefe angepasst.	300	300	1308	MNA81302E	L/R				
			300	400	1308	MNA81402E	L/R			
			150-299	300	1308	MVA8130	L/R			
			150-299	400	1308	MVA8140	L/R			
	Mittelschrank 2 Türen mit Dämpfung 4 Glasfachböden 1 Abdeckplatte 330 mm tief Maßvariabel: Bitte die Korpus-tiefe angeben. Ablageplatte wird der Schranktiefe angepasst.	300	600	1308	MNA81602E					
			150-299	600	1308	MVA8160				
	Mittelschrank mit Innenschubkasten 1 Tür mit Dämpfung 2 Metall-Innenschubkästen mit Einzugsdämpfung 1 Glasfachboden 1 Abdeckplatte 330 mm tief	300	300	1308	MNA84302E	L/R				
			300	400	1308	MNA84402E	L/R			

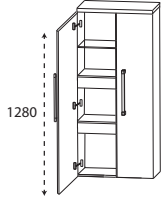
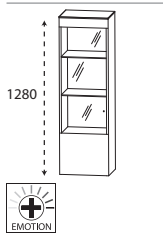
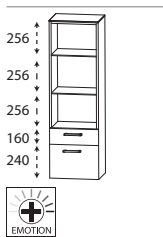
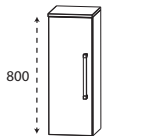

b - brace - Typenliste

#Ident Nummern - keine Preise

	Tiefe in mm	Breite in mm	Höhe in mm	Artikelnummer	Anschlag	#	Aufpreis Hoch- glanz Korpus	Aufpreis Chrom- kante Auszug
Tiefenangabe entspricht der Korpustiefe								
Mittelschränke								
	300	600	1308	MNA84602E				
<p>Mittelschrank mit Innenschubkasten 2 Türen mit Dämpfung 1 durchgängiger Glasfachboden 2 durchgängige Metall-Innenschubkästen 1 Abdeckplatte 330 mm tief</p>								
	300	400	1308	MNA814A8E	L/R			
<p>Mittelschrank - Vitrine 1 Glastür, weiß bedruckt mit Dämpfung 2 LED-Glasfachböden (o.) 2 x 0,8 Watt 2 x 27 Lumen / (3000 -) 6500 Kelvin 1 fester Fachboden 1 Glasfachboden (u.) inkl. Sensorschalter inkl. Converter 15 Watt 1 Abdeckplatte 310 mm tief Dieses Produkt enthält eine Lichtquelle der Energieeffizienzklasse: F</p> <p>Optionales Zubehör: Sensor für Emotion-Beleuchtung</p>				PZ10201				
	300	400	1308	MNA884A8E				
<p>Mittelschrank-Regal 2 LED-Glasfachböden 2 x 0,8 Watt 2 x 27 Lumen / (3000 -) 6500 Kelvin 1 Metallschubkasten 1 Metallauszug mit Relling inkl. Converter 15 Watt inkl. Sensorschalter 1 Abdeckplatte 310 mm tief Dieses Produkt enthält eine Lichtquelle der Energieeffizienzklasse: F</p> <p>Optionales Zubehör: Sensor für Emotion-Beleuchtung</p>				PZ10201				
Highboards								
	300	300	828	HBA51302E	L/R			
<p>Highboard 1 Tür mit Dämpfung 2 Glasfachböden 1 Abdeckplatte 330 mm tief</p>	300	400	828	HBA51402E	L/R			
<p>Maßvariabel: Bitte die Korpustiefe angeben. Ablageplatte wird der Schranktiefe angepasst.</p>	150-299	300	828	HBVA513	L/R			
	150-299	400	828	HBVA514	L/R			

b - brace - Typenliste

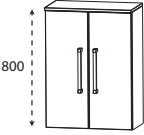
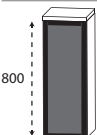
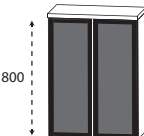
#Ident Nummern - keine Preise

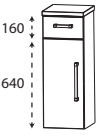
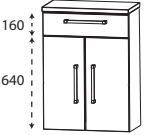
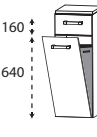
		Tiefe in mm	Breite in mm	Höhe in mm	Artikelnummer	Anschlag	#	Aufpreis Hoch- glanz Korpus	Aufpreis Chrom- kante Auszug
Tiefenangabe entspricht der Korpus-tiefe									
Highboards									
 <p>800</p>	Highboard 2 Türen mit Dämpfung 2 Glasfachböden 1 Abdeckplatte 330 mm tief Maßvariabel: Bitte die Korpus-tiefe angeben. Ablageplatte wird der Schranktiefe angepasst.	300	600	828	HBA51602E				
		150-299	600	828	HBVA516				
 <p>800</p>	Highboard 1 Glasrahmentür mit Rauchglas in Anthrazit 2 Glasfachböden 1 Abdeckplatte 330 mm tief Maßvariabel: Bitte die Korpus-tiefe angeben. Ablageplatte wird der Schranktiefe angepasst.	300	300	828	HBA51322E	L/R			
		150-299	300	828	HBV5132	L/R			
 <p>800</p>	Highboard 2 Glasrahmentüren mit Rauchglas in Anthrazit 2 Glasfachböden 1 Abdeckplatte 330 mm tief Maßvariabel: Bitte die Korpus-tiefe angeben. Ablageplatte wird der Schranktiefe angepasst.	300	600	828	HBA51622E				
		150-299	600	828	HBV5162				
 <p>160 320 320</p>	Highboard 1 Metallschubkasten 2 Metallauszüge 1 Abdeckplatte 330 mm tief	300	300	828	HBA56302E				
		300	400	828	HBA56402E				
		300	600	828	HBA56602E				
 <p>160 640</p>	Highboard 1 Metallschubkasten 1 Tür mit Dämpfung 1 Glasfachboden 1 Abdeckplatte 330 mm tief	300	300	828	HBA55302E	L/R			
		300	400	828	HBA55402E	L/R			
 <p>160 640</p>	Highboard 1 Metallschubkasten 2 Türen mit Dämpfung 1 Glasfachboden 1 Abdeckplatte 330 mm tief	300	600	828	HBA55602E				
 <p>160 640</p>	Highboard mit Wäschekippe 1 Metallschubkasten 1 Wäschekippe mit Stoffkorb in Anthrazit 1 Abdeckplatte 330 mm tief Volumen Wäschekorb: 25 Liter Volumen Wäschekorb: 36 Liter	300	300	828	HBA55302W				
		300	400	828	HBA55402W				



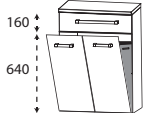
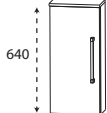
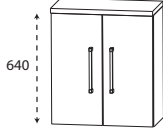
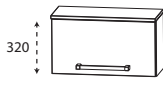
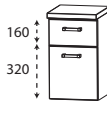
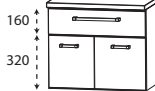
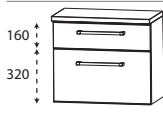

b - brace - Typenliste

#Ident Nummern - keine Preise

	Tiefenangabe entspricht der Korpus-tiefe	Tiefe in mm	Breite in mm	Höhe in mm	Artikelnummer	Anschlag	#	Aufpreis Hochglanz Korpus	Aufpreis Chromkante Auszug
Highboards									
	Highboard mit Wäschekippe 1 Metallschubkasten 1 Wäschekippe mit Stoffkorb in Anthrazit 1 Abdeckplatte 330 mm tief Volumen Wäschekorb: 58 Liter	300	600	828	HBA55602W				
Oberschränke									
	Oberschrank 1 Tür mit Dämpfung 1 Glasfachboden 1 Abdeckplatte 180 mm tief Maßvariabel: Bitte die Korpus-tiefe angeben. Ablageplatte wird der Schranktiefe angepasst.	150 150 151-300 151-300	300 400 300 400	668 668 668 668	OGA41302E OGA41402E OVA4130 OVA4140	L/R L/R L/R L/R			
	Oberschrank 2 Türen mit Dämpfung 1 Glasfachboden 1 Abdeckplatte 180 mm tief Maßvariabel: Bitte die Korpus-tiefe angeben. Ablageplatte wird der Schranktiefe angepasst.	150 151-300	600 600	668 668	OGA41602E OVA4160				
	Oberschrank 1 Klapptür 1 Abdeckplatte 260 mm tief	230	600	348	OMA2160KE				
Unterschränke									
	Unterschrank 1 Metallschubkasten 1 Tür mit Dämpfung 1 Abdeckplatte 330 mm tief	300 300	300 400	508 508	UNA32302E UNA32402E	L/R L/R			
	Unterschrank 1 Metallschubkasten 2 Türen mit Dämpfung 1 Abdeckplatte 330 mm tief	300	600	508	UNA32602E				
	Unterschrank 1 Metallschubkasten 1 Metallauszug 1 Abdeckplatte 330 mm tief	300 300 300	300 400 600	508 508 508	UNA34302E UNA34402E UNA34602E				

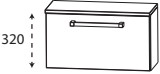

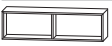



b - brace - Typenliste

#Ident Nummern - keine Preise

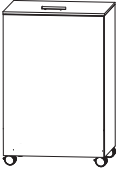
		Tiefe in mm	Breite in mm	Höhe in mm	Artikelnummer	Anschlag	#	Aufpreis Hoch- glanz Korpus	Aufpreis Chrom- kante Auszug
<p>Unterschränke</p> <p>Tiefenangabe entspricht der Korpus-tiefe</p>									
	<p>Unterschrank 1 Klapptür 1 Abdeckplatte 260 mm tief</p>	230	600	348	UMA2160KE				
<p>Regale</p>									
	<p>Funktionsregal Ecken auf Gehrung geschnitten senkrechte oder waagerechte Montage möglich</p> <p>Bitte Farbvariante angeben: Nr. 501 weiß matt lackiert Nr. 547 schwarz matt lackiert</p>	150	300	160	RGL113001				
	<p>Funktionsregal Ecken auf Gehrung geschnitten senkrechte oder waagerechte Montage möglich</p> <p>Bitte Farbvariante angeben: Nr. 501 weiß matt lackiert Nr. 547 schwarz matt lackiert</p>	150	600	160	RGL116002				
	<p>Funktionsregal Ecken auf Gehrung geschnitten senkrechte oder waagerechte Montage möglich</p> <p>Bitte Farbvariante angeben: Nr. 501 weiß matt lackiert Nr. 547 schwarz matt lackiert</p>	150	900	160	RGL119003				
<p>Glas - Ablageboarde</p>									
	<p>Glas - Ablageboard inkl. Metallhalter</p> <p>400 mm breit inkl. 2 Metallhalter</p> <p>600 mm breit inkl. 2 Metallhalter</p> <p>800 mm breit inkl. 2 Metallhalter</p> <p>1000 mm breit inkl. 3 Metallhalter</p> <p>1200 mm breit inkl. 3 Metallhalter</p>	130	400	8	ABG134008				
		130	600	8	ABG136008				
		130	800	8	ABG138008				
		130	1000	8	ABG131008				
		130	1200	8	ABG131208				





b - brace - Typenliste

#Ident Nummern - keine Preise

	Tiefenangabe entspricht der Korpus-tiefe	Tiefe in mm	Breite in mm	Höhe in mm	Artikelnummer	Anschlag	#	Aufpreis Hoch- glanz Korpus	Aufpreis Chrom- kante Auszug
Wäscherolli									
	<p>Wäscherolli 1 Klappdeckel, inkl. Dämpfung 1 herausnehmbarer Wäschesack, waschbar 4 Rollen (2 feststellbar) Farbvariante entspricht der Korpusfarbe</p> <p>Höhenangabe inkl. Rollen (100 mm)</p>	470	470	756	WRS4047				
Zubehör									
	<p>Handtuchhalter einarmig nach vorne geöffnet zur Montage am Waschtischunterschrank Korpus-tiefe und -höhe beachten!</p> <p>chrom schwarz alu matt</p>	390 390 390	55 55 55	30 30 30	PZ112811 PZ112812 PZ112813				
	<p>Handtuchhalter zweiarmig nach vorne geöffnet zur Montage am Waschtischunterschrank Korpus-tiefe und -höhe beachten!</p> <p>chrom schwarz alu matt</p>	390 390 390	110 110 110	30 30 30	PZ11281 PZ11282 PZ11283				
	<p>Handtuchhalter einarmig schwenkbar zur Montage an der Wand oder am Korpus Korpus-tiefe und -höhe beachten!</p> <p>chrom schwarz</p>	420 420	30 30	46 46	PZ11471 PZ11472				
	<p>Handtuchhalter einarmig ausziehbar chrom glänzend zur Montage an der Wand</p>	330-567	44	44	PZ11371				
	<p>Handtuchhalter zweiarmig ausziehbar chrom glänzend zur Montage an der Wand</p>	322-562	87	47	PZ11372				

b - brace - Typenliste

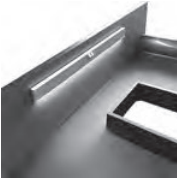
#Ident Nummern - keine Preise

	Tiefe in mm	Breite in mm	Höhe in mm	Artikelnummer	Anschlag	#	Aufpreis Hoch- glanz Korpus	Aufpreis Chrom- kante Auszug	
Tiefenangabe entspricht der Korпустiefe									
Zubehör									
 Handtuchhalter chrom glänzend zur Montage am Korpus nach vorne geöffnet Korпустiefe und -höhe beachten!	390	60	15	PZ11241					
 zusätzlicher Griffblock für Spiegeltür zum Aufkleben an Doppelspiegeltüren Bitte pro Tür einen Spiegelgriff mitbestellen! chrom schwarz				PZ1125 PZ112530					
 USB-Steckdose 2 Steckplätze Anschluss 220 Volt mit Klemme mit Einbau in den Spiegelschrank bitte Position angeben ohne Einbau in den Spiegelschrank	45 45	80 80	64 64	PZ1151EB PZ11511					
 LED-Schubkasten-Innenbeleuchtung für alle geraden Fronten Magnetleiste zum Aufkleben, Leuchte zum Laden entnehmbar Akkubetriebene LED-Leuchte mit Bewegungs- sensor 15 Sekunden nach der letzten Bewegung schal- tet sich die Beleuchtung automatisch ab USB-C Anschluss An-/Aus-Schalter ohne Netzteil 1,0 Watt / 50 Lumen / 3000 Kelvin Optionales Zubehör: Ladekabel inkl. Netzstecker	12	400	35	PZ115840 PZ1158LG					
 LED-Waschplatzbeleuchtung Emotion 2,6 Watt / 187 Lumen / (2700 -) 6500 Kelvin zur Montage unter dem Spiegelschrank Dieses Produkt enthält eine Lichtquelle der Energieeffizienzklasse: G LED-Emotionbeleuchtung optional möglich	16	560	7	PZ115060					
 LED-Waschplatzbeleuchtung Emotion 4,0 Watt / 287 Lumen / (2700 -) 6500 Kelvin zur Montage unter dem Spiegelschrank Dieses Produkt enthält eine Lichtquelle der Energieeffizienzklasse: G LED-Emotionbeleuchtung optional möglich	16	860	7	PZ115090					







b - brace - Typenliste

#Ident Nummern - keine Preise

		Tiefe in mm	Breite in mm	Höhe in mm	Artikelnummer	Anschlag	#	Aufpreis Hoch- glanz Korpus	Aufpreis Chrom- kante Auszug
Zubehör Tiefenangabe entspricht der Korpus-tiefe									
 	LED-Waschplatzbeleuchtung Emotion 5,4 Watt / 388 Lumen / (2700 -) 6500 Kelvin zur Montage unter dem Spiegelschrank Dieses Produkt enthält eine Lichtquelle der Energieeffizienzklasse: G LED-Emotionbeleuchtung optional möglich	16	1160	7	PZ115012				
	LED-Waschplatzbeleuchtung 2,4 Watt / 168 Lumen / 6500 Kelvin 1 Schalterelement zur Montage hinter dem Spiegelschrank Dieses Produkt enthält eine Lichtquelle der Energieeffizienzklasse: G keine Farbwechselsteuerung möglich	10	560	10	PZ106360				
	LED-Waschplatzbeleuchtung 3,9 Watt / 287 Lumen / 6500 Kelvin 1 Schalterelement zur Montage hinter dem Spiegelschrank Dieses Produkt enthält eine Lichtquelle der Energieeffizienzklasse: G keine Farbwechselsteuerung möglich	10	860	10	PZ106390				
	LED-Waschplatzbeleuchtung 5,3 Watt / 371 Lumen / 6500 Kelvin 1 Schalterelement zur Montage hinter dem Spiegelschrank Dieses Produkt enthält eine Lichtquelle der Energieeffizienzklasse: G keine Farbwechselsteuerung möglich	10	1160	10	PZ106312				
 	Emotion-Beleuchtung Sensorschalter zum Dimmen und zur Farbwechselsteuerung für alle gekennzeichneten Schränke				PZ10201				
	Funkschalter inkl. Empfänger für LED-Beleuchtung zum Dimmen und zur Farbwechselsteuerung Reichweite bis zu 5 Meter nicht für LED-Converter über 30 Watt geeignet		85	85	PZ1143				

b - brace - Typenliste

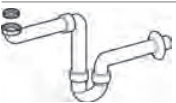
#Ident Nummern - keine Preise

Tiefenangabe entspricht der Korpusstiefe	Tiefe in mm	Breite in mm	Höhe in mm	Artikelnummer	Anschlag	#	Aufpreis	Aufpreis
							Hoch- glanz Korpus	Chrom- kante Auszug
Zubehör		Auszugseinteilung inkl. Befestigungsstange						
		2 Einteilungselemente - 300 mm Schrankbreite		PZ122430				
		3 Einteilungselemente - 400 mm Schrankbreite		PZ122440				
		4 Einteilungselemente - 600 mm Schrankbreite		PZ122461				
		4 Einteilungselemente - 800 mm Schrankbreite		PZ122480				
		5 Einteilungselemente - 1000 mm Schrankbreite		PZ122410				
6 Einteilungselemente - 1200 mm Schrankbreite		PZ122412						
	Stauraumboxen inkl. Befestigungsstange							
	2 Boxen für 600 mm Schrankbreite		PZ123660					
	2 Boxen für 800 mm Schrankbreite		PZ123680					
	2 Boxen für 1000 mm Schrankbreite		PZ123610					
2 Boxen für 1200 mm Schrankbreite		PZ123612						
	150	246	150	PZ1236E1				
	Schubkastenset für Metallschubkästen							
	bestehend aus: - 1 alufarbiger Kunststoffeinsatz							
für 30 cm breite Schränke		PZ122530						
für 40 cm breite Schränke		PZ122540						
	Raumspar - Geruchsverschluss Ablauf			PZ1367				
aus Kunststoff, in weiß								
Nennweite: 40 mm								
	Raumspar - Geruchsverschluss Ablauf			PZ1423				
aus Kunststoff, in weiß								
Nennweite: 32 mm								

b - brace - Installationsmaße

SET VC80

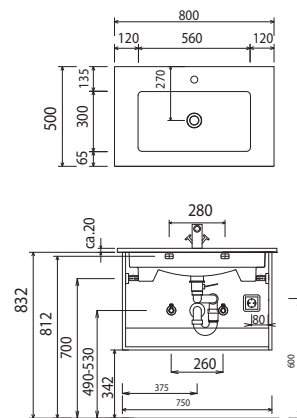

SET VC10

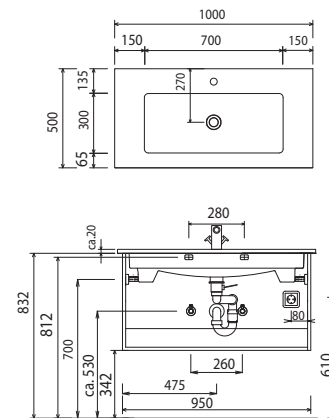

SET VC2E

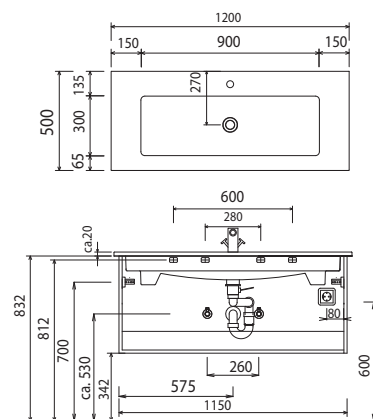

SET VC2D

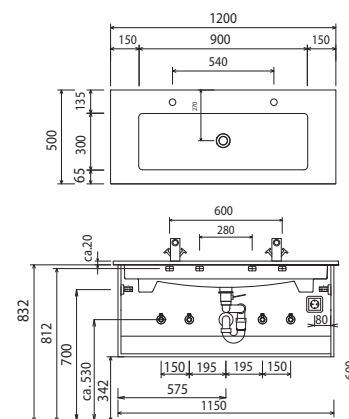

SET KL80 1

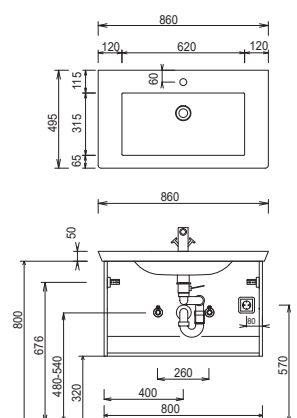

SET KL10 1

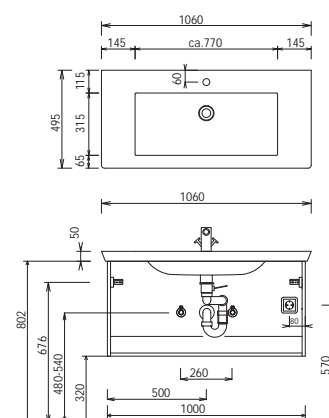

Bei Waschtischanlagen mit Befestigungsschrauben müssen die Maße zum Bohren vor Ort, nach dem Auflegen des Waschtisches auf den Unterschrank, angezeichnet werden.

Waschtische ohne Befestigungskonsolen werden mit Silikon an der Wand und auf den Möbelseiten befestigt!

Toleranzen:

Die Maßtoleranzen (+/- 5mm) und Ebenheitstoleranzen (DIN 18202) unterliegen den üblichen materialspezifischen Toleranzen für Baustoffe, anlehnend an die DIN 18202.

b - brace - Installationsmaße

SET KL12 1

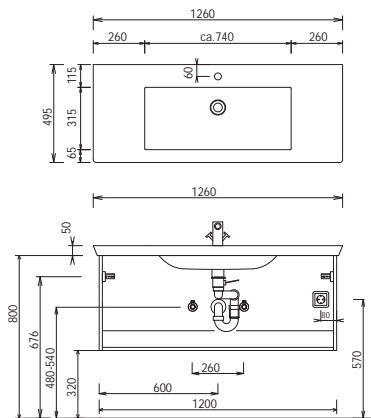

SET KL12 D1

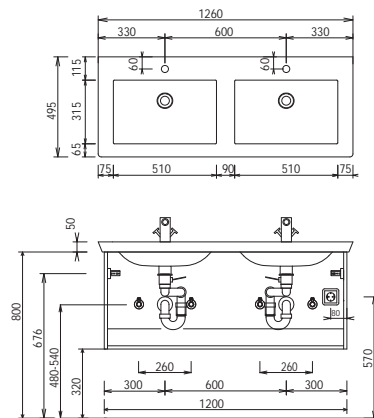

SET KL2D 1

Elektroanschlüsse für Spiegelschränke

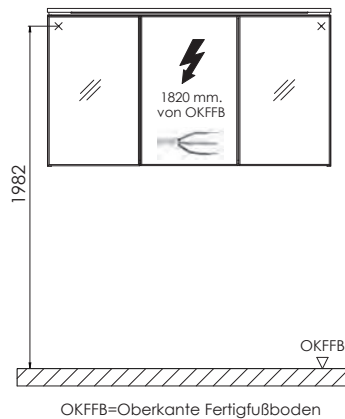
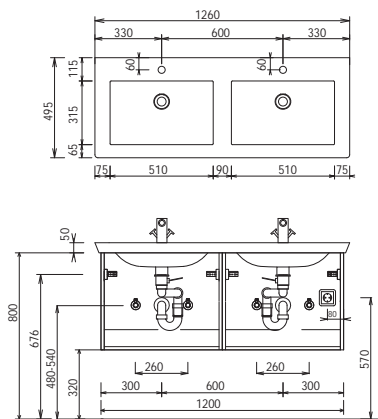

Bei Waschtischanlagen mit Befestigungsschrauben müssen die Maße zum Bohren vor Ort, nach dem Auflegen des Waschtisches auf den Unterschrank, angezeichnet werden.

Waschtische ohne Befestigungskonsolen werden mit Silikon an der Wand und auf den Möbelseiten befestigt!

Toleranzen:

Die Maßtoleranzen (+/- 5mm) und Ebenheitstoleranzen (DIN 18202) unterliegen den üblichen materialspezifischen Toleranzen für Bauwerkstoffe, anlehndend an die DIN 18202.