

# Möbel LETZ

*Finden und Wohlfühlen*



## Typenplan

Vilm von Stralsunder - Sideboard C15064 Balkenbuche

### **Wichtiger Hinweis für Sie**

Etwaige Hinweise des Herstellers in dieser Produktinformation, die sich auf die Gewährleistung beziehen, haben für Sie keinerlei Bindungswirkung und können von Ihnen ignoriert werden. Ihre gesetzlichen Gewährleistungsrechte als Verbraucher uns gegenüber, als Ihrem Verkäufer, werden dadurch in keiner Weise berührt oder eingeschränkt. Sie können sich wegen aller Mängel jederzeit an uns wenden. Darüber hinaus gehende Herstellergarantien bleiben natürlich unberührt. Dieser Artikel wird hergestellt von Stralsunder Möbelwerke GmbH, Koppelstraße 21, 18437 Stralsund, Deutschland

Möbel Letz GmbH  
Am Gewerbepark 11  
06895 Zahna-Elster

Tel.: 035383 - 6018 50

Fax.: 035383 - 6018 17



# Modell Vilm

## Typenplan

Korpus (Nachbildung): Wildeiche, Risseiche, Balkenbuche

Front: Wildeiche, Risseiche, Balkenbuche  
tonweiss matt, grau matt, sandbeige matt



# Modell Vilm

Diese Nachbildungen stehen preisgleich zur Auswahl:

## Ausführungen-Korpus / Deckblatt / Rückwand



Wildeiche



Risseiche



Balkenbuche

## Ausführungen-Front



Wildeiche



Risseiche



Balkenbuche



tonweiss matt

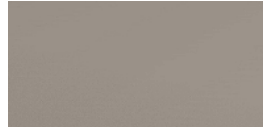

grau matt



sandbeige matt

## Ausführungen - Regale

Regalelemente komplett ohne Fronten erhalten immer eine

**schmale Zierleiste im Korpus.**

Regalelemente mit Fronten (Tür / Schub) erhalten immer eine

**breite Zierleiste passend zur Front**



Auf Wunsch ist die Zierleiste auch als Absetzung in Tonweiss oder grau matt möglich.



**Farbliche Absetzung bitte auf Bestellung vermerken!**

**Inhaltsverzeichnis**

|                                  |       |       |
|----------------------------------|-------|-------|
| Modellbeschreibung               | ..... | 2-5   |
| Einrichtungsbeispiele            | ..... | 10-13 |
| Säulen                           | ..... | 14-17 |
| Highboards                       | ..... | 18-20 |
| Sideboards                       | ..... | 21-23 |
| Hängeschränke                    | ..... | 23    |
| Aufsätze                         | ..... | 24-25 |
| Lowboards                        | ..... | 26-30 |
| Wandregale + Wandboards          | ..... | 31    |
| TV-Sockel, Einlegeböden, Zubehör | ..... | 32    |
| Beleuchtung, Rückwandschroppung  | ..... | 33    |
| Nischen- und Fachbeleuchtung     | ..... | 34    |
| Fernbedienung, Griffe            | ..... | 35    |

**Planungs- und Bestellhinweise**

**Vilm** ist individuell planbar mit dem Planungsprogramm



Maßgebend für Preis, Maß- und Ausführungsangaben ist ausschließlich die aktuelle Stralsunder-Typenliste!

**Haben Sie bei Ihrer Planung an Alles gedacht?**

Für "Vilm" sind folgende Angaben erforderlich:

- **Korpus**
  - **Front**
  - **Absetzung Regal**
  - **Griffauswahl**
  - **Zubehör und Beleuchtungen falls gewünscht**
  - **Stellfolge oder Skizze bei freien Planungen**
- Stellfolge v.l.n.r. - Solo stehende Teile kennzeichnen!

Alle Einrichtungsbeispiele können ohne Aufpreis spiegelbildlich bestellt werden.  
In diesem Fall bitte die Artikel-Nummer mit "SV" ergänzen.

Wir weisen darauf hin, dass sich bei unklaren oder unvollständigen Aufträgen der Liefertermin verlängern kann. Bitte achten Sie bei Bestellungen auf Vollständigkeit, nur so können wir eine schnelle und fehlerfreie Auftragsabwicklung gewährleisten.

Irrtum sowie Konstruktions-, Farb- und Materialänderungen im Rahmen des technischen Fortschrittes vorbehalten.

VILM ist mit dem Gütezeichen der DGM ausgezeichnet



**Herstellungsland:** Deutschland

**Verarbeitete Materialien:** Die Front besteht aus einer 19 mm starken MDF Trägerplatte, verpresst mit Tiefziehfolie. Seiten, Böden und Rückwände Spanplatte E1. Korpusse außen und innen beschichtet. Seiten und Böden 16 mm, Rückwände 3 mm stark. Schubkästen laufen auf Quadro-Teilauszügen mit verdeckten Führungsschienen und Softeinzug, geprüft für 40.000 Öffnungen.

Türen und Glastüren haben vernickelte 3-fach justierbare Ganzmetall-Scharniere mit Schnellmontagetechnik (Clipmontage) mit einem Öffnungswinkel von 110°, geprüft für 40.000 Öffnungen. Zusätzlich sind die Scharniere mit aufgeclipsten Türdämpfern versehen. Je nach Größe der Tür werden 1-2 Dämpfer pro Tür montiert.

Vitrinentüren und Glasböden sind aus ESG Glas Klar.

**Belastbarkeit:** Schubkästen mit 15 kg bei gleichmäßiger Beladung. Holzböden mit 10 kg, Glasböden mit 5 kg bei flächiger Belastung.



**Pflegehinweise:** Die qualitativ hochwertige Melaminharz-Oberfläche ist äußerst strapazierfähig, hoch kratzfest, UV-beständig und sehr pflegeleicht. Sie ist unempfindlich gegen Alkohol sowie haushaltsüblichen Säuren, Laugen, Reinigungsmitteln. Die Oberfläche kann mit einem feuchten Tuch gereinigt werden, anschließend empfiehlt es sich trocken nachzuwischen.

**Elektrik:** Alle Beleuchtungselemente und Anschlusskabel sind VDE geprüft.

**Energieverbrauch:** Die eingesetzten LED-Beleuchtungen enthalten eine Lichtquelle der Energieeffizienzklasse "G". Die Lichtquellen in den LED-Beleuchtungen sind nicht tauschbar.

**Hinweise:** Alle Korpusse werden vormontiert geliefert. Die höhenverstellbaren Gleiter (Ø 56 mm) für Standelemente müssen vor Ort montiert werden. Die Höhe der Gleiter beträgt 20 mm verstellbar um 10 mm durch Drehen. (Höhenangabe der Teile inkl. Gleiter + Deckblatt)

Die Holz-Einlegeböden sind in der Höhe 4-fach verstellbar, die Bohrabstände betragen 32 mm. Die Tiefe der Einlegeböden ist ca. 30 mm kürzer als die der Korpusseite.

Alle Korpusse erhalten als oberen Abschluss ein Deckblatt (25 mm), Die oberen Abschlüsse werden separat geliefert und müssen vor Ort montiert werden.

Bis zu einer Gesamtbreite von 255 cm ist das Deckblatt durchgehend. In Verbindung mit Eckteilen ist kein durchgehendes Deckblatt möglich.

Der Sockelboden ist fest verleimt mit dem Korpus und kann daher nicht durchgehend geliefert werden.

Die Beleuchtung und die geschropte Rückwand gehören nicht zur Standardausstattung. Dieses optionale Zubehör ist gegen Aufpreis erhältlich. Die passenden Artikelnummern finden Sie an den entsprechenden Elementen.

*Irrtum sowie Konstruktions-, Farb- und Materialänderungen im Rahmen des technischen Fortschrittes vorbehalten.*

**Planungsvielfalt durch folgende Maße:**

**Standelemente**

Säule Säule Highboard Sideboard Lowboard Lowboard

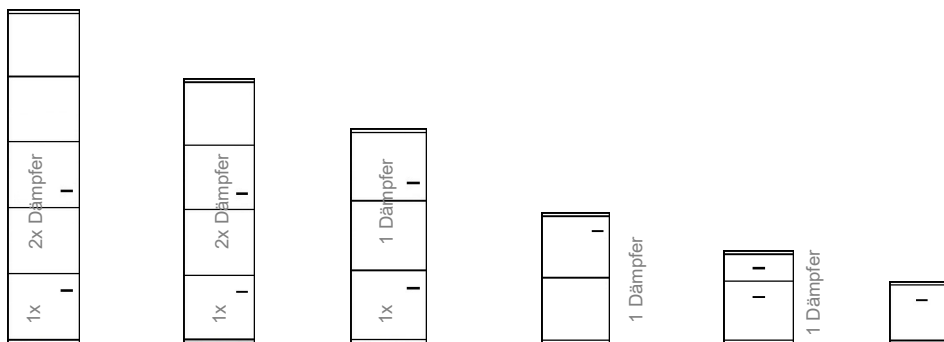

Anzahl der vormontierten Türdämpfer lt. Skizze

| Raster  | 10       | 8     | 6              | 4              | 3                                | 2                                |
|---------|----------|-------|----------------|----------------|----------------------------------|----------------------------------|
| H in cm | 216      | 174   | 132            | 91             | 65                               | 46                               |
| B in cm | 30/45/60 | 45/60 | 30/45/60<br>90 | 30/45/60<br>90 | 30/45/60<br>75/90/120<br>135/150 | 30/45/60<br>75/90/120<br>135/150 |
| T in cm | 40       | 40    | 40             | 40             | 45                               | 53                               |
| Art.Nr. | A...     | AK... | B...           | C...           | F...                             | D...                             |

**Aufsätze**

+ D-Lowboard

+ B-Highboard

+ C-Sideboard

+ F-Lowboard

+ D-Lowboard

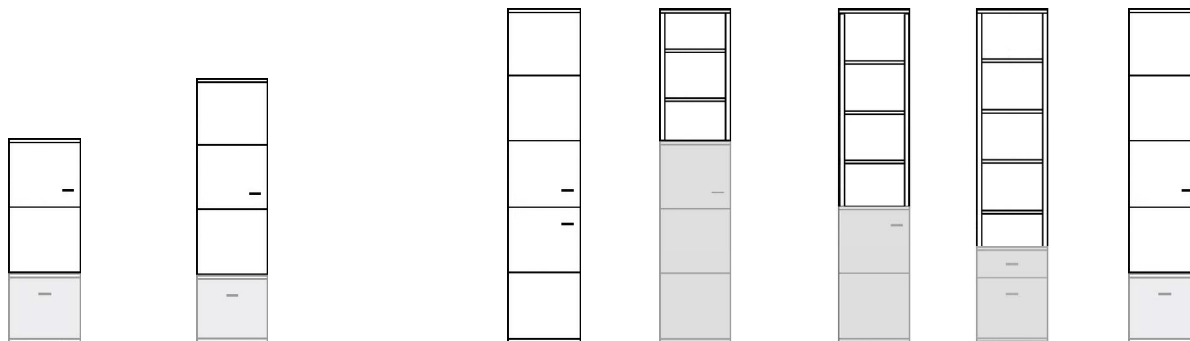

passend zum  
B0...Highboard  
( 6 Raster)

passend zur  
AK-Säule  
( 8 Raster)

passend zur  
A0...Säule  
(10 Raster)

|         |       |       |       |       |          |       |
|---------|-------|-------|-------|-------|----------|-------|
| H in cm | 89    | 128   | 83    | 125   | 150      | 170   |
| B in cm | 45/60 | 45/60 | 30/45 | 30/45 | 30/45/60 | 45/60 |
| T in cm | 40    | 40    | 40    | 40    | 40       | 40    |
| Art.Nr. | K2    | K3... | K1... | K6... | K7...    | K4... |

Alle Maßangaben sind gerundete Werte / Höhenmaß = inkl. Deckblatt

**Abschluss-Elemente verrundet**

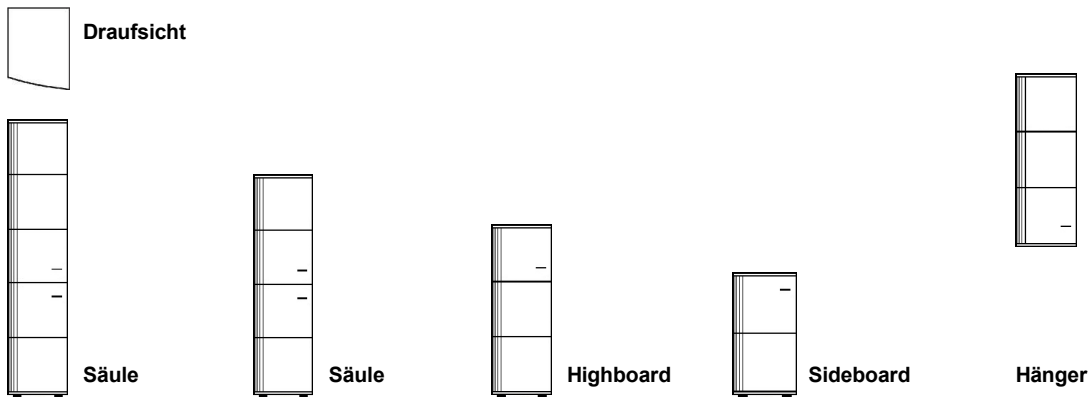

Art.Nr.

|              |                                    |                                    |                                  |                                  |                                  |
|--------------|------------------------------------|------------------------------------|----------------------------------|----------------------------------|----------------------------------|
| Tür L (Abb.) | <b>A045.217</b>                    | <b>AK45.217</b>                    | <b>B045.117</b>                  | <b>C045.117</b>                  | <b>H345.117</b>                  |
| Tür R        | <b>A045.218</b>                    | <b>AK45.218</b>                    | <b>B045.118</b>                  | <b>C045.118</b>                  | <b>H345.118</b>                  |
| Bezeichnung  | 2 Türen verrundet<br>(5 Holzböden) | 2 Türen verrundet<br>(4 Holzböden) | 1 Tür verrundet<br>(3 Holzböden) | 1 Tür verrundet<br>(2 Holzböden) | 1 Tür verrundet<br>(3 Holzböden) |
| B/H/T in cm  | 45 / 216 / 34-40                   | 45 / 174 / 34-40                   | 45 / 132 / 34-40                 | 45 / 91 / 34-40                  | 45 / 130 / 34-40                 |

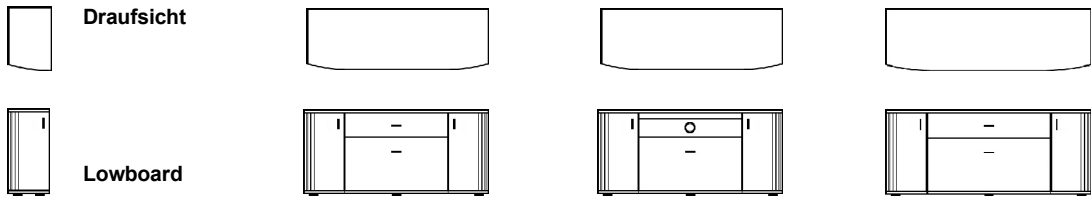

Art.Nr.

|              |                                  |   |   |   |
|--------------|----------------------------------|---|---|---|
| Tür L (Abb.) | <b>F030.B17</b>                  | <b>F135.E20</b>                             | <b>F135.E30</b>                                       | <b>F150.E20</b>                             |
| Tür R        | <b>F030.B18</b>                  |   |   |   |
| Bezeichnung  | 1 Tür verrundet<br>(1 Holzboden) | 2 Türen verrundet<br>2 Schübe (2 Holzböden) | 2 Türen verrundet, 1 Nische<br>1 Schub, (2 Holzböden) | 2 Türen verrundet<br>2 Schübe (2 Holzböden) |
| B/H/T in cm  | 30 / 65 / 40-45                  | 135 / 65 / 40-45                            | 135 / 65 / 40-45                                      | 150 / 65 / 40-45                            |

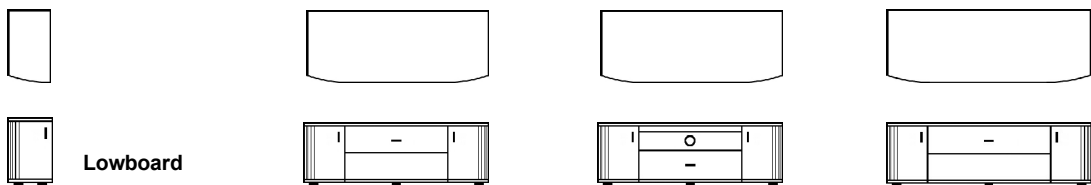

Art.Nr.

|              |                 |                              |  |                              |
|--------------|-----------------|------------------------------|--|------------------------------|
| Tür L (Abb.) | <b>D030.B17</b> | <b>D135.E20V</b>             | <b>D135.E30</b>                        | <b>D150.E20V</b>             |
| Tür R        | <b>D030.B18</b> |                              |  |                              |
| Bezeichnung  | 1 Tür verrundet | 2 Türen verrundet<br>1 Schub | 2 Türen verrundet<br>1 Nische, 1 Schub | 2 Türen verrundet<br>1 Schub |
| B/H/T in cm  | 30 / 46 / 48-53 | 135 / 46 / 48-53             | 135 / 46 / 48-53                       | 150 / 46 / 48-53             |

Sideboard Kombinationen - verrundet

Höhe 91 cm

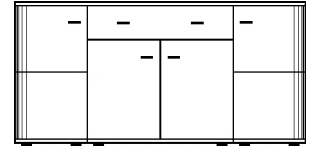
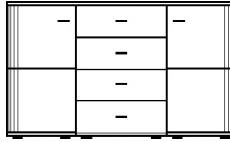
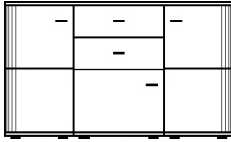
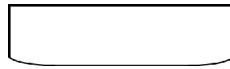
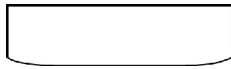

|                               |   |   |   |
|-------------------------------|---|---|---|
| Art.Nr.                       | <b>C15065</b>   | <b>C15066</b>   | <b>C18067</b>   |
| bestehend aus<br>3 Elementen: | C045.117 - 1 Tür li rund<br>C060.631 - 2 Schübe, 1 Tür li<br>C045.118 - 1 Tür re rund | C045.117 - 1 Tür li rund<br>C060.640 - 4 Schübe<br>C045.118 - 1 Tür re rund | C045.117 - 1 Tür li rund<br>C090.610 - 1 Schub, 2 Türen<br>C045.118 - 1 Tür re rund |
| B/H/T in cm                   | 150 / 91 / 34-40  | 150 / 91 / 34-40  | 180 / 91 / 34-40  |

Lowboard Kombinationen - verrundet

Höhe 65 cm

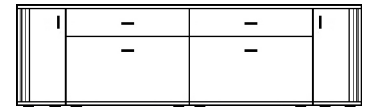
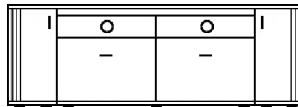
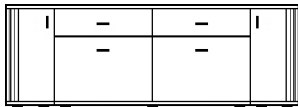
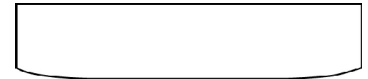
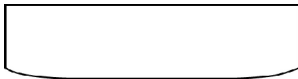

|                |   |  |  |
|----------------|---|--|--|
| Art.Nr.        | <b>F18064</b> - 3 teilig  | <b>F18065</b> - 3 teilig   | <b>F21064</b> - 4 teilig   |
| bestehend aus: | F030.B17 - 1 Tür li rund<br>F120.B20 - 4 Schübe<br>F030.B18 - 1 Tür re rund | F030.B17 - 1 Tür li rund<br>F120.B30 - 2 Schübe, 2 Nischen<br>F030.B18 - 1 Tür re rund | F030.B17 - 1 Tür li rund<br>2x F075.B20 - 4 Schübe<br>F030.B18 - 1 Tür re rund |
| B/H/T in cm    | 180 / 65 / 40-45  | 180 / 65 / 40-45   | 210 / 65 / 40-45   |

Lowboard Kombinationen - verrundet

Höhe 46 cm

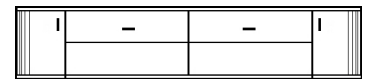
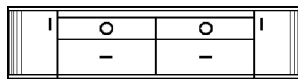
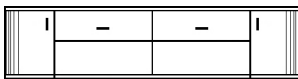

|                |  |  |   |
|----------------|--|--|---|
| Art.Nr.        | <b>D18064</b> - 3 teilig   | <b>D18065</b> - 3 teilig   | <b>D21064</b> - 4 teilig  |
| bestehend aus: | D030.B17 - 1 Tür li rund<br>D120.B10V - 2 Schübe<br>D030.B18 - 1 Tür re rund | D030.B17 - 1 Tür li rund<br>D120.B30 - 2 Schübe, 2 Nischen<br>D030.B18 - 1 Tür re rund | D030.B17 - 1 Tür li rund<br>2x D075.B10V - 2 Schübe<br>D030.B18 - 1 Tür re rund |
| B/H/T in cm    | 180 / 46 / 48-53   | 180 / 46 / 48-53   | 210 / 46 / 48-53  |

Neue Einrichtungsbeispiele

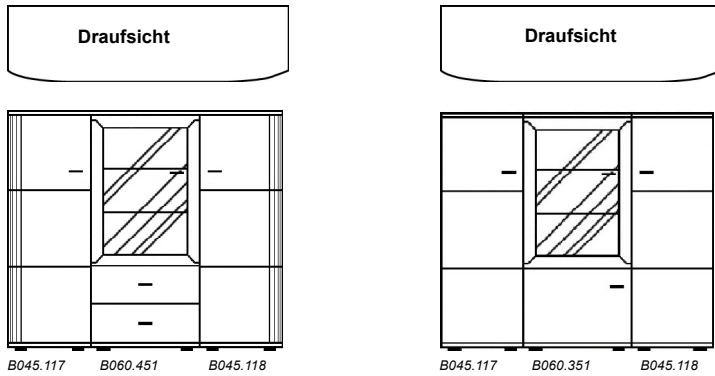

Zubehör gegen Aufpreis:

**Rückwandschroppung:**  
 für Highboard B060.451 1x ZRW460  
 für Highboard B060.351 1x ZRW460

**LED-Bodenbeleuchtung:**  
 für Highboard B060.451 1x ZLN260  
 für Highboard B060.351 1x ZLN260

|                    |                   |                   |
|--------------------|-------------------|-------------------|
| <b>Art.Nr.</b>     | <b>B15074</b>     | <b>B15075</b>     |
| <b>B/H/T in cm</b> | 150 / 132 / 34-40 | 150 / 132 / 34-40 |

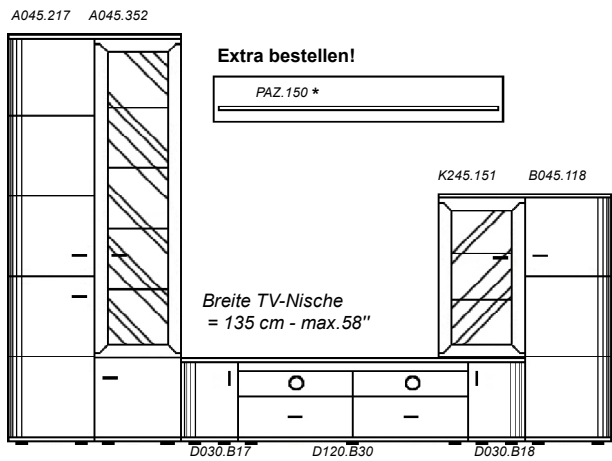

Zubehör gegen Aufpreis:

**Rückwandschroppung:**  
 für Säule A045.352 1x ZRW845  
 für Aufsatz K245.151 1x ZRW445

**LED-Rückwandbeleuchtung:**  
 für Säule A045.352 1x ZLN445  
 für Aufsatz K245.151 1x ZLN245

**\* separat bestellbar:**  
 Wandboard PAZ.150 + ZLL245 (Abb.)

|                    |                   |
|--------------------|-------------------|
| <b>Art.Nr.</b>     | <b>EB31502</b>    |
| <b>B/H/T in cm</b> | 315 / 216 / 40-53 |

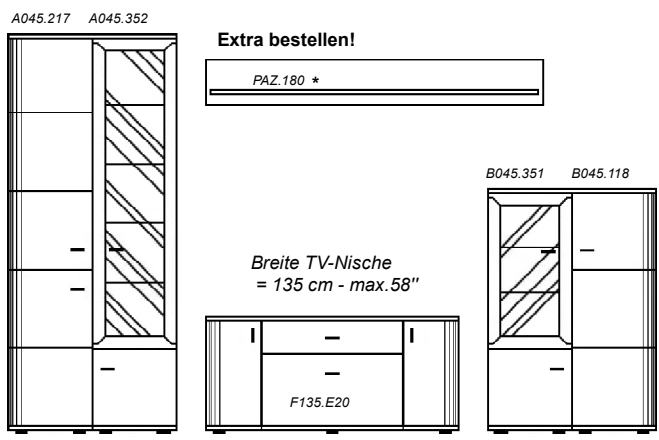

Zubehör gegen Aufpreis:

**Rückwandschroppung:**  
 für Säule A045.352 1x ZRW845  
 für Highboard B045.351 1x ZRW445

**LED-Rückwandbeleuchtung:**  
 für Säule A045.352 1x ZLN445  
 für Highboard B045.351 1x ZLN245

**\* separat bestellbar:**  
 Wandboard PAZ.180 + ZLL260 (Abb.)

|                    |  |
|--------------------|--|
| <b>Art.Nr.</b>     | <b>EB34501</b>                               |
| <b>B/H/T in cm</b> | 345 / 216 / 40-45<br>(* inkl. 15 cm Abstand) |

**Neue Einrichtungsbeispiele**

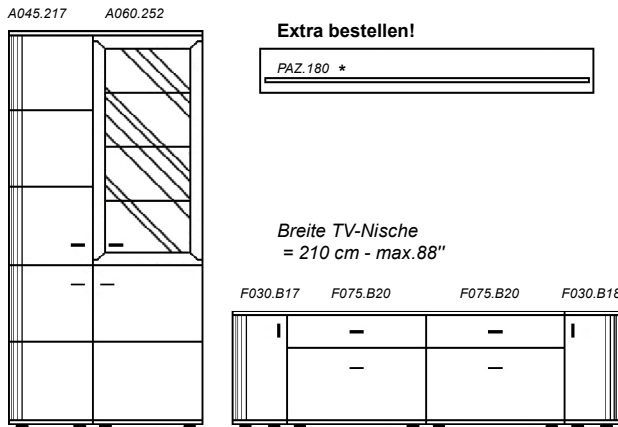

**Zubehör gegen Aufpreis:**

**Rückwandschroppung:**

für Säule A060.252 1x ZRW660

**LED-Bodenbeleuchtung:**

für Säule A060.252 1x ZLN360

**\* separat bestellbar:**

Wandboard PAZ.180 + ZLL260 (Abb.)

**Art.Nr.** EB33003

**B/H/T in cm** 330 / 216 / 40-45

(\* inkl. 15 cm Abstand)

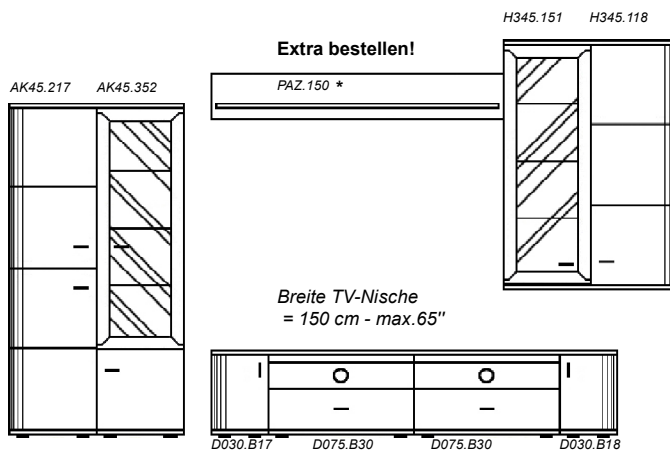

**Zubehör gegen Aufpreis:**

**Rückwandschroppung:**

für Säule AK45.352 1x ZRW645

für Hänger H345.151 1x ZRW645

**LED-Rückwandbeleuchtung:**

für Säule AK45.352 1x ZLN345

für Hänger H345.151 1x ZLN345

**\* separat bestellbar:**

Wandboard PAZ.150 + ZLL245 (Abb.)

**Art.Nr.** EB34505

**B/H/T in cm** 345 / 216 / 40-53

(\* inkl. 15 cm Ab-/30 cm Überstand)

**Art.Nr.**

**B/H/T in cm**

Einrichtungsbeispiele

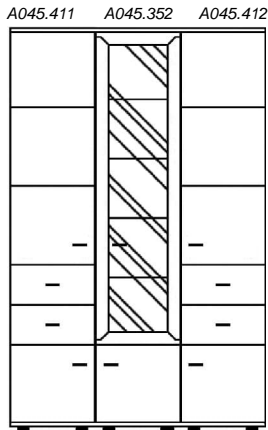

Zubehör gegen Aufpreis:

Rückwandschroppung:  
für Säule A045.352 1x ZRW845

LED-Bodenbeleuchtung:  
für Säule A045.352 1x ZLN445

Art.Nr. EB13540

B/H/T in cm 135 / 216 / 40

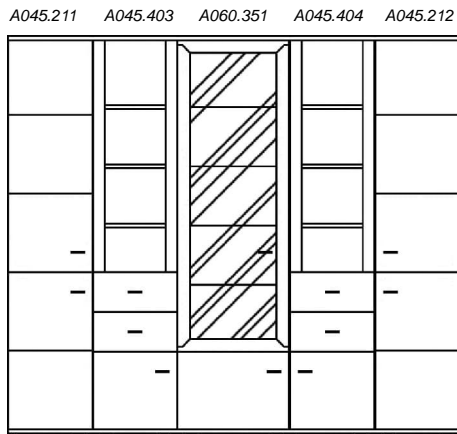

Zubehör gegen Aufpreis:

Rückwandschroppung:  
für Säule A060.351 1x ZRW860

LED-Rückwandbeleuchtung:  
für Säule A060.351 1x ZLN460

Art.Nr. EB24041

B/H/T in cm 240 / 216 / 40

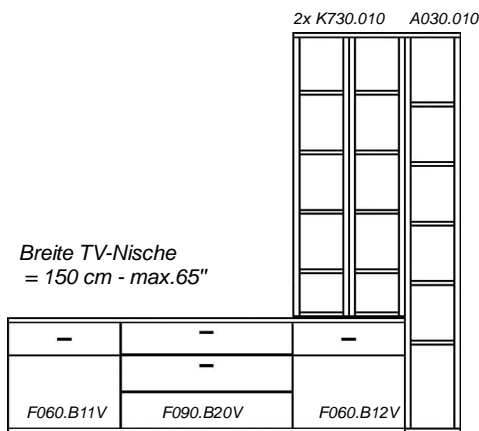

Art.Nr. EB24001

B/H/T in cm 240 / 216 / 40-45

**Einrichtungsbeispiele**

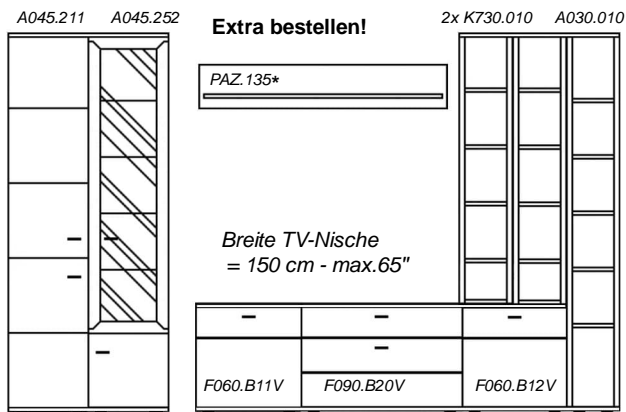

**Zubehör gegen Aufpreis:**

**Rückwandschroppung:**  
für Säule A045.252 1x ZRW845

**LED-Bodenbeleuchtung:**  
für Säule A045.252 1x ZLN445

**\* separat bestellbar:**  
Wandboard PAZ.135 + ZLL245 (Abb.)

**Art.Nr. EB34504**

**B/H/T in cm 345 / 216 / 40-45**

\* inkl. 15 cm Abstand

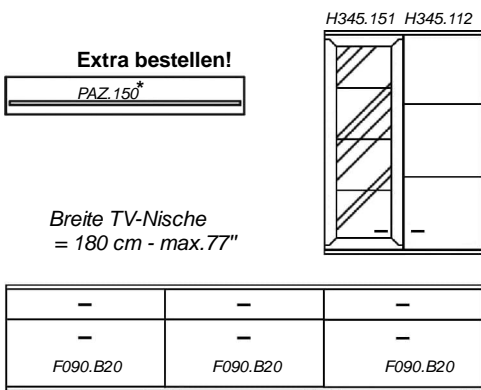

**Zubehör gegen Aufpreis:**

**Rückwandschroppung:**  
für Hänger H345.151 1x ZRW645

**LED-Bodenbeleuchtung:**  
für Hänger H345.151 1x ZLN345

**\* separat bestellbar:**  
Wandboard PAZ.150 + ZLL245 (Abb.)

**Art.Nr. EB27001**

**B/H/T in cm 270 / 216 / 40-45 (Deckblatt-Lowboard 1x geteilt - 180 / 90)**

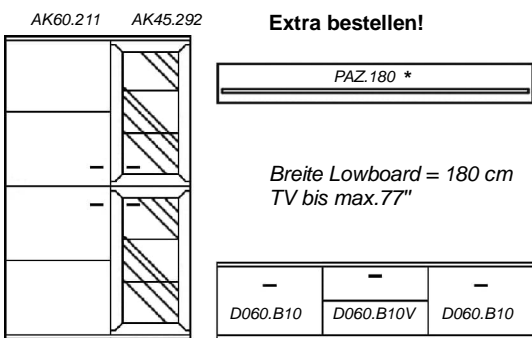

**Zubehör gegen Aufpreis:**

**Rückwandschroppung:**  
für Säule AK45.292 2x ZRW445

**LED-Bodenbeleuchtung:**  
für Säule AK45.292 1x ZLN445

**\* separat bestellbar:**  
Wandboard PAZ.180 + ZLL260 (Abb.)

**Art.Nr. EB30001**

**B/H/T in cm 300\* / 174 / 40-53**

\* inkl. 15 cm Abstand

**Einrichtungsbeispiele**

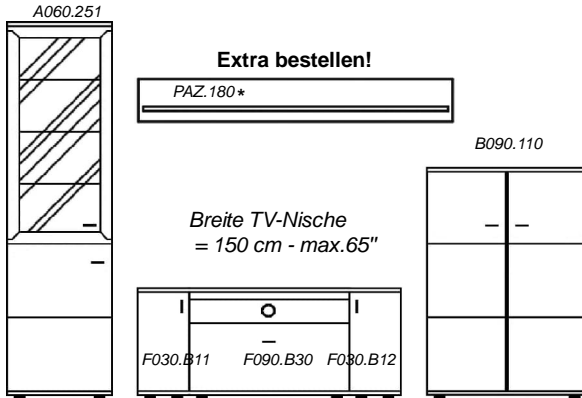

**Zubehör gegen Aufpreis:**

**Rückwandschroppung:**  
für Säule A060.251 1x ZRW660

**LED-Bodenbeleuchtung:**  
für Säule A060.251 1x ZLN360

**LED-Nischenbeleuchtung:**  
für Lowboard F090.B30 1x ZLF190

**\* separat bestellbar:**  
Wandboard PAZ.180 + ZLL260 (Abb.)

**Art.Nr. EB33001**

**B/H/T in cm 330\* / 216 / 40-45**

\* inkl. 15 cm Abstand

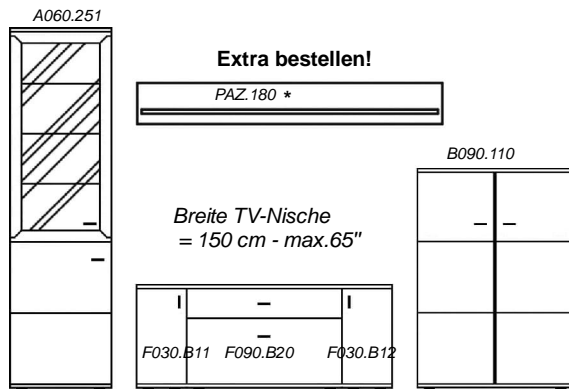

**Zubehör gegen Aufpreis:**

**Rückwandschroppung:**  
für Säule A060.251 1x ZRW660

**LED-Bodenbeleuchtung:**  
für Säule A060.251 1x ZLN360

**\* separat bestellbar:**  
Wandboard PAZ.180 + ZLL260 (Abb.)

**Art.Nr. EB33002**

**B/H/T in cm 330\* / 216 / 40-45**

\* inkl. 15 cm Abstand

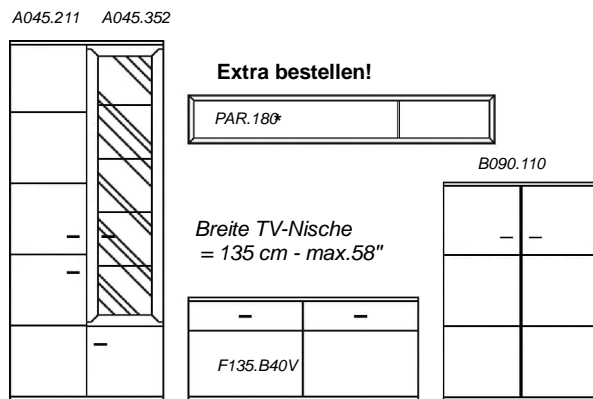

**Zubehör gegen Aufpreis:**

**Rückwandschroppung:**  
für Säule A045.352 1x ZRW845

**LED-Bodenbeleuchtung:**  
für Säule A045.352 1x ZLN445

**\* separat bestellbar:**  
Wandregal PAR.180 (Abb.)

**Art.Nr. EB34502**

**B/H/T in cm 345\* / 216 / 40-45**

\* inkl. 15 cm Abstand

**Einrichtungsbeispiele**

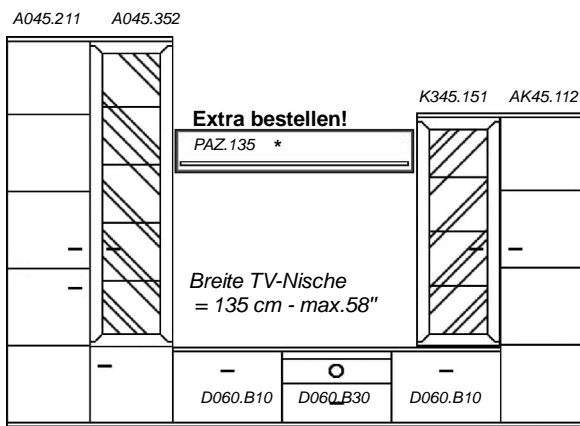

**Zubehör gegen Aufpreis:**

- Rückwandschroppung:**  
 für Säule A045.352 1x ZRW845  
 für Aufsatz K345.151 1x ZRW645

- LED-Bodenbeleuchtung:**  
 für Säule A045.352 1x ZLN445  
 für Aufsatz K345.151 1x ZLN345

**\* separat bestellbar:**  
 Wandboard PAZ.135 + ZLL245 (Abb.)

**Art.Nr. EB31501**

**B/H/T in cm 315 / 216 / 40-53**

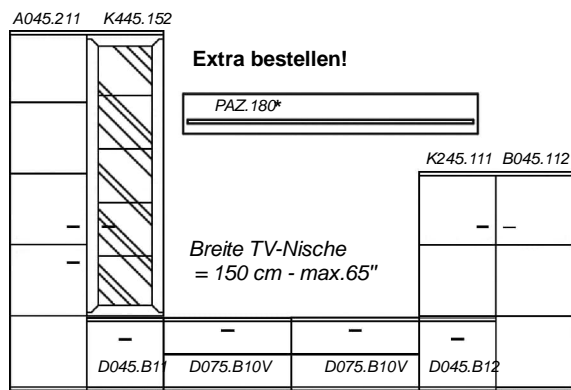

**Zubehör gegen Aufpreis:**

- Rückwandschroppung:**  
 für Aufsatz K445.152 1x ZRW845

- LED-Rückwandbeleuchtung:**  
 für Aufsatz K445.152 1x ZLN445

**\* separat bestellbar:**  
 Wandboard PAZ.180 + ZLL260 (Abb.)

**Art.Nr. EB33004**

**B/H/T in cm 330 / 216 / 40-53**

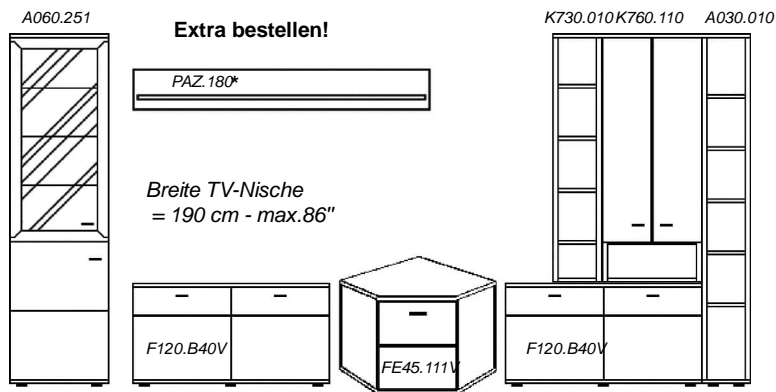

**Zubehör gegen Aufpreis:**

- Rückwandschroppung:**  
 für Säule A060.251 1x ZRW660

- LED-Rückwandbeleuchtung:**  
 für Säule A060.251 1x ZLN360

**\* separat bestellbar:**  
 Wandboard PAZ.180 + ZLL260 (Abb.)

**Art.Nr. EBE272-22701 - Eckvariante**

**B/H/T in cm 272 x 227 / 216 / 40-45**

(\* inkl. 15 cm Abstand)

**Säulen Breite 45 cm**

(10 Raster)

**Höhe 216 cm**



\*Zubehör:  
1x ZRW645  
1x ZLN345

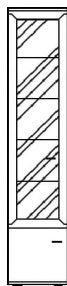

\*Zubehör:  
1x ZRW845  
1x ZLN445



\*Zubehör:  
1x ZRW645  
1x ZLN345

Art.Nr.

|              |  |                                   |   |
|--------------|--|-----------------------------------|---|
| Tür L (Abb.) | <b>A045.251</b>                            | <b>A045.351</b>                   | <b>A045.451</b>                             |
| Tür R        | <b>A045.252</b>                            | <b>A045.352</b>                   | <b>A045.452</b>                             |
| Bezeichnung  | 1 Glastür, 1 Tür<br>(3 Glas-, 2 Holzböden) | 1 Glastür, 1 Tür<br>(4 Glasböden) | 1 Glastür, 2 Schübe, 1 Tür<br>(3 Glasböden) |
| B/H/T in cm  | 45 / 216 / 40                              | 45 / 216 / 40                     | 45 / 216 / 40                               |

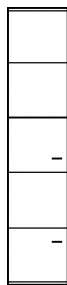

Art.Nr.

|              |                          |                          |                                    |   |
|--------------|--------------------------|--------------------------|------------------------------------|---|
| Tür L (Abb.) | <b>A045.211</b>          | <b>A045.311</b>          | <b>A045.411</b>                    | <b>A045.403</b>                         |
| Tür R        | <b>A045.212</b>          | <b>A045.312</b>          | <b>A045.412</b>                    | <b>A045.404</b>                         |
| Bezeichnung  | 2 Türen<br>(5 Holzböden) | 2 Türen<br>(4 Holzböden) | 2 Türen, 2 Schübe<br>(3 Holzböden) | Regal, 2 Schübe, 1 Tür<br>(3 Holzböden) |
| B/H/T in cm  | 45 / 216 / 40            | 45 / 216 / 40            | 45 / 216 / 40                      | 45 / 216 / 40                           |

**Regal Breite 30 cm**

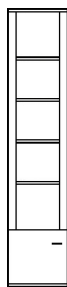
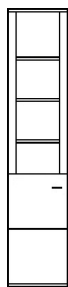

Art.Nr.

|              |                               |                               |                                  |                        |                        |
|--------------|-------------------------------|-------------------------------|----------------------------------|------------------------|------------------------|
| Tür L (Abb.) | <b>A045.201</b>               | <b>A045.111</b>               | <b>A045.120</b>                  | <b>A045.010</b>        | <b>A030.010</b>        |
| Tür R        | <b>A045.202</b>               | <b>A045.112</b>               |                                  |                        |                        |
| Bezeichnung  | Regal, 1 Tür<br>(5 Holzböden) | Regal, 1 Tür<br>(4 Holzböden) | Regal, 2 Schübe<br>(3 Holzböden) | Regal<br>(5 Holzböden) | Regal<br>(5 Holzböden) |
| B/H/T in cm  | 45 / 216 / 40                 | 45 / 216 / 40                 | 45 / 216 / 40                    | 45 / 216 / 40          | 30 / 216 / 40          |

**\*Zubehör gegen Aufpreis - siehe S.29**

ZRW645 / ZRW845 - geschropte Rückwand

ZLN345 / ZLN445 - Bodenbeleuchtung

Säulen Breite 60 cm

(10 Raster)

Höhe 216 cm

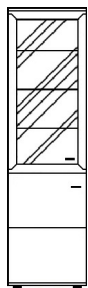

\*Zubehör:  
1x ZRW660  
1x ZLN360

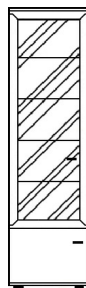

\*Zubehör:  
1x ZRW860  
1x ZLN460

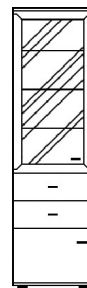

\*Zubehör:  
1x ZRW660  
1x ZLN360

Art.Nr.

|              |  |                                   |   |
|--------------|--|-----------------------------------|---|
| Tür L (Abb.) | <b>A060.251</b>                            | <b>A060.351</b>                   | <b>A060.451</b>                             |
| Tür R        | <b>A060.252</b>                            | <b>A060.352</b>                   | <b>A060.452</b>                             |
| Bezeichnung  | 1 Glastür, 1 Tür<br>(3 Glas-, 2 Holzböden) | 1 Glastür, 1 Tür<br>(4 Glasböden) | 1 Glastür, 2 Schübe, 1 Tür<br>(3 Glasböden) |
| B/H/T in cm  | 60 / 216 / 40                              | 60 / 216 / 40                     | 60 / 216 / 40                               |

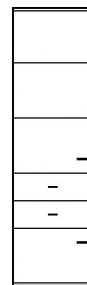
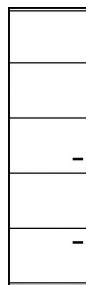
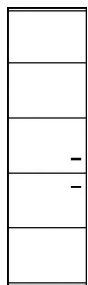

Art.Nr.

|              |                          |                          |                                    |   |
|--------------|--------------------------|--------------------------|------------------------------------|---|
| Tür L (Abb.) | <b>A060.211</b>          | <b>A060.311</b>          | <b>A060.411</b>                    | <b>A060.403</b>                         |
| Tür R        | <b>A060.212</b>          | <b>A060.312</b>          | <b>A060.412</b>                    | <b>A060.404</b>                         |
| Bezeichnung  | 2 Türen<br>(5 Holzböden) | 2 Türen<br>(4 Holzböden) | 2 Türen, 2 Schübe<br>(3 Holzböden) | Regal, 2 Schübe, 1 Tür<br>(3 Holzböden) |
| B/H/T in cm  | 60 / 216 / 40            | 60 / 216 / 40            | 60 / 216 / 40                      | 60 / 216 / 40                           |

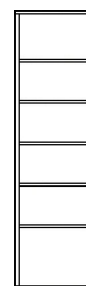
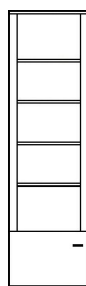
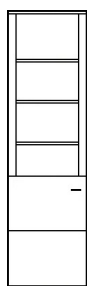

Art.Nr.

|              |                               |                               |                                  |                        |
|--------------|-------------------------------|-------------------------------|----------------------------------|------------------------|
| Tür L (Abb.) | <b>A060.201</b>               | <b>A060.111</b>               | <b>A060.120</b>                  | <b>A060.010</b>        |
| Tür R        | <b>A060.202</b>               | <b>A060.112</b>               |                                  |                        |
| Bezeichnung  | Regal, 1 Tür<br>(5 Holzböden) | Regal, 1 Tür<br>(4 Holzböden) | Regal, 2 Schübe<br>(3 Holzböden) | Regal<br>(5 Holzböden) |
| B/H/T in cm  | 60 / 216 / 40                 | 60 / 216 / 40                 | 60 / 216 / 40                    | 60 / 216 / 40          |

\*Zubehör gegen Aufpreis - siehe S.29:

ZRW660 / ZRW860 - geschropte Rückwand

ZLN360 / ZLN460 - Bodenbeleuchtung

**Säulen Breite 45 cm (8 Raster) Höhe 174 cm**

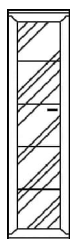

\*Zubehör:  
1xZRW845  
1xZLN445

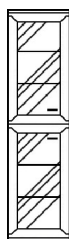

\*Zubehör:  
2xZRW445  
1xZLN445

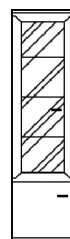

\*Zubehör:  
1xZRW645  
1xZLN345



\*Zubehör:  
1xZRW445  
1xZLN245

Art.Nr.

|              |                            |                              |                                   |   |
|--------------|----------------------------|------------------------------|-----------------------------------|---|
| Tür L (Abb.) | <b>AK45.151</b>            | <b>AK45.291</b>              | <b>AK45.351</b>                   | <b>AK45.451</b>                             |
| Tür R        | <b>AK45.152</b>            | <b>AK45.292</b>              | <b>AK45.352</b>                   | <b>AK45.452</b>                             |
| Bezeichnung  | 1 Glastür<br>(4 Glasböden) | 2 Glastüren<br>(4 Glasböden) | 1 Glastür, 1 Tür<br>(3 Glasböden) | 1 Glastür, 2 Schübe, 1 Tür<br>(2 Glasböden) |
| B/H/T in cm  | 45 / 174 / 40              | 45 / 174 / 40                | 45 / 174 / 40                     | 45 / 174 / 40                               |

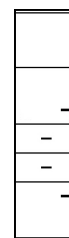
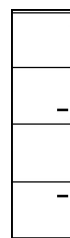

Art.Nr.

|              |                        |                          |                          |                                    |
|--------------|------------------------|--------------------------|--------------------------|------------------------------------|
| Tür L (Abb.) | <b>AK45.111</b>        | <b>AK45.211</b>          | <b>AK45.311</b>          | <b>AK45.411</b>                    |
| Tür R        | <b>AK45.112</b>        | <b>AK45.212</b>          | <b>AK45.312</b>          | <b>AK45.412</b>                    |
| Bezeichnung  | 1 Tür<br>(4 Holzböden) | 2 Türen<br>(4 Holzböden) | 2 Türen<br>(3 Holzböden) | 2 Türen, 2 Schübe<br>(2 Holzböden) |
| B/H/T in cm  | 45 / 174 / 40          | 45 / 174 / 40            | 45 / 174 / 40            | 45 / 174 / 40                      |

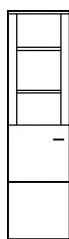

Art.Nr.

|              |                        |                               |                                  |   |
|--------------|------------------------|-------------------------------|----------------------------------|---|
| Tür L (Abb.) | <b>AK45.010</b>        | <b>AK45.201</b>               | <b>AK45.120</b>                  | <b>AK45.403</b>                         |
| Tür R        |                        | <b>AK45.202</b>               |                                  | <b>AK45.404</b>                         |
| Bezeichnung  | Regal<br>(4 Holzböden) | Regal, 1 Tür<br>(4 Holzböden) | Regal, 2 Schübe<br>(2 Holzböden) | Regal, 2 Schübe, 1 Tür<br>(2 Holzböden) |
| B/H/T in cm  | 45 / 174 / 40          | 45 / 174 / 40                 | 45 / 174 / 40                    | 45 / 174 / 40                           |

**\*Zubehör gegen Aufpreis - siehe S.29:**

ZRW445 / ZRW645 / ZRW845 - geschropte Rückwand  
ZLN245 / ZLN345 / ZLN445 - Bodenbeleuchtung

**Säulen Breite 60 cm (8 Raster) Höhe 174 cm**

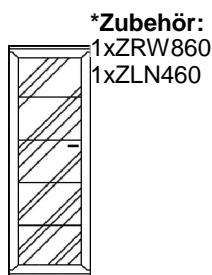

\*Zubehör:  
1xZRW860  
1xZLN460

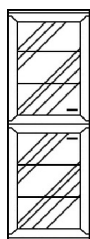

\*Zubehör:  
2xZRW460  
1xZLN460

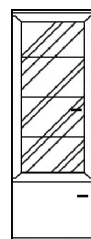

\*Zubehör:  
1xZRW660  
1xZLN360



\*Zubehör:  
1xZRW460  
1xZLN260

Art.Nr.

|              |                            |                              |                                   |   |
|--------------|----------------------------|------------------------------|-----------------------------------|---|
| Tür L (Abb.) | <b>AK60.151</b>            | <b>AK60.291</b>              | <b>AK60.351</b>                   | <b>AK60.451</b>                             |
| Tür R        | <b>AK60.152</b>            | <b>AK60.292</b>              | <b>AK60.352</b>                   | <b>AK60.452</b>                             |
| Bezeichnung  | 1 Glastür<br>(4 Glasböden) | 2 Glastüren<br>(4 Glasböden) | 1 Glastür, 1 Tür<br>(3 Glasböden) | 1 Glastür, 2 Schübe, 1 Tür<br>(2 Glasböden) |
| B/H/T in cm  | 60 / 174 / 40              | 60 / 174 / 40                | 60 / 174 / 40                     | 60 / 174 / 40                               |

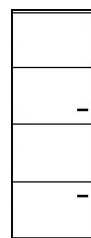
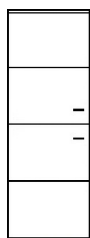

Art.Nr.

|              |                        |                          |                          |                                    |
|--------------|------------------------|--------------------------|--------------------------|------------------------------------|
| Tür L (Abb.) | <b>AK60.111</b>        | <b>AK60.211</b>          | <b>AK60.311</b>          | <b>AK60.411</b>                    |
| Tür R        | <b>AK60.112</b>        | <b>AK60.212</b>          | <b>AK60.312</b>          | <b>AK60.412</b>                    |
| Bezeichnung  | 1 Tür<br>(4 Holzböden) | 2 Türen<br>(4 Holzböden) | 2 Türen<br>(3 Holzböden) | 2 Türen, 2 Schübe<br>(2 Holzböden) |
| B/H/T in cm  | 60 / 174 / 40          | 60 / 174 / 40            | 60 / 174 / 40            | 60 / 174 / 40                      |

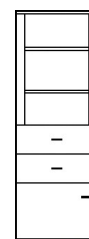
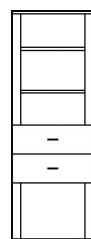
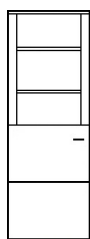
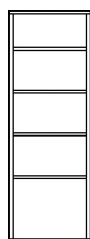

Art.Nr.

|              |                        |                               |                                  |   |
|--------------|------------------------|-------------------------------|----------------------------------|---|
| Tür L (Abb.) | <b>AK60.010</b>        | <b>AK60.201</b>               | <b>AK60.120</b>                  | <b>AK60.403</b>                         |
| Tür R        |                        | <b>AK60.202</b>               |                                  | <b>AK60.404</b>                         |
| Bezeichnung  | Regal<br>(4 Holzböden) | Regal, 1 Tür<br>(4 Holzböden) | Regal, 2 Schübe<br>(2 Holzböden) | Regal, 2 Schübe, 1 Tür<br>(2 Holzböden) |
| B/H/T in cm  | 60 / 174 / 40          | 60 / 174 / 40                 | 60 / 174 / 40                    | 60 / 174 / 40                           |

**\*Zubehör gegen Aufpreis - siehe S.29:**

ZRW460/ ZRW660 / ZRW860 - geschropte Rückwand

ZLN260 / ZLN360 / ZLN460 - Bodenbeleuchtung

**Highboard Breite 45 cm**

(6 Raster)

**Höhe 132 cm**

\*Zubehör:  
1xZRW645  
1xZLN345

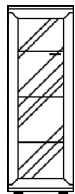

\*Zubehör:  
1xZRW445  
1xZLN245

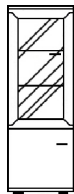

\*Zubehör:  
1xZRW445  
1xZLN245

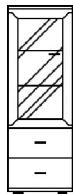

**Breite 30 cm**



Art.Nr.

|              |                            |                                   |                                      |                        |                        |
|--------------|----------------------------|-----------------------------------|--------------------------------------|------------------------|------------------------|
| Tür L (Abb.) | <b>B045.151</b>            | <b>B045.351</b>                   | <b>B045.451</b>                      | <b>B045.010</b>        | <b>B030.010</b>        |
| Tür R        | <b>B045.152</b>            | <b>B045.352</b>                   | <b>B045.452</b>                      |                        |                        |
| Bezeichnung  | 1 Glastür<br>(3 Glasböden) | 1 Glastür, 1 Tür<br>(2 Glasböden) | 1 Glastür, 2 Schübe<br>(2 Glasböden) | Regal<br>(3 Holzböden) | Regal<br>(3 Holzböden) |
| B/H/T in cm  | 45 / 132 / 40              | 45 / 132 / 40                     | 45 / 132 / 40                        | 45 / 132 / 40          | 30 / 132 / 40          |

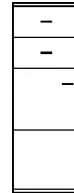
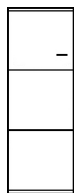

Art.Nr.

|              |                        |                          |                                  |                                  |
|--------------|------------------------|--------------------------|----------------------------------|----------------------------------|
| Tür L (Abb.) | <b>B045.111</b>        | <b>B045.311</b>          | <b>B045.463</b>                  | <b>B045.611</b>                  |
| Tür R        | <b>B045.112</b>        | <b>B045.312</b>          | <b>B045.464</b>                  | <b>B045.612</b>                  |
| Bezeichnung  | 1 Tür<br>(3 Holzböden) | 2 Türen<br>(2 Holzböden) | 1 Tür, 2 Schübe<br>(2 Holzböden) | 2 Schübe, 1 Tür<br>(2 Holzböden) |
| B/H/T in cm  | 45 / 132 / 40          | 45 / 132 / 40            | 45 / 132 / 40                    | 45 / 132 / 40                    |

**Eck-Highboard Breite 73x73 cm**

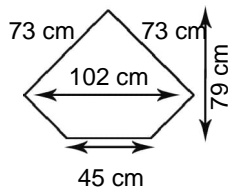
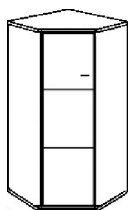

**ACHTUNG - Eckteil nicht an Lowboard planbar. Tür kann nicht oder nur 45° geöffnet werden.**

**Über Eckteil kein durchgehendes Abdeckblatt möglich!**

Art.Nr.

|              |                                  |   |
|--------------|----------------------------------|---|
| Tür L (Abb.) | <b>BE45.111</b>                  | Eckteil voll ausgefüllt - auch einzeln planbar! |
| Tür R        | <b>BE45.112</b>                  |   |
| Bezeichnung  | Eckteil - 1 Tür<br>(3 Holzböden) | Nur das Deckblatt wird separat geliefert        |
| B/H/T in cm  | 73x73 / 132 / 40                 |   |

**\*Zubehör gegen Aufpreis - siehe S.29:**

ZRW445 / ZRW646 - geschropte Rückwand

ZLN245 / ZLN345 - Bodenbeleuchtung

**Highboard Breite 60 cm (6 Raster) Höhe 132 cm**

\*Zubehör:  
1xZRW660  
1xZLN360

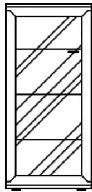

\*Zubehör:  
1xZRW460  
1xZLN260

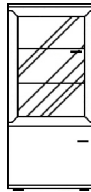

\*Zubehör:  
1xZRW460  
1xZLN260

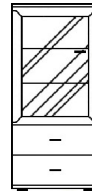

Art.Nr.

|              |                            |                                   |                                      |                        |
|--------------|----------------------------|-----------------------------------|--------------------------------------|------------------------|
| Tür L (Abb.) | <b>B060.151</b>            | <b>B060.351</b>                   | <b>B060.451</b>                      | <b>B060.010</b>        |
| Tür R        | <b>B060.152</b>            | <b>B060.352</b>                   | <b>B060.452</b>                      |                        |
| Bezeichnung  | 1 Glastür<br>(3 Glasböden) | 1 Glastür, 1 Tür<br>(2 Glasböden) | 1 Glastür, 2 Schübe<br>(2 Glasböden) | Regal<br>(3 Holzböden) |
| B/H/T in cm  | 60 / 132 / 40              | 60 / 132 / 40                     | 60 / 132 / 40                        | 60 / 132 / 40          |

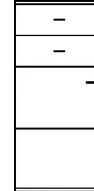
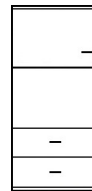
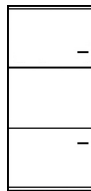
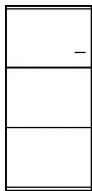

Art.Nr.

|              |                        |                          |                                  |                                  |
|--------------|------------------------|--------------------------|----------------------------------|----------------------------------|
| Tür L (Abb.) | <b>B060.111</b>        | <b>B060.311</b>          | <b>B060.463</b>                  | <b>B060.611</b>                  |
| Tür R        | <b>B060.112</b>        | <b>B060.312</b>          | <b>B060.464</b>                  | <b>B060.612</b>                  |
| Bezeichnung  | 1 Tür<br>(3 Holzböden) | 2 Türen<br>(2 Holzböden) | 1 Tür, 2 Schübe<br>(2 Holzböden) | 2 Schübe, 1 Tür<br>(2 Holzböden) |
| B/H/T in cm  | 60 / 132 / 40          | 60 / 132 / 40            | 60 / 132 / 40                    | 60 / 132 / 40                    |

**Highboard Breite 90 cm**

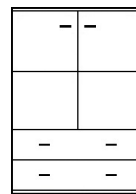
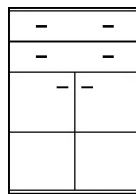
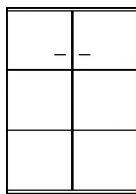

|             |                          |                                    |                                    |
|-------------|--------------------------|------------------------------------|------------------------------------|
| Art.Nr.     | <b>B090.110</b>          | <b>B090.610</b>                    | <b>B090.614</b>                    |
| Bezeichnung | 2 Türen<br>(3 Holzböden) | 2 Schübe, 2 Türen<br>(2 Holzböden) | 2 Türen, 2 Schübe<br>(2 Holzböden) |
| B/H/T in cm | 90 / 132 / 40            | 90 / 132 / 40                      | 90 / 132 / 40                      |

**\*Zubehör gegen Aufpreis - siehe S.29:**

ZRW460 / ZRW660 - geschropte Rückwand

ZLN260 / ZLN360 - Bodenbeleuchtung

Highboard Kombinationen

(6 Raster)

Höhe 132 cm

\*Zubehör:  
1xZRW445  
1xZLN245

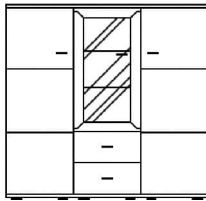

\*Zubehör:  
2xZRW445  
1xZLN445

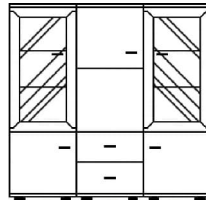

\*Zubehör:  
1xZRW445  
1xZLN245

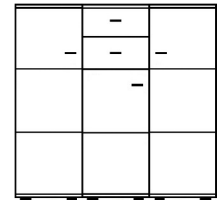
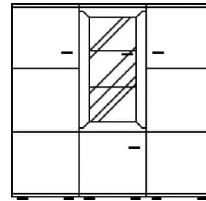

| Art.Nr.                    | <b>B13570</b>  | <b>B13571</b>   | <b>B13572</b>  | <b>B13573</b>  |
|----------------------------|--|---|--|--|
| bestehend aus 3 Elementen: | B045.111-1 Tür li<br>B045.451-1 Glastür li,2 Schübe<br>B045.112-1 Tür re | B045.351-1 Glastür, 1 Tür li<br>B045.463-1 Tür li, 2 Schübe<br>B045.352-1 Glastür, 1 Tür re | B045.111-1 Tür li<br>B045.351-1 Glastür, 1 Tür li<br>B045.112-1 Tür re | B045.111-1 Tür li<br>B045.611-1Tür,2 Schübe<br>B045.112-1 Tür re |
| B/H/T in cm                | 135 / 132 / 40   | 135 / 132 / 40  | 135 / 132 / 40   | 135 / 132 / 40   |

\*Zubehör:  
1xZRW460  
1xZLN260

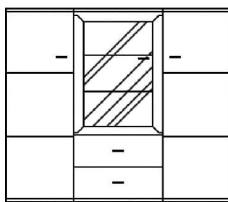

\*Zubehör:  
2xZRW445  
1xZLN445

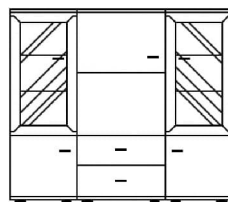

\*Zubehör:  
1xZRW460  
1xZLN260

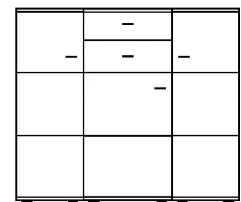
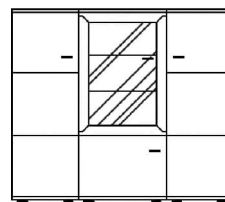

| Art.Nr.                    | <b>B15070</b>  | <b>B15071</b>   | <b>B15072</b>  | <b>B15073</b>  |
|----------------------------|--|---|--|--|
| bestehend aus 3 Elementen: | B045.111-1 Tür li<br>B060.451-1 Glastür li,2 Schübe<br>B045.112-1 Tür re | B045.351-1 Glastür, 1 Tür li<br>B060.463-1 Tür li, 2 Schübe<br>B045.352-1 Glastür, 1 Tür re | B045.111-1 Tür li<br>B060.351-1 Glastür, 1 Tür li<br>B045.112-1 Tür re | B045.111-1 Tür li<br>B060.611-1Tür,2 Schübe<br>B045.112-1 Tür re |
| B/H/T in cm                | 150 / 132 / 40   | 150 / 132 / 40  | 150 / 132 / 40   | 150 / 132 / 40   |

\*Zubehör:  
1xZRW460  
1xZLN260

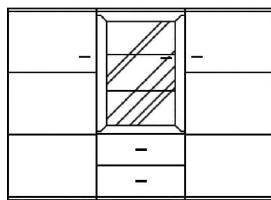

\*Zubehör:  
2xZRW645  
2xZLN345

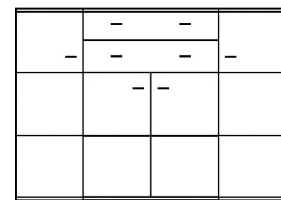
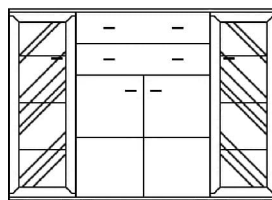

| Art.Nr.                    | <b>B18070</b>   | <b>B18072</b>  | <b>B18073</b>  |
|----------------------------|---|--|--|
| bestehend aus 3 Elementen: | B060.111 - 1 Tür li<br>B060.451 - 1 Glastür li, 2 Schübe<br>B060.112 - 1 Tür re | B045.151 - 1 Glastür li<br>B090.610 - 2 Schübe, 2 Türen<br>B045.152 - 1 Glastür re | B045.111 - 1 Tür li<br>B090.610 - 2 Schübe, 2 Türen<br>B045.112 - 1 Tür re |
| B/H/T in cm                | 180 / 132 / 40  | 180 / 132 / 40   | 180 / 132 / 40   |

\*Zubehör gegen Aufpreis - siehe S.29:

ZRW445 / ZRW460 / ZRW645 - Rückwandschroppung  
ZLN245 / ZLN345 / ZLN260 / ZLN445 - LED-Bodenbeleuchtung

Sideboard Kombinationen

(4 Raster)

Höhe 91 cm

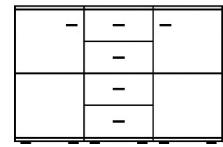
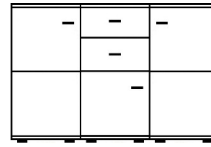
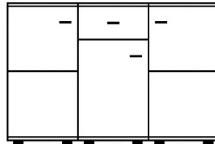
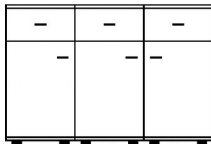

|                               |  |  |   |   |
|-------------------------------|--|--|---|---|
| Art.Nr.                       | <b>C13561</b>  | <b>C13562</b>  | <b>C13563</b>   | <b>C13564</b>   |
| bestehend aus<br>3 Elementen: | C045.611 - 1 Schub, 1 Tür li<br>C045.611 - 1 Schub, 1 Tür li<br>C045.612 - 1 Schub, 1 Tür re | C045.111 - 1 Tür li<br>C045.611 - 1 Schub, 1 Tür li<br>C045.112 - 1 Tür re | C045.111 - 1 Tür li<br>C045.631 - 2 Schübe, Tür li<br>C045.112 - 1 Tür re | C045.111 - 1 Tür li<br>C045.640 - 4 Schübe<br>C045.112 - 1 Tür re |
| B/H/T in cm                   | 135 / 91 / 40  | 135 / 91 / 40  | 135 / 91 / 40   | 135 / 91 / 40   |

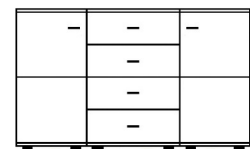
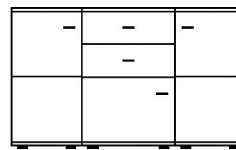
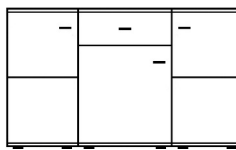
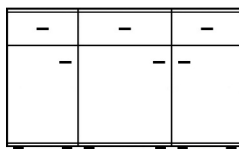

|                               |  |  |   |   |
|-------------------------------|--|--|---|---|
| Art.Nr.                       | <b>C15061</b>  | <b>C15062</b>  | <b>C15063</b>   | <b>C15064</b>   |
| bestehend aus<br>3 Elementen: | C045.611 - 1 Schub, 1 Tür li<br>C060.611 - 1 Schub, 1 Tür li<br>C045.612 - 1 Schub, 1 Tür re | C045.111 - 1 Tür li<br>C060.611 - 1 Schub, 1 Tür li<br>C045.112 - 1 Tür re | C045.111 - 1 Tür li<br>C060.631 - 2 Schübe, Tür li<br>C045.112 - 1 Tür re | C045.111 - 1 Tür li<br>C060.640 - 4 Schübe<br>C045.112 - 1 Tür re |
| B/H/T in cm                   | 150 / 91 / 40  | 150 / 91 / 40  | 150 / 91 / 40   | 150 / 91 / 40   |

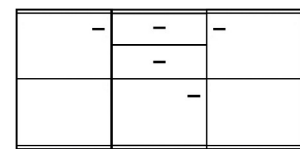
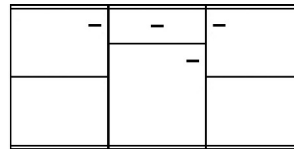
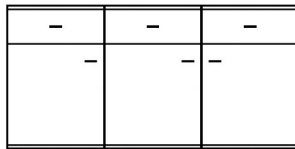

|                               |  |  |   |
|-------------------------------|--|--|---|
| Art.Nr.                       | <b>C18061</b>  | <b>C18062</b>  | <b>C18063</b>   |
| bestehend aus<br>3 Elementen: | C060.611 - 1 Schub, 1 Tür li<br>C060.611 - 1 Schub, 1 Tür li<br>C060.612 - 1 Schub, 1 Tür re | C060.111 - 1 Tür li<br>C060.611 - 1 Schub, 1 Tür li<br>C060.112 - 1 Tür re | C060.111 - 1 Tür li<br>C060.631 - 2 Schübe, 1 Tür li<br>C060.112 - 1 Tür re |
| B/H/T in cm                   | 180 / 91 / 40  | 180 / 91 / 40  | 180 / 91 / 40   |

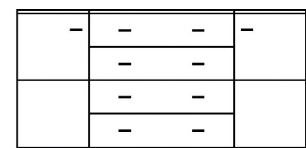
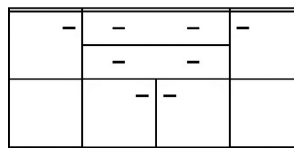
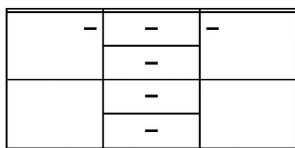

|                               |   |  |   |
|-------------------------------|---|--|---|
| Art.Nr.                       | <b>C18064</b>   | <b>C18065</b>  | <b>C18066</b>   |
| bestehend aus<br>3 Elementen: | C060.111 - 1 Tür li<br>C060.640 - 4 Schübe<br>C060.112 - 1 Tür re | C045.111 - 1 Tür li<br>C090.620 - 2 Schübe, 2 Türen<br>C045.112 - 1 Tür re | C045.111 - 1 Tür li<br>C090.640 - 4 Schübe<br>C045.112 - 1 Tür re |
| B/H/T in cm                   | 180 / 91 / 40   | 180 / 91 / 40  | 180 / 91 / 40   |

**Sideboard Breite 30/45 cm (4 Raster)**

**Höhe 91 cm**



|             |                        |                        |
|-------------|------------------------|------------------------|
| Art.Nr.     | <b>C030.010</b>        | <b>C045.010</b>        |
| Bezeichnung | Regal<br>(2 Holzböden) | Regal<br>(2 Holzböden) |
| B/H/T in cm | 30 / 91 / 40           | 45 / 91 / 40           |

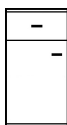

|              |                        |                                 |                   |                 |
|--------------|------------------------|---------------------------------|-------------------|-----------------|
| Art.Nr.      |                        |                                 |                   |                 |
| Tür L (Abb.) | <b>C045.111</b>        | <b>C045.611</b>                 | <b>C045.631</b>   | <b>C045.640</b> |
| Tür R        | <b>C045.112</b>        | <b>C045.612</b>                 | <b>C045.632</b>   |                 |
| Bezeichnung  | 1 Tür<br>(2 Holzböden) | 1 Tür, 1 Schub<br>(1 Holzboden) | 2 Schübe<br>1 Tür | 4 Schübe        |
| B/H/T in cm  | 45 / 91 / 40           | 45 / 91 / 40                    | 45 / 91 / 40      | 45 / 91 / 40    |

**Sideboard Breite 60 cm (4 Raster)**

**Höhe 91 cm**

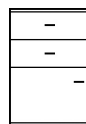
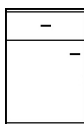
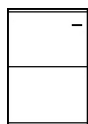

|              |                        |                                 |                   |                 |
|--------------|------------------------|---------------------------------|-------------------|-----------------|
| Art.Nr.      |                        |                                 |                   |                 |
| Tür L (Abb.) | <b>C060.111</b>        | <b>C060.611</b>                 | <b>C060.631</b>   | <b>C060.640</b> |
| Tür R        | <b>C060.112</b>        | <b>C060.612</b>                 | <b>C060.632</b>   |                 |
| Bezeichnung  | 1 Tür<br>(2 Holzböden) | 1 Tür, 1 Schub<br>(1 Holzboden) | 2 Schübe<br>1 Tür | 4 Schübe        |
| B/H/T in cm  | 60 / 91 / 40           | 60 / 91 / 40                    | 60 / 91 / 40      | 60 / 91 / 40    |

**Eck-Sideboard Breite 73 x 73 cm**

**Höhe 91 cm**

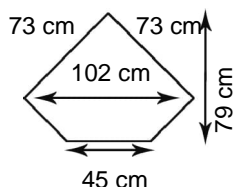
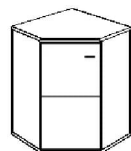

**ACHTUNG - Eckteil nicht an Lowboard planbar. Tür kann nicht oder nur 45° geöffnet werden.**

**Über Eckteil kein durchgehendes Abdeckblatt möglich!**

|              |                                  |  |
|--------------|----------------------------------|--|
| Art.Nr.      |                                  |  |
| Tür L (Abb.) | <b>CE45.111</b>                  | Eckteil voll ausgefüllt - auch einzeln planbar |
| Tür R        | <b>CE45.112</b>                  |  |
| Bezeichnung  | Eckteil - 1 Tür<br>(2 Holzböden) | Deckblatt wird separat geliefert               |
| B/H/T in cm  | 73 x 73 / 91 / 40                |  |

**Sideboard Breite 90 cm**

**Höhe 91 cm**

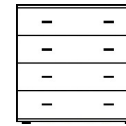
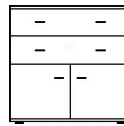
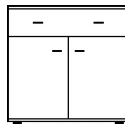
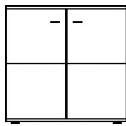

|             |                          |                                   |                   |                 |
|-------------|--------------------------|-----------------------------------|-------------------|-----------------|
| Art.Nr.     | <b>C090.110</b>          | <b>C090.610</b>                   | <b>C090.620</b>   | <b>C090.640</b> |
| Bezeichnung | 2 Türen<br>(2 Holzböden) | 1 Schub, 2 Türen<br>(1 Holzboden) | 2 Schübe, 2 Türen | 4 Schübe        |
| B/H/T in cm | 90 / 91 / 40             | 90 / 91 / 40                      | 90 / 91 / 40      | 90 / 91 / 40    |

**Hängeschränke Breite 45 cm**

**Breite 60 cm**

**Höhe 130 cm**

Der mitgelieferte Beschlag ist für Leichtbauwände nicht geeignet ! Belastbarkeit = 40kg

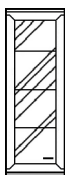

**\*Zubehör**  
1xZRW645  
1xZLN345

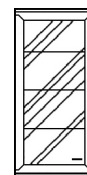
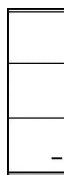

**\*Zubehör**  
1xZRW660  
1xZLN360

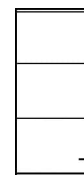

|              |                            |                        |                            |                        |
|--------------|----------------------------|------------------------|----------------------------|------------------------|
| Art.Nr.      |                            |                        |                            |                        |
| Tür L (Abb.) | <b>H345.151</b>            | <b>H345.111</b>        | <b>H360.151</b>            | <b>H360.111</b>        |
| Tür R        | <b>H345.152</b>            | <b>H345.112</b>        | <b>H360.152</b>            | <b>H360.112</b>        |
| Bezeichnung  | 1 Glastür<br>(3 Glasböden) | 1 Tür<br>(3 Holzböden) | 1 Glastür<br>(3 Glasböden) | 1 Tür<br>(3 Holzböden) |
| B/H/T in cm  | 45 / 130 / 40              | 45 / 130 / 40          | 60 / 130 / 40              | 60 / 130 / 40          |

**\*Zubehör gegen Aufpreis - siehe S.29:**

ZRW645 / ZRW660 - geschropte Rückwand

ZLN345 / ZLN360 - Bodenbeleuchtung

**Kombinations-Möglichkeiten von Aufsätzen:**

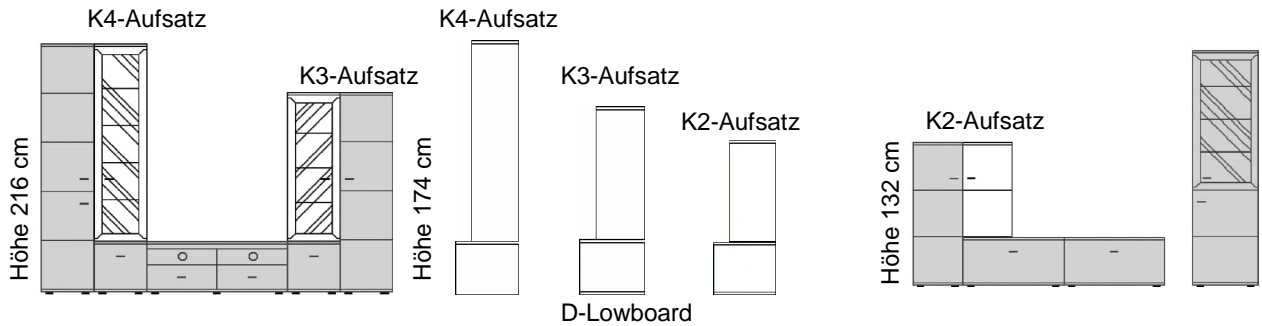

**Aufsätze Breite 45/60 cm passend zu B-Highboards (Aufsatz + D-Lowboard) = Höhe 132 cm**

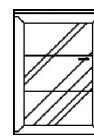
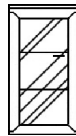
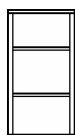

\*Zubehör:  
1xZRW445  
1xZLN245

\*Zubehör:  
1xZRW460  
1xZLN260

Art.Nr.

|              |                        |                        |                            |                        |                            |
|--------------|------------------------|------------------------|----------------------------|------------------------|----------------------------|
| Tür L (Abb.) | <b>K245.010</b>        | <b>K245.111</b>        | <b>K245.151</b>            | <b>K260.111</b>        | <b>K260.151</b>            |
| Tür R        |                        | <b>K245.112</b>        | <b>K245.152</b>            | <b>K260.112</b>        | <b>K260.152</b>            |
| Bezeichnung  | Regal<br>(2 Holzböden) | 1 Tür<br>(2 Holzböden) | 1 Glastür<br>(2 Glasböden) | 1 Tür<br>(2 Holzböden) | 1 Glastür<br>(2 Glasböden) |
| B/H/T in cm  | 45 / 86 / 40           | 45 / 86 / 40           | 45 / 86 / 40               | 60 / 86 / 40           | 60 / 86 / 40               |

**Aufsätze Breite 45/60 cm passend zu AK-Säulen (Aufsatz + D...Lowboard) = Höhe 174 cm**

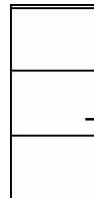
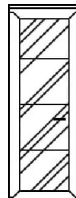
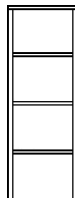

\*Zubehör:  
1xZRW645  
1xZLN345

\*Zubehör:  
1xZRW660  
1xZLN360

Art.Nr.

|              |                        |                        |                            |                        |                            |
|--------------|------------------------|------------------------|----------------------------|------------------------|----------------------------|
| Tür L (Abb.) | <b>K345.010</b>        | <b>K345.111</b>        | <b>K345.151</b>            | <b>K360.111</b>        | <b>K360.151</b>            |
| Tür R        |                        | <b>K345.112</b>        | <b>K345.152</b>            | <b>K360.112</b>        | <b>K360.152</b>            |
| Bezeichnung  | Regal<br>(3 Holzböden) | 1 Tür<br>(3 Holzböden) | 1 Glastür<br>(3 Glasböden) | 1 Tür<br>(3 Holzböden) | 1 Glastür<br>(3 Glasböden) |
| B/H/T in cm  | 45 / 128 / 40          | 45 / 128 / 40          | 45 / 128 / 40              | 60 / 128 / 40          | 60 / 128 / 40              |

**Aufsätze Breite 45/60 cm passend zu A0-Säulen (Aufsatz + D...Lowboard) = Höhe 216 cm**

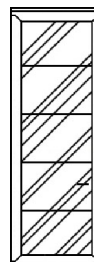
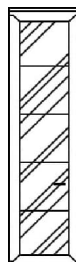

\*Zubehör:  
1xZRW845  
1xZLN445

\*Zubehör:  
1xZRW860  
1xZLN460

Art.Nr.

|              |                        |                        |                            |                        |                            |
|--------------|------------------------|------------------------|----------------------------|------------------------|----------------------------|
| Tür L (Abb.) | <b>K445.010</b>        | <b>K445.111</b>        | <b>K445.151</b>            | <b>K460.111</b>        | <b>K460.151</b>            |
| Tür R        |                        | <b>K445.112</b>        | <b>K445.152</b>            | <b>K460.112</b>        | <b>K460.152</b>            |
| Bezeichnung  | Regal<br>(4 Holzböden) | 1 Tür<br>(4 Holzböden) | 1 Glastür<br>(4 Glasböden) | 1 Tür<br>(4 Holzböden) | 1 Glastür<br>(4 Glasböden) |
| B/H/T in cm  | 45 / 170 / 40          | 45 / 170 / 40          | 45 / 170 / 40              | 60 / 170 / 40          | 60 / 170 / 40              |

**Aufsatz-Kombinationen**(bestehend aus Standregal + Aufsatzregal) **Höhe 216 cm**

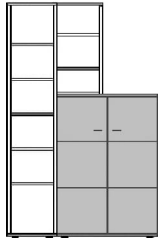

B-Highboard  
Höhe 132 cm

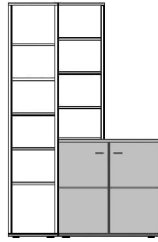

C-Sideboard  
Höhe 91 cm

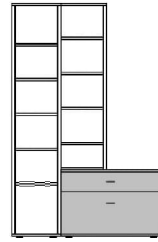

F-Lowboard  
Höhe 65 cm

|                |                     |                     |                     |
|----------------|---------------------|---------------------|---------------------|
| Art.Nr.        | <b>EB09011</b>      | <b>EB09061</b>      | <b>EB09071</b>      |
| bestehend aus: | A045.010 + K145.010 | A045.010 + K645.010 | A045.010 + K745.010 |
| B/H/T in cm    | 90 / 216 / 40       | 90 / 216 / 40       | 90 / 216 / 40       |

**Aufsätze Breite 30/45 cm** passend zu A0-Säulen (Aufsatz + B-Highboard) = **Höhe 216 cm**

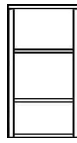
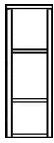

K1-Aufsatz

B-Highboard

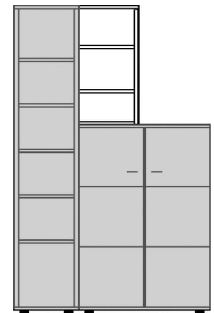

|             |                        |                        |
|-------------|------------------------|------------------------|
| Art.Nr.     | <b>K130.010</b>        | <b>K145.010</b>        |
| Bezeichnung | Regal<br>(2 Holzböden) | Regal<br>(2 Holzböden) |
| B/H/T in cm | 30 / 84 / 40           | 45 / 84 / 40           |

**Aufsätze Breite 30/45 cm** passend zu A0-Säulen (Aufsatz + C-Sideboard) = **Höhe 216 cm**

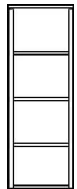
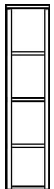

K6-Aufsatz

C-Sideboard

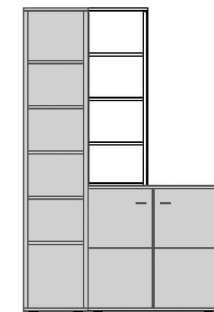

|             |                        |                        |
|-------------|------------------------|------------------------|
| Art.Nr.     | <b>K630.010</b>        | <b>K645.010</b>        |
| Bezeichnung | Regal<br>(3 Holzböden) | Regal<br>(3 Holzböden) |
| B/H/T in cm | 30 / 125 / 40          | 45 / 125 / 40          |

**Aufsätze Breite 30/45/60 cm**passend zu A0-Säulen (Aufsatz + F-Lowboard) = **Höhe 216 cm**

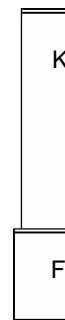
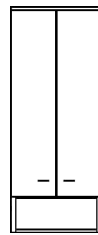
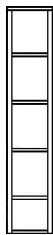

K7-Aufsatz

F-Lowboard

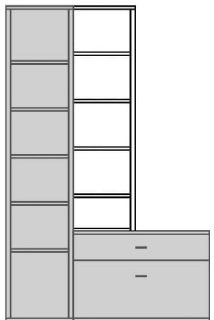

|              |                        |                                    |                        |                                  |
|--------------|------------------------|------------------------------------|------------------------|----------------------------------|
| Art.Nr.      | <b>K730.010</b>        | <b>K730.111</b><br><b>K730.112</b> | <b>K745.010</b>        | <b>K760.110</b>                  |
| Tür L (Abb.) |                        |                                    |                        |                                  |
| Tür R        |                        |                                    |                        |                                  |
| Bezeichnung  | Regal<br>(4 Holzböden) | 1 Tür, Nische<br>(4 Holzböden)     | Regal<br>(4 Holzböden) | 2 Türen, Nische<br>(4 Holzböden) |
| B/H/T in cm  | 30 / 150 / 40          | 30 / 150 / 40                      | 45 / 150 / 40          | 60 / 150 / 40                    |

**Lowboards**      Tiefe 53 cm      (2 Raster)      **Höhe 46 cm**

① B/H/T: 41/14/46 cm

|              |                 |                  |                 |                  |                 |
|--------------|-----------------|------------------|-----------------|------------------|-----------------|
| Art.Nr.      |                 |                  |                 |                  |                 |
| Tür L (Abb.) | <b>D045.B11</b> | <b>D045.B11V</b> | <b>D045.B10</b> | <b>D045.B10V</b> | <b>D045.B30</b> |
| Tür R        | <b>D045.B12</b> | <b>D045.B12V</b> |                 |                  |                 |
| Bezeichnung  | 1 Tür           | 1 Tür*           | 1 Schub         | 1 Schub*         | Nische, 1 Schub |
| B/H/T in cm  | 45 / 46 / 53    | 45 / 46 / 53     | 45 / 46 / 53    | 45 / 46 / 53     | 45 / 46 / 53    |

② B/H/T: 56/14/46 cm

|              |                 |                  |                 |                  |                 |
|--------------|-----------------|------------------|-----------------|------------------|-----------------|
| Art.Nr.      |                 |                  |                 |                  |                 |
| Tür L (Abb.) | <b>D060.B11</b> | <b>D060.B11V</b> | <b>D060.B10</b> | <b>D060.B10V</b> | <b>D060.B30</b> |
| Tür R        | <b>D060.B12</b> | <b>D060.B12V</b> |                 |                  |                 |
| Bezeichnung  | 1 Tür           | 1 Tür*           | 1 Schub         | 1 Schub*         | Nische, 1 Schub |
| B/H/T in cm  | 60 / 46 / 53    | 60 / 46 / 53     | 60 / 46 / 53    | 60 / 46 / 53     | 60 / 46 / 53    |

③ B/H/T: 71/14/46 cm

|             |  |                 |                  |                 |
|-------------|--|-----------------|------------------|-----------------|
| Art.Nr.     |  |                 |                  |                 |
|             |  | <b>D075.B10</b> | <b>D075.B10V</b> | <b>D075.B30</b> |
| Bezeichnung |  | 1 Schub         | 1 Schub*         | Nische, 1 Schub |
| B/H/T in cm |  | 75 / 46 / 53    | 75 / 46 / 53     | 75 / 46 / 53    |

④ B/H/T: 86/14/46 cm

|             |                 |                  |                 |                  |                 |
|-------------|-----------------|------------------|-----------------|------------------|-----------------|
| Art.Nr.     |                 |                  |                 |                  |                 |
|             | <b>D090.B40</b> | <b>D090.B40V</b> | <b>D090.B10</b> | <b>D090.B10V</b> | <b>D090.B30</b> |
| Bezeichnung | 2 Türen         | 2 Türen*         | 1 Schub         | 1 Schub*         | Nische, 1 Schub |
| B/H/T in cm | 90 / 46 / 53    | 90 / 46 / 53     | 90 / 46 / 53    | 90 / 46 / 53     | 90 / 46 / 53    |

Eckteil voll ausgefüllt  
solostehend möglich!

|              |                 |                   |
|--------------|-----------------|-------------------|
| Art.Nr.      |                 |                   |
| Tür L (Abb.) | <b>D030.B11</b> | <b>DE45.111</b>   |
| Tür R        | <b>D030.B12</b> | <b>DE45.112</b>   |
| Bezeichnung  | 1 Tür           | Eckteil - 1 Tür   |
| B/H/T in cm  | 30 / 46 / 53    | 85 x 85 / 46 / 53 |

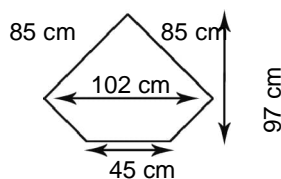

Eck-Deckblatt wird separat geliefert,  
muss vor Ort montiert werden.  
Über Eckteile kein durchgehendes  
Abdeckblatt möglich.

\* zusammengesetzte Front mit Schattenfuge

**Lowboards**      Tiefe 53 cm      (2 Raster)      **Höhe 46 cm**

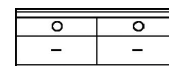
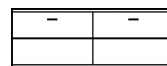
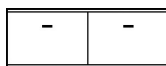
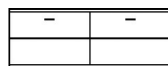
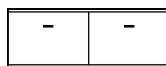

|             |   |  |   |  |   |
|-------------|---|--|---|--|---|
| Art.Nr.     | <b>D120.B40</b><br><i>(Mittelseite)</i> | <b>D120.B40V</b><br><i>(Mittelseite)</i> | <b>D120.B10</b><br><i>(Mittelseite)</i> | <b>D120.B10V</b><br><i>(Mittelseite)</i> | <b>D120.B30</b><br><i>(Mittelseite)</i> |
| Bezeichnung | 2 Türen                                 | 2 Türen*                                 | 2 Schübe                                | 2 Schübe*                                | Nische, 2 Schübe                        |
| B/H/T in cm | 120 / 46 / 53                           | 120 / 46 / 53                            | 120 / 46 / 53                           | 120 / 46 / 53                            | 120 / 46 / 53                           |

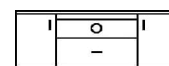
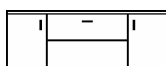
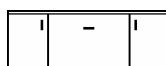

|             |                  |                   |                          |
|-------------|------------------|-------------------|--------------------------|
| Art.Nr.     | <b>D120.B41</b>  | <b>D120.B41V</b>  | <b>D120.B43</b>          |
| Bezeichnung | 2 Türen, 1 Schub | 2 Türen, 1 Schub* | 2 Türen, Nische, 1 Schub |
| B/H/T in cm | 120 / 46 / 53    | 120 / 46 / 53     | 120 / 46 / 53            |

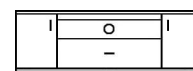
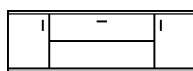

|             |                  |                   |                          |
|-------------|------------------|-------------------|--------------------------|
| Art.Nr.     | <b>D135.B41</b>  | <b>D135.B41V</b>  | <b>D135.B43</b>          |
| Bezeichnung | 2 Türen, 1 Schub | 2 Türen, 1 Schub* | 2 Türen, Nische, 1 Schub |
| B/H/T in cm | 135 / 46 / 53    | 135 / 46 / 53     | 135 / 46 / 53            |

**Lowboard-Kombinationen** bestehend aus 3 Teilen      **Höhe 46 cm**

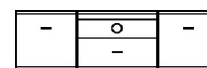

|                |                               |                                     |                                   |
|----------------|-------------------------------|-------------------------------------|-----------------------------------|
| Art.Nr.        | <b>D15061</b><br>3 Schübe*    | <b>D15062</b><br>Tür / Schub* / Tür | <b>D15063</b><br>3 Schübe, Nische |
| bestehend aus: | D045.B10V D060.B10V D045.B10V | D045.B11 D060.B10V D045.B12         | D045.B10 D060.B30 D045.B10        |
| B/H/T in cm    | 150 / 46 / 53                 | 150 / 46 / 53                       | 150 / 46 / 53                     |

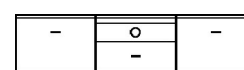
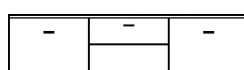

|             |                               |                                     |                                   |
|-------------|-------------------------------|-------------------------------------|-----------------------------------|
| Art.Nr.     | <b>D18061</b><br>3 Schübe*    | <b>D18062</b><br>Tür / Schub* / Tür | <b>D18063</b><br>3 Schübe, Nische |
| Bezeichnung | D060.B10V D060.B10V D060.B10V | D060.B11 D060.B10V D060.B12         | D060.B10 D060.B30 D060.B10        |
| B/H/T in cm | 180 / 46 / 53                 | 180 / 46 / 53                       | 180 / 46 / 53                     |

\* zusammengesetzte Front mit Schattenfuge

**Lowboards - mit Türen** Tiefe 45 cm (3 Raster) **Höhe 65 cm**

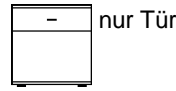
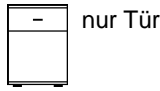

Art.Nr.

|              |                        |                         |                         |                           |
|--------------|------------------------|-------------------------|-------------------------|---------------------------|
| Tür L (Abb.) | <b>F030.B11</b>        | <b>F045.B11V</b>        | <b>F060.B11V</b>        | <b>F090.B40V</b>          |
| Tür R        | <b>F030.B12</b>        | <b>F045.B12V</b>        | <b>F060.B12V</b>        |                           |
| Bezeichnung  | 1 Tür<br>(1 Holzboden) | 1 Tür*<br>(1 Holzboden) | 1 Tür*<br>(1 Holzboden) | 2 Türen*<br>(1 Holzboden) |
| B/H/T in cm  | 30 / 65 / 45           | 45 / 65 / 45            | 60 / 65 / 45            | 90 / 65 / 45              |

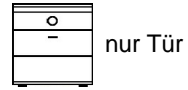
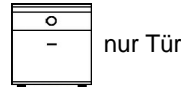
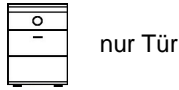

Art.Nr.

|              |                 |                  |                 |                  |
|--------------|-----------------|------------------|-----------------|------------------|
| Tür L (Abb.) | <b>F045.B31</b> | <b>F045.B31V</b> | <b>F060.B31</b> | <b>F060.B31V</b> |
| Tür R        | <b>F045.B32</b> | <b>F045.B32V</b> | <b>F060.B32</b> | <b>F060.B32V</b> |
| Bezeichnung  | Nische, 1 Tür   | Nische, 1 Tür*   | Nische, 1 Tür   | Nische, 1 Tür*   |
| B/H/T in cm  | 45 / 65 / 45    | 45 / 65 / 45     | 60 / 65 / 45    | 60 / 65 / 45     |

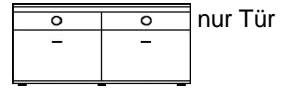
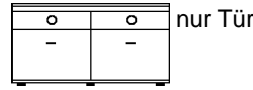
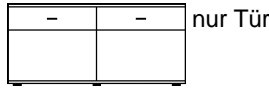
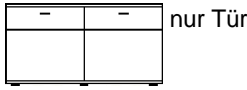

Art.Nr.

|             |  |  |   |   |
|-------------|--|--|---|---|
|             | <b>F120.B40V</b><br><i>(Mittelseite)</i> | <b>F135.B40V</b><br><i>(Mittelseite)</i> | <b>F120.B33</b><br><i>(Mittelseite)</i> | <b>F135.B33</b><br><i>(Mittelseite)</i> |
| Bezeichnung | 2 Türen*<br>(2 Holzböden)                | 2 Türen*<br>(2 Holzböden)                | 2 Nischen<br>2 Türen                    | 2 Nischen<br>2 Türen                    |
| B/H/T in cm | 120 / 65 / 45                            | 135 / 65 / 45                            | 120 / 65 / 45                           | 135 / 65 / 45                           |

**Lowboards - mit Schub und Tür** **Höhe 65 cm**

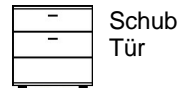
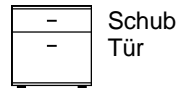
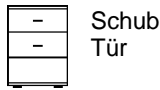
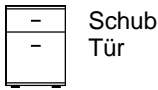

Art.Nr.

|              |                  |                   |                  |                   |
|--------------|------------------|-------------------|------------------|-------------------|
| Tür L (Abb.) | <b>F045.B25</b>  | <b>F045.B25V</b>  | <b>F060.B25</b>  | <b>F060.B25V</b>  |
| Tür R        | <b>F045.B26</b>  | <b>F045.B26V</b>  | <b>F060.B26</b>  | <b>F060.B26V</b>  |
| Bezeichnung  | 1 Schub<br>1 Tür | 1 Schub<br>1 Tür* | 1 Schub<br>1 Tür | 1 Schub<br>1 Tür* |
| B/H/T in cm  | 45 / 65 / 45     | 45 / 65 / 45      | 60 / 65 / 45     | 60 / 65 / 45      |

**Lowboards - Eckteil** **Höhe 65 cm**

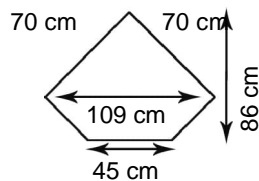
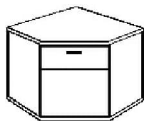

Eck-Deckblatt wird separat geliefert, muss vor Ort montiert werden. Über Eckteile kein durchgehendes Abdeckblatt möglich.

Art.Nr.

|              |                   |
|--------------|-------------------|
| Tür L (Abb.) | <b>FE45.111V</b>  |
| Tür R        | <b>FE45.112V</b>  |
| Bezeichnung  | Ecke - 1 Tür*     |
| B/H/T in cm  | 70 x 70 / 65 / 45 |

\* zusammengesetzte Front mit Schattenfuge

**Lowboards - mit SchübenTiefe 45 cm (3 Raster) Höhe 65 cm**

① B/H/T: 41/14/38 cm

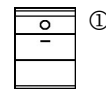

|             |                 |                  |                     |                      |
|-------------|-----------------|------------------|---------------------|----------------------|
| Art.Nr.     | <b>F045.B20</b> | <b>F045.B20V</b> | <b>F045.B30</b>     | <b>F045.B30V</b>     |
| Bezeichnung | 2 Schübe        | 2 Schübe*        | 1 Nische<br>1 Schub | 1 Nische<br>1 Schub* |
| B/H/T in cm | 45 / 65 / 45    | 45 / 65 / 45     | 45 / 65 / 45        | 45 / 65 / 45         |

② B/H/T: 56/14/38 cm

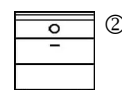

|             |                 |                  |                     |                      |
|-------------|-----------------|------------------|---------------------|----------------------|
| Art.Nr.     | <b>F060.B20</b> | <b>F060.B20V</b> | <b>F060.B30</b>     | <b>F060.B30V</b>     |
| Bezeichnung | 2 Schübe        | 2 Schübe*        | 1 Nische<br>1 Schub | 1 Nische<br>1 Schub* |
| B/H/T in cm | 60 / 65 / 45    | 60 / 65 / 45     | 60 / 65 / 45        | 60 / 65 / 45         |

③ B/H/T: 71/14/38 cm

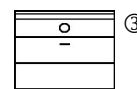
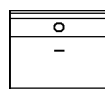
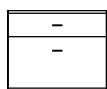

|             |                 |                  |                     |                      |
|-------------|-----------------|------------------|---------------------|----------------------|
| Art.Nr.     | <b>F075.B20</b> | <b>F075.B20V</b> | <b>F075.B30</b>     | <b>F075.B30V</b>     |
| Bezeichnung | 2 Schübe        | 2 Schübe*        | 1 Nische<br>1 Schub | 1 Nische<br>1 Schub* |
| B/H/T in cm | 75 / 65 / 45    | 75 / 65 / 45     | 75 / 65 / 45        | 75 / 65 / 45         |

④ B/H/T: 86/14/38 cm

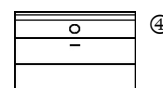
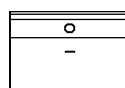
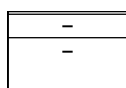

|             |                 |                  |                     |                      |
|-------------|-----------------|------------------|---------------------|----------------------|
| Art.Nr.     | <b>F090.B20</b> | <b>F090.B20V</b> | <b>F090.B30</b>     | <b>F090.B30V</b>     |
| Bezeichnung | 2 Schübe        | 2 Schübe*        | 1 Nische<br>1 Schub | 1 Nische<br>1 Schub* |
| B/H/T in cm | 90 / 65 / 45    | 90 / 65 / 45     | 90 / 65 / 45        | 90 / 65 / 45         |

⑤ B/H/T: 57/14/38 cm

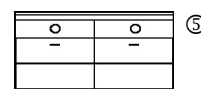
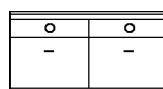
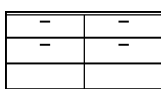
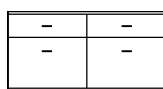

|              |   |  |   |  |
|--------------|---|--|---|--|
| Art.Nr.      | <b>F120.B20</b><br><i>(Mittelseite)</i> | <b>F120.B20V</b><br><i>(Mittelseite)</i> | <b>F120.B30</b><br><i>(Mittelseite)</i> | <b>F120.B30V</b><br><i>(Mittelseite)</i> |
| Bezeichnung  | 4 Schübe                                | 4 Schübe*                                | 2 Nischen<br>2 Schübe                   | 2 Nischen<br>2 Schübe*                   |
| B/H/T in cm  | 120 / 65 / 45                           | 120 / 65 / 45                            | 120 / 65 / 45                           | 120 / 65 / 45                            |
| <b>Preis</b> |   |  |   |  |

\* zusammengesetzte Front mit Schattenfuge

**Lowboards** \* zusammengesetzte Front mit Schattenfuge (3 Raster) **Höhe 65 cm**

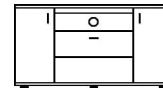
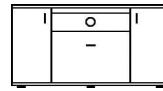
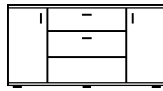
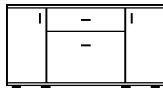

|             |                               |                                |                                      |                                       |
|-------------|-------------------------------|--------------------------------|--------------------------------------|---------------------------------------|
| Art.Nr.     | <b>F120.B25</b>               | <b>F120.B25V</b>               | <b>F120.B35</b>                      | <b>F120.B35V</b>                      |
| Bezeichnung | 2 Türen (2 Böden)<br>2 Schübe | 2 Türen (2 Böden)<br>2 Schübe* | 2 Türen (2 Böden)<br>Nische, 1 Schub | 2 Türen (2 Böden)<br>Nische, 1 Schub* |
| B/H/T in cm | 120 / 65 / 45                 | 120 / 65 / 45                  | 120 / 65 / 45                        | 120 / 65 / 45                         |

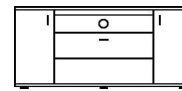
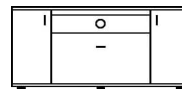
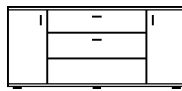
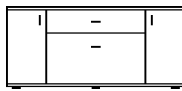

|             |                               |                                |                                      |                                       |
|-------------|-------------------------------|--------------------------------|--------------------------------------|---------------------------------------|
| Art.Nr.     | <b>F135.B25</b>               | <b>F135.B25V</b>               | <b>F135.B35</b>                      | <b>F135.B35V</b>                      |
| Bezeichnung | 2 Türen (2 Böden)<br>2 Schübe | 2 Türen (2 Böden)<br>2 Schübe* | 2 Türen (2 Böden)<br>Nische, 1 Schub | 2 Türen (2 Böden)<br>Nische, 1 Schub* |
| B/H/T in cm | 135 / 65 / 45                 | 135 / 65 / 45                  | 135 / 65 / 45                        | 135 / 65 / 45                         |

**Lowboard - Kombinationen** bestehend aus 3 Teilen: **Höhe 65 cm**

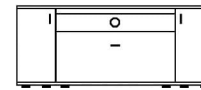
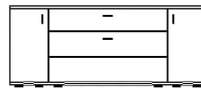

|                |                                    |                                     |   |
|----------------|------------------------------------|-------------------------------------|---|
| Art.Nr.        | <b>F15060</b><br>2 Türen, 2 Schübe | <b>F15061</b><br>2 Türen, 2 Schübe* | <b>F15062</b><br>2 Türen, Nische, 1 Schub |
| bestehend aus: | F030.B11 F090.B20 F030.B12         | F030.B11 F090.B20V F030.B12         | F030.B11 F090.B30 F030.B12                |
| B/H/T in cm    | 150 / 65 / 45                      | 150 / 65 / 45                       | 150 / 65 / 45                             |

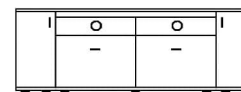
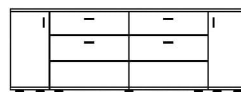
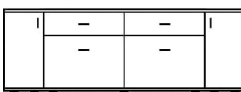

|                |                                    |                                     |   |
|----------------|------------------------------------|-------------------------------------|---|
| Art.Nr.        | <b>F18060</b><br>2 Türen, 4 Schübe | <b>F18061</b><br>2 Türen, 4 Schübe* | <b>F18062</b><br>2 Türen, 2 Nischen, 2 Schübe |
| bestehend aus: | F030.B11 F120.B20 F030.B12         | F030.B11 F120.B20V F030.B12         | F030.B11 F120.B30 F030.B12                    |
| B/H/T in cm    | 180 / 65 / 45                      | 180 / 65 / 45                       | 180 / 65 / 45                                 |

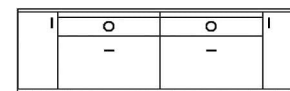
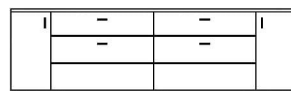
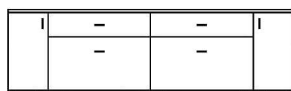

|                |                                    |                                     |   |
|----------------|------------------------------------|-------------------------------------|---|
| Art.Nr.        | <b>F21060</b><br>2 Türen, 4 Schübe | <b>F21061</b><br>2 Türen, 4 Schübe* | <b>F21062</b><br>2 Türen, 2 Nischen, 2 Schübe |
| bestehend aus: | F030.B11 2x F075.B20 F030.B12      | F030.B11 2x F075.B20V F030.B12      | F030.B11 2xF075.B30 F030.B12                  |
| B/H/T in cm    | 210 / 65 / 45                      | 210 / 65 / 45                       | 210 / 65 / 45                                 |

**Wandregale**

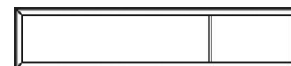
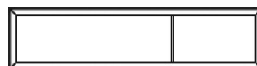
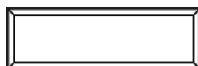
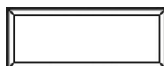

|             |                |                |                |                |
|-------------|----------------|----------------|----------------|----------------|
| Art.Nr.     | <b>PAR.075</b> | <b>PAR.090</b> | <b>PAR.120</b> | <b>PAR.135</b> |
| Bezeichnung | Wandregal      | Wandregal      | Wandregal      | Wandregal      |
| B/H/T in cm | 75 / 28 / 20   | 90 / 28 / 20   | 120 / 28 / 20  | 135 / 28 / 20  |

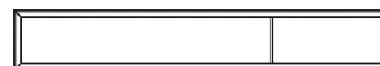
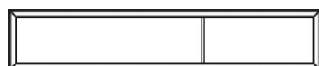

|             |                |                |
|-------------|----------------|----------------|
| Art.Nr.     | <b>PAR.150</b> | <b>PAR.180</b> |
| Bezeichnung | Wandregal      | Wandregal      |
| B/H/T in cm | 150 / 28 / 20  | 180 / 28 / 20  |

**Wandboards**

Der mitgelieferte Beschlag ist für Leichtbauwände nicht geeignet ! Belastbarkeit = 15 kg.

**LED-Lichtleiste gegen Aufpreis**

1xZLL145



1xZLL160



1xZLL245



1xZLL245



|             |                |                |                |                |
|-------------|----------------|----------------|----------------|----------------|
| Art.Nr.     | <b>PAZ.075</b> | <b>PAZ.090</b> | <b>PAZ.120</b> | <b>PAZ.135</b> |
| Bezeichnung | Wandboard      | Wandboard      | Wandboard      | Wandboard      |
| B/H/T in cm | 75 / 25 / 19   | 90 / 25 / 19   | 120 / 25 / 19  | 135 / 25 / 19  |

1xZLL245



1xZLL260



|             |                |                |
|-------------|----------------|----------------|
| Art.Nr.     | <b>PAZ.150</b> | <b>PAZ.180</b> |
| Bezeichnung | Wandboard      | Wandboard      |
| B/H/T in cm | 150 / 25 / 19  | 180 / 25 / 19  |

**LED-Lichtleiste** (Zubehör für Wandboards)

Diese Produkte enthalten Lichtquellen der Energieeffizienzklasse G.

|             |   |   |   |   |
|-------------|---|---|---|---|
| Art.Nr.     | <b>ZLL145</b>                                 | <b>ZLL160</b>                                 | <b>ZLL245</b>                                 | <b>ZLL260</b>                                 |
| Bezeichnung | 1er-Set LED-Schiene inkl. Trafo + Fußschalter | 1er-Set LED-Schiene inkl. Trafo + Fußschalter | 2er-Set LED-Schiene inkl. Trafo + Fußschalter | 2er-Set LED-Schiene inkl. Trafo + Fußschalter |
| B/H/T in cm | 1x45 cm / 5,5 W                               | 1x60 cm / 7 W                                 | 2x45 cm / 11 W                                | 2x60 cm / 14 W                                |

## TV-Sockel

Nischenmaße:

① B/H/T: 47 / 12 / 30 cm ② B/H/T: 56 / 12 / 37 cm ③ B/H/T: 56 / 12 / 27 cm

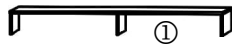

| Art.Nr.     | TFS.650                    | TFS.600               | TFS.400               |
|-------------|----------------------------|-----------------------|-----------------------|
| Bezeichnung | Glas-TV-Sockel<br>2 Fächer | TV-Sockel<br>2 Fächer | TV-Sockel<br>2 Fächer |
| B/H/T in cm | 100 / 13 / 30              | 119 / 14,5 / 50       | 119 / 14,5 / 40       |

## Einlegeböden

(für Nachbestellungen)

**Holzböden Dicke 16 mm**

Die Montage der Holzböden erfolgt durch 3 mm Stahlbodenträger (im Lieferumfang enthalten).

| Art.Nr.   | B/H/T in mm    | Bezeichnung          |
|-----------|----------------|----------------------|
| EB08-10   | 267 / 16 / 324 | für 30er Teil        |
| EB13-10   | 417 / 16 / 324 | für 45er Teil        |
| EB18-10   | 567 / 16 / 324 | für 60er Teil        |
| EB27-10   | 867 / 16 / 324 | für 90er Teil        |
| EB08-11   | 267 / 16 / 356 | für 30er F-Lowboard  |
| EB13-11   | 417 / 16 / 356 | für 45er F-Lowboard  |
| EB18-11   | 567 / 16 / 356 | für 60er F-Lowboard  |
| EB27-11   | 867 / 16 / 356 | für 90er F-Lowboard  |
| EB18-11/1 | 575 / 16 / 356 | für 120er F-Lowboard |
| EBE22-22  | 694 / 16 / 694 | für B-/C-Eckteil     |
| EBE23-23  | 742 / 16 / 742 | für F-Eckteil        |

**Holzböden Dicke 25 mm**

|          |                |                 |
|----------|----------------|-----------------|
| EB08-10R | 267 / 25 / 324 | für 30er Regale |
| EB13-10R | 417 / 25 / 324 | für 45er Regale |
| EB18-10R | 567 / 25 / 324 | für 60er Regale |

**Glasböden**

Die Montage der Glasböden erfolgt durch 3 mm Stahlbodenträger mit Kunststoffhülle (im Lieferumfang enthalten).

| Art.Nr.  | B/H/T in mm   | Bezeichnung   |
|----------|---------------|---------------|
| GEB13-10 | 417 / 5 / 300 | für 45er Teil |
| GEB18-10 | 567 / 5 / 300 | für 60er Teil |

**Aufpreis für durchgehende Lochreihe (Rasterbohrung) im Korpus**

|     |                      |
|-----|----------------------|
| ZBO | Bohrabstände = 32 mm |
|-----|----------------------|

## Kabeldurchlass



**ACHTUNG ! Bohrung und Montage müssen vor Ort vorgenommen werden.**

| Art.Nr.     | ZKD160  | ZKD161   | ZKD180  | ZKD181   |
|-------------|---|--|---|--|
| Bezeichnung | Kunststoffbuchse<br>silber-matt<br>2-teilig mit Abdeckung | Kunststoffbuchse<br>schwarz-matt<br>2-teilig mit Abdeckung | Kunststoffbuchse<br>silber-matt<br>2-teilig mit Abdeckung | Kunststoffbuchse<br>schwarz-matt<br>2-teilig mit Abdeckung |
| Durchmesser | 60 mm   | 60 mm  | 80 mm   | 80 mm  |

## LED-Bodenbeleuchtung

(für Glas- und Holzböden)

LED-Beleuchtungsschiene - zur Befestigung hinter Glas-/Holzböden  
Wird im Beschlagkarton mitgeliefert und muss vor Ort (mittels Klebestreifen) montiert werden.

### Für Teile mit Breite 45 cm:

Trafo = 15 Watt / \*40 Watt (ab 3 Schienen)

| Bezeichnung     | Art.Nr.       | 1 Set enthält:          | Watt   |
|-----------------|---------------|-------------------------|--------|
| Set für 1 Boden | <b>ZLN145</b> | 1 LED-Schiene + Trafo   | 5,5 W  |
| Set für 2 Böden | <b>ZLN245</b> | 2 LED-Schienen + Trafo  | 11 W   |
| Set für 3 Böden | <b>ZLN345</b> | 3 LED-Schienen + Trafo* | 16,5 W |
| Set für 4 Böden | <b>ZLN445</b> | 4 LED-Schienen + Trafo* | 22 W   |
| Set für 5 Böden | <b>ZLN545</b> | 5 LED-Schienen + Trafo* | 27,5 W |



**Abbildung:**  
Bodenbeleuchtung

### Für Teile mit Breite 60 cm:

Trafo = 15 Watt / \*40 Watt (ab 3 Schienen)

| Bezeichnung     | Art.Nr.       | 1 Set enthält:          | Watt |
|-----------------|---------------|-------------------------|------|
| Set für 1 Boden | <b>ZLN160</b> | 1 LED-Schiene + Trafo   | 7 W  |
| Set für 2 Böden | <b>ZLN260</b> | 2 LED-Schienen + Trafo  | 14 W |
| Set für 3 Böden | <b>ZLN360</b> | 3 LED-Schienen + Trafo* | 21 W |
| Set für 4 Böden | <b>ZLN460</b> | 4 LED-Schienen + Trafo* | 28 W |
| Set für 5 Böden | <b>ZLN560</b> | 5 LED-Schienen + Trafo* | 35 W |

### Lieferumfang - Beleuchtungs-Set:

1x Trafo mit Fußschalter und Stecker - Gesamtlänge incl. Kabel ca. 5 m (Trafo ungefähr in der Mitte)

1x 6-fach Verteiler (nicht bei ZLN145 / ZLN160 = 1er-Set) - Kabellänge ca. 2 m

1x Verlängerungskabel (nicht bei ZLN245 / ZLN260 = 2er-Set) - Gesamtlänge ca. 2 m

LED-Schienen je nach Set-Anzahl - Kabellänge ca. 2 m

**Die zulässige Gesamtleistung von 15 W bzw. 40 W darf nicht überschritten werden!**

**Bei Reklamationen bitte immer die Wattzahl des Trafos angeben!**

**Diese Produkte enthalten Lichtquellen der Energieeffizienzklasse G.**

## Rückwandschroppung

(nur für Elemente mit Glastür)

Die geschropte Rückwand (Maserung = quer) wird bereits vormontiert geliefert.

### Für Teile mit Breite 45 cm:

| Höhe     | Art.Nr.       |
|----------|---------------|
| 4 Raster | <b>ZRW445</b> |
| 6 Raster | <b>ZRW645</b> |
| 8 Raster | <b>ZRW845</b> |

### Für Teile mit Breite 60 cm:

| Höhe     | Art.Nr.       |
|----------|---------------|
| 4 Raster | <b>ZRW460</b> |
| 6 Raster | <b>ZRW660</b> |
| 8 Raster | <b>ZRW860</b> |



**Abbildung:**  
Rückwandschroppung

## LED-Nischenbeleuchtung (für offene Fächer)

LED-Beleuchtungsschiene - zur Befestigung am Oberboden einer Nische.  
Wird im Beschlagkarton mitgeliefert und muss vor Ort (mittels Klebestreifen) montiert werden.

**Für Teile mit Breite 45 cm:** Trafo = 15 Watt / 40 Watt\*

| Bezeichnung   | Art.Nr.       | 1 Set enthält:         | Watt   |
|---------------|---------------|------------------------|--------|
| für 1 Nische  | <b>ZLF145</b> | 1 LED-Schiene + Trafo  | 3,5 W  |
| für 2 Nischen | <b>ZLF245</b> | 2 LED-Schienen + Trafo | 7 W    |
| für 3 Nischen | <b>ZLF345</b> | 3 LED-Schienen + Trafo | 10,5 W |

**Für Teile mit Breite 60 cm:**

| Bezeichnung   | Art.Nr.       | 1 Set enthält:         | Watt   |
|---------------|---------------|------------------------|--------|
| für 1 Nische  | <b>ZLF160</b> | 1 LED-Schiene + Trafo  | 4,6 W  |
| für 2 Nischen | <b>ZLF260</b> | 2 LED-Schienen + Trafo | 9,2 W  |
| für 3 Nischen | <b>ZLF360</b> | 3 LED-Schienen + Trafo | 13,8 W |

**Für Teile mit Breite 75 cm:**

| Bezeichnung   | Art.Nr.       | 1 Set enthält:          | Watt   |
|---------------|---------------|-------------------------|--------|
| für 1 Nische  | <b>ZLF175</b> | 1 LED-Schiene + Trafo   | 5,8 W  |
| für 2 Nischen | <b>ZLF275</b> | 2 LED-Schienen + Trafo  | 11,6 W |
| für 3 Nischen | <b>ZLF375</b> | 3 LED-Schienen + Trafo* | 17,4 W |

**Für Teile mit Breite 90 cm:**

| Bezeichnung   | Art.Nr.       | 1 Set enthält:          | Watt   |
|---------------|---------------|-------------------------|--------|
| für 1 Nische  | <b>ZLF190</b> | 1 LED-Schiene + Trafo   | 6,8 W  |
| für 2 Nischen | <b>ZLF290</b> | 2 LED-Schienen + Trafo  | 13,6 W |
| für 3 Nischen | <b>ZLF390</b> | 3 LED-Schienen + Trafo* | 20,4 W |



Abbildungsbeispiel

## LED-Fachbeleuchtung mit Sensor (strahlt den Innenraum eines Faches aus)

LED-Beleuchtungsschiene - mit eingebautem Sensor. Wird durch Öffnen der Tür eingeschaltet.  
Wird im Beschlagkarton mitgeliefert und muss vor Ort (mittels Klebestreifen) montiert werden.

**Für Teile mit Breite 45 cm:** Trafo = 15 Watt

| Bezeichnung      | Art.Nr.       | 1 Set enthält:         | Watt  |
|------------------|---------------|------------------------|-------|
| Set für 1 Fach   | <b>ZLM145</b> | 1 LED-Schiene + Trafo  | 3,2 W |
| Set für 2 Fächer | <b>ZLM245</b> | 2 LED-Schienen + Trafo | 6,4 W |
| Set für 3 Fächer | <b>ZLM345</b> | 3 LED-Schienen + Trafo | 9,6 W |

**Für Teile mit Breite 60 cm:**

| Bezeichnung      | Art.Nr.       | 1 Set enthält:         | Watt |
|------------------|---------------|------------------------|------|
| Set für 1 Fach   | <b>ZLM160</b> | 1 LED-Schiene + Trafo  | 4 W  |
| Set für 2 Fächer | <b>ZLM260</b> | 2 LED-Schienen + Trafo | 8 W  |
| Set für 3 Fächer | <b>ZLM360</b> | 3 LED-Schienen + Trafo | 12 W |



Abbildungsbeispiel

Jedes Beleuchtungs-Set enthält 1xTrafo (15 W bzw. 40 W\*) + 1x Fußschalter + 1x 6-fach Verteiler.  
Somit wird jedes Beleuchtungs-Set separat geschaltet.

**Die zulässige Gesamtleistung von 40 W darf nicht überschritten werden !**

Bei Reklamationen bitte immer die Wattzahl des Trafos angeben!

**Diese Produkte enthalten Lichtquellen der Energieeffizienzklasse G.**

**Funk-Fernbedienung** (dimmbar)

**Nur als Set erhältlich !**

Art.Nr. **LED-FB2**  
 Bezeichnung 4-Kanal-Funkfernbedienung

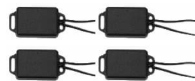

Die Empfänger sind vorprogrammiert analog der Nummerierung der Fernbedienung

Set-bestehend aus:

1x Funk-Fernbedienung + 4x Empfänger  
 1x Ladekabel + Montageanleitung

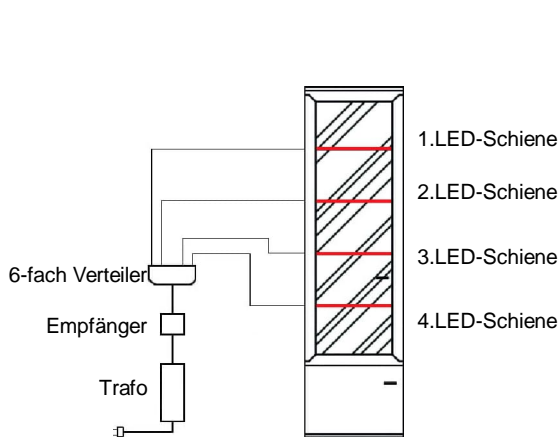

(Abb.1)

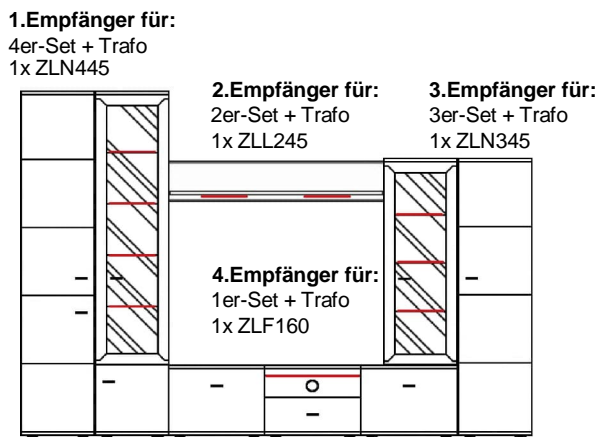

(Abb.2 - Beispiel für 4 Kanäle)

Die Montage des Empfängers erfolgt bei jedem Set immer zwischen Trafo und 6-fach Verteiler. (Abb.1)

Da jedes Beleuchtungs-Set immer 1 Trafo enthält, können mit der Fernbedienung max. 4 Beleuchtungs-Sets (= 4 Kanäle) geschaltet werden. (Abb.2)

**Griffe**

Die Griffe sind bereits im Preis der Teile enthalten.

(zur Nachbestellung)



| Art.Nr.     | Nr. 91 Standard         | Nr.123                                    | Nr.86                   | Nr. 124                                   |
|-------------|-------------------------|---|-------------------------|---|
| Bezeichnung | Metallgriff matt-nickel | Metallgriff (pulverbeschichtet) anthrazit | Metallgriff matt-nickel | Metallgriff (pulverbeschichtet) anthrazit |
| Bohrabstand | 64 mm                   | 64 mm                                     | 64 mm                   | 64 mm                                     |