

Möbel LETZ

Finden und Wohlfühlen



Typenplan

Colosseo von designwerk - Polsterecke links iron

Wichtiger Hinweis für Sie

Etwaige Hinweise des Herstellers in dieser Produktinformation, die sich auf die Gewährleistung beziehen, haben für Sie keinerlei Bindungswirkung und können von Ihnen ignoriert werden. Ihre gesetzlichen Gewährleistungsrechte als Verbraucher uns gegenüber, als Ihrem Verkäufer, werden dadurch in keiner Weise berührt oder eingeschränkt. Sie können sich wegen aller Mängel jederzeit an uns wenden. Darüber hinaus gehende Herstellergarantien bleiben natürlich unberührt. Dieser Artikel wird hergestellt von designwerk AG, Industriestraße 4, 9487 Bendern, Liechtenstein

Möbel Letz GmbH
Am Gewerbepark 11
06895 Zahna-Elster

Tel.: 035383 - 6018 50

Fax.: 035383 - 6018 17

designwerk



Colosseo



Besonderheiten Colosseo

POLSTERAUFBAU

Die Polsterung dieses Modells besteht im Sitz aus einer Zusammenstellung von hochwertigen Kaltschaumstoffen, mit 35 kg/m³ Raumgewicht, und einer softigen Hochweichschaumauflage mit einem Raumgewicht von 25 kg/m³. Eine Kammerkissen-Auflage gefüllt mit hochwertigen Visco- und Schaumstofflocken sorgt als Polsterabschluss für eine komfortable Anfangsweiche und einen unvergleichlichen Komfort.

WELLENBILDUNG

Es ist eine typische Charaktereigenschaft dieses Modells, Wellen zu bilden. Das liegt an der unterschiedlichen Beschaffenheit der Bezugsmaterialien und der Art und Weise, wie Stoff und Leder auf die Einflüsse des Alltags reagieren. Körperwärme, Gewicht und Feuchtigkeit wirken sich unterschiedlich auf die Materialien aus, deswegen ist die Wellenbildung eine vollkommen natürliche Reaktion leger verarbeiteter Modelle.

VERARBEITUNG VON LEDER UND STOFF

Durch die unterschiedliche Beschaffenheit der Stoffe und Leder ist es möglich, dass die Zier-, Doppel- und Kappnähte verschieden aus- oder sogar entfallen. Dabei ist unter anderem die Stoffbreite ausschlaggebend und kann dafür sorgen, dass vom Teilen der Rückenpartie abgesehen werden kann und eine einfache Naht die Ziernaht ersetzt.

FARBABWEICHUNGEN

Bitte beachten Sie, dass Naturmaterialien wie Leder und Holz in ihrer Struktur und Farbe so individuell sind, wie die Natur selbst. Wir bemühen uns, Ihnen eine möglichst ähnliche Übereinstimmung mit dem Farbmuster zu liefern, bitten aber um Verständnis, dass Lieferungen unterschiedlich ausfallen können und keinen Mangel darstellen.

VORBEHALT

Wir behalten uns vor, Produkte und deren Qualität zu verbessern, wenn es der technische Fortschritt verlangt oder es zum Erhalt der Lieferfähigkeit beiträgt. Dasselbe gilt für die Korrektur von fehlerhaften Angaben.

FSC®

Seit September 2022 sind alle unsere Sofas, Sessel und Betten FSC®-zertifiziert (FSC®-C112933). FSC® steht für „Forest Stewardship Council®“ und ist ein internationales Zertifizierungssystem für nachhaltigere Waldwirtschaft. Produkte, die dieses Label tragen dürfen, wurden ausnahmslos aus nachhaltigem Holz hergestellt.



Informationen Colosseo

Colosseo ist eine gelungene Symbiose aus Ästhetik plus Komfort und prägt so auf besonders edle Art und Weise die Persönlichkeit jedes Wohnzimmers. Unabhängig ob Ihnen der Sinn nach süßem Nichtstun oder nach geselligen Stunden in bester Gesellschaft steht: Dank der praktischen Rückenverstellung passt sich Colosseo im Nu an neue Gegebenheiten an.

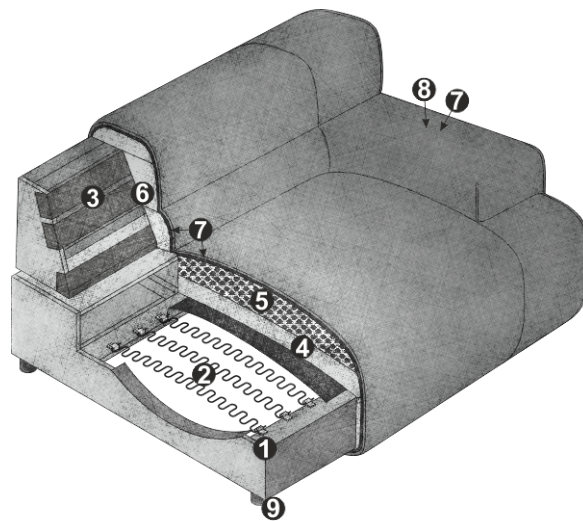

PRODUKTINFORMATIONEN

- 1 Gestell: **Buche-Holzkonstruktion**
- 2 Unterfederung Sitz: **dauerelastische Nosag-Stahlwellenfedern mit Filzabdeckung**
- 3 Unterfederung Rücken: **flexible Polstergurte**
- 4 Polsteraufbau Sitz: **Premium-Komfortschaumstoff (Raumgewicht 30 kg/m³)**
- 5 Polsteraufbau Sitz: **Kammerkissen mit einer Füllung aus Viskose-Schaumstofflocken (70%) und Silikonfasern (30%)**
- 6 Polsteraufbau Rücken: **hochelastischer Kaltschaumstoff (Raumgewicht 25 kg/m³)**
- 7 Polsteraufbau Rücken, Sitz und Armteile: **Silikonisierte Polyesterwatte 300g**
- 8 Polsteraufbau Armteil: **Standard-Komfortschaumstoff (Raumgewicht 25 kg/m³)**
- 9 Fuss: **Kunststofffuss**

GUT ZU WISSEN

Bezug: **Stoff und Leder einfarbig**

Inklusive: **neues easyjack-Verbindersystem für maximale Flexibilität**

Zubehör (optional): **Nierenkissen, Wurfkissen**

Fuss erhältlich in:

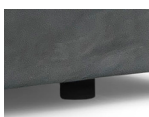

B
schwarz matt

Informationen Zuschnitt Lederkissen

PRODUKTTINFORMATIONEN

Bitte beachten Sie, dass es auf der Rückseite der Lederkissen zusätzliche Nähte zur Verschnittoptimierung hat. Weiters weisen die Lederkissen auf der Rückseite ein „Anti-Slip-Gewebe“ auf, damit die Kissen auf Leder einen besseren Halt haben und die Geräuschbildung minimiert wird.

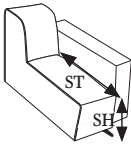

Colosseo

				
	SH	42		
	ST Standard	76		
ST Funktion	59	Element 70 ohne Armteil	Element 70 Armteil links	Element 70 Armteil rechts
Masse (T-links/B/H/T-rechts)		114/72/75/114	114/105/75/114	114/105/75/114
kg/m³/Collis		30/0.49/1	45/0.78/1	45/0.78/1

Standard = ohne Funktion, RVM = Rückenverstellung manuell

Funktionen	Standard inkl. 1 RVM	Standard inkl. 1 RVM	Standard inkl. 1 RVM	
Bestell-Nr.	D081110B	D081111B	D081112B	
Fussfarbe	schwarz	schwarz	schwarz	

Stoffgruppen				
1M				
2M				
4M				
5M				
6M	-	-	-	
7M				
8M				

Ledergruppen				
2L				
4L				
5L				

Fuss erhältlich in:

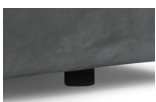

B
schwarz matt

Colosseo

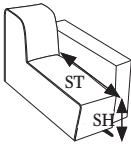
				
	SH	42		
	ST Standard	76		
ST Funktion	59	Element 105 ohne Armteil	Element 105 Armteil links	Element 105 Armteil rechts
Masse (T-links/B/H/T-rechts)		114/107/75/114	114/140/75/114	114/140/75/114
kg/m³/Collis		35/0.72/1	55/1.03/1	55/1.03/1

Standard = ohne Funktion, RVM = Rückenverstellung manuell

Funktionen	Standard inkl. 1 RVM	Standard inkl. 1 RVM	Standard inkl. 1 RVM	
Bestell-Nr.	D081114B	D081115B	D081116B	
Fussfarbe	schwarz	schwarz	schwarz	

Stoffgruppen				
1M				
2M				
4M				
5M				
6M	-	-	-	
7M				
8M				

Ledergruppen				
2L				
4L				
5L				

Fuss erhältlich in:



B
schwarz matt

Colosseo

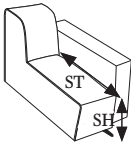
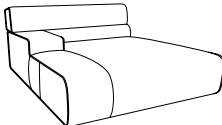
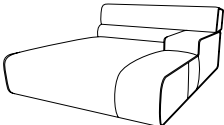
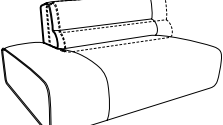
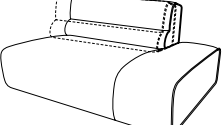
 SH 42 ST Standard 132 ST Funktion 0				
	REC Armteil links	REC Armteil rechts	2HT links	2HT rechts
	Masse (T-links/B/H/T-rechts)	170/140/75/170	170/140/75/170	114/145/75/114
kg/m³/Collis	81/1.83/1	81/1.83/1	53/0.98/1	53/0.98/1

Standard = ohne Funktion, RVM = Rückenverstellung manuell

Funktionen	Standard	Standard	Standard inkl. 1 RVM	Standard inkl. 1 RVM
Bestell-Nr.	D081121B	D081122B	D081522B	D081523B
Fussfarbe	schwarz	schwarz	schwarz	schwarz

Stoffgruppen				
1M				
2M				
4M				
5M				
6M	-	-	-	-
7M				
8M				

Ledergruppen				
2L				
4L				
5L				

Fuss erhältlich in:



B
schwarz matt

Colosseo

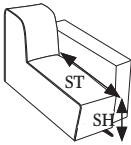
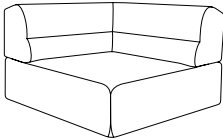
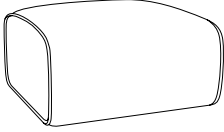
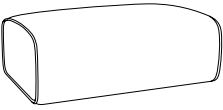
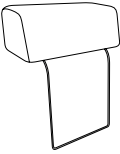
				
SH 42 ST Standard 76 ST Funktion 0	Ecke	Hocker	Megahocker	Kopfstütze
Masse (T-links/B/H/T-rechts)	114/114/75/114	76/72/42/76	76/107/42/76	20/50/17/20
kg/m³/Collis	55/1.16/1	15/0.25/1	20/0.36/1	2/0.02/1

Standard = ohne Funktion

Funktionen	Standard	Standard	Standard	Standard
Bestell-Nr.	D081519B	D081800B	D081810B	D081797
Fussfarbe	schwarz	schwarz	schwarz	

Stoffgruppen				
1M				
2M				
4M				
5M				
6M	-	-	-	-
7M				
8M				

Ledergruppen				
2L				
4L				
5L				

Fuss erhältlich in:

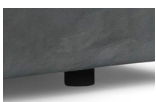

B
schwarz matt

Colosseo

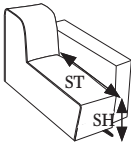
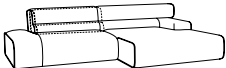
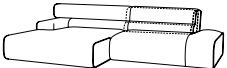
						
	SH	42	2HT links + REC Armteil rechts	REC Armteil links + 2HT rechts		
	ST Standard	76				
ST Funktion	59					
Masse (T-links/B/H/T-rechts)		114/285/75/170	170/285/75/114			
kg/m³/Collis		134/2.81/2	134/2.81/2			

Standard = ohne Funktion, RVM = Rückenverstellung manuell

Funktionen	Standard inkl. 1 RVM	Standard inkl. 1 RVM		
Bestell-Nr.	D081940B	D081941B		
Fussfarbe	schwarz	schwarz		

Stoffgruppen				
1M				
2M				
4M				
5M				
6M	-	-		
7M				
8M				

Ledergruppen				
2L				
4L				
5L				

Fuss erhältlich in:

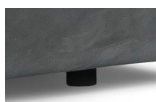

B
schwarz matt

Colosseo

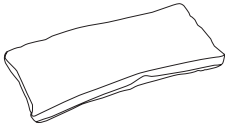
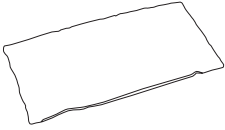
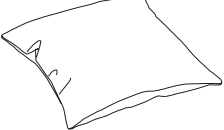
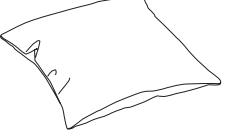
				
	Nierenkissen mit Boden	Nierenkissen ohne Boden	Wurfkissen 55	Wurfkissen 45
Masse (T-links/B/H/T-rechts)	12/67/28/12	12/67/28/12	15/55/55/15	15/45/45/15
kg/m³/Collis	1/0.03/1	1/0.03/1	1/0.05/1	1/0.04/1

Standard = ohne Funktion

Funktionen	Standard	Standard	Standard	Standard
Bestell-Nr.	D016950	D016951	D016925	D016955

Stoffgruppen				
1M				
2M				
4M				
5M				
6M	-	-	-	-
7M				
8M				

Ledergruppen				
2L				
4L				
5L				

Colosseo

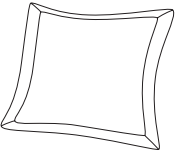
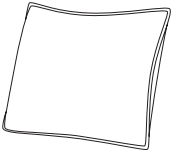
				
	Flutterkissen A mit Fahne	Flutterkissen B		
Masse (T-links/B/H/T-rechts)	14/67/67/14	14/72/72/14		
kg/m³/Collis	1/0.06/1	1/0.07/1		

Standard = ohne Funktion

Funktionen	Standard	Standard		
Bestell-Nr.	D016960	D016961		

Stoffgruppen				
1M				
2M				
4M				
5M				
6M	-	-		
7M				
8M				

Ledergruppen				
2L				
4L				
5L				

Colosseo

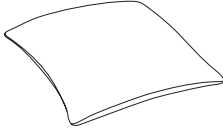
				
	Kissen 65x65cm			
Masse (T-links/B/H/T-rechts)	15/65/65/15			
kg/m³/Collis	1/0.06/1			

Standard = ohne Funktion

Funktionen	Standard			
Bestell-Nr.	D088950			

Stoffgruppen				
1M				
2M				
4M				
5M				
6M	-			
7M				
8M				

Ledergruppen				
2L				
4L				
5L				