

# Möbel LETZ

*Finden und Wohlfühlen*



## Typenplan

Kara-System von Musterring - Schubladen-Kommode olivgrau

### **Wichtiger Hinweis für Sie**

Etwaige Hinweise des Herstellers in dieser Produktinformation, die sich auf die Gewährleistung beziehen, haben für Sie keinerlei Bindungswirkung und können von Ihnen ignoriert werden. Ihre gesetzlichen Gewährleistungsrechte als Verbraucher uns gegenüber, als Ihrem Verkäufer, werden dadurch in keiner Weise berührt oder eingeschränkt. Sie können sich wegen aller Mängel jederzeit an uns wenden. Darüber hinaus gehende Herstellergarantien bleiben natürlich unberührt. Dieser Artikel wird hergestellt von Musterring International Josef Höner GmbH & Co. KG, Hauptstraße 134 - 140, 33378 Rheda-Wiedenbrück, Deutschland

Möbel Letz GmbH  
Am Gewerbepark 11  
06895 Zahna-Elster

Tel.: 035383 - 6018 50

Fax.: 035383 - 6018 17

# Musterring

KARA-SYSTEM



du  
bist  
zuhause

- Produktveränderungen und Qualitätsverbesserungen im Sinne des technischen Fortschrittes oder zum Erhalt der Lieferfähigkeit (Form/Farbe/Funktion usw.) bzw. die Korrektur von irrtümlichen Angaben behalten wir uns vor.
- Planbar mit Planungs-Software *furnplan*.





# Musterring

dein Partner für ein Zuhause,  
das so einzigartig ist wie du selbst

Für alle größeren Programme sind Prospekte erhältlich, für komplexe Programme hält Musterring detaillierte Montageanleitungen bereit. Auch der Blick ins Internet lohnt sich: Unter [www.musterring.com](http://www.musterring.com) findet sich eine Fülle an hilfreichen Informationen.



### Unser Service

Wir wollen, dass dein Zuhause perfekt wird. Deshalb sind wir am Service-telefon und an 550 Standorten weltweit für dich da. Und unser CAD-Planungs-service hilft dir gern bei deiner Wunscheinrichtung.



### Unsere Nachhaltigkeit

Wir übernehmen Verantwortung: für dich, für uns, für unseren Planeten. Deshalb setzen wir auf ressourceneffiziente Produktionsmethoden ohne lange Lieferketten und Lagerhaltung.

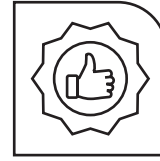

### Unsere Qualität

Wer sich einmal sein Lieblings-Zuhause eingerichtet hat, der möchte es möglichst lang genießen. Hier kommt unsere Leidenschaft für Qualität ins Spiel: Wir prüfen unsere Produkte ausgiebig, bevor wir sie dir anbieten. Das verbrieft wir mit dem Musterring Garantiezertifikat und einer Garantie von 5 Jahren.

Du hast Fragen zur Kollektion oder Qualität?

Du benötigst Stoffmuster oder Info-Materialien?

### Unser Service hilft gerne weiter:

Telefon:  
+49 (0)5242 592260  
E-Mail:  
service@musterring.de

Erreichbar montags bis freitags  
von 08:00–17:00 Uhr



### Deine Individualität

Wir finden, ein Zuhause sollte man ganz nach seinen Vorstellungen gestalten können. Dafür steht dir bei uns eine ganze Welt an Farben, Formen und Materialien zur Verfügung. Werde zum Designer deines eigenen Wohn-Ichs.



### Deine Möbelpflege

Wir möchten, dass Sie lange Freude an Ihren Möbeln haben. Deshalb halten wir unter [www.musterring-care.com](http://www.musterring-care.com) eine große Auswahl an Pflegemitteln bereit – alle dermatologisch getestet und gesundheitlich unbedenklich.

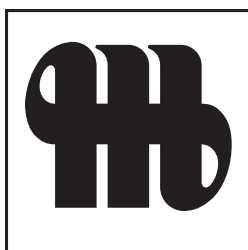

**Musterring**

## Ausführungen

Waagerechter Furnierverlauf der Fronten.

### Fronten und Korpus außen:

#### PG1:

- Kernbuche furniert
- Lack weiß
- Lack wollweiß
- Lack crema
- Lack cashmere
- Lack platingrau
- Lack taupe
- Lack terra

#### PG2:

- Eiche sand furniert
- Nussbaum nova furniert
- Eiche graphit furniert
- Asteiche furniert
- Asteiche Bourbon furniert
- Lack seidengrau
- Lack macchiata
- Lack olivgrau
- Lack brillantgrau
- Lack grau
- Lack cognac
- Lack dark red
- Lack oxidrot
- Lack rosewood
- Lack peach NEU
- Lack piniengrün
- Lack agave
- Lack ocean
- Lack atlantikblau
- Lack schiefergrau
- Lack graphit
- Lack schwarz
- Lack amber
- FEINSCHLIFF Grigio\*\*
- FEINSCHLIFF Bianco\*\*

Wenn Einzeltypen aus einem Farbmix von PG1 und PG2 bestehen, wird der Preis aus PG2 berechnet.

Beispiel: Korpus Lack weiß mit Front in Nussbaum nova.

### Korpus innen:

- Dekor

### Empfohlene Pflegesets ([www.musterring-care.com](http://www.musterring-care.com)):

- Lack/Furnier: 4003 Möbelreiniger ÖKO

### \*\*Akzentausführung FEINSCHLIFF:

Folgende Elemente/Bauteile sind in den Ausführungen Grigio und Bianco möglich, Berechnung in PG2:

- Sockelleisten
- Fronten (Ausnahme: Vitrinentüren und Türen mit Glasausschnitt)
- Regale mit Sichtrücken
- Wangen, Sockelböden, Zwischenbauböden, Abdeckblätter, Rückwand für Regal-/Zwischenbau, Büchertreppe, Schreibplatte/Bücherablage, Schieberegale
- Eckabdeckblatt inkl. Eckleiste
- Wandborde und Wandborde mit Paneelrückwand
- Paneelsystem
- Funktionstische und Funktionstische mit Rahmengestell (Metall)
- Tischplatten der Couchtische mit Kufen, Couchtische und Esstische mit runder Platte
- Tischplatten und Gestelle der Couchtische, Esstische und Schreibtische (LINE, Säulentisch)
- Tischplatten der Schreibtische, Verkettungsplatten, Sichtschutzblende
- Holzblende der TV-Halterung
- abweichende Rückwandfarbe der Vitrinen

### Hochglanz:

- Alle Lackausführungen sind in Hochglanz möglich.
- Korpus und Front (Aufpreise siehe Seite 122, Tabelle C/D)
- Schiebetüren (Aufpreise siehe Seite 122, Tabelle C)
- Abschlussleisten der Wandspiegel (Aufpreis siehe Seite 121, Tabelle F)
- Rückwand des L-Wandbordes (Aufpreis siehe Seite 121, Tabelle E)

- Hinweis zur Hochglanz Berechnung der Vorschläge:
- Hochglanz Front (Front der Korpuselemente)
- Hochglanz Korpus + Front (Korpus + Front der Korpuselemente)
- Weitere Hochglanz-Aufpreise für Wandborde und Wandspiegel werden separat aufgeführt.

### Deepline

- Alle Lack- und Furnierausführungen sind in Deepline möglich (Hochglanz nicht möglich).
- Der Deeplineverlauf ist immer senkrecht.
- Folgende Elemente/Bauteile sind in der Ausführung Deepline möglich: Berechnung siehe Aufpreistabellen Seite 120.
  - Rückwände für Regal-/Zwischenbau
  - TV-Rückwand
  - Vitrinenrückwände
  - Korpusregalrückwände
  - Paneelsystem

## Programmübersicht

■ Vorschläge	Seiten 6 - 27
■ Vorschläge mit Kufen	Seiten 28 - 38
■ Vorschläge mit Sockelgleitern	Seiten 39 - 48
■ Vorschläge mit Sockelgleitern / Kufen	Seite 47
■ Wangensystem	Seiten 49 - 54
■ Zwischenbau-Hängeelemente	Seiten 54 + 55
■ Schieberegale, Schiebetürensysteem, TV Paneel	Seiten 56 - 61
■ Unterteile, TV-Drehpaneel	Seiten 62 - 64
■ Korpuselemente	Seiten 64 - 88
■ Kleiderschränke	Seite 89
■ Hängeelemente	Seiten 89 - 99
■ Wandborde	Seite 100
■ Hängespiegel	Seiten 101
■ Paneelsystem	Seiten 102 + 103
■ Couchtische	Seiten 104 + 105
■ Esstische	Seiten 105 - 107
■ Arbeitsplatz	Seiten 107 - 109
■ Funktionstische	Seite 110
■ Zubehör	Seiten 111 - 116
■ Beleuchtung	Seiten 117 - 119
■ Deepline - Aufpreis Tabellen	Seite 120
■ Hochglanz - Aufpreis Tabellen	Seiten 121 + 122
■ Individualanfertigungen	Seite 123

### Griffe/Push-Platten:

- Griff T1 Edelstahlfarbig (Standard)
  - Griff B6 Chrom glänzend (auf Wunsch)
  - Griff H7 Schwarz matt (auf Wunsch)
  - Griff V3 Weiß matt (auf Wunsch)
  - Griff N6 Wollweiß matt (auf Wunsch)
  - Griff Z9 in allen lieferbaren Lackausführungen (auf Wunsch) gegen Aufpreis möglich (siehe Seite 111)
- Griff in Lackausführung standardmäßig in Frontfarbe.  
Abweichende Farbausführung ggf. bitte angeben!

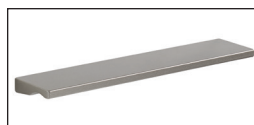

für Schubkästen



für Türen



für Glastüren

### EMISSIONSKLASSE für Möbel

#### Emission class for furniture

Kastenmöbel / cabinet furniture  
 Hersteller-Nr. / manufacturer-no.  
 15015  
 Kollektion / collection / Modell / model  
 Kara-System  
 Prüfnummer / control number  
 201501508



Emissionsklasse für Möbel nach der RAL-Registrierung RAL-RG 437 der Deutschen Gütegemeinschaft Möbel • Emission class for furniture according to RAL-RG 437 • [www.emissionslabel.de](http://www.emissionslabel.de)

### EMISSIONSKLASSE für Möbel

#### Emission class for furniture

Tische / tables  
 Hersteller-Nr. / manufacturer-no.  
 15015  
 Kollektion / collection / Modell / model  
 Kara-System  
 Prüfnummer / control number  
 301501504



Emissionsklasse für Möbel nach der RAL-Registrierung RAL-RG 437 der Deutschen Gütegemeinschaft Möbel • Emission class for furniture according to RAL-RG 437 • [www.emissionslabel.de](http://www.emissionslabel.de)

## Vitrinen:

- Türen mit Klarglasfüllung.
- Vitrinenrückwände standardmäßig in Korpusfarbe lackiert oder waagrecht furniert.
- Vitrinenrückwände in abweichender Ausführung (PG1 oder PG2) lackiert oder waagrecht furniert gegen Aufpreis möglich (siehe Seite 114).
- Standard Vitrineneinlegeböden aus Klarglas.  
Auf Wunsch Vitrineneinlegeböden in Holz (ohne Aufpreis, Holzeinlegeböden können nicht verstellt werden).

## Aufsatzelemente:

Alle Korpuselemente preisgleich auch als Aufsatzelemente möglich, Höhe minus 4,5 cm, Best.-Nr. mit A ergänzen z. B. 60067/A.

## Wangenelemente:

39,6 cm tiefe Korpuselemente können auch zwischen zwei 36,0 cm tiefen Wangen als Wangenelement (T 36,0 cm) eingesetzt werden. Tiefenkürzung auf Wangentiefe ohne Aufpreis. Elemente außen nur mit Kaschierung lieferbar. Best.-Nr. mit W ergänzen z. B. 60199L/W.  
Bei 45,6 cm tiefen Wangen werden die Korpuselemente in der Tiefe 39,6 cm vorne bündig gesetzt (Abdeckblattvertiefung gegen Aufpreis möglich, Artikel 90285 siehe Seite 123)

## Abdeckblätter:

- Durchgehende Abdeckblätter und Sockelleisten werden bis zu einer Länge von 270,0 cm kommissionsorientiert geliefert (gilt nicht für Zwischenbauhängeelemente).
- Auf Wunsch auch getrennte Abdeckblätter möglich.
- Abdeckblatt Stärke 1,6 cm, mit gerader Kante.

## Abdeckblätter mit Kabeldurchlass

Bei Abdeckblättern mit standardmäßig eingebautem Kabeldurchlass ist dieser mittig positioniert. Sollten Sie keinen Kabeldurchlass wünschen, bitten wir Sie uns dies unter Angabe der Bestellnummer „92396 - Ohne vormontierten Kabeldurchlass“ mitzuteilen.

## Kufen:

- bei 6 Raster Korpuselementen nicht möglich
- Kufen lassen sich bei allen Standelementen (gegen Aufpreis) optional einsetzen
- bei Einsatz der Kufen wird die Sockelleiste gegen einen durchgehenden Unterboden getauscht
- Verstellbarkeit der Kufen: 0-15 mm
- Edelstahlfarbig (Standard)
- Chrom glänzend (auf Wunsch, ohne Aufpreis)
- Schwarz matt (auf Wunsch, ohne Aufpreis)
- Weiß matt (auf Wunsch, ohne Aufpreis)
- Wollweiß matt (auf Wunsch, ohne Aufpreis)
- Kufen in allen lieferbaren Lackausführungen (auf Wunsch) gegen Aufpreis möglich (siehe Seite 111)  
Kufen in Lackausführung standardmäßig in Frontfarbe. Abweichende Farbausführung ggf. bitte angeben!
- Kufen können nicht nachgerüstet werden.



## Sockelgleiter

- Sockelgleiter lassen sich bei allen Standelementen (gegen Aufpreis) optional einsetzen.
- Berechnung je Tiefe in PG1/PG2 (Artikel siehe Seite 111).
- Bei Einsatz der Sockelgleiter wird die Sockelleiste gegen einen durchgehenden Unterboden getauscht.
- Verstellbarkeit der Sockelgleiter: 0-12 mm.

## Verschiedene Beleuchtungsarten:

- Elektro-Installationen VDE-geprüft.
- LED-Einbaustrahler.
- LED-Glaskantenbeleuchtung (Line oder Point).
- LED-Glasbodenbeleuchtung (Indirekt).
- Glasboden mit Beleuchtung höhenverstellbar und herausnehmbar.
- Indirekte LED-Korpusbeleuchtung.
- LED-Holzbodenbeleuchtung - Böden nicht höhenverstellbar.
- LED-Gerätenischenbeleuchtung.
- LED-Hängeelementbeleuchtung.
- Notwendige Vorschaltgeräte Zuleitungen und Fußschalter in den Setpreisen enthalten.
- Alle Leuchten werden mit einem Leuchtmittel der Energieklasse E-F (neue Verordnung/ehemals Klasse A - A+++ ) geliefert.
- Funkfernbedienung für Beleuchtung.
- Bei Bestellung von mehreren Beleuchtungssets behalten wir uns vor, dass die Trafoanzahl sinnvoll optimiert wird. Getrennte Schaltkreise bitte angeben.



## Planbar mit CAD-Planungs-Software furnplan Informationen beim Musterring Planungsservice

- Korpusssystem in 9 verschiedenen Höhen und bis Höhe 4,5 R in zwei Tiefen.
- Solitärmöbel.
- PSI - Perfect Sound Inside (siehe Zusatzliste „Zubehör im Detail“)
- Hängespiegel eckig in 2 Höhen und 14 Breiten mit Abschlussleisten oder randlos, Hängespiegel rund in 3 Größen randlos.
- Sockelstellschrauben zum Ausrichten von Korpuselementen.
- Alle Beschläge sind aus Metall, extrem stabil und hoch belastbar.
- Rückwand Hartfaser, Stärke 4 mm.
- Schranktüren 110°-Öffnungswinkel.
- Scharniere mit integrierter Höhenverstellung.
- Dichtungsbürste bei Doppeltüren.
- Gedämpfter Frontanschlag.
- Alle Schubkästen/Auszüge auf Unterboden-Metallführungen - mit Selbsteinzug und Softabstoppung.
- Alle Schubkästen/Auszüge Breite 105,0 cm bis 135,0 cm mit herausnehmbarem Trennsteg.
- Alle durchgehenden Schubkästen/Auszügen Breite 105,0 cm bis 135,0 cm werden standardmäßig mit Vollauszug ausgestattet.
- Einlegeboden 5-fach verstellbar, 19 mm stark und auf Metallbodenträgern.
- Komplett zerlegbare Korpuselemente.
- Schiebetürensystem.
- Wangensystem bis 427,7 cm und in drei Tiefen.
- Ecklösungen möglich.
- Fertigung von Wangen als Raumteiler, Aufsatzwange oder Hänge-wange gegen Aufpreis.
- Zwischenbauböden mit nicht sichtbaren Schiebebeschlägen.
- Wangenzwischenbauböden ab B 100,0 cm aus Tischlerplatte.
- Kabelkanal mit Dichtungsbürste.

## Belastbarkeit:

- Holzeinlegeboden / Zwischenbauboden - pro Boden 12 kg.
- Glaseinlegeboden - pro Boden 12 kg.
- Stahleinlegeboden - pro Boden 25 kg.  
(empfohlen bei voller Ordnerbelastung)
- Schubkasten - pro Schub 15 kg.
- Hängeelement - pro Element 30 kg.
- Wandbord - 0,75 kg je 10 cm.
- TV-Halterung - 35 kg.
- Komfort Tablarauszug - 25 kg.
- Garderobenstange - pro Paneel Breite 60/75 cm 15 kg
- Garderobenstange - pro Paneel Breite 120 cm 20 kg

## Wichtige Planungshinweise:

- Klären Sie bauwerkbedingte Gegebenheiten, Hemmnisse, Maße und Belastungswerte bei der Bedarfsermittlung, damit eine mangelfreie Vertragserfüllung gewährleistet ist.
- Bei nahezu allen Vorschlägen, freien Planungen und Korpuselementen ab 1 Raster ist eine Wandbefestigung erforderlich. Beachten Sie bei Planungen mit Wandmontageelementen die max. Belastungswerte und die Wandbeschaffenheit.
- Klären Sie elektrische Vorleistungen für Anschluss- und Gerätetechnik (frei hängende Beleuchtungssysteme erfordern Kabelkanallösungen auf oder unter Putz).
- **Die warentypischen Produkteigenschaften, Garantiebestimmungen, Sicherheits-, Gebrauchs- und Pflegeanweisungen, sowie wichtige Hinweise zum Schutz Ihrer Fußböden entnehmen Sie bitte dem Musterring Möbel-Güte Pass ([www.musterring.de](http://www.musterring.de)). Für nutzungsbedingte Eindrücke oder Abriebspuren auf empfindlichen Böden wird keine Haftung übernommen.**
- Bei frei geplanten Zusammenstellungen ist eine Stellskizze unbedingt erforderlich.



## 5 Jahre Garantie

Musterring Produkte werden durch regelmäßige Stichproben geprüft, um beste Qualität zu gewährleisten. Für dieses Produkt werden nur ausgesuchte Materialien verwendet, z. B. Spanplatten der Güteklasse E1.



## Der Umwelt zuliebe

Holz ist für viele Bereiche ein wichtiger und nachwachsender Rohstoff. Wir achten deshalb besonders darauf, dass Hölzer aus nachhaltigem Anbau verwendet werden und Verarbeitungsmethoden die Umwelt nicht unnötig belasten.



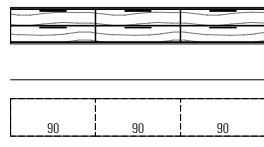
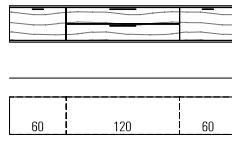
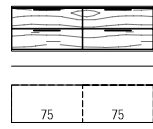
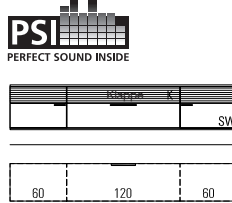

## Vorschläge

(preisgleich auch spiegelbildlich möglich = Best.-Nr. mit **G** ergänzen z. B. **61548/G**)

	Best.-Nr. / Maße Beschreibung	
	<p><b>57023</b> B 180,0 (90/90), T 39,6 cm  <b>57024</b> B 270,0 (90/90/90), T 39,6 cm (Abb.)  <b>57025</b> B 180,0 (90/90), T 49,2 cm  <b>57026</b> B 270,0 (90/90/90), T 49,2 cm</p> <p><b>Hängesideboard 1 R</b>            4/6 Schubkästen            H 38,4 cm</p> <p>Schubkasteneinteilung siehe Seite 115.</p>	
	<p><b>57036</b> B 180,0 (60/60/60), T 39,6 cm  <b>57037</b> B 195,0 (60/75/60), T 39,6 cm  <b>57038</b> B 210,0 (60/90/60), T 39,6 cm  <b>57039</b> B 225,0 (60/105/60), T 39,6 cm  <b>57040</b> B 240,0 (60/120/60), T 39,6 cm (Abb.)  <b>57041</b> B 255,0 (60/135/60), T 39,6 cm  <b>57042</b> B 180,0 (60/60/60), T 49,2 cm  <b>57043</b> B 195,0 (60/75/60), T 49,2 cm  <b>57044</b> B 210,0 (60/90/60), T 49,2 cm  <b>57045</b> B 225,0 (60/105/60), T 49,2 cm  <b>57046</b> B 240,0 (60/120/60), T 49,2 cm  <b>57047</b> B 255,0 (60/135/60), T 49,2 cm</p> <p><b>Hängesideboard 1 R</b>            2 Auszüge 1 R, 2 Schubkästen            H 38,4 cm</p> <p>Innenschubkasten hinter Auszügen 1 R siehe Seite 113.            Schubkasteneinteilung siehe Seite 115.</p>	
	<p><b>57068</b> B 120,0 (60/60), T 39,6 cm  <b>57069</b> B 150,0 (75/75), T 39,6 cm (Abb.)  <b>57070</b> B 180,0 (90/90), T 39,6 cm  <b>57071</b> B 120,0 (60/60), T 49,2 cm  <b>57072</b> B 150,0 (75/75), T 49,2 cm  <b>57073</b> B 180,0 (90/90), T 49,2 cm</p> <p><b>Hängesideboard 1,25 R</b>            4 Auszüge 0,625 R            H 47,2 cm</p> <p>Schubkasteneinteilung siehe Seite 115.</p>	
	<p><b>57196</b> B 225,0 (60/105/60), T 39,6 cm  <b>57195</b> B 240,0 (60/120/60), T 39,6 cm (Abb.)  <b>57197</b> B 255,0 (60/135/60), T 39,6 cm  <b>57198</b> B 225,0 (60/105/60), T 49,2 cm  <b>57102</b> B 240,0 (60/120/60), T 49,2 cm  <b>57199</b> B 255,0 (60/135/60), T 49,2 cm</p> <p><b>Hängesideboard 1,25 R</b>            1 Tür inkl. Akustikblende            1 Tür inkl. Akustikblende und akustikwirksamer Innenausstattung,            1 Auszug 0,75 R,            1 Soundbarfach mit Akustikblende inkl. Push to open und akustikwirksamer Innenausstattung            H 47,2 cm</p> <p>CD/DVD-Einteilung siehe Seite 113.</p>	

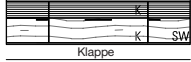
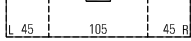
## Vorschläge

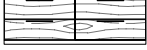
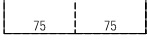
(preisgleich auch spiegelbildlich möglich = Best.-Nr. mit **G** ergänzen z. B. **61548/G**)

	Best.-Nr. / Maße Beschreibung		
  	<p><b>57109</b> B 195,0 (45/105/45), T 39,6 cm (Abb.)  <b>57110</b> B 210,0 (45/120/45), T 39,6 cm  <b>57111</b> B 225,0 (45/135/45), T 39,6 cm</p> <p><b>57077</b> B 195,0 (45/105/45), T 49,2 cm  <b>57078</b> B 210,0 (45/120/45), T 49,2 cm  <b>57079</b> B 225,0 (45/135/45), T 49,2 cm</p> <p><b>Hängesideboard 1,25 R</b>            1 Tür inkl. Akustikblende,            1 Tür inkl. Akustikblende und akustikwirksamer Innenausstattung,            1 Klappe 0,75 R,            1 Soundbarfach mit Akustikblende inkl. Push to open und akustikwirksamer Innenausstattung            H 47,2 cm</p>		
 	<p><b>57112</b> B 240,0 (60/60/60/60), T 39,6 cm  <b>57113</b> B 255,0 (60/60/75/60), T 39,6 cm (Abb.)  <b>57114</b> B 270,0 (60/60/90/60), T 39,6 cm</p> <p><b>57074</b> B 240,0 (60/60/60/60), T 49,2 cm  <b>57075</b> B 255,0 (60/60/75/60), T 49,2 cm  <b>57076</b> B 270,0 (60/60/90/60), T 49,2 cm</p> <p><b>Hängesideboard 1,25 R</b>            3 Türen,            1 Auszug 0,625 R,            1 Gerätenische mit Klappe 0,625 R            H 47,2 cm</p> <p>CD/DVD-Einteilung siehe Seite 113.</p>		
 	<p><b>57080</b> B 120,0 (60/60), T 39,6 cm  <b>57081</b> B 150,0 (75/75), T 39,6 cm (Abb.)  <b>57082</b> B 180,0 (90/90), T 39,6 cm</p> <p><b>57083</b> B 120,0 (60/60), T 49,2 cm  <b>57084</b> B 150,0 (75/75), T 49,2 cm  <b>57085</b> B 180,0 (90/90), T 49,2 cm</p> <p><b>Sideboard 1,25 R</b>            4 Auszüge 0,625 R            H 50,1 cm</p> <p>Schubkasteneinteilung siehe Seite 115.</p>		
 	<p><b>57115</b> B 180,0 (60/60/60), T 39,6 cm  <b>57116</b> B 195,0 (60/75/60), T 39,6 cm (Abb.)  <b>57117</b> B 210,0 (60/90/60), T 39,6 cm  <b>57118</b> B 225,0 (60/105/60), T 39,6 cm  <b>57119</b> B 240,0 (60/120/60), T 39,6 cm</p> <p><b>57086</b> B 180,0 (60/60/60), T 49,2 cm  <b>57087</b> B 195,0 (60/75/60), T 49,2 cm  <b>57088</b> B 210,0 (60/90/60), T 49,2 cm  <b>57089</b> B 225,0 (60/105/60), T 49,2 cm  <b>57090</b> B 240,0 (60/120/60), T 49,2 cm</p> <p><b>Sideboard 1,25 R</b>            2 Türen,            1 Klappe,            1 Auszug 0,75 R            H 50,1 cm</p> <p><b>1 x 90135</b> Infrarot Repeater            CD/DVD-Einteilung siehe Seite 113.</p>		



## Vorschläge

(preisgleich auch spiegelbildlich möglich = Best.-Nr. mit **G** ergänzen z. B. **61548/G**)

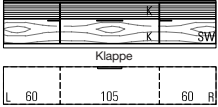
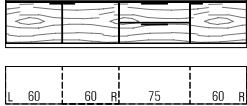
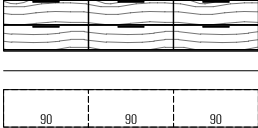
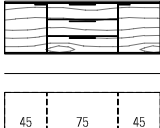
	Best.-Nr. / Maße Beschreibung	
 	<p><b>57120</b> B 225,0 (60/105/60), T 39,6 cm (Abb.)  <b>57121</b> B 240,0 (60/120/60), T 39,6 cm  <b>57122</b> B 255,0 (60/135/60), T 39,6 cm</p> <p><b>57097</b> B 225,0 (60/105/60), T 49,2 cm  <b>57098</b> B 240,0 (60/120/60), T 49,2 cm  <b>57099</b> B 255,0 (60/135/60), T 49,2 cm</p> <p><b>Sideboard 1,25 R</b>            1 Tür inkl. Akustikblende,            1 Tür inkl. Akustikblende und akustikwirksamer Innenausstattung,            1 Klappe 0,75 R,            1 Soundbarfach mit Akustikblende inkl. Push to open und akustikwirksamer Innenausstattung            H 50,1 cm</p> <p><b>1 x 92134</b> Infrarot Repeater (1 Empfänger / 2 Sender)</p>	
	<p><b>57091</b> B 240,0 (60/60/60/60), T 39,6 cm  <b>57092</b> B 255,0 (60/60/75//60), T 39,6 cm (Abb.)  <b>57093</b> B 270,0 (60/60/90/60), T 39,6 cm</p> <p><b>57094</b> B 240,0 (60/60/60/60), T 49,2 cm  <b>57095</b> B 255,0 (60/60/75/60), T 49,2 cm  <b>57096</b> B 270,0 (60/60/90/60), T 49,2 cm</p> <p><b>Sideboard 1,25 R</b>            3 Türen,            2 Auszüge 0,625 R            H 50,1 cm</p> <p>Schubkasteneinteilung siehe Seite 115.</p>	
	<p><b>57027</b> B 180,0 (90/90), T 39,6 cm  <b>57028</b> B 270,0 (90/90/90), T 39,6 cm (Abb.)</p> <p><b>57029</b> B 180,0 (90/90), T 49,2 cm  <b>57030</b> B 270,0 (90/90/90), T 49,2 cm</p> <p><b>Hängesideboard 1,5 R</b>            4/6 Auszüge 0,75 R            H 56,0 cm</p> <p>Schubkasteneinteilung siehe Seite 115.</p>	
	<p><b>61549</b> B 150,0 (45/60/45), T 39,6 cm  <b>61550</b> B 165,0 (45/75/45), T 39,6 cm (Abb.)  <b>61551</b> B 180,0 (45/90/45), T 39,6 cm  <b>61552</b> B 210,0 (45/120/45), T 39,6 cm</p> <p><b>61729</b> B 150,0 (45/60/45), T 49,2 cm  <b>61730</b> B 165,0 (45/75/45), T 49,2 cm  <b>61731</b> B 180,0 (45/90/45), T 49,2 cm  <b>61732</b> B 210,0 (45/120/45), T 49,2 cm</p> <p><b>Hängesideboard 1,5 R</b>            2 Türen,            2 Einlegeböden,            3 Schubkästen            H 56,0 cm</p> <p>Schubkasteneinteilung siehe Seite 115.            LED-Hängeelementbeleuchtung siehe Seite 117.</p>	

## Vorschläge

(preisgleich auch spiegelbildlich möglich = Best.-Nr. mit **G** ergänzen z. B. **61548/G**)

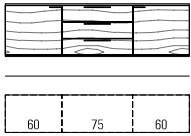
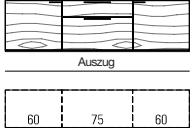
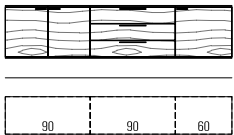
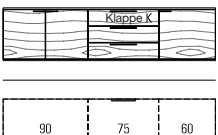
	Best.-Nr. / Maße Beschreibung		
	<p> <b>61553</b> B 180,0 (60/60/60), T 39,6 cm  <b>61554</b> B 195,0 (60/75/60), T 39,6 cm (Abb.)  <b>61555</b> B 210,0 (60/90/60), T 39,6 cm  <b>61556</b> B 240,0 (60/120/60), T 39,6 cm    <b>61733</b> B 180,0 (60/60/60), T 49,2 cm  <b>61734</b> B 195,0 (60/75/60), T 49,2 cm  <b>61735</b> B 210,0 (60/90/60), T 49,2 cm  <b>61736</b> B 240,0 (60/120/60), T 49,2 cm    <b>Hängesideboard 1,5 R</b>                      2 Türen,                      2 Einlegeböden,                      3 Schubkästen                      H 56,0 cm                        Schubkasteneinteilung siehe Seite 115.                      LED-Hängeelementbeleuchtung siehe Seite 117.                 </p>		
	<p> <b>61561</b> B 180,0 (60/60/60), T 39,6 cm  <b>61562</b> B 195,0 (60/75/60), T 39,6 cm (Abb.)  <b>61563</b> B 210,0 (60/90/60), T 39,6 cm  <b>61564</b> B 240,0 (60/120/60), T 39,6 cm    <b>61741</b> B 180,0 (60/60/60), T 49,2 cm  <b>61742</b> B 195,0 (60/75/60), T 49,2 cm  <b>61743</b> B 210,0 (60/90/60), T 49,2 cm  <b>61744</b> B 240,0 (60/120/60), T 49,2 cm    <b>Hängesideboard 1,5 R</b>                      2 Türen, 2 Einlegeböden, 1 Schubkasten, 1 Auszug 1 R                      H 56,0 cm                        Schubkasteneinteilung siehe Seite 115.                      LED-Hängeelementbeleuchtung siehe Seite 117.                 </p>		
	<p> <b>61565</b> B 210,0 (90/60/60), T 39,6 cm  <b>61566</b> B 225,0 (90/75/60), T 39,6 cm  <b>61520</b> B 240,0 (90/90/60), T 39,6 cm (Abb.)    <b>61745</b> B 210,0 (90/60/60), T 49,2 cm  <b>61747</b> B 225,0 (90/75/60), T 49,2 cm  <b>61746</b> B 240,0 (90/90/60), T 49,2 cm    <b>Hängesideboard 1,5 R</b>                      3 Türen, 3 Einlegeböden, 3 Schubkästen                      H 56,0 cm                        Schubkasteneinteilung siehe Seite 115.                      LED-Hängeelementbeleuchtung siehe Seite 117.                 </p>		
	<p> <b>57123</b> B 210,0 (90/60/60), T 39,6 cm  <b>57124</b> B 225,0 (90/75/60), T 39,6 cm (Abb.)  <b>57125</b> B 240,0 (90/90/60), T 39,6 cm    <b>61879</b> B 210,0 (90/60/60), T 49,2 cm  <b>61880</b> B 225,0 (90/75/60), T 49,2 cm  <b>61881</b> B 240,0 (90/90/60), T 49,2 cm    <b>Hängesideboard 1,5 R</b>                      3 Türen, 2 Einlegeböden, 1 Gerätenische mit Klappe,                      2 Schubkästen                      H 56,0 cm    <b>1 x 90135</b> Infrarot Repeater                 </p>		

## Vorschläge

(preisgleich auch spiegelbildlich möglich = Best.-Nr. mit **G** ergänzen z. B. **61548/G**)

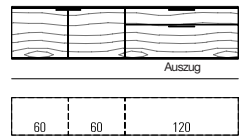
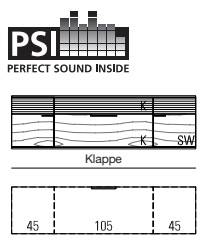
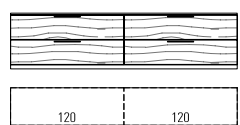
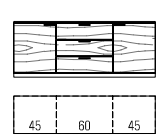
	Best.-Nr. / Maße Beschreibung	
	<p><b>61548</b> B 180,0 (45/45/90), T 39,6 cm  <b>61531</b> B 240,0 (60/60/120), T 39,6 cm (Abb.)</p> <p><b>61726</b> B 180,0 (45/45/90), T 49,2 cm  <b>61727</b> B 240,0 (60/60/120), T 49,2 cm</p> <p><b>Hängesideboard 1,5 R</b>                  2 Türen, 2 Einlegeböden, 1 Schubkasten, 1 Auszug 1 R                  H 56,0 cm</p> <p>Schubkasteneinteilung siehe Seite 115.                  LED-Hängeelementbeleuchtung siehe Seite 117.</p>	
	<p><b>61938</b> B 195,0 (45/105/45), T 49,2 cm (Abb.)  <b>61939</b> B 210,0 (45/120/45), T 49,2 cm  <b>61940</b> B 225,0 (45/135/45), T 49,2 cm</p> <p><b>Hängesideboard 1,5 R</b>                  1 Tür inkl. Akustikblende, 1 Einlegeboden,                  1 Tür inkl. Akustikblende und akustikwirksamer Innenausstattung,                  1 Klappe 1 R,                  1 Soundbarfach mit Akustikblende inkl. Push to open und                  akustikwirksamer Innenausstattung                  H 56,0 cm</p>	
	<p><b>57001</b> B 150,0 (75/75), T 39,6 cm  <b>57002</b> B 180,0 (90/90), T 39,6 cm  <b>61995</b> B 210,0 (105/105), T 39,6 cm  <b>61996</b> B 240,0 (120/120), T 39,6 cm (Abb.)  <b>61997</b> B 270,0 (135/135), T 39,6 cm</p> <p><b>57003</b> B 150,0 (75/75), T 49,2 cm  <b>57004</b> B 180,0 (90/90), T 49,2 cm  <b>61998</b> B 210,0 (105/105), T 49,2 cm  <b>61999</b> B 240,0 (120/120), T 49,2 cm  <b>61000</b> B 270,0 (135/135), T 49,2 cm</p> <p><b>Sideboard 1,5 R</b>                  4 Auszüge 0,75 R                  H 58,9 cm</p> <p>Schubkasteneinteilung siehe Seite 115.</p>	
	<p><b>61882</b> B 135,0 (45/45/45), T 39,6 cm  <b>61883</b> B 150,0 (45/60/45), T 39,6 cm (Abb.)  <b>61884</b> B 165,0 (45/75/45), T 39,6 cm  <b>61885</b> B 180,0 (45/90/45), T 39,6 cm  <b>61886</b> B 195,0 (45/105/45), T 39,6 cm  <b>61887</b> B 210,0 (45/120/45), T 39,6 cm  <b>61888</b> B 225,0 (45/135/45), T 39,6 cm</p> <p><b>61889</b> B 135,0 (45/45/45), T 49,2 cm  <b>61890</b> B 150,0 (45/60/45), T 49,2 cm  <b>61891</b> B 165,0 (45/75/45), T 49,2 cm  <b>61892</b> B 180,0 (45/90/45), T 49,2 cm  <b>61893</b> B 195,0 (45/105/45), T 49,2 cm  <b>61894</b> B 210,0 (45/120/45), T 49,2 cm  <b>61895</b> B 225,0 (45/135/45), T 49,2 cm</p> <p><b>Sideboard 1,5 R</b>                  2 Türen, 2 Einlegeböden, 3 Schubkästen                  H 58,9 cm</p> <p>Schubkasteneinteilung siehe Seite 115.</p>	

## Vorschläge

(preisgleich auch spiegelbildlich möglich = Best.-Nr. mit **G** ergänzen z. B. **61548/G**)

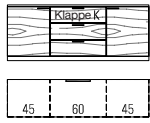
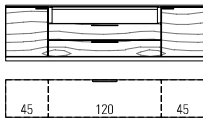
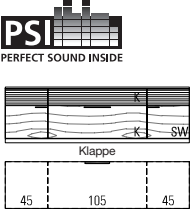
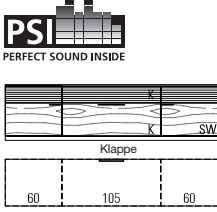
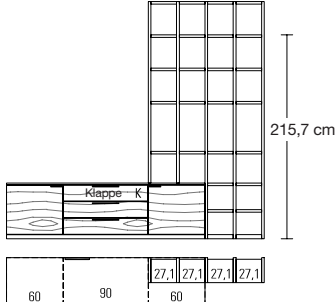
	Best.-Nr. / Maße Beschreibung	
	<p><b>57229</b> B 150,0 (45/60/45), T 39,6 cm (Abb.)  <b>57230</b> B 165,0 (45/75/45), T 39,6 cm  <b>57231</b> B 180,0 (45/90/45), T 39,6 cm  <b>57232</b> B 195,0 (45/105/45), T 39,6 cm  <b>57233</b> B 210,0 (45/120/45), T 39,6 cm  <b>57234</b> B 225,0 (45/135/45), T 39,6 cm</p> <p><b>57235</b> B 150,0 (45/60/45), T 49,2 cm  <b>57236</b> B 165,0 (45/75/45), T 49,2 cm  <b>57237</b> B 180,0 (45/90/45), T 49,2 cm  <b>57238</b> B 195,0 (45/105/45), T 49,2 cm  <b>57239</b> B 210,0 (45/120/45), T 49,2 cm  <b>57240</b> B 225,0 (45/135/45), T 49,2 cm</p> <p><b>Sideboard 1,5 R</b>                  2 Türen, 2 Einlegeböden, 1 Gerätenische mit Klappe, 2 Schubkästen                  H 58,9 cm</p> <p><b>1 x 90135</b> Infrarot Repeater</p>	
	<p><b>57200</b> B 150,0 (45/60/45), T 39,6 cm  <b>57201</b> B 165,0 (45/75/45), T 39,6 cm  <b>57202</b> B 180,0 (45/90/45), T 39,6 cm  <b>57203</b> B 210,0 (45/120/45), T 39,6 cm (Abb.)</p> <p><b>61604</b> B 150,0 (45/60/45), T 49,2 cm  <b>61605</b> B 165,0 (45/75/45), T 49,2 cm  <b>61606</b> B 180,0 (45/90/45), T 49,2 cm  <b>61607</b> B 210,0 (45/120/45), T 49,2 cm</p> <p><b>Sideboard 1,5 R</b>                  2 Türen, 2 Einlegeböden, 1 Gerätenische                  (lichte Nischenmaße: H 15,0 cm, T 42,7 cm), 2 Schubkästen                  H 58,9 cm</p> <p>Innenschubkasten siehe Seite 113.                  Schubkasteneinteilung siehe Seite 115.</p>	
	<p><b>61932</b> B 195,0 (45/105/45), T 49,2 cm (Abb.)  <b>61933</b> B 210,0 (45/120/45), T 49,2 cm  <b>61934</b> B 225,0 (45/135/45), T 49,2 cm</p> <p><b>Sideboard 1,5 R</b>                  1 Tür inkl. Akustikblende, 1 Einlegeboden,                  1 Tür inkl. Akustikblende und akustikwirksamer Innenausstattung,                  1 Klappe 1 R,                  1 Soundbarfach mit Akustikblende inkl. Push to open und                  akustikwirksamer Innenausstattung                  H 58,9 cm</p> <p><b>1 x 92134</b> Infrarot Repeater (1 Empfänger / 2 Sender)</p>	
	<p><b>61935</b> B 225,0 (60/105/60), T 49,2 cm (Abb.)  <b>61936</b> B 240,0 (60/120/60), T 49,2 cm  <b>61937</b> B 255,0 (60/135/60), T 49,2 cm</p> <p><b>Sideboard 1,5 R</b>                  1 Tür inkl. Akustikblende, 1 Einlegeboden,                  1 Tür inkl. Akustikblende und akustikwirksamer Innenausstattung,                  1 Klappe 1 R,                  1 Soundbarfach mit Akustikblende inkl. Push to open und                  akustikwirksamer Innenausstattung                  H 58,9 cm</p> <p><b>1 x 92134</b> Infrarot Repeater (1 Empfänger / 2 Sender)</p>	
	<p><b>57227</b> Sideboardkombination 1,5 R mit Regal H 215,7 cm 6 R  <b>57133</b> Aufsatzregal H 215,7 cm</p> <p><b>57228</b> Sideboardkombination 1,5 R mit Regal H 250,9 cm 7 R (Abb.)  <b>57134</b> Aufsatzregal H 250,9 cm</p> <p><b>Sideboardkombination mit Regal</b>                  2 Türen, 2 Einlegeböden, 1 Gerätenische mit Klappe,                  2 Schubkästen, 1 Aufsatzregal                  B 272,9, T 49,2 cm</p> <p><b>1 x 90135</b> Infrarot Repeater  <b>1 x 91342</b> Hochgl. Front  <b>1 x 91902</b> Hochgl. Korpus + Front</p>	

## Vorschläge

(preisgleich auch spiegelbildlich möglich = Best.-Nr. mit **G** ergänzen z. B. **61548/G**)

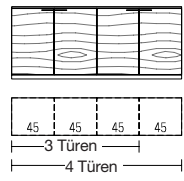
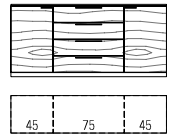
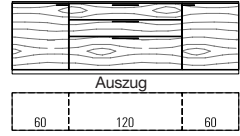
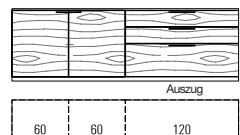
	Best.-Nr. / Maße Beschreibung	
 <p>3 Türen: 3. Tür mit Anschlag rechts</p>	<p><b>61608</b> B 135,0 (45/45/45), T 39,6 cm, 3 Türen  <b>61609</b> B 180,0 (60/60/60), T 39,6 cm, 3 Türen  <b>61612</b> B 180,0 (45/45/45/45), T 39,6 cm, 4 Türen (Abb.)  <b>61613</b> B 240,0 (60/60/60/60), T 39,6 cm, 4 Türen</p> <p><b>61610</b> B 135,0 (45/45/45), T 49,2 cm, 3 Türen  <b>61611</b> B 180,0 (60/60/60), T 49,2 cm, 3 Türen  <b>61614</b> B 180,0 (45/45/45/45), T 49,2 cm, 4 Türen  <b>61508</b> B 240,0 (60/60/60/60), T 49,2 cm, 4 Türen</p> <p><b>Sideboard 2 R</b>            3/4 Türen,            3/4 Einlegeböden            H 76,5 cm</p> <p>Innenschubkasten siehe Seite 113.</p>	
	<p><b>61622</b> B 150,0 (45/60/45), T 39,6 cm  <b>61623</b> B 165,0 (45/75/45), T 39,6 cm (Abb.)  <b>61624</b> B 180,0 (45/90/45), T 39,6 cm  <b>61625</b> B 210,0 (45/120/45), T 39,6 cm</p> <p><b>61626</b> B 150,0 (45/60/45), T 49,2 cm  <b>61627</b> B 165,0 (45/75/45), T 49,2 cm  <b>61628</b> B 180,0 (45/90/45), T 49,2 cm  <b>61629</b> B 210,0 (45/120/45), T 49,2 cm</p> <p><b>Sideboard 2 R</b>            2 Türen,            2 Einlegeböden,            4 Schubkästen            H 76,5 cm</p> <p>Innenschubkasten siehe Seite 113.            Schubkasteneinteilung siehe Seite 115.</p>	
	<p><b>61615</b> B 180,0 (60/60/60), T 39,6 cm  <b>61616</b> B 195,0 (60/75/60), T 39,6 cm  <b>61617</b> B 210,0 (60/90/60), T 39,6 cm  <b>61618</b> B 240,0 (60/120/60), T 39,6 cm (Abb.)</p> <p><b>61619</b> B 180,0 (60/60/60), T 49,2 cm  <b>61620</b> B 195,0 (60/75/60), T 49,2 cm  <b>61515</b> B 210,0 (60/90/60), T 49,2 cm  <b>61621</b> B 240,0 (60/120/60), T 49,2 cm</p> <p><b>Sideboard 2 R</b>            2 Türen,            2 Einlegeböden,            2 Schubkästen,            1 Auszug 1 R            H 76,5 cm</p> <p>Innenschubkasten siehe Seite 113.            Schubkasteneinteilung siehe Seite 115.</p>	
	<p><b>61630</b> B 210,0 (60/60/90), T 39,6 cm  <b>61631</b> B 240,0 (60/60/120), T 39,6 cm (Abb.)</p> <p><b>61632</b> B 210,0 (60/60/90), T 49,2 cm  <b>61511</b> B 240,0 (60/60/120), T 49,2 cm</p> <p><b>Sideboard 2 R</b>            2 Türen,            2 Einlegeböden,            2 Schubkästen,            1 Auszug 1 R            H 76,5 cm</p> <p>Innenschubkasten siehe Seite 113.            Schubkasteneinteilung siehe Seite 115.</p>	

## Vorschläge

(preisgleich auch spiegelbildlich möglich = Best.-Nr. mit **G** ergänzen z. B. **61548/G**)

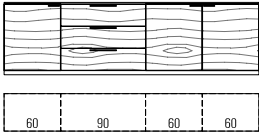
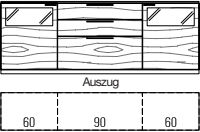
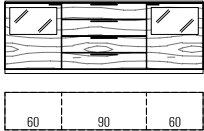
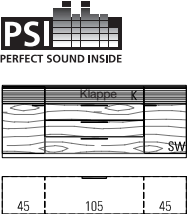
	Best.-Nr. / Maße Beschreibung	
	<p><b>61917</b> B 240,0 (60/60/60/60), T 39,6 cm  <b>61918</b> B 255,0 (60/75/60/60), T 39,6 cm  <b>61877</b> B 270,0 (60/90/60/60), T 39,6 cm (Abb.)</p> <p><b>61919</b> B 240,0 (60/60/60/60), T 49,2 cm  <b>61920</b> B 255,0 (60/75/60/60), T 49,2 cm  <b>61921</b> B 270,0 (60/90/60/60), T 49,2 cm</p> <p><b>Siedeboard 2 R</b>            3 Türen, 3 Einlegeböden, 3 Auszüge 0,66 R            H 76,5 cm</p> <p>Innenschubkasten siehe Seite 113.            Schubkasteneinteilung siehe Seite 115.</p>	
	<p><b>61822</b> B 195,0 (60/75/60), T 39,6 cm  <b>61823</b> B 210,0 (60/90/60), T 39,6 cm (Abb.)  <b>61824</b> B 240,0 (60/120/60), T 39,6 cm</p> <p><b>61825</b> B 195,0 (60/75/60), T 49,2 cm  <b>61826</b> B 210,0 (60/90/60), T 49,2 cm  <b>61789</b> B 240,0 (60/120/60), T 49,2 cm</p> <p><b>Sideboard 2 R</b>            2 Türen mit Glasausschnitt,            2 Einlegeböden,            2 Böden (nicht verstellbar),            2 Schubkästen,            1 Auszug 1 R            H 76,5 cm</p> <p><b>1 x 90490</b> 2er Set LED-Strahler  <b>2 x 90136</b> Spiegelrückwand 0,75 R / B 60 cm  <b>2 x 92331</b> abw. Rückwandfarbe 0,75 R / B 60 cm            Innenschubkasten siehe Seite 113.            Schubkasteneinteilung siehe Seite 115.</p>	
	<p><b>61850</b> B 180,0 (60/60/60), T 39,6 cm  <b>61851</b> B 195,0 (60/75/60), T 39,6 cm  <b>61776</b> B 210,0 (60/90/60), T 39,6 cm (Abb.)  <b>61852</b> B 240,0 (60/120/60), T 39,6 cm</p> <p><b>61853</b> B 180,0 (60/60/60), T 49,2 cm  <b>61854</b> B 195,0 (60/75/60), T 49,2 cm  <b>61855</b> B 210,0 (60/90/60), T 49,2 cm  <b>61856</b> B 240,0 (60/120/60), T 49,2 cm</p> <p><b>Sideboard 2 R</b>            2 Türen mit Glasausschnitt,            2 Böden (nicht verstellbar),            4 Schubkästen            H 76,5 cm</p> <p><b>1 x 90490</b> 2er Set LED-Strahler  <b>2 x 92464</b> Indirekte LED-Korpusbeleuchtung 1 R  <b>2 x 90114</b> Spiegelrückwand 1 R / B 60 cm  <b>2 x 91059</b> abw. Rückwandfarbe 1 R / B 60 cm            Funkfernbedienung siehe Seite 117.            Schubkasteneinteilung siehe Seite 115.</p>	
	<p><b>57137</b> B 195,0 (45/105/45), T 39,6 cm (Abb.)  <b>57138</b> B 210,0 (45/120/45), T 39,6 cm  <b>57139</b> B 225,0 (45/135/45), T 39,6 cm</p> <p><b>61949</b> B 195,0 (45/105/45), T 49,2 cm  <b>61950</b> B 210,0 (45/120/45), T 49,2 cm  <b>61951</b> B 225,0 (45/135/45), T 49,2 cm</p> <p><b>Sideboard 2 R</b>            1 Tür inkl. Akustikblende, 1 Einlegeboden,            1 Tür inkl. Akustikblende und akustikwirksamer Innenausstattung,            3 Schubkästen,            1 Soundbarfach mit Akustikblende inkl. Push to open und akustikwirksamer Innenausstattung            H 76,5 cm</p> <p><b>1 x 90135</b> Infrarot Repeater</p>	

## Vorschläge

(preisgleich auch spiegelbildlich möglich = Best.-Nr. mit **G** ergänzen z. B. **61548/G**)

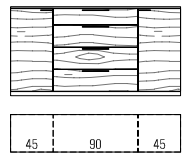
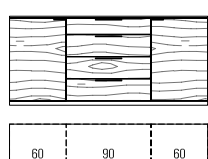
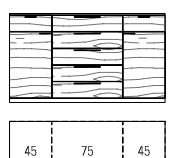
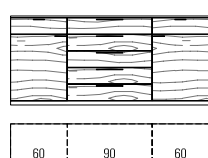
	Best.-Nr. / Maße Beschreibung	
	<p><b>57165</b> B 135,0 (45/45/45), T 39,6 cm  <b>57166</b> B 150,0 (45/60/45), T 39,6 cm  <b>57167</b> B 165,0 (45/75/45), T 39,6 cm  <b>57168</b> B 180,0 (45/90/45), T 39,6 cm (Abb.)</p> <p><b>57169</b> B 135,0 (45/45/45), T 49,2 cm  <b>57170</b> B 150,0 (45/60/45), T 49,2 cm  <b>57171</b> B 165,0 (45/75/45), T 49,2 cm  <b>57172</b> B 180,0 (45/90/45), T 49,2 cm</p> <p><b>Sideboard 2,5 R</b>                  2 Türen, 4 Einlegeböden, 1 Schubkasten, 3 Auszüge 0,66 R                  H 94,1 cm</p> <p>Schubkasteneinteilung siehe Seite 115.</p>	
	<p><b>57173</b> B 165,0 (60/45/60), T 39,6 cm  <b>57174</b> B 180,0 (60/60/60), T 39,6 cm  <b>57175</b> B 195,0 (60/75/60), T 39,6 cm  <b>57176</b> B 210,0 (60/90/60), T 39,6 cm (Abb.)</p> <p><b>57177</b> B 165,0 (60/45/60), T 49,2 cm  <b>57178</b> B 180,0 (60/60/60), T 49,2 cm  <b>57179</b> B 195,0 (60/75/60), T 49,2 cm  <b>57180</b> B 210,0 (60/90/60), T 49,2 cm</p> <p><b>Sideboard 2,5 R</b>                  2 Türen, 4 Einlegeböden, 1 Schubkasten, 3 Auszüge 0,66 R                  H 94,1 cm</p> <p>Schubkasteneinteilung siehe Seite 115.</p>	
	<p><b>57149</b> B 135,0 (45/45/45), T 39,6 cm  <b>57150</b> B 150,0 (45/60/45), T 39,6 cm  <b>57151</b> B 165,0 (45/75/45), T 39,6 cm (Abb.)  <b>57152</b> B 180,0 (45/90/45), T 39,6 cm</p> <p><b>57153</b> B 135,0 (45/45/45), T 49,2 cm  <b>57154</b> B 150,0 (45/60/45), T 49,2 cm  <b>57155</b> B 165,0 (45/75/45), T 49,2 cm  <b>57156</b> B 180,0 (45/90/45), T 49,2 cm</p> <p><b>Sideboard 2,5 R</b>                  2 Türen, 2 Einlegeböden, 7 Schubkästen                  H 94,1 cm</p> <p>Schubkasteneinteilung siehe Seite 115.</p>	
	<p><b>57157</b> B 165,0 (60/45/60), T 39,6 cm  <b>57158</b> B 180,0 (60/60/60), T 39,6 cm  <b>57159</b> B 195,0 (60/75/60), T 39,6 cm  <b>57160</b> B 210,0 (60/90/60), T 39,6 cm (Abb.)</p> <p><b>57161</b> B 165,0 (60/45/60), T 49,2 cm  <b>57162</b> B 180,0 (60/60/60), T 49,2 cm  <b>57163</b> B 195,0 (60/75/60), T 49,2 cm  <b>57164</b> B 210,0 (60/90/60), T 49,2 cm</p> <p><b>Sideboard 2,5 R</b>                  2 Türen, 2 Einlegeböden, 7 Schubkästen                  H 94,1 cm</p> <p>Schubkasteneinteilung siehe Seite 115.</p>	

## Vorschläge

(preisgleich auch spiegelbildlich möglich = Best.-Nr. mit **G** ergänzen z. B. **61548/G**)

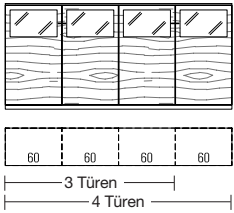
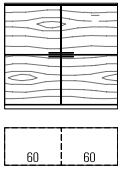
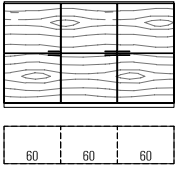
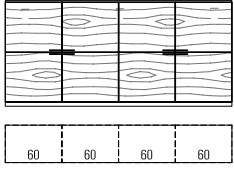
	Best.-Nr. / Maße Beschreibung		
 <p>3 Türen: äußere rechte Tür mit Anschlag rechts</p>	<p><b>61805</b> B 135,0 (45/45/45), T 39,6 cm, 3 Türen  <b>61807</b> B 180,0 (60/60/60), T 39,6 cm, 3 Türen</p> <p><b>57209</b> B 180,0 (45/45/45/45), T 39,6 cm, 4 Türen  <b>57210</b> B 240,0 (60/60/60/60), T 39,6 cm, 4 Türen (Abb.)</p> <p><b>61806</b> B 135,0 (45/45/45), T 49,2 cm, 3 Türen  <b>61808</b> B 180,0 (60/60/60), T 49,2 cm, 3 Türen</p> <p><b>57211</b> B 180,0 (45/45/45/45), T 49,2 cm, 4 Türen  <b>57212</b> B 240,0 (60/60/60/60), T 49,2 cm, 4 Türen</p> <p><b>Highboard 3 R</b>            3/4 Türen mit Glasausschnitt,            3/4 Böden (nicht verstellbar),            3/4 Einlegeböden            H 111,7 cm</p> <p>LED-Strahler siehe Seite 117.            Indirekte LED-Korpusbeleuchtung siehe Seite 118.            Spiegelrückwand siehe Seite 114.            abweichende Rückwandfarbe siehe Seite 114.            Innenschubkasten siehe Seite 113.            Funkfernbedienung siehe Seite 117.</p>		
	<p><b>61647</b> B 90,0 (45/45), T 39,6 cm  <b>61648</b> B 120,0 (60/60), T 39,6 cm (Abb.)</p> <p><b>61649</b> B 90,0 (45/45), T 49,2 cm  <b>61527</b> B 120,0 (60/60), T 49,2 cm</p> <p><b>Highboard 3 R</b>            4 Türen,            4 Einlegeböden            H 111,7 cm</p> <p>Innenschubkasten siehe Seite 113.</p>		
	<p><b>61651</b> B 135,0 (45/45/45), T 39,6 cm  <b>61652</b> B 180,0 (60/60/60), T 39,6 cm (Abb.)</p> <p><b>61653</b> B 135,0 (45/45/45), T 49,2 cm  <b>61654</b> B 180,0 (60/60/60), T 49,2 cm</p> <p><b>Highboard 3 R</b>            6 Türen,            6 Einlegeböden            H 111,7 cm</p> <p>Innenschubkasten siehe Seite 113.</p>		
	<p><b>61828</b> B 180,0 (45/45/45/45), T 39,6 cm  <b>61785</b> B 240,0 (60/60/60/60), T 39,6 cm (Abb.)</p> <p><b>61829</b> B 180,0 (45/45/45/45), T 49,2 cm  <b>61827</b> B 240,0 (60/60/60/60), T 49,2 cm</p> <p><b>Highboard 3 R</b>            8 Türen,            8 Einlegeböden            H 111,7 cm</p> <p>Innenschubkasten siehe Seite 113.</p>		



## Vorschläge

(preisgleich auch spiegelbildlich möglich = Best.-Nr. mit **G** ergänzen z. B. **61548/G**)

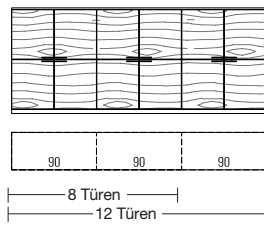
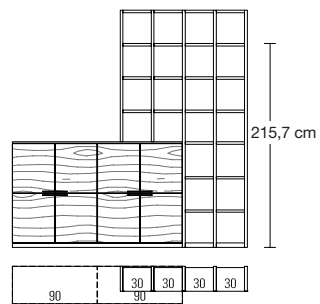
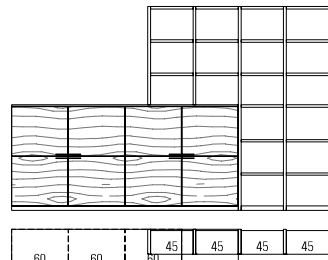
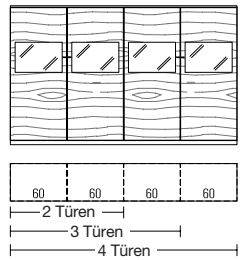
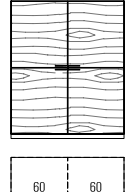
	Best.-Nr. / Maße Beschreibung	
	<p><b>57065</b> B 180,0 (90/90), T 39,6 cm, 8 Türen  <b>57220</b> B 270,0 (90/90/90), T 39,6 cm, 12 Türen (Abb.)  <b>57100</b> B 180,0 (90/90), T 49,2 cm, 8 Türen  <b>57221</b> B 270,0 (90/90/90), T 49,2 cm, 12 Türen</p> <p><b>Highboard 3 R</b> 8/12 Türen, 4/6 Einlegeböden</p> <p>H 111,7 cm</p> <p>Innenschubkasten siehe Seite 113.</p>	
	<p><b>61803</b> Highboardkombination 3 R mit Regal H 215,7 cm 6 R  <b>57140</b> Aufsatzregal H 215,7 cm  <b>61804</b> Highboardkombination 3 R mit Regal H 250,9 cm 7 R (Abb.)  <b>57141</b> Aufsatzregal H 250,9 cm</p> <p><b>Highboardkombination mit Regal</b> 8 Türen, 4 Einlegeböden, 1 Aufsatzregal B 248,7, T 39,6 cm</p> <p><b>1 x 91343</b> Hochgl. Front  <b>1 x 91900</b> Hochgl. Korpus + Front          Innenschubkasten 1,5 R siehe Seite 113.          LED-Holzbodenbeleuchtung siehe Seite 119.</p>	
	<p><b>61878</b> Highboardkombination  <b>57142</b> Aufsatzregal</p> <p><b>Highboardkombination 3R mit Regal 6 R</b> 8 Türen, 8 Einlegeböden, 1 Aufsatzregal B 338,7, H 215,7, T 39,6 cm</p> <p><b>4 x 90468</b> 3er Set Innenschubkästen B 60 cm (hinter Türen)  <b>1 x 91681</b> Hochgl. Front  <b>1 x 91744</b> Hochgl. Korpus + Front 3 R / B 240</p>	
 <p>3 Türen: äußere rechte Tür mit Anschlag rechts</p>	<p><b>61869</b> B 120,0 (60/60), T 39,6 cm, 2 Türen  <b>61811</b> B 180,0 (60/60/60), T 39,6 cm, 3 Türen  <b>61768</b> B 240,0 (60/60/60/60), T 39,6 cm, 4 Türen (Abb.)  <b>61870</b> B 120,0 (60/60), T 49,2 cm, 2 Türen  <b>61812</b> B 180,0 (60/60/60), T 49,2 cm, 3 Türen  <b>61857</b> B 240,0 (60/60/60/60), T 49,2 cm, 4 Türen</p> <p><b>Highboard 4 R</b> 2/3/4 Türen mit Glasausschnitt, 2/3/4 Einlegeböden, 4/6/8 Böden (nicht verstellbar) H 146,9 cm</p> <p><b>1 x 90147</b> 4er Set Innenschubkästen B 60 cm (hinter Türen)          LED-Strahler siehe Seite 117.          Indirekte LED-Korpusbeleuchtung siehe Seite 118.          Spiegelrückwand siehe Seite 114.          abweichende Rückwandfarbe siehe Seite 114.          Funkfernbedienung siehe Seite 117.</p>	
	<p><b>61656</b> B 90,0 (45/45), T 39,6 cm  <b>61657</b> B 120,0 (60/60), T 39,6 cm (Abb.)  <b>61658</b> B 90,0 (45/45), T 49,2 cm  <b>61659</b> B 120,0 (60/60), T 49,2 cm</p> <p><b>Highboard 4 R</b> 4 Türen, 4 Einlegeböden H 146,9 cm</p> <p>Innenschubkasten siehe Seite 113.</p>	

## Vorschläge

(preisgleich auch spiegelbildlich möglich = Best.-Nr. mit **G** ergänzen z. B. **61548/G**)

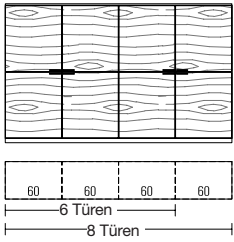
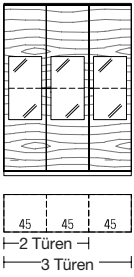
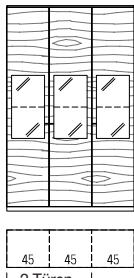
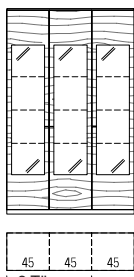
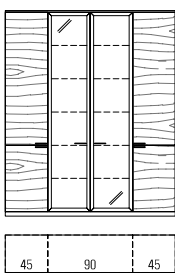
	Best.-Nr. / Maße Beschreibung	
 <p>6 Türen: äußere rechte Türen mit Anschlag rechts</p>	<p><b>61660</b> B 180,0 (60/60/60), T 39,6 cm, 6 Türen  <b>61662</b> B 240,0 (60/60/60/60), T 39,6 cm, 8 Türen (Abb.)  <b>61661</b> B 180,0 (60/60/60), T 49,2 cm, 6 Türen  <b>61663</b> B 240,0 (60/60/60/60), T 49,2 cm, 8 Türen</p> <p><b>Highboard 4 R</b>          6/8 Türen,          6/8 Einlegeböden          H 146,9 cm</p> <p>Innenschubkasten siehe Seite 113.</p>	
 <p>2 Türen 3 Türen</p>	<p><b>61668</b> B 90,0 (45/45) cm, 2 Türen  <b>61670</b> B 120,0 (60/60) cm, 2 Türen  <b>61669</b> B 135,0 (45/45/45) cm, 3 Türen (Abb.)  <b>61671</b> B 180,0 (60/60/60) cm, 3 Türen</p> <p><b>Vitrine 5 R</b>          2/3 Türen mit Glasausschnitt, 2/3 Glaseinlegeböden,          4/6 Böden (nicht verstellbar), 4/6 Einlegeböden          H 182,1, T 39,6 cm</p> <p>Beleuchtung/Funkfernbedienung siehe Seiten 117-119.          Spiegelrückwand siehe Seite 114.          abweichende Rückwandfarbe siehe Seite 114.          Innenschubkasten siehe Seite 113.</p>	
 <p>2 Türen 3 Türen</p>	<p><b>61680</b> B 90,0 (45/45) cm, 2 Türen  <b>61682</b> B 120,0 (60/60) cm, 2 Türen  <b>61681</b> B 135, (45/45/45) cm, 3 Türen (Abb.)  <b>61683</b> B 180,0 (60/60/60) cm, 3 Türen</p> <p><b>Vitrine 6 R</b>          2/3 Türen mit Glasausschnitt, 2/3 Glaseinlegeböden,          4/6 Einlegeböden, 4/6 Böden (nicht verstellbar)          H 217,3, T 39,6 cm</p> <p>Beleuchtung/Funkfernbedienung siehe Seiten 117-119.          Spiegelrückwand siehe Seite 114.          abweichende Rückwandfarbe siehe Seite 114.          Innenschubkasten siehe Seite 113.</p>	
 <p>2 Türen 3 Türen</p>	<p><b>61688</b> B 90,0 (45/45) cm, 2 Türen  <b>61689</b> B 120,0 (60/60) cm, 2 Türen  <b>61690</b> B 135,0 (45/45/45) cm, 3 Türen (Abb.)  <b>61512</b> B 180,0 (60/60/60) cm, 3 Türen</p> <p><b>Vitrine 6 R</b>          2/3 Türen mit Glasausschnitt, 6/9 Glaseinlegeböden,          4/6 Böden ( nicht verstellbar)          H 217,3, T 39,6 cm</p> <p>Beleuchtung/Funkfernbedienung siehe Seiten 117-119.          Spiegelrückwand siehe Seite 114.          abweichende Rückwandfarbe siehe Seite 114.          Innenschubkasten siehe Seite 113.</p>	
 <p>45 90 45</p>	<p><b>57215</b> B 165,0 (45/75/45) cm  <b>57216</b> B 180,0 (45/90/45) cm (Abb.)</p> <p><b>Vitrine 6 R</b>          4 Türen, 8 Einlegeböden, 2 Rahmen-Glastüren, 5 Glaseinlegeböden          H 217,3, T 39,6 cm</p> <p>Beleuchtung/Funkfernbedienung siehe Seiten 117-119.          Spiegelrückwand siehe Seite 114.          abweichende Rückwandfarbe siehe Seite 114.          Innenschubkasten siehe Seite 113.</p>	

## Vorschläge

(preisgleich auch spiegelbildlich möglich = Best.-Nr. mit **G** ergänzen z. B. **61548/G**)

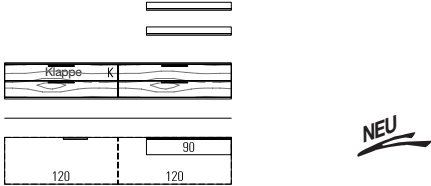
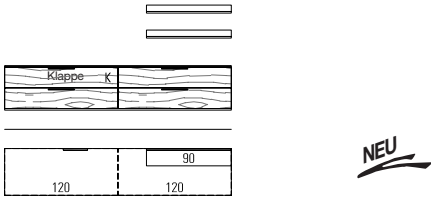
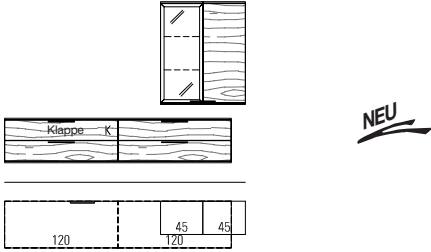
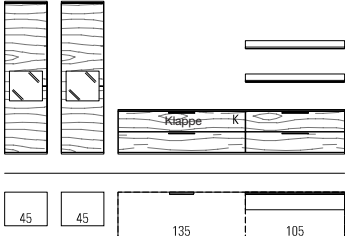
	Best.-Nr. / Maße Beschreibung		
	<p><b>57562</b> bestehend aus: 1 x 28004, 1 x 29988, 2 x 77643 B 240,0, H 123,0, T 49,2 cm</p> <p><b>1 x 91195</b> TV-Halterung mit Wandbefestigungsplatte und Holzblende <b>1 x 90135</b> Infrarot Repeater <b>2 x 90053</b> Wandbordbeleuchtung B 90 cm <b>1 x 90063H</b> LED-Hängeelementbeleuchtung B 240 cm <b>1 x 91336</b> Hochgl. Front <b>1 x 91896</b> Hochgl. Korpus + Front <b>1 x 91877</b> Hochgl. Holzblende <b>2 x 91308</b> Hochgl. Wandbord B 90 Funkfernbedienung siehe Seite 117.</p>		
	<p><b>57556</b> bestehend aus: 1 x 77565, 1 x 77558, 2 x 77643 B 240,0, H 131,8, T 49,2 cm</p> <p><b>1 x 93929</b> CD/DVD-Einteilung B 60 cm (für B 120 cm) <b>1 x 91195</b> TV-Halterung mit Wandbefestigungsplatte und Holzblende <b>1 x 90135</b> Infrarot Repeater <b>2 x 90053</b> Wandbordbeleuchtung B 90 cm <b>1 x 90063H</b> LED-Hängeelementbeleuchtung B 240 cm <b>1 x 91342</b> Hochgl. Front <b>1 x 91900</b> Hochgl. Korpus + Front <b>1 x 91877</b> Hochgl. Holzblende <b>2 x 91308</b> Hochgl. Wandbord B 90 Funkfernbedienung siehe Seite 117.</p>		
	<p><b>57555</b> bestehend aus: 1 x 77565, 1 x 77558, 1 x 60050, 1 x 60047 B 255,0, H 190,9, T 49,2 cm</p> <p><b>1 x 90489</b> 1er Set LED-Strahler <b>1 x 90495</b> 2er Set LED-Glaskantenbel. (Line) B 45 cm <b>1 x 92468</b> Indirekte LED-Korpusbeleuchtung 3 R <b>1 x 90099</b> Spiegelrückwand 3 R / B 45 cm <b>1 x 91066</b> abw. Rückwandfarbe 3 R / B 45 cm <b>1 x 93929</b> CD/DVD-Einteilung B 60 cm (für B 120 cm) <b>1 x 91195</b> TV-Halterung mit Wandbefestigungsplatte und Holzblende <b>1 x 90135</b> Infrarot Repeater <b>1 x 90063H</b> LED-Hängeelementbeleuchtung B 240 cm <b>1 x 90053H</b> LED-Hängeelementbeleuchtung B 90 cm <b>1 x 91349</b> Hochgl. Front <b>1 x 91908</b> Hochgl. Korpus + Front <b>1 x 91877</b> Hochgl. Holzblende Funkfernbedienung siehe Seite 117.</p>		
	<p><b>57217</b> bestehend aus: 2 x 61105, 1 x 77566, 1 x 77557, 2 x 77644 B 360,0, H 161,6, T 49,2 cm</p> <p><b>2 x 90489</b> 1er Set LED-Strahler <b>2 x 92464</b> Indirekte LED-Korpusbeleuchtung 1 R <b>2 x 90113</b> Spiegelrückwand 1 R / B 45 cm <b>2 x 91058</b> abw. Rückwandfarbe 1 R / B 45 cm <b>2 x 93930</b> CD/DVD-Einteilung B 67,5 cm (für B 135,0 cm) <b>2 x 93928</b> CD/DVD-Einteilung B 52,5 cm (für B 105 cm) <b>1 x 91195</b> TV-Halterung mit Wandbefestigungsplatte und Holzblende <b>1 x 90135</b> Infrarot Repeater <b>2 x 90054</b> Wandbordbeleuchtung B 105 cm <b>1 x 91351</b> Hochgl. Front <b>1 x 91910</b> Hochgl. Korpus + Front <b>1 x 91877</b> Hochgl. Holzblende <b>2 x 91309</b> Hochgl. Wandbord B 105 Funkfernbedienung siehe Seite 117.</p>		

## Vorschläge

(preisgleich auch spiegelbildlich möglich = Best.-Nr. mit **G** ergänzen z. B. **61548/G**)

Sockelgleiter (Höhe -0,4 cm) siehe Seite 111.  
PSI - Weitere Informationen siehe Zusatzliste „Zubehör im Detail“.

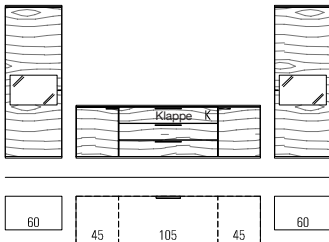
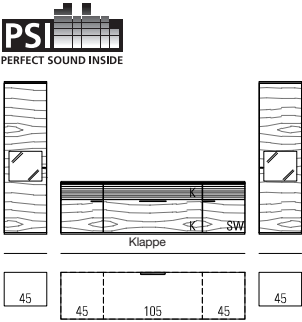
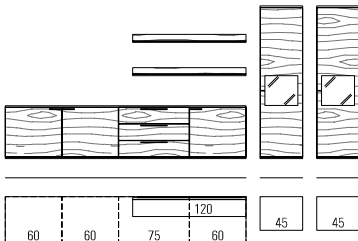
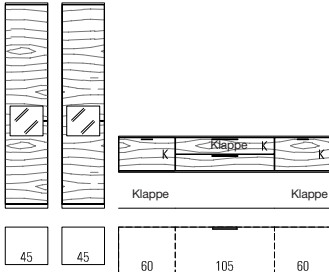
	Best.-Nr. / Maße Beschreibung	
	<p><b>57050</b> bestehend aus: 1 x 61107, 1 x 60927, 1 x 33990, 1 x 60928, 1 x 61108 B 345,0, H 161,6, T 49,2 cm</p> <p><b>2 x 90489</b> 1er Set LED-Strahler <b>2 x 92464</b> Indirekte LED-Korpusbeleuchtung 1 R <b>2 x 90114</b> Spiegelrückwand 1 R / B 60 cm <b>2 x 91059</b> abw. Rückwandfarbe 1 R / B 60 cm <b>1 x 91195</b> TV-Halterung mit Wandbefestigungsplatte und Holzblende <b>1 x 90135</b> Infrarot Repeater <b>1 x 91352</b> Hochgl. Front <b>1 x 91911</b> Hochgl. Korpus + Front <b>1 x 91877</b> Hochgl. Holzblende Funkfernbedienung siehe Seite 117.</p>	
	<p><b>61954</b> bestehend aus: 1 x 61105, 1 x 61938, 1 x 61106 B 315,0, H 161,6, T 49,2 cm</p> <p><b>2 x 90489</b> 1er Set LED-Strahler <b>2 x 92464</b> Indirekte LED-Korpusbeleuchtung 1 R <b>2 x 90113</b> Spiegelrückwand 1 R / B 45 cm <b>2 x 91058</b> abw. Rückwandfarbe 1 R / B 45 cm <b>1 x 91195</b> TV-Halterung mit Wandbefestigungsplatte und Holzblende <b>1 x 92134</b> Infrarot Repeater (1 Empfänger / 2 Sender) <b>1 x 91350</b> Hochgl. Front <b>1 x 91909</b> Hochgl. Korpus + Front <b>1 x 91877</b> Hochgl. Holzblende <b>1 x 90084</b> Funkfernbedienung (Set) <b>1 x 90085</b> zusätzlicher Empfänger</p>	
	<p><b>61874</b> bestehend aus: 1 x 60930, 2 x 60931, 1 x 60947, 2 x 61106, 2 x 77645 B 375,0, H 161,6, T 49,2 cm</p> <p><b>2 x 90489</b> 1er Set LED-Strahler <b>2 x 92464</b> Indirekte LED-Korpusbeleuchtung 1 R <b>2 x 90113</b> Spiegelrückwand 1 R / B 45 cm <b>2 x 91058</b> abw. Rückwandfarbe 1 R / B 45 cm <b>1 x 90135</b> Infrarot Repeater <b>2 x 90055</b> Wandbordbeleuchtung B 120 cm <b>1 x 91353</b> Hochgl. Front <b>1 x 91913</b> Hochgl. Korpus + Front <b>2 x 91310</b> Hochgl. Wandbord B 120 TV-Halterung siehe Seite 112. Schubkasteneinteilung siehe Seite 115. Funkfernbedienung siehe Seite 117.</p>	
	<p><b>61953</b> bestehend aus: 2 x 60299, 1 x 61956 <b>2 x 60299</b> Korpuselement <b>1 x 61956</b> Hängesideboard B 345,0, H 217,3, T 49,2 cm</p> <p><b>2 x 90489</b> 1er Set LED-Strahler <b>2 x 92464</b> Indirekte LED-Korpusbeleuchtung 1 R <b>2 x 90113</b> Spiegelrückwand 1 R / B 45 cm <b>2 x 91058</b> abw. Rückwandfarbe 1 R / B 45 cm <b>1 x 92705</b> CD/DVD-Auszug B 60 / T 49,2 cm <b>1 x 93979</b> Einlegeboden B 60 / T 49,2 cm <b>1 x 91195</b> TV-Halterung mit Wandbefestigungsplatte und Holzblende <b>1 x 90135</b> Infrarot Repeater <b>1 x 91349</b> Hochgl. Front <b>1 x 91909</b> Hochgl. Korpus + Front <b>1 x 91877</b> Hochgl. Holzblende Funkfernbedienung siehe Seite 117.</p>	

**Vorschläge**

(preisgleich auch spiegelbildlich möglich = Best.-Nr. mit **G** ergänzen z. B. **61548/G**)

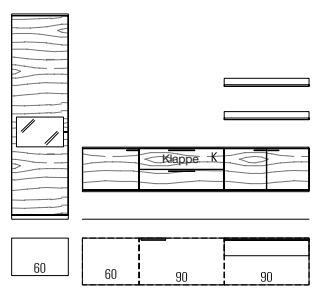
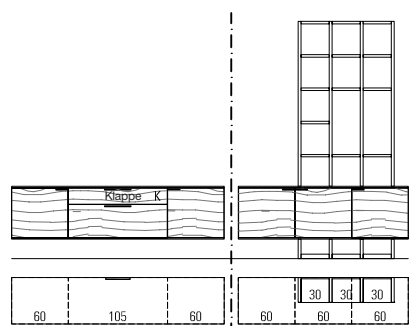
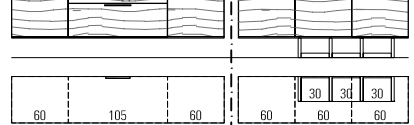
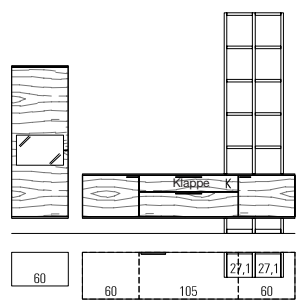
	Best.-Nr. / Maße Beschreibung	
	<p><b>57219</b> bestehend aus: 1 x 60301, 1 x 77543, 1 x 77563, 1 x 77546, 2 x 77643</p> <p>B 315,0, H 217,3, T 49,2 cm</p> <p><b>1 x 90489</b> 1er Set LED-Strahler  <b>1 x 92464</b> Indirekte LED-Korpusbeleuchtung 1 R  <b>1 x 90114</b> Spiegelrückwand 1 R / B 60 cm  <b>1 x 91059</b> abw. Rückwandfarbe 1 R / B 60 cm  <b>1 x 90825</b> CD/DVD-Einteilung B 90 cm  <b>1 x 91195</b> TV-Halterung mit Wandbefestigungsplatte und Holzblende  <b>1 x 90135</b> Infrarot Repeater  <b>2 x 90053</b> Wandbordbeleuchtung B 90 cm  <b>1 x 91350</b> Hochgl. Front  <b>1 x 91909</b> Hochgl. Korpus + Front  <b>1 x 91877</b> Hochgl. Holzblende  <b>2 x 91308</b> Hochgl. Wandbord B 90                      Funkfernbedienung siehe Seite 117.</p>	
	<p><b>57517</b> Gesamtvorschlag H 215,7 cm 6 R bestehend aus: 1 x 57052, 1 x 57518, 2 x 30822</p> <p><b>57051</b> Gesamtvorschlag H 250,9 cm 7 R (Abb.) bestehend aus: 1 x 57052, 1 x 57053, 2 x 30822</p>	
	<p><b>57052</b> Hängesideboard bestehend aus: 1 x 60930, 1 x 77104, 1 x 60931</p> <p><b>57518</b> Hängesideboard mit Regal H 215,7 cm 6 R bestehend aus: 1 x 60930, 2 x 60931, 4 x 60361, 3 x 60388, 10 x 60369</p> <p><b>57053</b> Hängesideboard mit Regal H 250,9 cm 7 R bestehend aus: 1 x 60930, 2 x 60931, 4 x 60362, 3 x 60388, 13 x 60369</p> <p>B 274,2/229,2, T 49,2 cm</p> <p><b>1 x 90490</b> 2er Set LED-Strahler  <b>1 x 92300</b> Innenschubkästen hinter Auszügen 1 R / B 105 cm  <b>2 x 93928</b> CD/DVD-Einteilung B 52,5 cm (für B 105 cm)  <b>1 x 91195</b> TV-Halterung mit Wandbefestigungsplatte und Holzblende  <b>1 x 90135</b> Infrarot Repeater  <b>1 x 91350</b> Hochgl. Front (V 57517 / 57051)  <b>1 x 91673</b> Hochgl. Front 2 R / B 225 (V 57052)  <b>1 x 91341</b> Hochgl. Front (V 57518 / 57053)  <b>1 x 91912</b> Hochgl. Korpus + Front (V 57517 / 57051)  <b>1 x 91736</b> Hochgl. Korpus + Front 2 R / B 225 (V 57052)  <b>1 x 91901</b> Hochgl. Korpus + Front (V 57518 / 57053)  <b>1 x 91877</b> Hochgl. Holzblende                      Funkfernbedienung siehe Seite 117.</p>	
	<p><b>57207</b> bestehend aus: 1 x 61107, 1 x 77543, 1 x 77584, 1 x 77544, 3 x 60362, 2 x 60949, 10 x 60367</p> <p>B 300,0, H 233,3, T 49,2 cm</p> <p><b>1 x 90489</b> 1er Set LED-Strahler  <b>1 x 92464</b> Indirekte LED-Korpusbeleuchtung 1 R  <b>1 x 90114</b> Spiegelrückwand 1 R / B 60 cm  <b>1 x 91059</b> abw. Rückwandfarbe 1 R / B 60 cm  <b>2 x 93928</b> CD/DVD-Einteilung B 52,5 cm (für B 105 cm)  <b>1 x 90135</b> Infrarot Repeater  <b>1 x 91349</b> Hochgl. Front  <b>1 x 91908</b> Hochgl. Korpus + Front  <b>1 x 91877</b> Hochgl. Holzblende                      TV-Halterung siehe Seite 112.                      Funkfernbedienung siehe Seite 117.</p>	

## Vorschläge

(preisgleich auch spiegelbildlich möglich = Best.-Nr. mit **G** ergänzen z. B. **61548/G**)

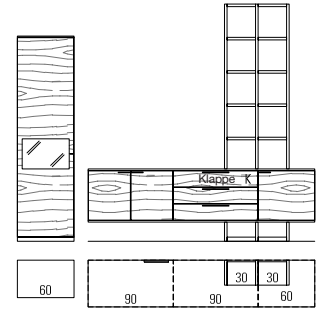
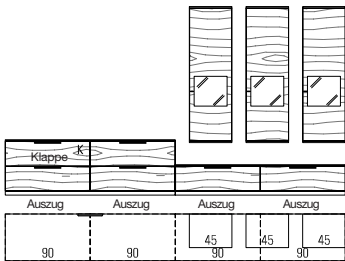
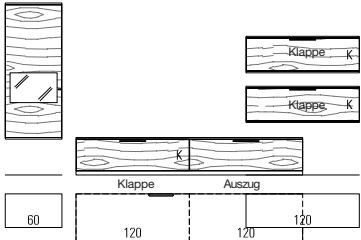
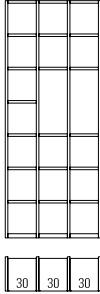
	Best.-Nr. / Maße Beschreibung	
	<p><b>61916</b></p> <p>bestehend aus: 1 x 60301, 1 x 61881, 3 x 60362, 2 x 60388, 10 x 60369</p> <p>B 315,0, H 250,9, T 49,2 cm</p> <p><b>1 x 90489</b> 1er Set LED-Strahler  <b>1 x 92464</b> Indirekte LED-Korpusbeleuchtung 1 R  <b>1 x 90114</b> Spiegelrückwand 1 R / B 60 cm  <b>1 x 91059</b> abw. Rückwandfarbe 1 R / B 60 cm  <b>1 x 90147</b> 4er Set Innenschubkästen B 60 cm (hinter Türen)  <b>1 x 90135</b> Infrarot Repeater  <b>1 x 91349</b> Hochgl. Front  <b>1 x 91909</b> Hochgl. Korpus + Front                      TV-Halterung siehe Seite 112.                      Funkfernbedienung siehe Seite 117.</p>	
	<p><b>61915</b></p> <p>bestehend aus: 1 x 16632, 1 x 16626, 2 x 61025, 3 x 61042</p> <p>B 360,0, H 199,7, T 49,2 cm</p> <p><b>3 x 90489</b> 1er Set LED-Strahler  <b>3 x 92464</b> Indirekte LED-Korpusbeleuchtung 1 R  <b>3 x 90113</b> Spiegelrückwand 1 R / B 45 cm  <b>3 x 91058</b> abw. Rückwandfarbe 1 R / B 45 cm  <b>1 x 90825</b> CD/DVD-Einteilung B 90 cm  <b>1 x 90135</b> Infrarot Repeater  <b>1 x 91355</b> Hochgl. Front  <b>1 x 91915</b> Hochgl. Korpus + Front                      TV-Halterung siehe Seite 112.                      Funkfernbedienung siehe Seite 117.</p>	
	<p><b>61958</b></p> <p>bestehend aus: 1 x 61043, 1 x 61080, 1 x 61034, 2 x 60992</p> <p>B 375,0, H 182,1, T 49,2 cm</p> <p><b>1 x 90489</b> 1er Set LED-Strahler  <b>1 x 92464</b> Indirekte LED-Korpusbeleuchtung 1 R  <b>1 x 90114</b> Spiegelrückwand 1 R / B 60 cm  <b>1 x 91059</b> abw. Rückwandfarbe 1 R / B 60 cm  <b>2 x 93929</b> CD/DVD-Einteilung B 60 cm (für B 120 cm)  <b>1 x 91126</b> Innenschubkasten B 60 cm  <b>1 x 91195</b> TV-Halterung mit Wandbefestigungsplatte und Holzblende  <b>1 x 90135</b> Infrarot Repeater  <b>1 x 91349</b> Hochgl. Front  <b>1 x 91910</b> Hochgl. Korpus + Front  <b>1 x 91877</b> Hochgl. Holzblende                      Funkfernbedienung siehe Seite 117.</p>	
	<p><b>61791</b></p> <p>bestehend aus: 4 x 60365, 3 x 60396, 19 x 60378</p> <p>B 101,6, H 250,9, T 36,0 cm</p>	

## Vorschläge

(preisgleich auch spiegelbildlich möglich = Best.-Nr. mit **G** ergänzen z. B. **61548/G**)

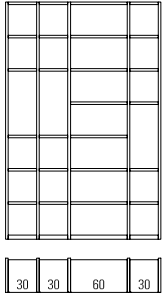
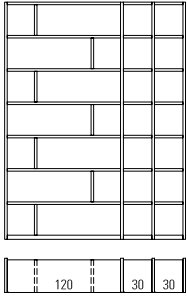
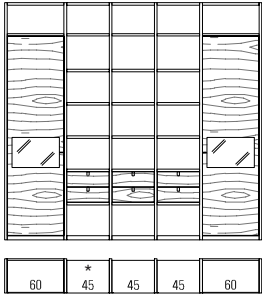
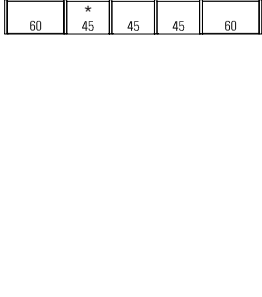
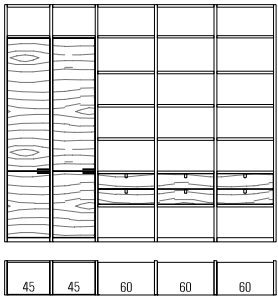
	Best.-Nr. / Maße Beschreibung	
	<p><b>57519</b> H 215,7 cm 6 R bestehend aus: 5 x 60364, 3 x 60396, 1 x 60399, 15 x 60378, 6 x 60381</p> <p><b>61539</b> H 250,9 cm 7 R (Abb.) bestehend aus: 5 x 60365, 3 x 60396, 1 x 60399, 18 x 60378, 7 x 60381 B 164,5, T 36,0 cm</p> <p>LED-Beleuchtung für Wangen-Zwischenbaub. siehe Seite 119. Schubkasteneinsätze siehe Seite 52. Funkfernbedienung siehe Seite 117.</p>	
	<p><b>61835</b> bestehend aus: 4 x 60365, 7 x 61067, 1 x 61091, 7 x 60058, 14 x 60378, 2 x 60396 B 191,6, H 250,9, T 36,0 cm</p> <p>LED-Beleuchtung für Wangen-Zwischenbaub. siehe Seite 119. Funkfernbedienung siehe Seite 117.</p>	
	<p><b>57520</b> B 224,5, H 218,3 cm 6 R (mit 2 Regalen*) bestehend aus: 1 x 60301W, 1 x 60302W, 5 x 60365, 2 x 60398, 12 x 60380, 2 x 60412</p> <p><b>61784</b> B 224,5, H 250,9 cm 7 R (mit 2 Regalen*) bestehend aus: 1 x 60301W, 1 x 60302W, 5 x 60365, 2 x 60398, 14 x 60380, 2 x 60381, 2 x 60412</p>	
	<p><b>57521</b> B 272,4, H 218,3 cm 6 R (mit 3 Regalen*) bestehend aus: 1 x 60301W, 1 x 60302W, 6 x 60365, 3 x 60398, 18 x 60380, 3 x 60412</p> <p><b>57214</b> B 272,4, H 250,9 cm 7 R (mit 3 Regalen*) (Abb.) bestehend aus: 1 x 60301W, 1 x 60302W, 6 x 60365, 3 x 60398, 21 x 60380, 2 x 60381, 3 x 60412 T 36,0 cm</p> <p><b>1 x 90490</b> 2er Set LED-Strahler <b>2 x 92464</b> Indirekte LED-Korpusbeleuchtung 1 R</p> <p><b>2 x 91059</b> abw. Rückwandfarbe 1 R / B 60 cm <b>1 x 91349</b> Hochgl. Front (V 57520 / 61784) <b>1 x 91351</b> Hochgl. Front (V 57521 / 57214) Funkfernbedienung siehe Seite 117.</p>	
	<p><b>57522</b> H 218,3 cm 6 R bestehend aus: 2 x 61017W, 6 x 60365, 3 x 60399, 2 x 60380, 18 x 60381, 3 x 60413</p> <p><b>61775</b> H 250,9 cm 7 R (Abb.) bestehend aus: 2 x 61017W, 6 x 60365, 3 x 60399, 2 x 60380, 21 x 60381, 3 x 60413 B 287,4, T 36,0 cm</p> <p><b>1 x 91349</b> Hochgl. Front</p>	

## Vorschläge

(preisgleich auch spiegelbildlich möglich = Best.-Nr. mit **G** ergänzen z. B. **61548/G**)

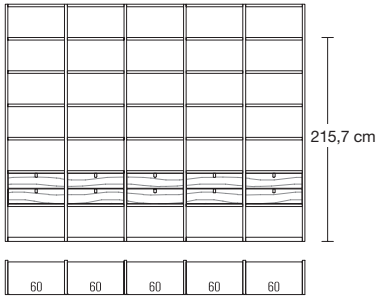
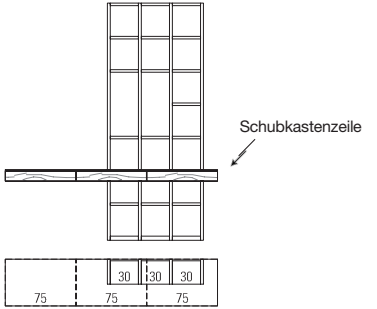
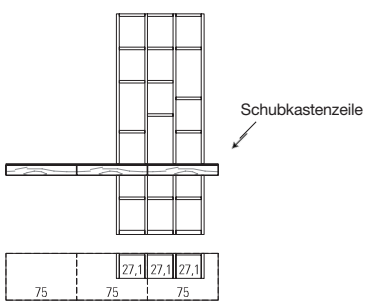
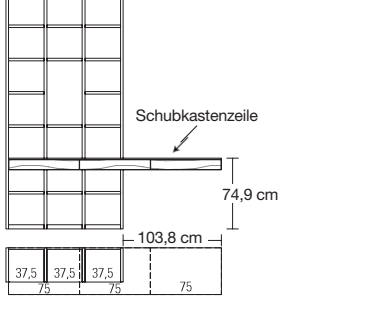
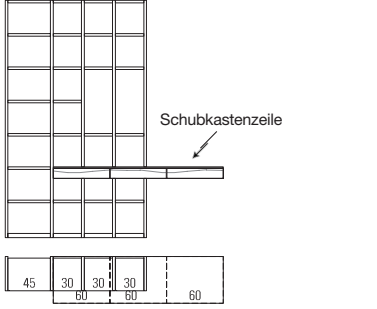
	Best.-Nr. / Maße Beschreibung	
	<p><b>61865</b> H 215,7 cm 6 R bestehend aus: 6 x 60364, 5 x 60399, 30 x 60381, 5 x 60413</p> <p><b>61650</b> H 250,9 cm 7 R (Abb.) bestehend aus: 6 x 60365, 5 x 60399, 35 x 60381, 5 x 60413 B 317,4, T 36,0 cm</p> <p><b>1 x 91343</b> Hochgl. Front LED-Beleuchtung für Wangen-Zwischenbaub. siehe Seite 119. Funkfernbedienung siehe Seite 117.</p>	
	<p><b>61782</b> bestehend aus: 4 x 60362, 3 x 60388, 16 x 60369, 1 x 60359 B 225,0, H 250,9, T 49,2 cm</p> <p><b>1 x 90490</b> 2er Set LED-Strahler <b>2 x 90080</b> Kabelkanal für Wangen Funkfernbedienung siehe Seite 117.</p>	
	<p><b>57523</b> H 215,7 cm 6 R bestehend aus: 1 x 60359, 4 x 60361, 3 x 60949, 12 x 60367</p> <p><b>57218</b> H 250,9 cm 7 R (Abb.) bestehend aus: 1 x 60359, 3 x 60949, 15 x 60367, 4 x 60362 B 225,0, T 49,2 cm</p> <p><b>1 x 90491</b> 3er Set LED-Strahler <b>3 x 90080</b> Kabelkanal für Wangen Funkfernbedienung siehe Seite 117.</p>	
	<p><b>61532</b> bestehend aus: 4 x 60365, 3 x 60397, 17 x 60379, 1 x 60359 B 227,9, H 250,9, T 49,2 cm</p> <p>LED-Beleuchtung für Wangen-Zwischenbaub. siehe Seite 119.</p>	-
	<p><b>61964</b> bestehend aus: 5 x 60365, 1 x 60398, 3 x 60396, 7 x 60380, 16 x 60378, 1 x 75345 B 230,8, H 250,9, T 49,2 cm</p> <p><b>1 x 90490</b> 2er Set LED-Strahler <b>3 x 92387</b> Hochgl. Front 0,5 R / B 60 <b>2 x 90080</b> Kabelkanal für Wangen</p>	



## Vorschläge

(preisgleich auch spiegelbildlich möglich = Best.-Nr. mit **G** ergänzen z. B. **61548/G**)

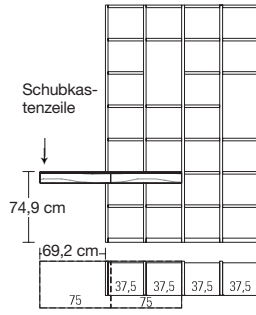
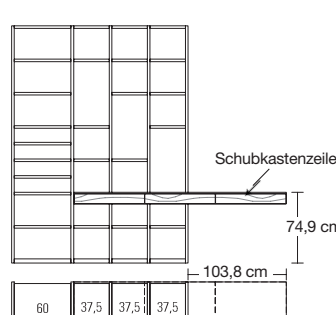
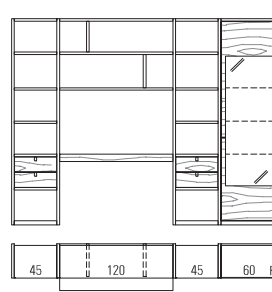
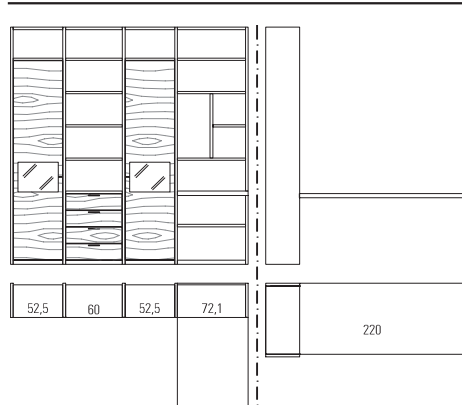
	Best.-Nr. / Maße Beschreibung	
 <p>Schubkas- tenzeile</p> <p>74,9 cm</p> <p>169,2 cm</p> <p>75 37,5 37,5 37,5 37,5</p>	<p><b>61697</b></p> <p>bestehend aus: 5 x 60365, 4 x 60397, 24 x 60379, 1 x 60467</p> <p>B 233,7, H 250,9, T 49,2 cm</p> <p>LED-Beleuchtung für Wangen-Zwischenbaub. siehe Seite 119. Schubkasteneinsätze siehe Seite 52.</p>	
 <p>Schubkas- tenzeile</p> <p>74,9 cm</p> <p>103,8 cm</p> <p>60 37,5 37,5 37,5 75</p>	<p><b>57524</b> H 215,7 cm 6 R</p> <p>bestehend aus: 5 x 60364, 1 x 60399, 8 x 60381, 3 x 60397, 12 x 60379, 1 x 60359</p> <p><b>61765</b> H 250,9 cm 7 R (Abb.)</p> <p>bestehend aus: 5 x 60365, 3 x 60397, 1 x 60399, 15 x 60379, 9 x 60381, 1 x 60359</p> <p>B 290,8, T 49,2 cm</p>	
 <p>Schubkas- tenzeile</p> <p>74,9 cm</p> <p>103,8 cm</p> <p>45 120 45 60 R</p>	<p><b>57213</b></p> <p>bestehend aus: 5 x 60365, 2 x 60398, 12 x 60380, 3 x 61067, 1 x 60058, 1 x 61022, 1 x 60469, 2 x 60412, 1 x 60290W</p> <p>B 284,5, H 218,3, T 49,2 cm</p> <p><b>1 x 90489</b> 1er Set LED-Strahler <b>1 x 90501</b> 3er Set LED-Glaskantenbel. (Line) B 60 cm <b>1 x 92470</b> Indirekte LED-Korpusbeleuchtung 4 R <b>1 x 90103</b> Spiegelrückwand 4 R / B 60 cm <b>1 x 91071</b> abw. Rückwandfarbe 4 R / B 60 cm <b>1 x 90197</b> LED-Beleuchtung für Wangen-Zwischenbaub. B 120 cm <b>1 x 90198</b> Touchdimmer <b>1 x 91343</b> Hochgl. Front Funkfernbedienung siehe Seite 117.</p>	
 <p>Schubkas- tenzeile</p> <p>74,9 cm</p> <p>220 cm</p> <p>52,5 60 52,5 72,1</p>	<p><b>57525</b> H 218,3 cm 6 R</p> <p>bestehend aus: 5 x 60365, 1 x 88711W, 1 x 60117W, 4 x 60381, 1 x 88712W, 1 x 60400, 4 x 60382, 1 x 60059, 1 x 60379, 1 x 85905, 1 x 94355</p> <p><b>57490</b> H 250,9 cm 7 R (Abb.)</p> <p>bestehend aus: 5 x 60365, 1 x 88711W, 2 x 30548, 1 x 60117W, 5 x 60381, 1 x 88712W, 1 x 60400, 5 x 60382, 1 x 60059, 1 x 60379, 1 x 85905, 1 x 94355</p> <p>B 251,6, T 36,0/220,0 cm</p> <p><b>1 x 90490</b> 2er Set LED-Strahler <b>1 x 90489</b> 1er Set LED-Strahler <b>2 x 92464</b> Indirekte LED-Korpusbeleuchtung 1 R <b>2 x 94031</b> Spiegelrückwand 1 R / B 52,5 cm <b>2 x 94042</b> abw. Rückwandfarbe 1 R / B 52,5 cm <b>1 x 91348</b> Hochgl. Front LED-Beleuchtung für Wangen-Zwischenbaub. siehe Seite 119. Schubkasteneinteilung siehe Seite 115. Funkfernbedienung siehe Seite 117.</p>	

## Vorschläge

(preisgleich auch spiegelbildlich möglich = Best.-Nr. mit **G** ergänzen z. B. **61548/G**)

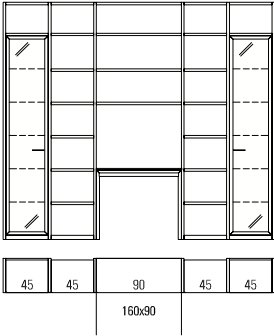
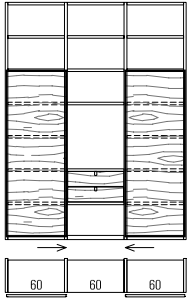
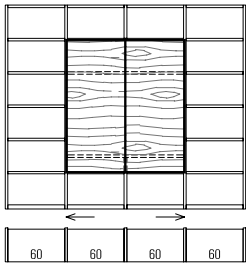
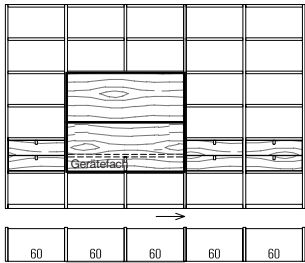
	Best.-Nr. / Maße Beschreibung	
	<p><b>57526</b> H 218,3 cm 6 R bestehend aus: 6 x 60365, 1 x 30549W, 12 x 60380, 2 x 60398, 1 x 94187, 3 x 60383, 1 x 30550W</p> <p><b>57498</b> H 250,9 cm 7 R (Abb.) bestehend aus: 6 x 60365, 1 x 30549W, 16 x 60380, 2 x 60398, 1 x 94187, 4 x 60383, 1 x 30550W B 287,4, T 36,0/160,0 cm</p> <p><b>2 x 90489</b> 1er Set LED-Strahler <b>2 x 90498</b> 5er Set LED-Glaskantenbel. (Line) B 45 cm <b>2 x 92474</b> Indirekte LED-Korpusbeleuchtung 6 R <b>2 x 90110</b> Spiegelrückwand 6 R / B 45 cm <b>2 x 92302</b> abw. Rückwandfarbe 6 R / B 45 cm <b>1 x 90196</b> LED-Beleuchtung für Wangen-Zwischenbaub. B 90,0 cm <b>1 x 90198</b> Touchdimmer <b>1 x 91344</b> Hochgl. Front Funkfernbedienung siehe Seite 117.</p>	
	<p><b>57527</b> H 215,7 cm 6 R bestehend aus: 4 x 60364, 3 x 60399, 17 x 60381, 1 x 60413, 2 x 60997</p> <p><b>61875</b> H 250,9 cm 7 R (Abb.) bestehend aus: 4 x 60365, 3 x 60399, 20 x 60381, 1 x 60413, 2 x 60997 B 191,6, T 40,5 cm</p> <p><b>1 x 91344</b> Hochgl. Front</p>	
	<p><b>61758</b> bestehend aus: 5 x 60364, 4 x 60399, 16 x 60381, 2 x 60978, 1 x 60843 B 254,5, H 215,7, T 40,5 cm Maße für TV-Paneel siehe Seite 61.</p> <p><b>1 x 90076</b> TV-Halterung (nicht schwenkbar) <b>1 x 91342</b> Hochgl. Front <b>1 x 91876</b> Hochgl. TV-Rückwand LED-Beleuchtung für Wangen-Zwischenbaub. siehe Seite 119. Schubkasteneinsätze siehe Seite 52.</p>	
	<p><b>61536</b> <b>61536N</b> nur Schiebetür in bestehend aus: 6 x 60364, 5 x 60399, 22 x 60381, 3 x 60413, 1 x 60589, 1 x 60843 B 317,4, H 215,7, T 40,5 cm Maße für TV-Paneel siehe Seite 61.</p> <p><b>1 x 90076</b> TV-Halterung (nicht schwenkbar) <b>1 x 91346</b> Hochgl. Front <b>1 x 91876</b> Hochgl. TV-Rückwand LED-Beleuchtung für Wangen-Zwischenbaub. siehe Seite 119.</p>	

## Vorschläge

(preisgleich auch spiegelbildlich möglich = Best.-Nr. mit **G** ergänzen z. B. **61548/G**)

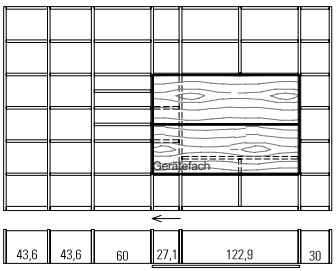
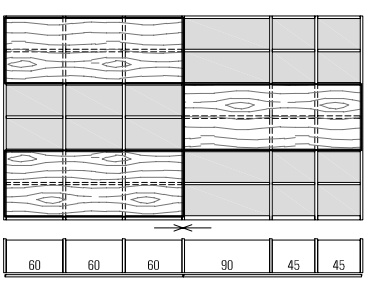
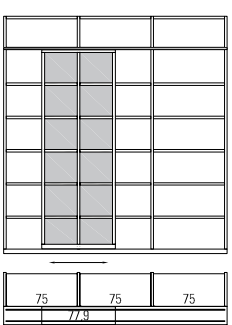
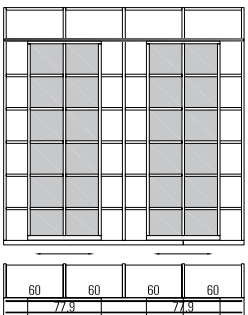
	Best.-Nr. / Maße Beschreibung	
	<p><b>61534</b></p> <p>bestehend aus:              8 x 60364, 2 x 61015, 3 x 60399, 1 x 60952, 1 x 60396,              12 x 60948, 12 x 60381, 6 x 60376, 6 x 60378,              1 x 60668, 1 x 60843</p> <p>B 347,4, H 215,7, T 40,5 cm              Maße für TV-Paneel siehe Seite 61.</p> <p><b>1 x 90076</b> TV-Halterung (nicht schwenkbar)  <b>1 x 91340</b> Hochgl. Front  <b>1 x 91876</b> Hochgl. TV-Rückwand              LED-Holzbodenbeleuchtung siehe Seite 119.              Schubkasteneinsätze siehe Seite 52.</p>	
	<p><b>61502</b> inkl. Rückwand  <b>61502N</b> Korpus in / Front in inkl. Rückwand</p> <p>bestehend aus:              7 x 60364, 3 x 60399, 1 x 60401, 2 x 60398, 18 x 60381,              5 x 60383, 14 x 60380, 3 x 60433, 3 x 60406, 1 x 60408,              2 x 60405</p> <p>B 380,3, H 215,7, T 40,5 cm</p> <p><b>1 x 91352</b> Hochgl. Front              Funkfernbedienung siehe Seite 117.              LED-Beleuchtung für Wangen-Zwischenbaub. siehe Seite 119.</p>	
	<p><b>57056</b></p> <p>bestehend aus:              4 x 60365, 24 x 60382, 1 x 76309</p> <p>B 236,6, H 250,9, T 55,2 cm</p> <p><b>1 x 60414</b> Schubkasteneinsatz B 75 cm  <b>1 x 91224</b> Hochgl. Front 1 R / B 75 cm</p>	
	<p><b>57058</b></p> <p>bestehend aus:              5 x 60365, 32 x 60381, 2 x 76309</p> <p>B 254,5, H 250,9, T 55,2 cm</p> <p><b>1 x 60413</b> Schubkasteneinsatz B 60 cm  <b>1 x 91217</b> Hochgl. Front 1 R / B 60</p>	

# KARA-SYSTEM

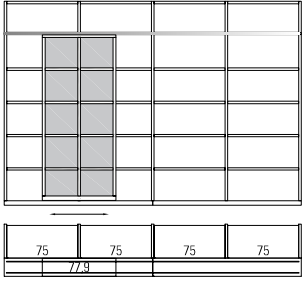
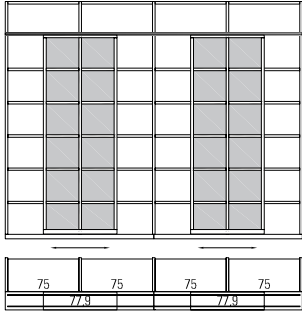
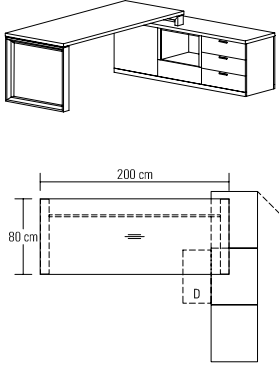

## Vorschläge

(preisgleich auch spiegelbildlich möglich = Best.-Nr. mit **G** ergänzen z. B. **61548/G**)

	Best.-Nr. / Maße Beschreibung	
	<p><b>57101</b></p> <p>bestehend aus: 5 x 60364, 28 x 60382, 1 x 76304 B 314,5, H 215,7, T 55,2 cm</p> <p><b>1 x 60414</b> Schubkasteneinsatz B 75 cm</p>	
	<p><b>57057</b></p> <p>bestehend aus: 5 x 60365, 32 x 60382, 2 x 76309 B 314,5, H 250,9, T 55,2 cm</p> <p><b>1 x 60414</b> Schubkasteneinsatz B 75 cm <b>1 x 91224</b> Hochgl. Front 1 R / B 75 cm</p>	
	<p><b>61960</b></p> <p>bestehend aus: 1 x 91430, 1 x 60074, 1 x 33609, 1 x 60086 Sideboard in Raumteilerausführung B 230,0 x 180,0, H 75,0 cm</p> <p><b>1 x 91322</b> Linoleum-Einlage <b>1 x 91326</b> Materialauszug <b>1 x 91330</b> Kabeldurchlass Metall <b>1 x 91515</b> Kabelwanne B 102 <b>1 x 91652</b> Hochgl. Front 2 R / B 180 <b>1 x 91715</b> Hochgl. Korpus + Front 2 R / B 180</p>	



## Vorschläge mit Kufen

(preisgleich auch spiegelbildlich möglich = Best.-Nr. mit **G** ergänzen z. B. **61548/G**)

	Best.-Nr. / Maße Beschreibung		
	<p> <b>57241</b> B 45,0, T 39,6 cm  <b>57242</b> B 60,0, T 39,6 cm (Abb.)  <b>57243</b> B 75,0, T 39,6 cm  <b>57244</b> B 90,0, T 39,6 cm  <b>57245</b> B 105,0, T 39,6 cm  <b>57246</b> B 120,0, T 39,6 cm  <b>57247</b> B 135,0, T 39,6 cm   <b>57248</b> B 45,0, T 49,2 cm  <b>57249</b> B 60,0, T 49,2 cm  <b>57250</b> B 75,0, T 49,2 cm  <b>57251</b> B 90,0, T 49,2 cm  <b>57252</b> B 105,0, T 49,2 cm  <b>57253</b> B 120,0, T 49,2 cm  <b>57254</b> B 135,0, T 49,2 cm   <b>Korpuselement 2 R</b>                      3 Auszüge 0,66 R                      H 85,3 cm                       Schubkasteneinteilung siehe Seite 115.                 </p>		
	<p> <b>57255</b> B 45,0, T 39,6 cm  <b>57256</b> B 60,0, T 39,6 cm (Abb.)  <b>57257</b> B 75,0, T 39,6 cm  <b>57258</b> B 90,0, T 39,6 cm  <b>57259</b> B 105,0, T 39,6 cm  <b>57260</b> B 120,0, T 39,6 cm  <b>57261</b> B 135,0, T 39,6 cm   <b>57262</b> B 45,0, T 49,2 cm  <b>57263</b> B 60,0, T 49,2 cm  <b>57264</b> B 75,0, T 49,2 cm  <b>57265</b> B 90,0, T 49,2 cm  <b>57266</b> B 105,0, T 49,2 cm  <b>57267</b> B 120,0, T 49,2 cm  <b>57268</b> B 135,0, T 49,2 cm   <b>Korpuselement 2,5 R</b>                      3 Auszüge 0,66 R, 1 Schubkasten                      H 102,9 cm                       Schubkasteneinteilung siehe Seite 115.                 </p>		
	<p> <b>57269 L</b> B 45,0, T 39,6 cm  <b>57270 R</b> B 45,0, T 39,6 cm  <b>57271 L</b> B 60,0, T 39,6 cm (Abb.)  <b>57272 R</b> B 60,0, T 39,6 cm   <b>57273 L</b> B 45,0, T 49,2 cm  <b>57274 R</b> B 45,0, T 49,2 cm  <b>57275 L</b> B 60,0, T 49,2 cm  <b>57276 R</b> B 60,0, T 49,2 cm   <b>Korpuselement 3 R</b>                      1 Tür, 1 Einlegeboden, 2 Schubkästen                      H 120,5 cm                       Innenschubkasten siehe Seite 113.                      Schubkasteneinteilung siehe Seite 115.                 </p>		





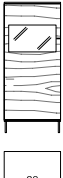



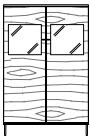

## Vorschläge mit Kufen

(preisgleich auch spiegelbildlich möglich = Best.-Nr. mit **G** ergänzen z. B. **61548/G**)

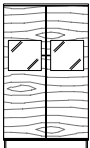
	Best.-Nr. / Maße Beschreibung		
	<p> <b>57277</b> B 45,0, T 39,6 cm  <b>57278</b> B 60,0, T 39,6 cm (Abb.)  <b>57279</b> B 75,0, T 39,6 cm  <b>57280</b> B 90,0, T 39,6 cm  <b>57281</b> B 105,0, T 39,6 cm  <b>57282</b> B 120,0, T 39,6 cm  <b>57283</b> B 135,0, T 39,6 cm    <b>57284</b> B 45,0, T 49,2 cm  <b>57285</b> B 60,0, T 49,2 cm  <b>57286</b> B 75,0, T 49,2 cm  <b>57287</b> B 90,0, T 49,2 cm  <b>57288</b> B 105,0, T 49,2 cm  <b>57289</b> B 120,0, T 49,2 cm  <b>57290</b> B 135,0, T 49,2 cm    <b>Korpuselement 3 R</b>                      2 Auszüge 1 R, 2 Schubkästen                      H 120,5 cm                        Innenschubkasten siehe Seite 113.                      Schubkasteneinteilung siehe Seite 115.                 </p>		
	<p> <b>57291</b> B 45,0, T 39,6 cm  <b>57292</b> B 60,0, T 39,6 cm (Abb.)  <b>57293</b> B 75,0, T 39,6 cm  <b>57294</b> B 90,0, T 39,6 cm  <b>57295</b> B 105,0, T 39,6 cm  <b>57296</b> B 120,0, T 39,6 cm  <b>57297</b> B 135,0, T 39,6 cm    <b>57298</b> B 45,0, T 49,2 cm  <b>57299</b> B 60,0, T 49,2 cm  <b>57300</b> B 75,0, T 49,2 cm  <b>57301</b> B 90,0, T 49,2 cm  <b>57302</b> B 105,0, T 49,2 cm  <b>57303</b> B 120,0, T 49,2 cm  <b>57304</b> B 135,0, T 49,2 cm    <b>Korpuselement 3 R</b>                      3 Auszüge 0,66 R, 2 Schubkästen                      H 120,5 cm                        Schubkasteneinteilung siehe Seite 115.                 </p>		
	<p> <b>57305</b> B 75,0, T 39,6 cm (Abb.)  <b>57306</b> B 90,0, T 39,6 cm    <b>57307</b> B 75,0, T 49,2 cm  <b>57308</b> B 90,0, T 49,2 cm    <b>Korpuselement 3 R</b>                      4 Türen, 2 Einlegeböden                      H 120,5 cm                        Innenschubkasten siehe Seite 113.                 </p>		
	<p> <b>57309 L</b> B 45,0, T 39,6 cm  <b>57310 R</b> B 45,0, T 39,6 cm  <b>57311 L</b> B 60,0, T 39,6 cm (Abb.)  <b>57312 R</b> B 60,0, T 39,6 cm    <b>57313 L</b> B 45,0, T 49,2 cm  <b>57314 R</b> B 45,0, T 49,2 cm  <b>57315 L</b> B 60,0, T 49,2 cm  <b>57316 R</b> B 60,0, T 49,2 cm    <b>Korpuselement 3,5 R</b>                      1 Tür mit Glasausschnitt, 2 Böden (nicht verstellbar), 1 Einlegeboden                      H 138,1 cm                        LED-Strahler siehe Seite 117.                      Indirekte LED-Korpusbeleuchtung siehe Seite 118.                      Spiegelrückwand siehe Seite 114.                      abweichende Rückwandfarbe siehe Seite 114.                      Funkfernbedienung siehe Seite 117.                 </p>		

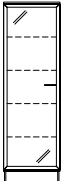

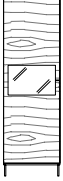



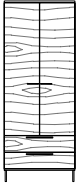

## Vorschläge mit Kufen

(preisgleich auch spiegelbildlich möglich = Best.-Nr. mit **G** ergänzen z. B. **61548/G**)

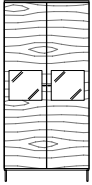
	Best.-Nr. / Maße Beschreibung		
 	<p><b>57325</b> B 90,0, T 39,6 cm (Abb.)  <b>57326</b> B 90,0, T 49,2 cm  <b>Korpuselement 3,5 R</b>                  2 Türen mit Glasausschnitt, 2 Böden (nicht verstellbar), 1 Einlegeboden                  H 138,1 cm</p> <p>LED-Strahler siehe Seite 117.                  Indirekte LED-Korpusbeleuchtung siehe Seite 118.                  Spiegelrückwand siehe Seite 114.                  abweichende Rückwandfarbe siehe Seite 114.                  Funkfernbedienung siehe Seite 117.</p>		
 	<p><b>57327 L</b> B 45,0, T 39,6 cm  <b>57328 R</b> B 45,0, T 39,6 cm  <b>57329 L</b> B 60,0, T 39,6 cm (Abb.)  <b>57330 R</b> B 60,0, T 39,6 cm  <b>57331 L</b> B 45,0, T 49,2 cm  <b>57332 R</b> B 45,0, T 49,2 cm  <b>57333 L</b> B 60,0, T 49,2 cm  <b>57334 R</b> B 60,0, T 49,2 cm  <b>Korpuselement 4 R</b>                  3 Auszüge 0,66 R, 1 Rahmen-Glastür, 1 Glaseinlegeboden                  H 155,7 cm</p> <p>Beleuchtung/Funkfernbedienung siehe Seiten 117-119.                  Spiegelrückwand siehe Seite 114.                  abweichende Rückwandfarbe siehe Seite 114.                  Schubkasteneinteilung siehe Seite 115.</p>		
 	<p><b>57335</b> B 90,0, T 39,6 cm (Abb.)  <b>57336</b> B 90,0, T 49,2 cm  <b>Korpuselement 4 R</b>                  2 Türen mit Glasausschnitt, 2 Böden (nicht verstellbar), 1 Einlegeboden                  H 155,7 cm</p> <p>LED-Strahler siehe Seite 117.                  Indirekte LED-Korpusbeleuchtung siehe Seite 118.                  Spiegelrückwand siehe Seite 114.                  abweichende Rückwandfarbe siehe Seite 114.                  Funkfernbedienung siehe Seite 117.</p>		
 	<p><b>57337 L</b> B 45,0, T 39,6 cm  <b>57338 R</b> B 45,0, T 39,6 cm  <b>57339 L</b> B 60,0, T 39,6 cm (Abb.)  <b>57340 R</b> B 60,0, T 39,6 cm  <b>Korpuselement 5 R</b>                  1 Rahmen-Glastür, 4 Glaseinlegeböden                  H 190,9 cm</p> <p>Beleuchtung/Funkfernbedienung siehe Seiten 117-119.                  Spiegelrückwand siehe Seite 114.                  abweichende Rückwandfarbe siehe Seite 114.</p>		
 	<p><b>57341 L</b> B 45,0, T 39,6 cm  <b>57342 R</b> B 45,0, T 39,6 cm  <b>57343 L</b> B 60,0, T 39,6 cm (Abb.)  <b>57344 R</b> B 60,0, T 39,6 cm  <b>Korpuselement 5 R</b>                  1 Tür mit Glasausschnitt, 2 Böden (nicht verstellbar), 2 Einlegeböden                  H 190,9 cm</p> <p>LED-Strahler siehe Seite 117.                  Indirekte LED-Korpusbeleuchtung siehe Seite 118.                  Spiegelrückwand siehe Seite 114.                  abweichende Rückwandfarbe siehe Seite 114.                  Funkfernbedienung siehe Seite 117.</p>		

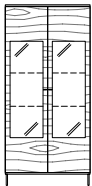
## Vorschläge mit Kufen

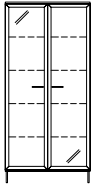
(preisgleich auch spiegelbildlich möglich = Best.-Nr. mit **G** ergänzen z. B. **61548/G**)

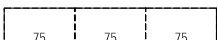
	Best.-Nr. / Maße Beschreibung		
 	<p><b>57345</b> B 75,0, T 39,6 cm (Abb.)  <b>57346</b> B 90,0, T 39,6 cm</p> <p><b>Korpuselement 5 R</b>                  2 Schubkästen, 2 Türen, 3 Einlegeböden                  H 190,9 cm</p> <p>Schubkasteneinteilung siehe Seite 115.</p>		
 	<p><b>57461</b> B 90,0, T 39,6 cm (Abb.)</p> <p><b>Korpuselement 5 R</b>                  2 Türen mit Glasausschnitt, 2 Böden (nicht verstellbar), 2 Einlegeböden                  H 190,9 cm</p> <p>LED-Strahler siehe Seite 117.                  Indirekte LED-Korpusbeleuchtung siehe Seite 118.                  Spiegelrückwand siehe Seite 114.                  abweichende Rückwandfarbe siehe Seite 114.                  Funkfernbedienung siehe Seite 117.</p>		
 	<p><b>57347</b> B 75,0, T 39,6 cm  <b>57348</b> B 90,0, T 39,6 cm (Abb.)</p> <p><b>Korpuselement 5 R</b>                  2 Türen mit Glasausschnitt, 2 Böden (nicht verstellbar),                  2 Glaseinlegeböden                  H 190,9 cm</p> <p>Beleuchtung/Funkfernbedienung siehe Seiten 117-119.                  Spiegelrückwand siehe Seite 114.                  abweichende Rückwandfarbe siehe Seite 114.</p>		
 	<p><b>57349</b> B 75,0, T 39,6 cm  <b>57350</b> B 90,0, T 39,6 cm (Abb.)</p> <p><b>Korpuselement 5 R</b>                  2 Rahmen-Glastüren, 4 Glaseinlegeböden                  H 190,9 cm</p> <p>Beleuchtung/Funkfernbedienung siehe Seiten 117-119.                  Spiegelrückwand siehe Seite 114.                  abweichende Rückwandfarbe siehe Seite 114.</p>		
 	<p><b>57351</b> B 180,0 (60/60/60), T 39,6 cm  <b>57352</b> B 225,0 (75/75/75), T 39,6 cm (Abb.)  <b>57353</b> B 270,0 (90/90/90), T 39,6 cm</p> <p><b>57354</b> B 180,0 (60/60/60), T 49,2 cm  <b>57355</b> B 225,0 (75/75/75), T 49,2 cm  <b>57356</b> B 270,0 (90/90/90), T 49,2 cm</p> <p><b>Sideboard 1,25 R</b>                  6 Auszüge 0,625 R                  H 58,9 cm</p> <p>Schubkasteneinteilung siehe Seite 115.                  Hochglanz Korpus + Front siehe Tabelle A/B Seite 121.</p>		



## Vorschläge mit Kufen

(preisgleich auch spiegelbildlich möglich = Best.-Nr. mit **G** ergänzen z. B. **61548/G**)

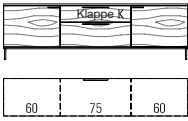
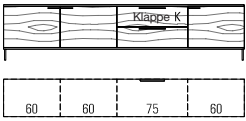
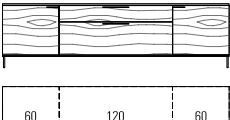
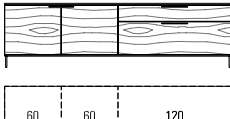
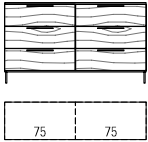
	Best.-Nr. / Maße Beschreibung		
	<p><b>57357</b> B 180,0 (60/60/60), T 39,6 cm  <b>57358</b> B 195,0 (60/75/60), T 39,6 cm (Abb.)  <b>57359</b> B 210,0 (60/90/60), T 39,6 cm  <b>57360</b> B 225,0 (60/105/60), T 39,6 cm  <b>57361</b> B 240,0 (60/120/60), T 39,6 cm</p> <p><b>57362</b> B 180,0 (60/60/60), T 49,2 cm  <b>57363</b> B 195,0 (60/75/60), T 49,2 cm  <b>57364</b> B 210,0 (60/90/60), T 49,2 cm  <b>57365</b> B 225,0 (60/105/60), T 49,2 cm  <b>57366</b> B 240,0 (60/120/60), T 49,2 cm</p> <p><b>Sideboard 1,25 R</b>                  2 Türen, 1 Auszug 0,75 R, 1 Gerätenische mit Klappe                  H 58,9 cm</p> <p>CD/DVD-Einteilung siehe Seite 113.</p>		
	<p><b>57367</b> B 240,0 (60/60/60/60), T 39,6 cm  <b>57368</b> B 255,0 (60/60/75/60), T 39,6 cm (Abb.)  <b>57369</b> B 270,0 (60/60/90/60), T 39,6 cm</p> <p><b>57370</b> B 240,0 (60/60/60/60), T 49,2 cm  <b>57371</b> B 255,0 (60/60/75/60), T 49,2 cm  <b>57372</b> B 270,0 (60/60/90/60), T 49,2 cm</p> <p><b>Sideboard 1,25 R</b>                  3 Türen, 1 Auszug 0,625 R, 1 Gerätenische mit Klappe 0,625 R                  H 58,9 cm</p> <p>CD/DVD-Einteilung siehe Seite 113.</p>		
	<p><b>57375</b> B 225,0 (60/105/60), T 39,6 cm  <b>57376</b> B 240,0 (60/120/60), T 39,6 cm (Abb.)  <b>57377</b> B 255,0 (60/135/60), T 39,6 cm</p> <p><b>57378</b> B 225,0 (60/105/60), T 49,2 cm  <b>57379</b> B 240,0 (60/120/60), T 49,2 cm  <b>57380</b> B 255,0 (60/135/60), T 49,2 cm</p> <p><b>Sideboard 1,5 R</b>                  2 Türen, 2 Einlegeböden, 1 Auszug 1 R, 1 Schubkasten                  H 67,7 cm</p> <p>Innenschubkasten siehe Seite 113.                  Schubkasteneinteilung siehe Seite 115.</p>		
	<p><b>57381</b> B 225,0 (60/60/105), T 39,6 cm  <b>57382</b> B 240,0 (60/60/120), T 39,6 cm (Abb.)  <b>57383</b> B 255,0 (60/60/135), T 39,6 cm</p> <p><b>57384</b> B 225,0 (60/60/105), T 49,2 cm  <b>57385</b> B 240,0 (60/60/120), T 49,2 cm  <b>57386</b> B 255,0 (60/60/135), T 49,2 cm</p> <p><b>Sideboard 1,5 R</b>                  2 Türen, 2 Einlegeböden, 1 Auszug 1 R, 1 Schubkasten                  H 67,7 cm</p> <p>Innenschubkasten siehe Seite 113.                  Schubkasteneinteilung siehe Seite 115.</p>		
	<p><b>57387</b> B 150,0 (75/75), T 39,6 cm (Abb.)  <b>57388</b> B 180,0 (90/90), T 39,6 cm</p> <p><b>57389</b> B 150,0 (75/75), T 49,2 cm  <b>57390</b> B 180,0 (90/90), T 49,2 cm</p> <p><b>Sideboard 2 R</b>                  6 Auszüge 0,66 R                  H 85,3 cm</p> <p>Schubkasteneinteilung siehe Seite 115.</p>		

## Vorschläge mit Kufen

(preisgleich auch spiegelbildlich möglich = Best.-Nr. mit **G** ergänzen z. B. **61548/G**)

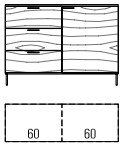
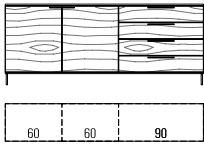
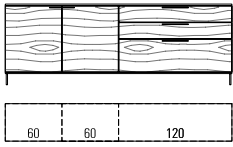
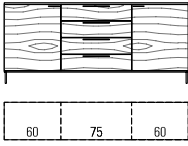
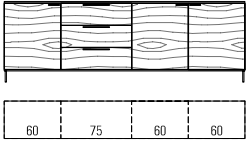
	Best.-Nr. / Maße Beschreibung		
	<p><b>57391</b> B 120,0 (60/60), T 39,6 cm (Abb.)  <b>57392</b> B 135,0 (75/60), T 39,6 cm  <b>57393</b> B 120,0 (60/60), T 49,2 cm  <b>57394</b> B 135,0 (75/60), T 49,2 cm</p> <p><b>Sideboard 2 R</b>            3 Auszüge 0,66 R, 1 Tür, 1 Einlegeboden            H 85,3 cm</p> <p>Schubkasteneinteilung siehe Seite 115.</p>		
	<p><b>57395</b> B 180,0 (60/60/60), T 39,6 cm  <b>57396</b> B 195,0 (60/60/75), T 39,6 cm  <b>57397</b> B 210,0 (60/60/90), T 39,6 cm (Abb.)  <b>57398</b> B 180,0 (60/60/60), T 49,2 cm  <b>57399</b> B 195,0 (60/60/75), T 49,2 cm  <b>57400</b> B 210,0 (60/60/90), T 49,2 cm</p> <p><b>Sideboard 2 R</b>            2 Türen, 2 Einlegeböden, 4 Schubkästen            H 85,3 cm</p> <p>Schubkasteneinteilung siehe Seite 115.</p>		
	<p><b>57401</b> B 225,0 (60/60/105), T 39,6 cm  <b>57402</b> B 240,0 (60/60/120), T 39,6 cm (Abb.)  <b>57403</b> B 255,0 (60/60/135), T 39,6 cm  <b>57404</b> B 225,0 (60/60/105), T 49,2 cm  <b>57405</b> B 240,0 (60/60/120), T 49,2 cm  <b>57406</b> B 255,0 (60/60/135), T 49,2 cm</p> <p><b>Sideboard 2 R</b>            2 Türen, 2 Einlegeböden, 1 Auszug 1 R, 2 Schubkästen            H 85,3 cm</p> <p>Innenschubkasten siehe Seite 113.            Schubkasteneinteilung siehe Seite 115.</p>		
	<p><b>57411</b> B 180,0 (60/60/60), T 39,6 cm  <b>57412</b> B 195,0 (60/75/60), T 39,6 cm (Abb.)  <b>57413</b> B 210,0 (60/90/60), T 39,6 cm  <b>57414</b> B 180,0 (60/60/60), T 49,2 cm  <b>57415</b> B 195,0 (60/75/60), T 49,2 cm  <b>57416</b> B 210,0 (60/90/60), T 49,2 cm</p> <p><b>Sideboard 2 R</b>            2 Türen, 2 Einlegeböden, 4 Schubkästen            H 85,3 cm</p> <p>Schubkasteneinteilung siehe Seite 115.</p>		
	<p><b>57417</b> B 240,0 (60/60/60/60), T 39,6 cm  <b>57418</b> B 255,0 (60/75/60/60), T 39,6 cm (Abb.)  <b>57419</b> B 270,0 (60/90/60/60), T 39,6 cm  <b>57420</b> B 240,0 (60/60/60/60), T 49,2 cm  <b>57421</b> B 255,0 (60/75/60/60), T 49,2 cm  <b>57422</b> B 270,0 (60/90/60/60), T 49,2 cm</p> <p><b>Sideboard 2 R</b>            3 Türen, 3 Einlegeböden, 3 Auszüge 0,66 R            H 85,3 cm</p> <p>Schubkasteneinteilung siehe Seite 115.</p>		

## Vorschläge mit Kufen

(preisgleich auch spiegelbildlich möglich = Best.-Nr. mit **G** ergänzen z. B. **61548/G**)

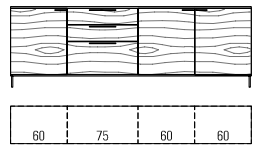
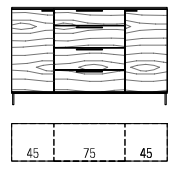
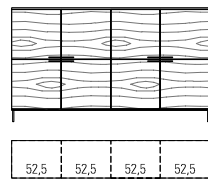
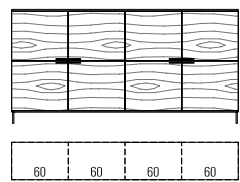
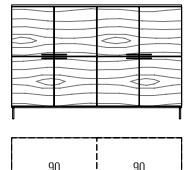
	Best.-Nr. / Maße Beschreibung	
	<p> <b>57423</b> B 240,0 (60/60/60/60), T 39,6 cm  <b>57424</b> B 255,0 (60/75/60/60), T 39,6 cm (Abb.)  <b>57425</b> B 270,0 (60/90/60/60), T 39,6 cm    <b>57426</b> B 240,0 (60/60/60/60), T 49,2 cm  <b>57427</b> B 255,0 (60/75/60/60), T 49,2 cm  <b>57428</b> B 270,0 (60/90/60/60), T 49,2 cm    <b>Sideboard 2 R</b>                      3 Türen, 3 Einlegeböden, 1 Auszug 1 R, 2 Schubkästen                      H 85,3 cm                        Innenschubkasten siehe Seite 113.                      Schubkasteneinteilung siehe Seite 115.                 </p>	
	<p> <b>57429</b> B 135,0 (45/45/45), T 39,6 cm  <b>57430</b> B 150,0 (45/60/45), T 39,6 cm  <b>57431</b> B 165,0 (45/75/45), T 39,6 cm (Abb.)  <b>57432</b> B 180,0 (45/90/45), T 39,6 cm    <b>57433</b> B 135,0 (45/45/45), T 49,2 cm  <b>57434</b> B 150,0 (45/60/45), T 49,2 cm  <b>57435</b> B 165,0 (45/75/45), T 49,2 cm  <b>57436</b> B 180,0 (45/90/45), T 49,2 cm    <b>Sideboard 2,5 R</b>                      2 Türen, 4 Einlegeböden, 3 Auszüge 0,66 R, 1 Schubkasten                      H 102,9 cm                        Schubkasteneinteilung siehe Seite 115.                 </p>	
 <p>                     4 Türen                      6 Türen                      8 Türen                      6 Türen: äußere rechte Türen mit Anschlag rechts                 </p>	<p> <b>57484</b> B 105,0 (52,5/52,5), T 39,6 cm, 4 Türen  <b>57485</b> B 157,5 (52,5/52,5/52,5), T 39,6 cm, 6 Türen  <b>57486</b> B 210,0 (52,5/52,5/52,5/52,5), T 39,6 cm, 8 Türen (Abb.)    <b>57487</b> B 105,0 (52,5/52,5), T 49,2 cm, 4 Türen  <b>57488</b> B 157,5 (52,5/52,5/52,5), T 49,2 cm, 6 Türen  <b>57489</b> B 210,0 (52,5/52,5/52,5/52,5), T 49,2 cm, 8 Türen    <b>Highboard 3 R</b>                      4/6/8 Türen, 4/6/8 Einlegeböden                      H 120,5 cm                 </p>	
 <p>                     4 Türen                      6 Türen                      8 Türen                      6 Türen: äußere rechte Türen mit Anschlag rechts                 </p>	<p> <b>57437</b> B 120,0 (60/60), T 39,6 cm, 4 Türen  <b>57438</b> B 180,0 (60/60/60), T 39,6 cm, 6 Türen  <b>57439</b> B 240,0 (60/60/60/60), T 39,6 cm, 8 Türen (Abb.)    <b>57440</b> B 120,0 (60/60), T 49,2 cm, 4 Türen  <b>57441</b> B 180,0 (60/60/60), T 49,2 cm, 6 Türen  <b>57442</b> B 240,0 (60/60/60/60), T 49,2 cm, 8 Türen    <b>Highboard 3 R</b>                      4/6/8 Türen, 4/6/8 Einlegeböden                      H 120,5 cm                 </p>	
	<p> <b>57443</b> B 180,0 (90/90), T 39,6 cm (Abb.)  <b>57444</b> B 180,0 (90/90), T 49,2 cm    <b>Highboard 3 R</b>                      8 Türen, 4 Einlegeböden                      H 120,5 cm                 </p>	

## Vorschläge mit Kufen

(preisgleich auch spiegelbildlich möglich = Best.-Nr. mit **G** ergänzen z. B. **61548/G**)

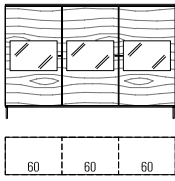
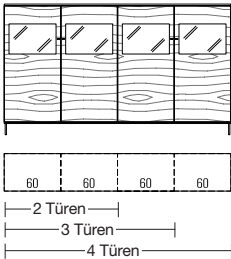
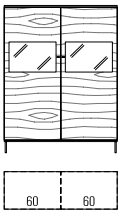
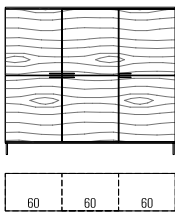
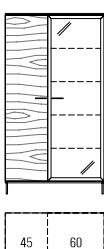
	Best.-Nr. / Maße Beschreibung	
	<p><b>57445</b> B 180,0 (60/60/60), T 39,6 cm (Abb.)  <b>57446</b> B 180,0 (60/60/60), T 49,2 cm</p> <p><b>Highboard 3 R</b>            3 Türen mit Glasausschnitt, 6 Böden (nicht verstellbar)            H 120,5 cm</p> <p><b>1 x 90491</b> 3er Set LED-Strahler  <b>3 x 92464</b> Indirekte LED-Korpusbeleuchtung 1 R  <b>3 x 90114</b> Spiegelrückwand 1 R / B 60 cm  <b>3 x 91059</b> abw. Rückwandfarbe 1 R / B 60 cm            Funkfernbedienung siehe Seite 117.</p>	
	<p><b>57447</b> B 120,0 (60/60), T 39,6 cm, 2 Türen  <b>57448</b> B 180,0 (60/60/60), T 39,6 cm, 3 Türen  <b>57449</b> B 240,0 (60/60/60/60), T 39,6 cm, 4 Türen (Abb.)</p> <p><b>57450</b> B 120,0 (60/60), T 49,2 cm, 2 Türen  <b>57451</b> B 180,0 (60/60/60), T 49,2 cm, 3 Türen  <b>57452</b> B 240,0 (60/60/60/60), T 49,2 cm, 4 Türen</p> <p><b>Highboard 3,5 R</b>            2/3/4 Türen mit Glasausschnitt, 4/6/8 Böden (nicht verstellbar),            2/3/4 Einlegeböden            H 138,1 cm</p> <p>LED-Strahler siehe Seite 117.            Indirekte LED-Korpusbeleuchtung siehe Seite 118.            Spiegelrückwand siehe Seite 114.            abweichende Rückwandfarbe siehe Seite 114.            Funkfernbedienung siehe Seite 117.</p>	
	<p><b>57453</b> B 120,0 (60/60), T 39,6 cm (Abb.)  <b>57454</b> B 120,0 (60/60), T 49,2 cm</p> <p><b>Highboard 4 R</b>            2 Türen mit Glasausschnitt, 4 Böden (nicht verstellbar), 2 Einlegeböden            H 155,7 cm</p> <p><b>1 x 90490</b> 2er Set LED-Strahler  <b>2 x 92464</b> Indirekte LED-Korpusbeleuchtung 1 R  <b>2 x 90114</b> Spiegelrückwand 1 R / B 60 cm  <b>2 x 91059</b> abw. Rückwandfarbe 1 R / B 60 cm  <b>1 x 90147</b> 4er Set Innenschubkästen B 60 cm (hinter Türen)            Funkfernbedienung siehe Seite 117.</p>	
	<p><b>57455</b> B 180,0 (60/60/60), T 39,6 cm (Abb.)  <b>57456</b> B 180,0 (60/60/60), T 49,2 cm</p> <p><b>Highboard 4 R</b>            6 Türen, 6 Einlegeböden            H 155,7 cm</p>	
	<p><b>57457</b> B 90,0 (45/45) cm  <b>57458</b> B 105,0 (45/60) cm (Abb.)</p> <p><b>Highboard 5 R</b>            1 Tür, 4 Einlegeböden, 1 Rahmen-Glastür, 4 Glaseinlegeböden            H 190,9, T 39,6 cm</p> <p>Beleuchtung/Funkfernbedienung siehe Seiten 117-119.            Spiegelrückwand siehe Seite 114.            abweichende Rückwandfarbe siehe Seite 114.</p>	

## Vorschläge mit Kufen

(preisgleich auch spiegelbildlich möglich = Best.-Nr. mit **G** ergänzen z. B. **61548/G**)

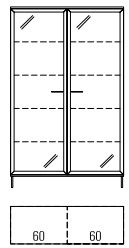
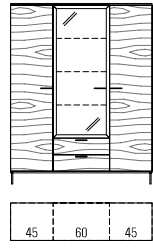
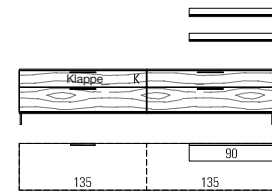
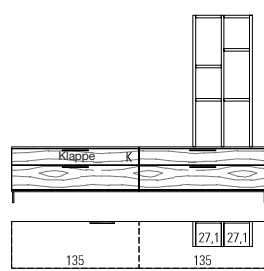
	Best.-Nr. / Maße Beschreibung	
	<p><b>57459</b> B 120,0 (60/60) cm  <b>Vitrine 5 R</b>                  2 Rahmen-Glastüren, 8 Glaseinlegeböden                  H 190,9, T 39,6 cm</p> <p><b>1 x 90490</b> 2er Set LED-Strahler  <b>2 x 90502</b> 4er Set LED-Glaskantenbel. (Line) B 60 cm  <b>2 x 92472</b> Indirekte LED-Korpusbeleuchtung 5 R  <b>2 x 90107</b> Spiegelrückwand 5 R / B 60 cm  <b>2 x 92242</b> abw. Rückwandfarbe 5 R / B 60 cm                  Funkfernbedienung siehe Seite 117.                  Hochgl. Korpus+Front Tab. A/B Seite 121.</p>	
	<p><b>57462</b> B 135,0 (45/45/45) cm  <b>57463</b> B 142,5 (45/52,5/45) cm  <b>57464</b> B 150,0 (45/60/45) cm (Abb.)</p> <p><b>Highboard 5 R</b>                  2 Türen, 8 Einlegeböden, 2 Schubkästen,                  1 Rahmen-Glastür, 3 Glaseinlegeböden                  H 190,9, T 39,6 cm</p> <p>Beleuchtung/Funkfernbedienung siehe Seiten 117-119.                  Spiegelrückwand siehe Seite 114.                  abweichende Rückwandfarbe siehe Seite 114.                  Hochgl. Korpus+Front Tab. A/B Seite 121.</p>	
 <p style="text-align: center;"><b>NEU</b></p>	<p><b>57557</b>                  bestehend aus:                  1 x 77438, 1 x 77431, 2 x 77643, 1 x 92852                  B 270,0, H 123,0, T 49,2 cm</p> <p><b>1 x 93930</b> CD/DVD-Einteilung B 67,5 cm (für B 135,0 cm)  <b>1 x 91195</b> TV-Halterung mit Wandbefestigungsplatte und Holzblende  <b>1 x 90135</b> Infrarot Repeater  <b>2 x 90053</b> Wandbordbeleuchtung B 90 cm  <b>1 x 91344</b> Hochgl. Front  <b>1 x 91901</b> Hochgl. Korpus + Front  <b>1 x 91877</b> Hochgl. Holzblende  <b>2 x 91308</b> Hochgl. Wandbord B 90                  Funkfernbedienung siehe Seite 117.</p>	
 <p style="text-align: center;"><b>NEU</b></p>	<p><b>57558</b>                  bestehend aus:                  1 x 77438, 1 x 77431, 3 x 30851, 6 x 60367, 1 x 92852                  B 270,0, H 198,1, T 49,2 cm</p> <p><b>1 x 93930</b> CD/DVD-Einteilung B 67,5 cm (für B 135,0 cm)  <b>1 x 91195</b> TV-Halterung mit Wandbefestigungsplatte und Holzblende  <b>1 x 90135</b> Infrarot Repeater  <b>1 x 91344</b> Hochgl. Front  <b>1 x 91901</b> Hochgl. Korpus + Front  <b>1 x 91877</b> Hochgl. Holzblende</p>	

## Vorschläge mit Kufen

(preisgleich auch spiegelbildlich möglich = Best.-Nr. mit **G** ergänzen z. B. **61548/G**)

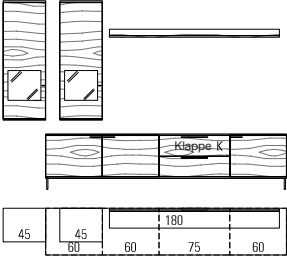
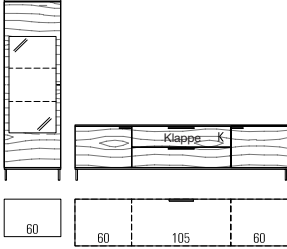
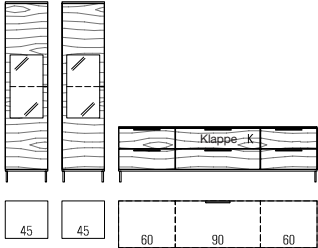
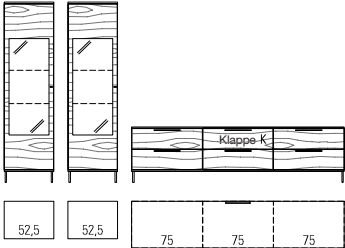
	Best.-Nr. / Maße Beschreibung	
	<p><b>57465</b> bestehend aus: 2 x 77624, 1 x 57371, 1 x 77649 B 300,0, H 199,7, T 49,2 cm</p> <p><b>2 x 90489</b> 1er Set LED-Strahler <b>2 x 92464</b> Indirekte LED-Korpusbeleuchtung 1 R <b>2 x 90113</b> Spiegelrückwand 1 R / B 45 cm <b>2 x 91058</b> abw. Rückwandfarbe 1 R / B 45 cm <b>1 x 90824</b> CD/DVD-Einteilung B 75 cm <b>1 x 91195</b> TV-Halterung mit Wandbefestigungsplatte und Holzblende <b>1 x 90135</b> Infrarot Repeater <b>1 x 90059</b> Wandbordbeleuchtung B 180 cm <b>1 x 91351</b> Hochgl. Front <b>1 x 91910</b> Hochgl. Korpus + Front <b>1 x 91314</b> Hochgl. Wandbord B 180 <b>1 x 91877</b> Hochgl. Holzblende Funkfernbedienung siehe Seite 117.</p>	
	<p><b>57508</b> bestehend aus: 1 x 60267, 1 x 92838, 1 x 77392, 1 x 77415, 1 x 77393, 1 x 92849 B 300,0, H 190,9, T 49,2 cm</p> <p><b>1 x 90489</b> 1er Set LED-Strahler <b>1 x 90500</b> 2er Set LED-Glaskantenbel. (Line) B 60 cm <b>1 x 92468</b> Indirekte LED-Korpusbeleuchtung 3 R <b>1 x 90450</b> Spiegelrückwand 3 R / B 60 cm <b>1 x 91067</b> abw. Rückwandfarbe 3 R / B 60 cm <b>2 x 93928</b> CD/DVD-Einteilung B 52,5 cm (für B 105 cm) <b>1 x 91195</b> TV-Halterung mit Wandbefestigungsplatte und Holzblende <b>1 x 90135</b> Infrarot Repeater <b>1 x 91349</b> Hochgl. Front <b>1 x 91908</b> Hochgl. Korpus + Front <b>1 x 91877</b> Hochgl. Holzblende Funkfernbedienung siehe Seite 117.</p>	
	<p><b>57466</b> bestehend aus: 2 x 60269, 2 x 92837, 2 x 77405, 1 x 77414, 1 x 92848 B 330,0, H 190,9, T 49,2 cm</p> <p><b>2 x 90489</b> 1er Set LED-Strahler <b>2 x 90494</b> 1er Set LED-Glaskantenbel. (Line) B 45 cm <b>2 x 92466</b> Indirekte LED-Korpusbeleuchtung 2 R <b>2 x 90096</b> Spiegelrückwand 2 R / B 45 cm <b>2 x 91062</b> abw. Rückwandfarbe 2 R / B 45 cm <b>1 x 90825</b> CD/DVD-Einteilung B 90 cm <b>1 x 91195</b> TV-Halterung mit Wandbefestigungsplatte und Holzblende <b>1 x 90135</b> Infrarot Repeater <b>1 x 91351</b> Hochgl. Front <b>1 x 91911</b> Hochgl. Korpus + Front <b>1 x 91877</b> Hochgl. Holzblende Funkfernbedienung siehe Seite 117.</p>	
	<p><b>57467</b> bestehend aus: 2 x 88709, 2 x 94056, 2 x 77406, 1 x 77413, 1 x 92849 B 360,0, H 190,9, T 49,2 cm</p> <p><b>2 x 90489</b> 1er Set LED-Strahler <b>2 x 93014</b> 2er-Set LED-Glaskantenbel. (Line) B 52,5 cm <b>2 x 92468</b> Indirekte LED-Korpusbeleuchtung 3 R <b>2 x 94035</b> Spiegelrückwand 3 R / B 52,5 cm <b>2 x 94046</b> abw. Rückwandfarbe 3 R / B 52,5 cm <b>1 x 90824</b> CD/DVD-Einteilung B 75 cm <b>1 x 91195</b> TV-Halterung mit Wandbefestigungsplatte und Holzblende <b>1 x 90135</b> Infrarot Repeater <b>1 x 91353</b> Hochgl. Front <b>1 x 91912</b> Hochgl. Korpus + Front <b>1 x 91877</b> Hochgl. Holzblende Funkfernbedienung siehe Seite 117.</p>	

## Vorschläge mit Kufen

(preisgleich auch spiegelbildlich möglich = Best.-Nr. mit **G** ergänzen z. B. **61548/G**)

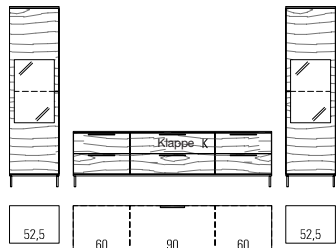
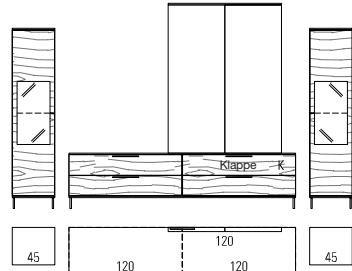
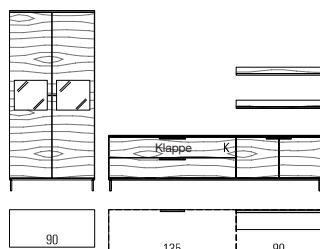
	Best.-Nr. / Maße Beschreibung	
	<p><b>57499</b> bestehend aus: 1 x 88707, 2 x 77405, 1 x 77414, 1 x 92848, 1 x 88708, 2 x 94056 B 345,0, H 190,9, T 49,2 cm</p> <p><b>2 x 90489</b> 1er Set LED-Strahler <b>2 x 93013</b> 1er-Set LED-Glaskantenbel. (Line) B 52,5 cm <b>2 x 92466</b> Indirekte LED-Korpusbeleuchtung 2 R <b>2 x 94033</b> Spiegelrückwand 2 R / B 52,5 cm <b>2 x 94044</b> abw. Rückwandfarbe 2 R / B 52,5 cm <b>1 x 90825</b> CD/DVD-Einteilung B 90 cm <b>1 x 91195</b> TV-Halterung mit Wandbefestigungsplatte und Holzblende <b>1 x 90135</b> Infrarot Repeater <b>1 x 91352</b> Hochgl. Front <b>1 x 91911</b> Hochgl. Korpus + Front <b>1 x 91877</b> Hochgl. Holzblende Funkfernbedienung siehe Seite 117.</p>	
	<p><b>57512</b> bestehend aus: 1 x 60269, 2 x 92837, 1 x 77409, 1 x 77416, 1 x 92850, 1 x 89866, 1 x 60270 B 360,0, H 217,3, T 49,2 cm</p> <p><b>2 x 90489</b> 1er Set LED-Strahler <b>2 x 90494</b> 1er Set LED-Glaskantenbel. (Line) B 45 cm <b>2 x 92466</b> Indirekte LED-Korpusbeleuchtung 2 R <b>2 x 90096</b> Spiegelrückwand 2 R / B 45 cm <b>2 x 91062</b> abw. Rückwandfarbe 2 R / B 45 cm <b>1 x 93929</b> CD/DVD-Einteilung B 60 cm (für B 120 cm) <b>1 x 94592</b> TV-Halterung (starr) inkl. Distanzmaterial <b>1 x 90135</b> Infrarot Repeater <b>1 x 94686</b> LED-Beleuchtung für Paneel bis B 450 cm <b>1 x 91351</b> Hochgl. Front <b>1 x 91910</b> Hochgl. Korpus + Front Funkfernbedienung siehe Seite 117.</p>	
	<p><b>57468</b> bestehend aus: 1 x 57461, 1 x 77417, 1 x 77397, 1 x 92849, 2 x 77643 B 330,0, H 190,9, T 49,2 cm</p> <p><b>1 x 90490</b> 2er Set LED-Strahler <b>1 x 92464</b> Indirekte LED-Korpusbeleuchtung 1 R <b>1 x 90256</b> Spiegelrückwand 1 R / B 90 cm <b>1 x 91061</b> abw. Rückwandfarbe 1 R / B 90 cm <b>2 x 93930</b> CD/DVD-Einteilung B 67,5 cm (für B 135,0 cm) <b>1 x 91195</b> TV-Halterung mit Wandbefestigungsplatte und Holzblende <b>1 x 90135</b> Infrarot Repeater <b>2 x 90053</b> Wandbordbeleuchtung B 90 cm <b>1 x 91350</b> Hochgl. Front <b>1 x 91907</b> Hochgl. Korpus + Front <b>2 x 91308</b> Hochgl. Wandbord B 90 <b>1 x 91877</b> Hochgl. Holzblende Funkfernbedienung siehe Seite 117.</p>	

## Vorschläge mit Sockelgleitern

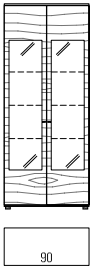
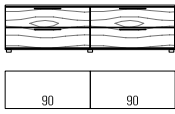
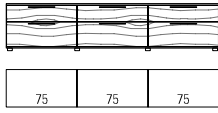
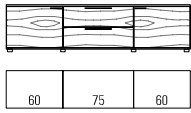
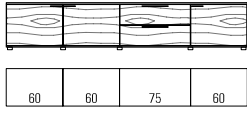

(preisgleich auch spiegelbildlich möglich = Best.-Nr. mit **G** ergänzen z. B. **61548/G**)

	Best.-Nr. / Maße Beschreibung	
	<p><b>57491</b> B 75,0, T 39,6 cm  <b>57492</b> B 90,0, T 39,6 cm (Abb.)</p> <p><b>Korpuselement 6 R</b>                  2 Türen mit Glasausschnitt, 2 Böden (nicht verstellbar),                  3 Glaseinlegeböden                  H 216,9 cm</p> <p>Beleuchtung/Funkfernbedienung siehe Seiten 117-119.                  Spiegelrückwand siehe Seite 114.                  abweichende Rückwandfarbe siehe Seite 114.                  Hochgl. Korpus+Front Tab. C/D Seite 122.</p>	
	<p><b>79097</b> B 150,0 (75/75), T 39,6 cm  <b>79098</b> B 180,0 (90/90), T 39,6 cm (Abb.)  <b>79099</b> B 210,0 (105/105), T 39,6 cm  <b>79100</b> B 240,0 (120/120), T 39,6 cm</p> <p><b>79102</b> B 150,0 (75/75), T 49,2 cm  <b>79103</b> B 180,0 (90/90), T 49,2 cm  <b>79104</b> B 210,0 (105/105), T 49,2 cm  <b>79105</b> B 240,0 (120/120), T 49,2 cm</p> <p><b>Sideboard 1,25 R</b>                  4 Auszüge 0,625 R                  H 49,7 cm</p>	
	<p><b>79106</b> B 180,0 (60/60/60), T 39,6 cm  <b>79107</b> B 225,0 (75/75/75), T 39,6 cm (Abb.)  <b>79108</b> B 270,0 (90/90/90), T 39,6 cm</p> <p><b>79109</b> B 180,0 (60/60/60), T 49,2 cm  <b>79110</b> B 225,0 (75/75/75), T 49,2 cm  <b>79111</b> B 270,0 (90/90/90), T 49,2 cm</p> <p><b>Sideboard 1,25 R</b>                  3 Schubkästen, 3 Auszüge 0,75 R                  H 49,7 cm</p>	
	<p><b>79116</b> B 180,0 (60/60/60), T 39,6 cm  <b>79117</b> B 195,0 (60/75/60), T 39,6 cm (Abb.)  <b>79118</b> B 210,0 (60/90/60), T 39,6 cm  <b>79119</b> B 225,0 (60/105/60), T 39,6 cm  <b>79120</b> B 240,0 (60/120/60), T 39,6 cm</p> <p><b>79121</b> B 180,0 (60/60/60), T 49,2 cm  <b>79122</b> B 195,0 (60/75/60), T 49,2 cm  <b>79123</b> B 210,0 (60/90/60), T 49,2 cm  <b>79124</b> B 225,0 (60/105/60), T 49,2 cm  <b>79125</b> B 240,0 (60/120/60), T 49,2 cm</p> <p><b>Sideboard 1,25 R</b>                  2 Türen, 2 Auszüge 0,625 R                  H 49,7 cm</p>	
	<p><b>79126</b> B 240,0 (60/60/60/60), T 39,6 cm  <b>79127</b> B 255,0 (60/60/75/60), T 39,6 cm (Abb.)  <b>79128</b> B 270,0 (60/60/90/60), T 39,6 cm</p> <p><b>79129</b> B 240,0 (60/60/60/60), T 49,2 cm  <b>79130</b> B 255,0 (60/60/75/60), T 49,2 cm  <b>79131</b> B 270,0 (60/60/90/60), T 49,2 cm</p> <p><b>Sideboard 1,25 R</b>                  3 Türen, 2 Auszüge 0,625 R                  H 49,7 cm</p> <p>Schubkasteneinteilung siehe Seite 115.</p>	

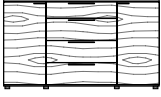
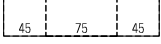
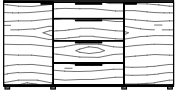
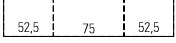
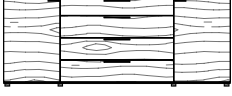
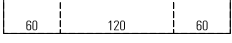

## Vorschläge mit Sockelgleitern

(preisgleich auch spiegelbildlich möglich = Best.-Nr. mit **G** ergänzen z. B. **61548/G**)

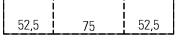
	Best.-Nr. / Maße Beschreibung	
 	<p><b>57501</b> B 150,0 (45/60/45), T 39,6 cm  <b>57502</b> B 165,0 (45/75/45), T 39,6 cm (Abb.)  <b>57503</b> B 180,0 (45/90/45), T 39,6 cm</p> <p><b>57504</b> B 150,0 (45/60/45), T 49,2 cm  <b>57505</b> B 165,0 (45/75/45), T 49,2 cm  <b>57506</b> B 180,0 (45/90/45), T 49,2 cm</p> <p><b>Highboard 2,5 R</b>                  2 Türen, 4 Einlegeböden, 3 Auszüge 0,66 R, 1 Schubkasten                  H 93,7 cm</p> <p>Schubkasteneinteilung siehe Seite 115.</p>	
  <p style="margin-left: 100px;"><b>NEU</b></p>	<p><b>57535</b> B 180,0 (52,5/75/52,5), T 39,6 cm (Abb.)  <b>57536</b> B 195,0 (52,5/90/52,5), T 39,6 cm  <b>57537</b> B 210,0 (52,5/105/52,5), T 39,6 cm  <b>57538</b> B 225,0 (52,5/120/52,5), T 39,6 cm</p> <p><b>57563</b> B 180,0 (52,5/75/52,5), T 49,2 cm  <b>57564</b> B 195,0 (52,5/90/52,5), T 49,2 cm  <b>57565</b> B 210,0 (52,5/105/52,5), T 49,2 cm  <b>57566</b> B 225,0 (52,5/120/52,5), T 49,2 cm</p> <p><b>Sideboard 2,5 R</b>                  2 Türen, 4 Einlegeböden, 1 Schubkasten, 3 Auszüge 0,66 R                  H 93,7 cm</p> <p>Schubkasteneinteilung siehe Seite 115.</p>	
  <p style="margin-left: 100px;"><b>NEU</b></p>	<p><b>57539</b> B 240,0 (60/120/60), T 39,6 cm (Abb.)  <b>57567</b> B 240,0 (60/120/60), T 49,2 cm</p> <p><b>Sideboard 2,5 R</b>                  2 Türen, 4 Einlegeböden, 1 Schubkasten, 3 Auszüge 0,66 R                  H 93,7 cm</p> <p>Schubkasteneinteilung siehe Seite 115.</p>	
  <p style="margin-left: 100px;"><b>NEU</b></p>	<p><b>57544</b> B 180,0 (52,5/75/52,5), T 39,6 cm (Abb.)  <b>57545</b> B 195,0 (52,5/90/52,5), T 39,6 cm  <b>57546</b> B 225,0 (52,5/120/52,5), T 39,6 cm</p> <p><b>57572</b> B 180,0 (52,5/75/52,5), T 49,2 cm  <b>57573</b> B 195,0 (52,5/90/52,5), T 49,2 cm  <b>57574</b> B 225,0 (52,5/120/52,5), T 49,2 cm</p> <p><b>Sideboard 2,5 R</b>                  2 Rahmen-Glastüren, 4 Glaseinlegeböden, 2 Türen, 1 Einlegeboden,                  1 Schubkasten                  H 93,7 cm</p> <p><b>1 x 90490</b> 2er Set LED-Strahler  <b>2 x 93014</b> 2er-Set LED-Glaskantenbel. (Line) B 52,5 cm  <b>2 x 92467</b> Indirekte LED-Korpusbeleuchtung 2,5 R  <b>2 x 94034</b> Spiegelrückwand 2,5 R / B 52,5 cm  <b>2 x 94045</b> abw. Rückwandfarbe 2,5 R / B 52,5 cm                  Schubkasteneinteilung siehe Seite 115.                  Funkfernbedienung siehe Seite 117.</p>	

## Vorschläge mit Sockelgleitern

(preisgleich auch spiegelbildlich möglich = Best.-Nr. mit **G** ergänzen z. B. **61548/G**)

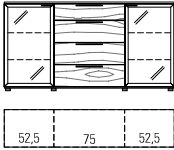
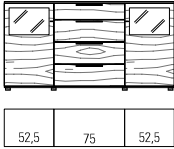
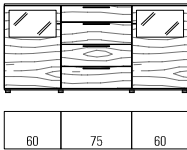
	Best.-Nr. / Maße Beschreibung	
 <p style="text-align: center;"><b>NEU</b></p>	<p><b>57540</b> B 180,0 (52,5/75/52,5), T 39,6 cm (Abb.)  <b>57541</b> B 195,0 (52,5/90/52,5), T 39,6 cm  <b>57542</b> B 210,0 (52,5/105/52,5), T 39,6 cm  <b>57543</b> B 225,0 (52,5/120/52,5), T 39,6 cm</p> <p><b>57568</b> B 180,0 (52,5/75/52,5), T 49,2 cm  <b>57569</b> B 195,0 (52,5/90/52,5), T 49,2 cm  <b>57570</b> B 210,0 (52,5/105/52,5), T 49,2 cm  <b>57571</b> B 225,0 (52,5/120/52,5), T 49,2 cm</p> <p><b>Sideboard 2,5 R</b>                  2 Rahmen-Glastüren, 4 Glaseinlegeböden, 1 Schubkasten,                  3 Auszüge 0,66 R                  H 93,7 cm</p> <p><b>1 x 90490</b> 2er Set LED-Strahler  <b>2 x 93014</b> 2er-Set LED-Glaskantenbel. (Line) B 52,5 cm  <b>2 x 92467</b> Indirekte LED-Korpusbeleuchtung 2,5 R  <b>2 x 94034</b> Spiegelrückwand 2,5 R / B 52,5 cm  <b>2 x 94045</b> abw. Rückwandfarbe 2,5 R / B 52,5 cm                  Schubkasteneinteilung siehe Seite 115.                  Funkfernbedienung siehe Seite 117.</p>	
 <p style="text-align: center;"><b>NEU</b></p>	<p><b>57547</b> B 180,0 (52,5/75/52,5), T 39,6 cm (Abb.)  <b>57548</b> B 195,0 (52,5/90/52,5), T 39,6 cm  <b>57549</b> B 210,0 (52,5/105/52,5), T 39,6 cm  <b>57550</b> B 225,0 (52,5/120/52,5), T 39,6 cm</p> <p><b>57575</b> B 180,0 (52,5/75/52,5), T 49,2 cm  <b>57576</b> B 195,0 (52,5/90/52,5), T 49,2 cm  <b>57577</b> B 210,0 (52,5/105/52,5), T 49,2 cm  <b>57578</b> B 225,0 (52,5/120/52,5), T 49,2 cm</p> <p><b>Sideboard 2,5 R</b>                  2 Türen mit Glasausschnitt, 2 Böden (nicht verstellbar), 2 Einlegeböden,                  1 Schubkasten, 3 Auszüge 0,66 R                  H 93,7 cm</p> <p><b>1 x 90490</b> 2er Set LED-Strahler  <b>2 x 92464</b> Indirekte LED-Korpusbeleuchtung 1 R  <b>2 x 94031</b> Spiegelrückwand 1 R / B 52,5 cm  <b>2 x 94042</b> abw. Rückwandfarbe 1 R / B 52,5 cm                  Schubkasteneinteilung siehe Seite 115.                  Funkfernbedienung siehe Seite 117.</p>	
 <p style="text-align: center;"><b>NEU</b></p>	<p><b>57551</b> B 195,0 (60/75/60), T 39,6 cm (Abb.)  <b>57552</b> B 210,0 (60/90/60), T 39,6 cm  <b>57553</b> B 225,0 (60/105/60), T 39,6 cm  <b>57554</b> B 240,0 (60/120/60), T 39,6 cm</p> <p><b>57579</b> B 195,0 (60/75/60), T 49,2 cm  <b>57580</b> B 210,0 (60/90/60), T 49,2 cm  <b>57581</b> B 225,0 (60/105/60), T 49,2 cm  <b>57582</b> B 240,0 (60/120/60), T 49,2 cm</p> <p><b>Sideboard 2,5 R</b>                  2 Türen mit Glasausschnitt, 2 Böden (nicht verstellbar), 2 Einlegeböden,                  1 Schubkasten, 3 Auszüge 0,66 R                  H 93,7 cm</p> <p><b>1 x 90490</b> 2er Set LED-Strahler  <b>2 x 92464</b> Indirekte LED-Korpusbeleuchtung 1 R  <b>2 x 90114</b> Spiegelrückwand 1 R / B 60 cm  <b>2 x 91059</b> abw. Rückwandfarbe 1 R / B 60 cm                  Schubkasteneinteilung siehe Seite 115.                  Funkfernbedienung siehe Seite 117.</p>	

## Vorschläge mit Sockelgleitern

(preisgleich auch spiegelbildlich möglich = Best.-Nr. mit **G** ergänzen z. B. **61548/G**)

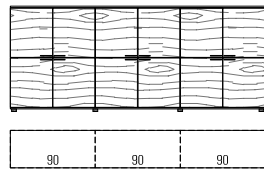
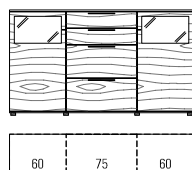
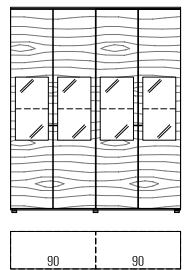
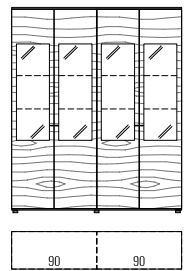
	Best.-Nr. / Maße Beschreibung	
	<p><b>57514</b> B 225,0 (75/75/75), T 39,6 cm  <b>57513</b> B 270,0 (90/90/90), T 39,6 cm (Abb.)  <b>57515</b> B 225,0 (75/75/75), T 49,2 cm  <b>57516</b> B 270,0 (90/90/90), T 49,2 cm</p> <p><b>Highboard 3 R</b>                      12 Türen, 6 Einlegeböden                      H 111,3 cm</p> <p>Innenschubkasten 1,5 R siehe Seite 113.</p>	
	<p><b>57470</b> B 180,0 (60/60/60), T 39,6 cm  <b>57471</b> B 195,0 (60/75/60), T 39,6 cm (Abb.)  <b>57472</b> B 210,0 (60/90/60), T 39,6 cm  <b>57473</b> B 180,0 (60/60/60), T 49,2 cm  <b>57474</b> B 195,0 (60/75/60), T 49,2 cm  <b>57475</b> B 210,0 (60/90/60), T 49,2 cm</p> <p><b>Highboard 3 R</b>                      2 Türen mit Glasausschnitt, 2 Böden (nicht verstellbar), 2 Einlegeböden,                      2 Auszüge 1 R, 2 Schubkästen                      H 111,3 cm</p> <p><b>1 x 90490</b> 2er Set LED-Strahler  <b>2 x 92464</b> Indirekte LED-Korpusbeleuchtung 1 R  <b>2 x 90114</b> Spiegelrückwand 1 R / B 60 cm  <b>2 x 91059</b> abw. Rückwandfarbe 1 R / B 60 cm                      Innenschubkasten siehe Seite 113.                      Schubkasteneinteilung siehe Seite 115.                      Funkfernbedienung siehe Seite 117.                      Hochgl. Korpus+Front Tab. A/B Seite 121.</p>	
	<p><b>57476</b> B 180,0 (90/90) cm</p> <p><b>Vitrine 6 R</b>                      4 Türen mit Glasausschnitt, 4 Böden (nicht verstellbar), 4 Einlegeböden,                      2 Glaseinlegeböden                      H 216,9, T 39,6 cm</p> <p><b>1 x 90492</b> 4er Set LED-Strahler  <b>2 x 90087</b> 1er Set LED-Glaskantenbel. (Line) B 90 cm  <b>2 x 92466</b> Indirekte LED-Korpusbeleuchtung 2 R  <b>2 x 90098</b> Spiegelrückwand 2 R / B 90 cm  <b>2 x 91065</b> abw. Rückwandfarbe 2 R / B 90 cm                      Funkfernbedienung siehe Seite 117.                      Hochgl. Korpus+Front Tab. A/B Seite 121.</p>	
	<p><b>57495</b> B 180,0 (90/90) cm</p> <p><b>Vitrine 6 R</b>                      4 Türen mit Glasausschnitt, 4 Böden (nicht verstellbar), 2 Einlegeböden,                      4 Glaseinlegeböden                      H 216,9, T 39,6 cm</p> <p><b>1 x 90492</b> 4er Set LED-Strahler  <b>2 x 90089</b> 2er Set LED-Glaskantenbel. (Line) B 90 cm  <b>2 x 92468</b> Indirekte LED-Korpusbeleuchtung 3 R  <b>2 x 90101</b> Spiegelrückwand 3 R / B 90 cm  <b>2 x 91069</b> abw. Rückwandfarbe 3 R / B 90 cm                      Funkfernbedienung siehe Seite 117.                      Hochgl. Korpus+Front Tab. A/B Seite 121.</p>	

## Vorschläge mit Sockelgleitern

(preisgleich auch spiegelbildlich möglich = Best.-Nr. mit **G** ergänzen z. B. **61548/G**)

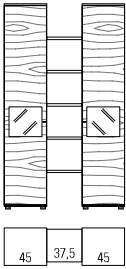
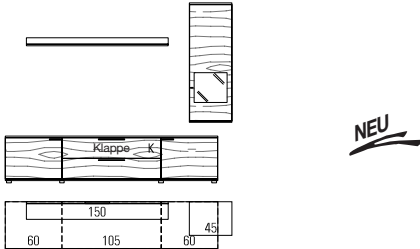
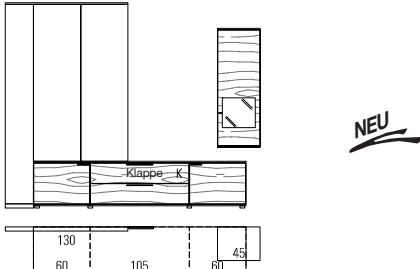
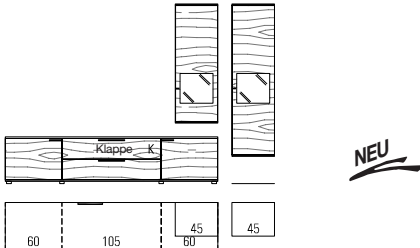
	Best.-Nr. / Maße Beschreibung	
	<p><b>57477</b></p> <p>bestehend aus: 1 x 60299, 1 x 60300, 2 x 92803, 5 x 60379</p> <p>B 127,5, H 216,9, T 39,6 cm</p> <p><b>1 x 90490</b> 2er Set LED-Strahler <b>2 x 92464</b> Indirekte LED-Korpusbeleuchtung 1 R <b>2 x 90113</b> Spiegelrückwand 1 R / B 45 cm <b>2 x 91058</b> abw. Rückwandfarbe 1 R / B 45 cm <b>1 x 91344</b> Hochgl. Front <b>1 x 91902</b> Hochgl. Korpus + Front Funkfernbedienung siehe Seite 117.</p>	
	<p><b>57560</b></p> <p>bestehend aus: 1 x 77392, 1 x 77415, 1 x 77393, 1 x 77625, 1 x 77647, 1 x 92815</p> <p>B 240,0, H 190,5, T 49,2 cm</p> <p><b>1 x 90489</b> 1er Set LED-Strahler <b>1 x 92464</b> Indirekte LED-Korpusbeleuchtung 1 R <b>1 x 90113</b> Spiegelrückwand 1 R / B 45 cm <b>1 x 91058</b> abw. Rückwandfarbe 1 R / B 45 cm <b>1 x 93928</b> CD/DVD-Einteilung B 52,5 cm (für B 105 cm) <b>1 x 91195</b> TV-Halterung mit Wandbefestigungsplatte und Holzblende <b>1 x 90135</b> Infrarot Repeater <b>1 x 90057</b> Wandbordbeleuchtung B 150 cm <b>1 x 90827H</b> LED-Hängeelementbeleuchtung B 45 cm <b>1 x 91347</b> Hochgl. Front <b>1 x 91907</b> Hochgl. Korpus + Front <b>1 x 91877</b> Hochgl. Holzblende <b>1 x 91312</b> Hochgl. Wandbord B 150 Funkfernbedienung siehe Seite 117.</p>	
	<p><b>57561</b></p> <p>bestehend aus: 1 x 77392, 1 x 77415, 1 x 77393, 1 x 77625, 1 x 89867, 1 x 92815</p> <p>B 270,0, H 217,3, T 49,2 cm</p> <p><b>1 x 90489</b> 1er Set LED-Strahler <b>1 x 92464</b> Indirekte LED-Korpusbeleuchtung 1 R <b>1 x 90113</b> Spiegelrückwand 1 R / B 45 cm <b>1 x 91058</b> abw. Rückwandfarbe 1 R / B 45 cm <b>1 x 93928</b> CD/DVD-Einteilung B 52,5 cm (für B 105 cm) <b>1 x 94592</b> TV-Halterung (starr) inkl. Distanzmaterial <b>1 x 90135</b> Infrarot Repeater <b>1 x 90827H</b> LED-Hängeelementbeleuchtung B 45 cm <b>1 x 94688</b> LED-Beleuchtung für Paneel bis B 550 cm <b>1 x 91347</b> Hochgl. Front <b>1 x 91907</b> Hochgl. Korpus + Front Funkfernbedienung siehe Seite 117.</p>	
	<p><b>57559</b></p> <p>bestehend aus: 1 x 77392, 1 x 77415, 1 x 77393, 1 x 77625, 1 x 61106, 1 x 92815</p> <p>B 285,0, H 190,5, T 49,2 cm</p> <p><b>2 x 90489</b> 1er Set LED-Strahler <b>2 x 92464</b> Indirekte LED-Korpusbeleuchtung 1 R <b>2 x 90113</b> Spiegelrückwand 1 R / B 45 cm <b>2 x 91058</b> abw. Rückwandfarbe 1 R / B 45 cm <b>1 x 93928</b> CD/DVD-Einteilung B 52,5 cm (für B 105 cm) <b>1 x 91195</b> TV-Halterung mit Wandbefestigungsplatte und Holzblend- <b>1 x 90135</b> Infrarot Repeater <b>2 x 90827H</b> LED-Hängeelementbeleuchtung B 45 cm <b>1 x 91351</b> Hochgl. Front <b>1 x 91911</b> Hochgl. Korpus + Front <b>1 x 91877</b> Hochgl. Holzblende Funkfernbedienung siehe Seite 117.</p>	

## Vorschläge mit Sockelgleitern

(preisgleich auch spiegelbildlich möglich = Best.-Nr. mit **G** ergänzen z. B. **61548/G**)

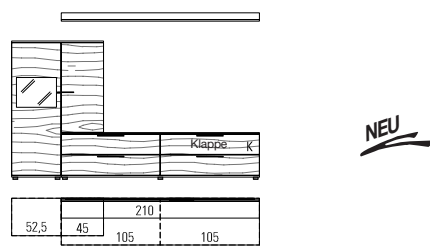
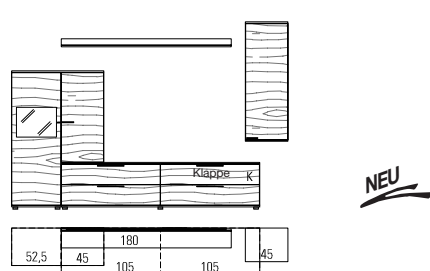
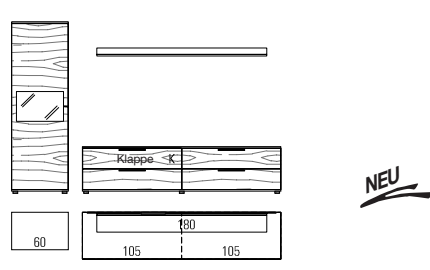
	Best.-Nr. / Maße Beschreibung	
	<p><b>57530</b> bestehend aus: 1 x 88697, 1 x 60154A, 1 x 93534, 1 x 77408, 1 x 77415, 1 x 77651, 1 x 93257, 1 x 92814 B 262,5, H 176,1, T 49,2 cm</p> <p><b>1 x 90489</b> 1er Set LED-Strahler <b>1 x 92464</b> Indirekte LED-Korpusbeleuchtung 1 R <b>1 x 94031</b> Spiegelrückwand 1 R / B 52,5 cm <b>1 x 94042</b> abw. Rückwandfarbe 1 R / B 52,5 cm <b>1 x 93928</b> CD/DVD-Einteilung B 52,5 cm (für B 105 cm) <b>1 x 91195</b> TV-Halterung mit Wandbefestigungsplatte und Holzblende <b>1 x 90135</b> Infrarot Repeater <b>1 x 90061</b> Wandbordbeleuchtung B 210 cm <b>1 x 91349</b> Hochgl. Front <b>1 x 91908</b> Hochgl. Korpus + Front <b>1 x 91877</b> Hochgl. Holzblende <b>1 x 91316</b> Hochgl. Wandbord B210 Funkfernbedienung siehe Seite 117.</p>	
	<p><b>57529</b> bestehend aus: 1 x 88697, 1 x 60154A, 1 x 93534, 1 x 77408, 1 x 77415, 1 x 77649, 1 x 33366, 1 x 93257, 1 x 92814 B 292,5, H 198,3, T 49,2 cm</p> <p><b>1 x 90489</b> 1er Set LED-Strahler <b>1 x 92464</b> Indirekte LED-Korpusbeleuchtung 1 R <b>1 x 94031</b> Spiegelrückwand 1 R / B 52,5 cm <b>1 x 94042</b> abw. Rückwandfarbe 1 R / B 52,5 cm <b>1 x 93928</b> CD/DVD-Einteilung B 52,5 cm (für B 105 cm) <b>1 x 91195</b> TV-Halterung mit Wandbefestigungsplatte und Holzblende <b>1 x 90135</b> Infrarot Repeater <b>1 x 90059</b> Wandbordbeleuchtung B 180 cm <b>1 x 90827H</b> LED-Hängeelementbeleuchtung B 45 cm <b>1 x 91352</b> Hochgl. Front <b>1 x 91911</b> Hochgl. Korpus + Front <b>1 x 91877</b> Hochgl. Holzblende <b>1 x 91314</b> Hochgl. Wandbord B 180 Funkfernbedienung siehe Seite 117.</p>	
	<p><b>57532</b> bestehend aus: 1 x 60279, 1 x 77415, 1 x 77408, 1 x 77649, 1 x 92804, 1 x 92814 B 285,0, H 181,7, T 49,2 cm</p> <p><b>1 x 90489</b> 1er Set LED-Strahler <b>1 x 92464</b> Indirekte LED-Korpusbeleuchtung 1 R <b>1 x 90114</b> Spiegelrückwand 1 R / B 60 cm <b>1 x 91059</b> abw. Rückwandfarbe 1 R / B 60 cm <b>1 x 93928</b> CD/DVD-Einteilung B 52,5 cm (für B 105 cm) <b>1 x 91195</b> TV-Halterung mit Wandbefestigungsplatte und Holzblende <b>1 x 90135</b> Infrarot Repeater <b>1 x 90059</b> Wandbordbeleuchtung B 180 cm <b>1 x 91348</b> Hochgl. Front <b>1 x 91906</b> Hochgl. Korpus + Front <b>1 x 91877</b> Hochgl. Holzblende <b>1 x 91314</b> Hochgl. Wandbord B 180 Funkfernbedienung siehe Seite 117.</p>	

## Vorschläge mit Sockelgleitern

(preisgleich auch spiegelbildlich möglich = Best.-Nr. mit **G** ergänzen z. B. **61548/G**)

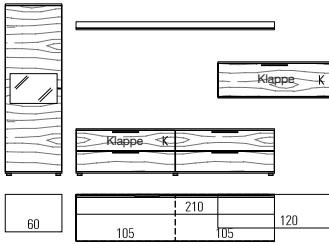
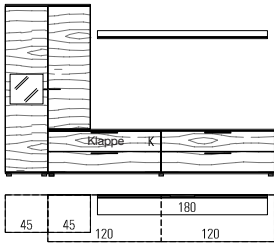
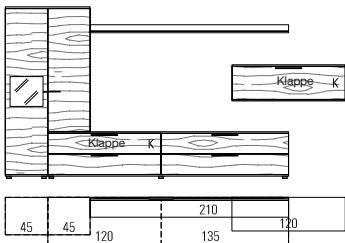
	Best.-Nr. / Maße Beschreibung	
	<p><b>57531</b></p> <p>bestehend aus:            1 x 60279, 1 x 77415, 1 x 77408, 1 x 77651, 1 x 60992, 1 x 92804,            1 x 92814</p> <p>B 345,0, H 181,7, T 49,2 cm</p> <p><b>1 x 90489</b> 1er Set LED-Strahler  <b>1 x 92464</b> Indirekte LED-Korpusbeleuchtung 1 R  <b>1 x 90114</b> Spiegelrückwand 1 R / B 60 cm  <b>1 x 91059</b> abw. Rückwandfarbe 1 R / B 60 cm  <b>1 x 93928</b> CD/DVD-Einteilung B 52,5 cm (für B 105 cm)  <b>1 x 91195</b> TV-Halterung mit Wandbefestigungsplatte und Holzblende  <b>1 x 90135</b> Infrarot Repeater  <b>1 x 90061</b> Wandbordbeleuchtung B 210 cm  <b>1 x 90055H</b> LED-Hängeelementbeleuchtung B 120 cm  <b>1 x 91350</b> Hochgl. Front  <b>1 x 91909</b> Hochgl. Korpus + Front  <b>1 x 91877</b> Hochgl. Holzblende  <b>1 x 91316</b> Hochgl. Wandbord B210            Funkfernbedienung siehe Seite 117.</p>	
	<p><b>57534</b></p> <p>bestehend aus:            1 x 60277, 1 x 60200A, 1 x 93534, 1 x 77416, 1 x 77409, 1 x 77649,            1 x 92803, 1 x 92816</p> <p>B 285,0, H 181,7, T 49,2 cm</p> <p><b>1 x 90489</b> 1er Set LED-Strahler  <b>1 x 92464</b> Indirekte LED-Korpusbeleuchtung 1 R  <b>1 x 90113</b> Spiegelrückwand 1 R / B 45 cm  <b>1 x 91058</b> abw. Rückwandfarbe 1 R / B 45 cm  <b>1 x 93929</b> CD/DVD-Einteilung B 60 cm (für B 120 cm)  <b>1 x 91195</b> TV-Halterung mit Wandbefestigungsplatte und Holzblende  <b>1 x 90135</b> Infrarot Repeater  <b>1 x 90059</b> Wandbordbeleuchtung B 180 cm  <b>1 x 91351</b> Hochgl. Front  <b>1 x 91910</b> Hochgl. Korpus + Front  <b>1 x 91877</b> Hochgl. Holzblende  <b>1 x 91314</b> Hochgl. Wandbord B 180            Funkfernbedienung siehe Seite 117.</p>	
	<p><b>57533</b></p> <p>bestehend aus:            1 x 60277, 1 x 60200A, 1 x 93534, 1 x 77416, 1 x 77410, 1 x 77651,            1 x 60992, 1 x 92803, 1 x 92817</p> <p>B 360,0, H 181,7, T 49,2 cm</p> <p><b>1 x 90489</b> 1er Set LED-Strahler  <b>1 x 92464</b> Indirekte LED-Korpusbeleuchtung 1 R  <b>1 x 90113</b> Spiegelrückwand 1 R / B 45 cm  <b>1 x 91058</b> abw. Rückwandfarbe 1 R / B 45 cm  <b>1 x 93929</b> CD/DVD-Einteilung B 60 cm (für B 120 cm)  <b>1 x 91195</b> TV-Halterung mit Wandbefestigungsplatte und Holzblende  <b>1 x 90135</b> Infrarot Repeater  <b>1 x 90061</b> Wandbordbeleuchtung B 210 cm  <b>1 x 90055H</b> LED-Hängeelementbeleuchtung B 120 cm  <b>1 x 91353</b> Hochgl. Front  <b>1 x 91912</b> Hochgl. Korpus + Front  <b>1 x 91877</b> Hochgl. Holzblende  <b>1 x 91316</b> Hochgl. Wandbord B210            Funkfernbedienung siehe Seite 117.</p>	

## Vorschläge mit Sockelgleitern

(preisgleich auch spiegelbildlich möglich = Best.-Nr. mit **G** ergänzen z. B. **61548/G**)

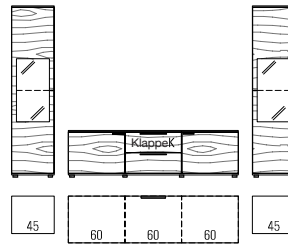
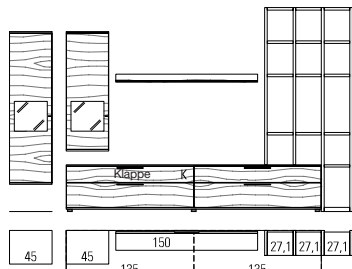
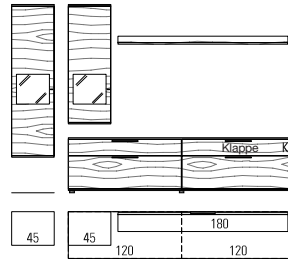
	Best.-Nr. / Maße Beschreibung	
	<p><b>57480</b> bestehend aus: 1 x 60295, 1 x 77392, 1 x 77412, 1 x 77393, 1 x 92812, 1 x 60296, 2 x 92803 B 300,0, H 216,9, T 49,2 cm</p> <p><b>2 x 90489</b> 1er Set LED-Strahler <b>2 x 90494</b> 1er Set LED-Glaskantenbel. (Line) B 45 cm <b>2 x 92466</b> Indirekte LED-Korpusbeleuchtung 2 R <b>2 x 90096</b> Spiegelrückwand 2 R / B 45 cm <b>2 x 91062</b> abw. Rückwandfarbe 2 R / B 45 cm <b>1 x 90823</b> CD/DVD-Einteilung B 60 cm <b>1 x 91195</b> TV-Halterung mit Wandbefestigungsplatte und Holzblende <b>1 x 90135</b> Infrarot Repeater <b>1 x 91352</b> Hochgl. Front- <b>1 x 91911</b> Hochgl. Korpus + Front <b>1 x 91877</b> Hochgl. Holzblende Funkfernbedienung siehe Seite 117.</p>	
	<p><b>57481</b> bestehend aus: 1 x 61105, 1 x 77624, 1 x 77438, 1 x 77431, 1 x 92818, 1 x 77647, 2 x 30852, 2 x 60361, 1 x 60949, 13 x 60367 B 362,9, H 215,7, T 49,2 cm</p> <p><b>2 x 90489</b> 1er Set LED-Strahler <b>1 x 90491</b> 3er Set LED-Strahler <b>2 x 92464</b> Indirekte LED-Korpusbeleuchtung 1 R <b>2 x 90113</b> Spiegelrückwand 1 R / B 45 cm <b>2 x 91058</b> abw. Rückwandfarbe 1 R / B 45 cm <b>2 x 93930</b> CD/DVD-Einteilung B 67,5 cm (für B 135,0 cm) <b>1 x 91195</b> TV-Halterung mit Wandbefestigungsplatte und Holzblende <b>1 x 90135</b> Infrarot Repeater <b>1 x 90057</b> Wandbordbeleuchtung B 150 cm <b>1 x 91351</b> Hochgl. Front <b>1 x 91910</b> Hochgl. Korpus + Front <b>1 x 91312</b> Hochgl. Wandbord B 150 <b>1 x 91877</b> Hochgl. Holzblende Schubkasteneinteilung siehe Seite 115. Funkfernbedienung siehe Seite 117.</p>	
	<p><b>57482</b> bestehend aus: 1 x 61105, 1 x 77624, 1 x 60720, 1 x 89618, 1 x 92816, 1 x 77649 B 300,0, H 199,3, T 49,2 cm</p> <p><b>2 x 90489</b> 1er Set LED-Strahler <b>2 x 92464</b> Indirekte LED-Korpusbeleuchtung 1 R <b>2 x 90113</b> Spiegelrückwand 1 R / B 45 cm <b>2 x 91058</b> abw. Rückwandfarbe 1 R / B 45 cm <b>1 x 90483</b> Innenschubkästen hinter Auszügen 1 R / B 120,0 cm <b>2 x 93929</b> CD/DVD-Einteilung B 60 cm (für B 120 cm) <b>1 x 91195</b> TV-Halterung mit Wandbefestigungsplatte und Holzblende <b>1 x 90135</b> Infrarot Repeater <b>1 x 90059</b> Wandbordbeleuchtung B 180 cm <b>1 x 91351</b> Hochgl. Front <b>1 x 91910</b> Hochgl. Korpus + Front <b>1 x 91314</b> Hochgl. Wandbord B 180 <b>1 x 91877</b> Hochgl. Holzblende Schubkasteneinteilung siehe Seite 115. Funkfernbedienung siehe Seite 117.</p>	

## Vorschläge mit Sockelgleitern

(preisgleich auch spiegelbildlich möglich = Best.-Nr. mit **G** ergänzen z. B. **61548/G**)

	Best.-Nr. / Maße Beschreibung	
	<p><b>57511</b></p> <p>bestehend aus:            1 x 61105, 1 x 77624, 1 x 60073, 1 x 89619, 1 x 60074, 1 x 92817            B 315,0, H 199,7, T 49,2 cm</p> <p><b>2 x 90489</b> 1er Set LED-Strahler  <b>2 x 92464</b> Indirekte LED-Korpusbeleuchtung 1 R  <b>2 x 90113</b> Spiegelrückwand 1 R / B 45 cm  <b>2 x 91058</b> abw. Rückwandfarbe 1 R / B 45 cm  <b>1 x 92301</b> Innenschubkästen hinter Auszügen 1 R / B 135,0 cm  <b>2 x 93930</b> CD/DVD-Einteilung B 67,5 cm (für B 135,0 cm)  <b>1 x 91195</b> TV-Halterung mit Wandbefestigungsplatte und Holzblend  <b>1 x 90135</b> Infrarot Repeater  <b>1 x 91352</b> Hochgl. Front  <b>1 x 91911</b> Hochgl. Korpus + Front  <b>1 x 91877</b> Hochgl. Holzblende            Funkfernbedienung siehe Seite 117.</p>	
	<p><b>57483</b></p> <p>bestehend aus:            1 x 61105, 1 x 77624, 1 x 60073, 1 x 89619, 1 x 61110, 1 x 92818,            2x 60361, 2x 60362, 1x 60949, 14x 60367, 1x 77646            B 362,9, H 224,5, T 49,2 cm</p> <p><b>2 x 90489</b> 1er Set LED-Strahler  <b>1 x 90491</b> 3er Set LED-Strahler  <b>2 x 92464</b> Indirekte LED-Korpusbeleuchtung 1 R  <b>2 x 90113</b> Spiegelrückwand 1 R / B 45 cm  <b>2 x 91058</b> abw. Rückwandfarbe 1 R / B 45 cm  <b>1 x 92301</b> Innenschubkästen hinter Auszügen 1 R / B 135,0 cm  <b>2 x 93930</b> CD/DVD-Einteilung B 67,5 cm (für B 135,0 cm)  <b>1 x 91195</b> TV-Halterung mit Wandbefestigungsplatte und Holzblende  <b>1 x 90135</b> Infrarot Repeater  <b>1 x 90056</b> Wandbordbeleuchtung B 135 cm  <b>1 x 91352</b> Hochgl. Front  <b>1 x 91912</b> Hochgl. Korpus + Front  <b>1 x 91311</b> Hochgl. Wandbord B 135  <b>1 x 91877</b> Hochgl. Holzblende            Funkfernbedienung siehe Seite 117.</p>	

## Vorschläge mit Sockelgleitern / Kufen



(preisgleich auch spiegelbildlich möglich = Best.-Nr. mit **G** ergänzen z. B. **61548/G**)

	<p><b>57469</b></p> <p>bestehend aus:            1 x 60269, 1 x 77392, 1 x 77412, 1 x 77393, 1 x 92846, 1 x 60270,            2 x 92803            B 300,0, H 216,9, T 49,2 cm</p> <p><b>2 x 90489</b> 1er Set LED-Strahler  <b>2 x 90494</b> 1er Set LED-Glaskantenbel. (Line) B 45 cm  <b>2 x 92466</b> Indirekte LED-Korpusbeleuchtung 2 R  <b>2 x 90096</b> Spiegelrückwand 2 R / B 45 cm  <b>2 x 91062</b> abw. Rückwandfarbe 2 R / B 45 cm  <b>1 x 90823</b> CD/DVD-Einteilung B 60 cm  <b>1 x 91195</b> TV-Halterung mit Wandbefestigungsplatte und Holzblende  <b>1 x 90135</b> Infrarot Repeater  <b>1 x 91350</b> Hochgl. Front  <b>1 x 91911</b> Hochgl. Korpus + Front  <b>1 x 91877</b> Hochgl. Holzblende            Funkfernbedienung siehe Seite 117.</p>	
--	---	--

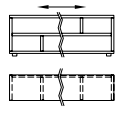
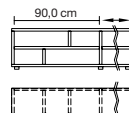
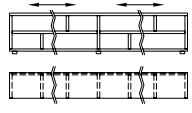
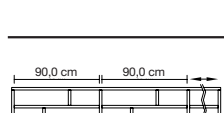

## Vorschläge mit Sockelgleitern

### Regale mit Sichtrücken (variable Breiten, entsprechend Polsterrücken oder Lehnen)

	Best.-Nr. / Maße Beschreibung	
 <p>Bitte die gewünschte Breite angeben.</p>	<p><b>61965</b> H 42,9, T 27,2 cm  <b>61966</b> H 51,7, T 27,2 cm  <b>61967</b> H 60,5, T 27,2 cm</p> <p><b>61968</b> H 42,9, T 36,8 cm  <b>61969</b> H 51,7, T 36,8 cm  <b>61970</b> H 60,5, T 36,8 cm</p> <p>Gesamtbreite: mind. 80,0, max. 125,0 cm                      Nutzbare Innenmaße:                      H 16,3/20,7/25,1, T 24,9/34,5 cm</p>	
 <p>Bitte die gewünschte Breite angeben.</p>	<p><b>77364</b> H 42,9, T 27,2 cm  <b>77365</b> H 51,7, T 27,2 cm  <b>77366</b> H 60,5, T 27,2 cm</p> <p><b>77367</b> H 42,9, T 36,8 cm  <b>77368</b> H 51,7, T 36,8 cm  <b>77369</b> H 60,5, T 36,8 cm</p> <p>Gesamtbreite: mind. 125,0, max. 155,0 cm                      Nutzbare Innenmaße:                      H 16,3/20,7/25,1, T 24,9/34,5 cm</p>	
 <p>Bitte die gewünschte Breite angeben.</p>	<p><b>61971</b> H 42,9, T 27,2 cm  <b>61972</b> H 51,7, T 27,2 cm  <b>61973</b> H 60,5, T 27,2 cm</p> <p><b>61974</b> H 42,9, T 36,8 cm  <b>61975</b> H 51,7, T 36,8 cm  <b>61976</b> H 60,5, T 36,8 cm</p> <p>Gesamtbreite: mind. 155,0, max. 220,0 cm                      Nutzbare Innenmaße:                      H 16,3/20,7/25,1, T 24,9/34,5 cm</p>	
 <p>Bitte die gewünschte Breite angeben.</p>	<p><b>61977</b> H 42,9, T 27,2 cm  <b>61978</b> H 51,7, T 27,2 cm  <b>61979</b> H 60,5, T 27,2 cm</p> <p><b>61980</b> H 42,9, T 36,8 cm  <b>61981</b> H 51,7, T 36,8 cm  <b>61982</b> H 60,5, T 36,8 cm</p> <p>Gesamtbreite: mind. 220,0, max. 250,0 cm                      Nutzbare Innenmaße:                      H 16,3/20,7/25,1, T 24,9/34,5 cm</p>	
 <p>Bitte die gewünschte Breite angeben.</p>	<p><b>61983</b> H 42,9, T 27,2 cm  <b>61984</b> H 51,7, T 27,2 cm  <b>61985</b> H 60,5, T 27,2 cm</p> <p><b>61986</b> H 42,9, T 36,8 cm  <b>61987</b> H 51,7, T 36,8 cm  <b>61988</b> H 60,5, T 36,8 cm</p> <p>Gesamtbreite: mind. 250,0, max. 270,0 cm                      Nutzbare Innenmaße:                      H 16,3/20,7/25,1, T 24,9/34,5 cm</p>	

## Wangen, Tiefe 26,4 cm

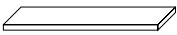
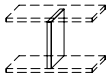
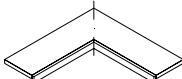
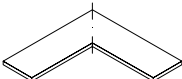
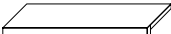
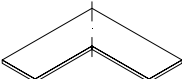
Best.-Nr. / Maße Beschreibung		Best.-Nr. / Maße Beschreibung	
 <p><b>30851</b> H 145,3 cm 4 R  <b>30852</b> H 180,5 cm 5 R  <b>60361</b> H 215,7 cm 6 R  <b>60362</b> H 250,9 cm 7 R  <b>60363</b> H 260,0 cm  <b>60338</b> H min. 30,0              bis max. 190,0 cm              (Preis pro angefangene 10,0 cm,              inkl. Kopfkante)  <b>61008</b> H bis max. 427,7 cm          (Wunschmaß bitte angeben. Überlange          Wangen werden grundsätzlich auf der          Höhe 215,7 cm geteilt.)</p> <p><b>Wangen inkl. Höhenversteller</b>          St. 2,9, T 26,4 cm</p> <ul style="list-style-type: none"> <li>– Bohrungen im Modellraster.</li> <li>– Außen- und Mittelwangen werden kommissionsorientiert gebohrt.</li> <li>– Bauseitige Wandbefestigung zwingend erforderlich.</li> </ul> <p>Raumteiler- ausführung siehe Seite 123.          Fertigung als Auf- satzwange, nicht bodenstehende Wange oder Wangenlösung im Überbau gegen Berechnung siehe Seite 123.</p> <p><b>1 x 90079</b> Höhenkürzung  <b>1 x 93563</b> Kopfkante          Wangen bis 190,0 cm inkl. Kopfkante          (ohne Aufpreis)</p>		 <p><b>Zwischenbauböden**</b></p> <p><b>60367</b> B 27,1 cm  <b>60368</b> B 28,6 cm  <b>60369</b> B 30,0 cm  <b>60450</b> B 37,5 cm  <b>60986</b> B 43,6 cm  <b>60370</b> B 45,0 cm  <b>30365</b> B 52,5 cm  <b>60371</b> B 60,0 cm  <b>60372</b> B 75,0 cm  <b>60373</b> B 90,0 cm  <b>32279</b> B 105,0 cm  <b>30024</b> B 120,0 cm  <b>30853</b> B 122,9 cm  <b>60375</b> B mind. 122,9 max. 200, cm          (Preis pro angefangene 10,0 cm)          St. 2,6, T 26,4 cm (inkl. 1,5 cm          Bodenrücksprung)</p> <p><b>Abdeckblätter</b></p> <p>Abdeckblatt nur in Verbindung mit Wangenboden möglich.</p> <p><b>60601</b> B 27,1 cm  <b>60602</b> B 28,6 cm  <b>60603</b> B 30,0 cm  <b>60604</b> B 37,5 cm  <b>60605</b> B 43,6 cm  <b>60606</b> B 45,0 cm  <b>30367</b> B 52,5 cm  <b>60607</b> B 60,0 cm  <b>60608</b> B 75,0 cm  <b>60609</b> B 90,0 cm  <b>30063</b> B 105,0 cm  <b>30064</b> B 120,0 cm  <b>30855</b> B 122,9 cm  <b>61009</b> B mind. 122,9, max. 270,0 cm          (Preis pro angefangene 10,0 cm)          St. 1,6, T 26,7 cm</p>	
 <p><b>Zwischenbauwangen</b></p> <p><b>60056</b> H 32,6 cm, 1 R  <b>61021</b> H 50,2 cm, 1,5 R  <b>60057</b> H 67,8 cm, 2 R</p> <p><b>32146</b> vom Standard abweichende Einbauposition</p> <p>St. 2,9, T 26,4 cm (inkl. 1,5 cm Bodenrücksprung)</p> <p>Bei Verwendung mit Zwischen- bauböden &lt; 90 cm nur mittiger Einbau möglich!</p> <p>Bei Verwendung mit Zwischen- bauböden &gt; 90 cm mittiger und versetzter Einbau möglich.          Bei versetztem Einbau wird die Zwischenbauwange 30 cm nach innen eingerückt!</p>		 <p><b>60459</b>  <b>Eck-Sockelboden</b>          B 77,1 x 77,1 cm,          St. inkl. Sockelleiste 4,5 cm  <b>T 26,4 cm</b> (inkl. 1,5 cm          Bodenrücksprung)</p>  <p><b>60457</b>  <b>Eckboden</b> (Beschläge sichtbar)          B 77,1 x 77,1, St. 2,6, T 26,4 cm          (inkl. 1,5 cm Bodenrücksprung)</p> <p><b>60461</b>  <b>Eckleiste</b> bis H 260,0 cm          1 x pro Ecke erforderlich</p>	
 <p><b>Sockelboden</b></p> <p><b>60949</b> B 27,1 cm  <b>61012</b> B 28,6 cm  <b>60388</b> B 30,0 cm  <b>60454</b> B 37,5 cm  <b>61013</b> B 43,6 cm  <b>60389</b> B 45,0 cm  <b>30366</b> B 52,5 cm  <b>60390</b> B 60,0 cm  <b>60391</b> B 75,0 cm  <b>60392</b> B 90,0 cm  <b>32285</b> B 105,0 cm  <b>32286</b> B 120,0 cm  <b>32332</b> B 122,9 cm  <b>30854</b> B mind. 122,9, max. 200,0 cm          (Preis pro angefangene 10,0 cm)</p> <p>St. inkl. Sockelleiste 4,5,          T 26,4 cm (inkl. 1,5 cm          Bodenrücksprung)</p>		 <p><b>61103</b>  <b>Eck-Abdeckblatt</b>          B 77,1 x 77,1, St. 1,6, T 26,7 cm</p>	



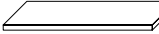
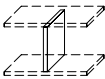
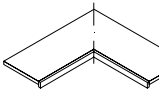
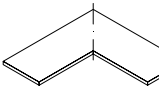
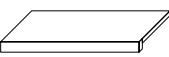
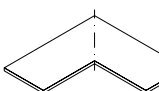

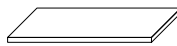
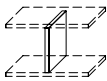
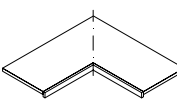
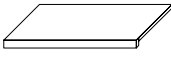
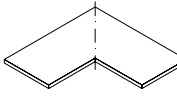
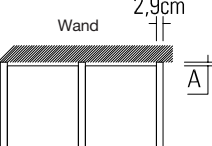

## Wangen, Tiefe 36,0 cm

Best.-Nr. / Maße Beschreibung		Best.-Nr. / Maße Beschreibung	
 <p><b>30857</b> H 145,3 cm 4 R  <b>30858</b> H 180,5 cm 5 R  <b>60364</b> H 215,7 cm 6 R  <b>60365</b> H 250,9 cm 7 R  <b>60366</b> H 260,0 cm  <b>60339</b> H min. 30,0          bis max. 190,0 cm          (Preis pro angefangene 10,0 cm,          inkl. Kopfkante)  <b>61016</b> H bis max. 427,7 cm          (Wunschmaß bitte angeben. Überlange          Wangen werden grundsätzlich auf der          Höhe 215,7 cm geteilt.)</p> <p><b>Wangen inkl. Höhenversteller</b>          St. 2,9, T 36,0 cm</p> <ul style="list-style-type: none"> <li>– Bohrungen im Modellraster.</li> <li>– Außen- und Mittelwangen werden kommissionsorientiert gebohrt.</li> <li>– Bauseitige Wandbefestigung zwingend erforderlich.</li> </ul> <p>Raumteiler- ausführung siehe Seite 123.</p> <p>Fertigung als Auf- satzwange, nicht bodenstehende Wange oder Wangenlösung im Überbau gegen Berechnung siehe Seite 123.</p> <p><b>1 x 90079</b> Höhenkürzung  <b>1 x 93563</b> Kopfkante          Wangen bis 190,0 cm inkl. Kopfkante          (ohne Aufpreis)</p>		 <p><b>Zwischenbauböden**</b></p> <p><b>60376</b> B 27,1 cm  <b>60377</b> B 28,6 cm  <b>60378</b> B 30,0 cm  <b>60379</b> B 37,5 cm  <b>60948</b> B 43,6 cm  <b>60380</b> B 45,0 cm  <b>30548</b> B 52,5 cm  <b>60381</b> B 60,0 cm  <b>60382</b> B 75,0 cm  <b>60383</b> B 90,0 cm  <b>32306</b> B 105,0 cm  <b>61067</b> B 120,0 cm  <b>30859</b> B 122,9 cm  <b>60385</b> B mind. 122,9, max. 200,0 cm          (Preis pro angefangene 10,0 cm)          St. 2,6, T 36,0 cm (inkl. 1,5 cm          Bodenrücksprung)</p> <p><b>Abdeckblätter</b></p> <p>Abdeckblatt nur in Verbindung mit Wangenboden möglich.</p> <p><b>60610</b> B 27,1 cm  <b>60611</b> B 28,6 cm  <b>60612</b> B 30,0 cm  <b>60613</b> B 37,5 cm  <b>60614</b> B 43,6 cm  <b>60615</b> B 45,0 cm  <b>30886</b> B 52,5 cm  <b>60616</b> B 60,0 cm  <b>60617</b> B 75,0 cm  <b>60618</b> B 90,0 cm  <b>30075</b> B 105,0 cm  <b>30076</b> B 120,0 cm  <b>30861</b> B 122,9 cm  <b>61010</b> B mind. 122,9, max. 270,0 cm          (Preis pro angefangene 10,0 cm)          St. 1,6, T 36,3 cm</p>	
 <p><b>Zwischenbauwangen</b></p> <p><b>60058</b> H 32,6 cm, 1 R  <b>61022</b> H 50,2 cm, 1,5 R  <b>60059</b> H 67,8 cm, 2 R</p> <p><b>32146</b> vom Standard abweichende Einbauposition</p> <p>St. 2,9, T 36,0 cm (inkl. 1,5 cm Bodenrücksprung)</p> <p>Bei Verwendung mit Zwischen- bauböden &lt; 90 cm nur mittiger Einbau möglich!</p> <p>Bei Verwendung mit Zwischen- bauböden &gt; 90 cm mittiger und versetzter Einbau möglich. Bei versetztem Einbau wird die Zwischenbauwange 30 cm nach innen eingerückt!</p>		 <p><b>60460</b>  <b>Eck-Sockelboden</b>          B 77,1 x 77,1 cm,          St. inkl. Sockelleiste 4,5 cm  <b>T 36,0 cm</b> (inkl. 1,5 cm Bodenrücksprung)</p>  <p><b>60458</b>  <b>Eckboden</b> (Beschläge sichtbar)          B 77,1 x 77,1, St. 2,6, T 36,0 cm          (inkl. 1,5 cm Bodenrücksprung)</p> <p><b>60461</b>  <b>Eckleiste</b> bis H 260,0 cm          1 x pro Ecke erforderlich</p>	
 <p><b>Sockelboden</b></p> <p><b>60952</b> B 27,1 cm  <b>61014</b> B 28,6 cm  <b>60396</b> B 30,0 cm  <b>60397</b> B 37,5 cm  <b>61015</b> B 43,6 cm  <b>60398</b> B 45,0 cm  <b>30663</b> B 52,5 cm  <b>60399</b> B 60,0 cm  <b>60400</b> B 75,0 cm  <b>60401</b> B 90,0 cm  <b>32312</b> B 105,0 cm  <b>61091</b> B 120,0 cm  <b>61068</b> B 122,9 cm  <b>30860</b> B mind. 122,9, max. 200,0 cm          (Preis pro angefangene 10,0 cm)          St. inkl. Sockelleiste 4,5,          T 36,0 cm (inkl. 1,5 cm Bodenrücksprung)</p>		 <p><b>61104</b>  <b>Eck-Abdeckblatt</b>          B 77,1 x 77,1, St. 1,6, T 36,3 cm</p>	



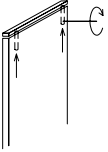

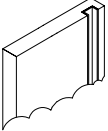
## Wangen, Tiefe 45,6 cm

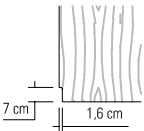
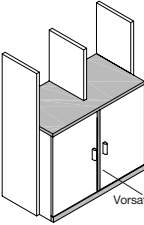
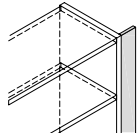
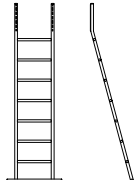
Best.-Nr. / Maße Beschreibung		Best.-Nr. / Maße Beschreibung	
 <p>Raumteiler- ausführung siehe Seite 123.</p> <p>Fertigung als Auf- satzwange, nicht bodenstehende Wange oder Wangenlösung im Überbau gegen Berechnung siehe Seite 123.</p> <p><b>1 x 90079</b> Höhenkürzung  <b>1 x 93563</b> Kopfkante                  Wangen bis 190,0 cm inkl. Kopfkante                  (ohne Aufpreis)</p> <p><b>30863</b> H 145,3 cm 4 R  <b>30864</b> H 180,5 cm 5 R  <b>30787</b> H 215,7 cm 6 R  <b>30789</b> H 250,9 cm 7 R  <b>30790</b> H 260,0 cm  <b>30802</b> H min. 30,0                  bis max. 190,0 cm                  (Preis pro angefangene 10,0 cm,                  inkl. Kopfkante)  <b>30887</b> H bis max. 427,7 cm                  (Wunschmaß bitte angeben. Überlange                  Wangen werden grundsätzlich auf der                  Höhe 215,7 cm geteilt.)</p> <p><b>Wangen inkl. Höhenversteller</b>                  St. 2,9, T 45,6 cm</p> <ul style="list-style-type: none"> <li>– Bohrungen im Modellraster.</li> <li>– Außen- und Mittelwangen werden kommissionsorientiert gebohrt.</li> <li>– Bauseitige Wandbefestigung zwingend erforderlich.</li> </ul>		 <p><b>Zwischenbauböden**</b></p> <p><b>30791</b> B 27,1 cm  <b>30792</b> B 28,6 cm  <b>30793</b> B 30,0 cm  <b>30794</b> B 37,5 cm  <b>30795</b> B 43,6 cm  <b>30796</b> B 45,0 cm  <b>30995</b> B 52,5 cm  <b>30797</b> B 60,0 cm  <b>30798</b> B 75,0 cm  <b>30799</b> B 90,0 cm  <b>32338</b> B 105,0 cm  <b>30800</b> B 120,0 cm  <b>30865</b> B 122,9 cm  <b>30801</b> B mind. 122,9, max. 200,0 cm                  (Preis pro angefangene 10,0 cm)                  St. 2,6, T 45,6 cm (inkl. 1,5 cm                  Bodenrücksprung)</p>	
 <p><b>Zwischenbauwangen</b></p> <p><b>30804</b> H 32,6 cm, 1 R  <b>30805</b> H 50,2 cm, 1,5 R  <b>30806</b> H 67,8 cm, 2 R</p> <p><b>32146</b> vom Standard abweichende                  Einbauposition</p> <p>St. 2,9, T 45,6 cm (inkl. 1,5 cm                  Bodenrücksprung)</p> <p>Bei Verwendung mit Zwischen-                  bauböden &lt; 90 cm nur mittiger                  Einbau möglich!</p> <p>Bei Verwendung mit Zwischen-                  bauböden &gt; 90 cm mittiger und                  versetzter Einbau möglich.                  Bei versetztem Einbau wird die                  Zwischenbauwange 30 cm nach                  innen eingerückt!</p>		 <p><b>30869</b>  <b>Eck-Sockelboden</b>                  B 77,1 x 77,1 cm,                  St. inkl. Sockelleiste 4,5 cm  <b>T 45,6 cm</b> (inkl. 1,5 cm                  Bodenrücksprung)</p>	
 <p><b>Sockelboden</b></p> <p><b>30808</b> B 27,1 cm  <b>30809</b> B 28,6 cm  <b>30810</b> B 30,0 cm  <b>30811</b> B 37,5 cm  <b>30812</b> B 43,6 cm  <b>30813</b> B 45,0 cm  <b>30996</b> B 52,5 cm  <b>30814</b> B 60,0 cm  <b>30815</b> B 75,0 cm  <b>32335</b> B 90,0 cm  <b>32340</b> B 105,0 cm  <b>32341</b> B 120,0 cm  <b>32337</b> B 122,9 cm  <b>30866</b> B mind. 122,9, max. 200,0 cm                  (Preis pro angefangene 10,0 cm)                  St. inkl. Sockelleiste 4,5,                  T 45,6 cm (inkl. 1,5 cm                  Bodenrücksprung)</p>		 <p><b>30870</b>  <b>Eck-Abdeckblatt</b>                  B 77,1 x 77,1, St. 1,6, T 45,9 cm</p>	
		<h3>Maßdetails</h3> <p><b>Grundriss</b>                  A = 1,5 cm von Hinterkante Boden bis Hinterkante Wange.                  Die angegebenen Bodenmaße enthalten den Rücksprung                  von 1,5 cm zur Hinterkante der Wange.</p> 	

## Zubehör für Wangen und Wangen-Zwischenbauböden

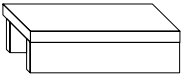
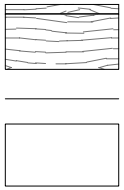
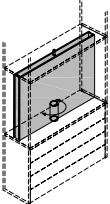
Best.-Nr. / Maße Beschreibung		Best.-Nr. / Maße Beschreibung	
 <p><b>60462 durchgehende Lochreihe</b></p> <p>Abstand der Bohrungen je 3,2 cm (Aufpreis pro Wange)</p>		 <p><b>Schubkasteneinsatz 0,5 R</b></p> <p><b>92785</b> B 27,1 cm <b>92787</b> B 30,0 cm <b>92788</b> B 37,5 cm <b>92790</b> B 45,0 cm <b>93171</b> B 52,5 cm <b>92791</b> B 60,0 cm <b>92792</b> B 75,0 cm</p> <p>Hochglanz Aufpreise 1 Schubkasten Front siehe Tabelle C Seite 122.</p> <p>Clappgriff in Lackausführung nicht möglich!</p> <p>– oben und unten Zwischenbauböden erforderlich, nur bei Wangentiefe 36,0 cm und 45,6 cm möglich. – Nutztiefe immer für Tiefe 36,0 cm. – hinter Schieberegalen mit Clappgriff</p>	
 <p><b>60465 Deckenverspanner</b></p> <p>inkl. Höhenkürzung für raumhohe Wangen (lichte Raumhöhe angeben) Verstellbereich je 0 - 2,5 cm</p>		 <p><b>Schubkasteneinsatz 1 R</b></p> <p><b>60409</b> B 27,1 cm <b>60840</b> B 28,6 cm <b>60410</b> B 30,0 cm <b>60411</b> B 37,5 cm <b>60839</b> B 43,6 cm <b>60412</b> B 45,0 cm <b>90267</b> B 52,5 cm <b>60413</b> B 60,0 cm <b>60414</b> B 75,0 cm</p> <p>Hochglanz Aufpreise 2 Schubkästen Front siehe Tabelle C Seite 122.</p> <p>Clappgriff in Lackausführung nicht möglich!</p> <p>– oben und unten Zwischenbauböden erforderlich, nur bei Wangentiefe 36,0 cm und 45,6 cm möglich. – Nutztiefe immer für Tiefe 36,0 cm. – hinter Schieberegalen mit Clappgriff</p>	
 <p><b>90080 Kabelkanal für Wangen</b></p> <p>inkl. Dichtungsbürste, pro Wange nur 1 x Kabelkanal möglich, Einbauposition (links oder rechts) angeben</p> <p>(Aufpreis pro Wange, bei Bestellung von Wangenbodenbeleuchtung enthalten)</p>		 <p><b>Rückwand für Regal-Zwischenbau</b></p> <p><b>60404</b> B 30,0, H 30,0 bis 215,7 cm <b>60473</b> B 37,5, H 30,0 bis 215,7 cm <b>60405</b> B 45,0, H 30,0 bis 215,7 cm <b>32036</b> B 52,5, H 30,0 bis 215,7 cm <b>60406</b> B 60,0, H 30,0 bis 215,7 cm <b>60407</b> B 75,0, H 30,0 bis 215,7 cm <b>60408</b> B 90,0, H 30,0 bis 215,7 cm</p> <p><b>60476</b> Maßanfertigung Preis/m<sup>2</sup> H max. 260,0 cm</p> <p>Mindestpreis St. 1,5 cm</p> <p><b>1 x 90518</b> Kabeldurchlass Ø 6,0 cm</p>	
 <p><b>94596 Sockel-Ausklantung</b></p> <p>H 7,0, T 1,6 cm (feste Maßvorgabe) (Aufpreis pro Wange)</p> <p>In Verbindung mit Rückwand für Regal-/Zwischenbau nicht möglich</p> <p>Korpuselemente können nicht ausgeklant werden</p>		 <p><b>Vorsatzwange</b></p> <p><b>61111</b> für T 26,4 cm <b>61112</b> für T 36,0 cm</p> <p>Wangenhöhe wird den verwendeten Korpusteilen werkseitig angepasst. Inkl. durchgehender Sockelblende und durchgehendem Abdeckblatt.</p>	
 <p><b>Passblende</b></p> <p><b>Ohne Abdeckblattverlängerung</b></p> <p><b>79071</b> 4 Raster <b>79072</b> 5 Raster <b>79073</b> 6 Raster <b>79075</b> 7 Raster <b>79076</b> H 260,0 cm <b>79077</b> H bis max. 427,7 cm</p> <p><b>Mit Abdeckblattverlängerung</b></p> <p><b>79079</b> 4 Raster <b>79080</b> 5 Raster <b>79081</b> 6 Raster <b>79083</b> 7 Raster <b>79084</b> H 260,0 cm <b>79085</b> H bis max. 427,7 cm</p> <p>Anpassbare Blende (25,0 cm), für die Wandseite wird eine Gegenleiste mitgeliefert. Preisgleich auch als Aufsatzblende möglich = Artikelnummer mit A ergänzen</p>		 <p><b>90452 Anlegeleiter</b></p> <p>Metall, alufarbig B 43,0/60,0, H 195,8, T 47,3 cm</p>	

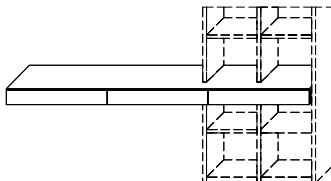
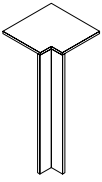
## Zubehör für Wangen und Wangen-Zwischenbauböden

Best.-Nr. / Maße Beschreibung		Best.-Nr. / Maße Beschreibung	
 <p><b>Büchertreppe</b> zwischen Wangen planbar</p> <p><b>93208</b> B 30,0 cm  <b>93209</b> B 37,5 cm  <b>93210</b> B 45,0 cm  <b>94020</b> B 52,5 cm  <b>93211</b> B 60,0 cm  <b>93212</b> B 75,0 cm  <b>93213</b> B 90,0 cm</p> <p>H 8,5, T 15,5 cm</p>		 <p><b>Schreibplatte mit Blende</b> frei hängend</p> <p><b>61242</b> B 75,0 cm  <b>61243</b> B 90,0 cm  <b>61244</b> B 105,0 cm  <b>61245</b> B 120,0 cm  <b>61246</b> B 135,0 cm  <b>61247</b> B 150,0 cm  <b>61248</b> B 165,0 cm  <b>61249</b> B 180,0 cm</p> <p>H 51,5, T 49,2 cm</p> <p><b>1 x 90518</b> Kabeldurchlass</p>	
 <p><b>78658 TV-Drehpaneel</b> <b>für Wangentiefe 36,0 cm</b> passend für 43" Bildschirmdiagonale B 105,0, H 65,2, T 1,5 cm</p> <p><b>90076</b> TV-Halterung  <b>93228</b> TV-Halterung mit seitlicher TV-Verschiebung (Ver- schiebbarkeit rechts/links 0-15 cm)</p> <p><b>90135</b> Infrarot Repeater (zur Übertragung des Infrarotsignals der Fernbedienung in das Klappenelement) Einbau im TV-Paneel Ziffernblatt für 43" Nur in Edelfarbig möglich</p> <p><b>94464</b> Nur in Edelfarbig möglich</p> <p><b>Lichte Maße TV-Rückwand:</b> B 103,0, H 63,2, T 9,2 cm</p> <p>Hochglanz nicht möglich. Nur in Verbindung mit Korpuselementen möglich. Aufgrund des Ka- belmanagements reduziert sich die Schubkastentiefe auf 24,0 cm</p>		 <p><b>Schubkastenreihe</b> (inkl. Wandbefestigung für Festmauerwerk)</p> <p><b>75344</b> B 120,0 (60/60) cm, 2 Schubkästen  <b>60467</b> B 150,0 (75/75) cm, 2 Schubkästen  <b>75345</b> B 180,0 (60/60/60) cm, 3 Schubkästen  <b>60359</b> B 225,0 (75/75/75) cm, 3 Schubkästen (Abb.)</p> <p>H 12,0, T 49,2 cm Einbauhöhe 74,9 cm (Oberkante)</p>  <p>- Die für den Einbau notwendigen Wangenzerschnitte erfolgen ohne Aufpreis.</p> <p><b>2 x 92387</b> Hochgl. Front 0,5 R / B 60 (75334)  <b>2 x 92388</b> Hochgl. Front 0,5 R / B 75 (60467)  <b>3 x 92387</b> Hochgl. Front 0,5 R / B 60 (75345)  <b>3 x 92388</b> Hochgl. Front 0,5 R / B 75 (60359)</p>	
 <p><b>91771</b> Schenkel 32,5 x 32,5 cm 1 Eckabdeckblatt, 1 Eckleiste <b>T 26,4 cm</b></p> <p><b>91772</b> Schenkel 42,1 x 42,1 cm wie vor <b>T 36,0 cm</b></p> <p><b>32182</b> Schenkel 51,7 x 51,7 cm wie vor <b>T 45,6 cm</b></p> <p><b>93793</b> <b>Eckleiste</b> (ohne Eckabdeckblatt) Weiterbau mit einer Wange Höhe 215,7 - 260,0 cm oder einem Korpuselement 6 Raster</p> <p>- <b>Ecke nicht als Stauraum nutzbar.</b></p> <p>- <b>einseitige Abdeckblatt- tiefenkürzung ohne Aufpreis</b></p> <p>- <b>Eine Ausklinkung von max. 22,5 / 32,1 / 41,7 cm ist möglich. (Brand- schutztechnische Auflagen müssen beachtet werden.)</b></p>		 <p><b>60469</b> im Zwischenbau (Preis pro angefangene 10,0 cm) Mindestpreis</p> <p><b>31027</b> überstehend oder frei hängend (Preis pro angefangene 10,0 cm) Mindestpreis</p> <p><b>Schreibplatte / Bücherablage</b> Mindestmaß 75,0 cm H 7,5, T 49,2 cm</p> <p>Artikel 60469: Anschluss an Korpuselemente T39,6 cm und Wangen T36,0 cm im Zwischen- bau. Freie Nischen bis 150,0 cm und Wangenunterstützung bis 240,0 cm. Ansonsten Artikel 31027 verwenden.</p> <p><b>1 x 90242</b> Kabelkanal und Kabeldurchlass (Nur im Zwischenbau möglich)  <b>1 x 90518</b> Kabeldurchlass</p>	



# KARA-SYSTEM

## Zubehör für Wangen und Wangen-Zwischenbauböden

## Zwischenbau-Hängeelemente 3 R,



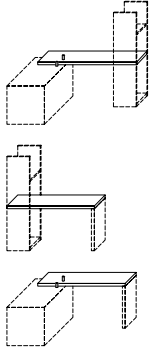
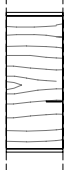

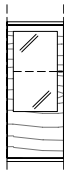



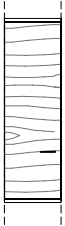

Höhe 110,8 cm

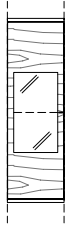
(nur zwischen Wangen oder Korpusstandelementen möglich)

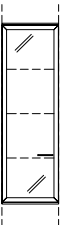
Best.-Nr. / Maße Beschreibung		Best.-Nr. / Maße Beschreibung	
 <p><b>Tisch-/Schreibplatte</b> für Korpus- und Wangen- zwischenbau/-trennung mit optionaler Abstützung</p> <p><b>88531</b> Tiefe: 49,2 cm (Preis pro angefangene 10,0 cm) Mindestpreis</p> <p><b>88532</b> Tiefe: 60,0 cm (Preis pro angefangene 10,0 cm) Mindestpreis</p> <p><b>85905</b> Tiefe: 75,0 cm (Preis pro angefangene 10,0 cm) Mindestpreis</p> <p>Mindestmaß 75,0 cm Maximalmaß 270,0 cm H 4,5 cm</p> <p>Distanzstück in Edelstahlfarbig oder Schwarz matt erhältlich</p> <p><b>1 x 91330</b> Kabeldurchlass Metall <b>1 x 91514</b> Kabelwanne B62 <b>1 x 91515</b> Kabelwanne B 102 <b>1 x 94388</b> Wange (Fuß) H70,1/T49,2 <b>1 x 94389</b> Wange (Fuß) H70,1/T60 <b>1 x 94355</b> Wange (Fuß) H70,1/T75 <b>1 x 93858</b> 2er Set Distanzstück</p> <p>Wange (Fuß) kann links und/oder rechts verwendet werden</p> <p>Verstellbarkeit 0-15 mm</p> <p>Die Tisch-/Schreibplatte: – wird innerhalb einer Regalplanung als Zwischenbau- platte auf Tablarträger gelegt und kann auf der gegen- überliegenden Seite mit Distanzstücken auf ein 1,25R Element mit Kufen oder ein 1,5R Element mit Sockel oder Sockelgleitern aufgelegt werden, bzw. erhält eine Wange – wird mit Distanzstücken auf einem 1,25R Element mit Kufen oder einem 1,5R Element mit Sockel oder Sockelgleitern aufgelegt und erhält auf der gegenüber- liegenden Seite eine Wange</p>		 <p><b>60845 L</b> B 37,5 cm <b>60846 R</b> B 37,5 cm <b>60477 L</b> B 45,0 cm <b>60478 R</b> B 45,0 cm <b>60847 L</b> B 60,0 cm <b>60848 R</b> B 60,0 cm</p> <p>1 Tür, 2 Einlegeböden</p> <p><b>T 36,0 cm</b></p> <p>Abb. L</p>  <p><b>77069 L</b> B 37,5 cm <b>77070 R</b> B 37,5 cm <b>32129 L</b> B 45,0 cm <b>32130 R</b> B 45,0 cm <b>32131 L</b> B 60,0 cm <b>32132 R</b> B 60,0 cm</p> <p>1 Rahmen-Glastür, 2 Glaseinlegeböden</p> <p><b>T 36,0 cm</b></p> <p>Abb. L</p> <p>Spiegelrückwand, ab- weichende Rückwand- farbe und Beleuchtung siehe Seiten 114 und 117-119.</p>	
<h2>Zwischenbau-Hängeelemente 2 R,</h2> <h3>Höhe 75,6 cm</h3> <p>(nur zwischen Wangen oder Korpusstandelementen möglich)</p>  <p><b>61143 L</b> B 45,0 cm <b>61155 R</b> B 45,0 cm <b>61145 L</b> B 60,0 cm <b>61157 R</b> B 60,0 cm</p> <p>1 Tür, 1 Einlegeboden</p> <p><b>T 36,0 cm</b></p> <p>Abb. L</p>		 <p><b>60865 L</b> B 37,5 cm <b>60866 R</b> B 37,5 cm <b>60340 L</b> B 45,0 cm <b>60341 R</b> B 45,0 cm <b>60867 L</b> B 60,0 cm <b>60868 R</b> B 60,0 cm</p> <p>1 Tür mit Glasausschnitt, 1 Glaseinlegeboden, 1 Boden (nicht verstellbar)</p> <p><b>T 36,0 cm</b></p> <p>Abb. L</p> <p>Spiegelrückwand, ab- weichende Rückwand- farbe und Beleuchtung siehe Seiten 114 und 117-119.</p>	

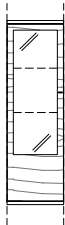

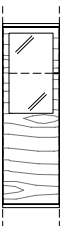



## Zwischenbau-Hängeelemente 4 R, Höhe 146,0 cm

(nur zwischen Wangen oder Korpusstandelementen möglich)





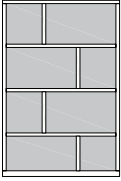

	Best.-Nr. / Maße Beschreibung			Best.-Nr. / Maße Beschreibung		
  <p>Abb. L</p>	<p><b>60875 L</b> B 37,5 cm  <b>60876 R</b> B 37,5 cm  <b>60481 L</b> B 45,0 cm  <b>60482 R</b> B 45,0 cm  <b>60483 L</b> B 60,0 cm  <b>60484 R</b> B 60,0 cm</p> <p>1 Tür,            3 Einlegeböden  <b>T 36,0 cm</b></p>			  <p>Abb. L</p> <p>Spiegelrückwand, abweichende Rückwandfarbe und Beleuchtung siehe Seiten 114 und 117-119.</p>	<p><b>60899 L</b> B 37,5 cm  <b>60900 R</b> B 37,5 cm  <b>60348 L</b> B 45,0 cm  <b>60349 R</b> B 45,0 cm  <b>60354 L</b> B 60,0 cm  <b>60355 R</b> B 60,0 cm</p> <p>1 Tür mit Glasausschnitt,            1 Glaseinlegeboden,            2 Böden (nicht verstellbar)  <b>T 36,0 cm</b></p>	
  <p>Abb. L</p> <p>Spiegelrückwand, abweichende Rückwandfarbe und Beleuchtung siehe Seiten 114 und 117-119.</p>	<p><b>77077 L</b> B 37,5 cm  <b>77078 R</b> B 37,5 cm  <b>32151 L</b> B 45,0 cm  <b>32152 R</b> B 45,0 cm  <b>32153 L</b> B 60,0 cm  <b>32154 R</b> B 60,0 cm</p> <p>1 Rahmen-Glastür,            3 Glaseinlegeböden  <b>T 36,0 cm</b></p>			  <p>Abb. L</p> <p>Spiegelrückwand, abweichende Rückwandfarbe und Beleuchtung siehe Seiten 114 und 117-119.</p>	<p><b>60907 L</b> B 37,5 cm  <b>60908 R</b> B 37,5 cm  <b>60350 L</b> B 45,0 cm  <b>60351 R</b> B 45,0 cm  <b>60491 L</b> B 60,0 cm  <b>60492 R</b> B 60,0 cm</p> <p>1 Tür mit Glasausschnitt,            2 Glaseinlegeböden,            1 Boden (nicht verstellbar)  <b>T 36,0 cm</b></p>	
  <p>Abb. L</p> <p>Spiegelrückwand, abweichende Rückwandfarbe und Beleuchtung siehe Seiten 114 und 117-119.</p>	<p><b>60891 L</b> B 37,5 cm  <b>60892 R</b> B 37,5 cm  <b>60344 L</b> B 45,0 cm  <b>60345 R</b> B 45,0 cm  <b>60489 L</b> B 60,0 cm  <b>60490 R</b> B 60,0 cm</p> <p>1 Tür mit Glasausschnitt,            1 Glaseinlegeboden,            1 Einlegeboden,            1 Boden (nicht verstellbar)  <b>T 36,0 cm</b></p>					

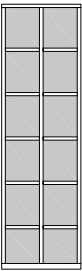

## Wangensystem Schieberegale

Best.-Nr. / Maße Beschreibung		Best.-Nr. / Maße Beschreibung	
<p><b>4 Raster</b></p>  <p><b>vor Regal</b></p> <p><b>76295</b> B 47,9 cm <b>76296</b> B 62,9 cm (Abb.) <b>76298</b> B 77,9 cm <b>77205</b> B 92,9 cm <b>77090</b> B 125,8 cm</p> <p><b>unter Abdeckblatt / Zwischenbauboden</b></p> <p><b>76320</b> B 47,9 cm <b>76321</b> B 62,9 cm (Abb.) <b>76323</b> B 77,9 cm <b>77208</b> B 92,9 cm <b>77093</b> B 125,8 cm</p> <p><b>T 18,9 cm</b></p> <p>Lichte Maße: B 42,1 (bei B 47,9), B 57,1 (bei B 62,9), B 72,1 (bei B 77,9), B 87,1 (bei B 92,9), B 120,0 (bei B 125,8), H (von unten) 27,5/2 x 32,6/32,2, T 17,4 cm</p>		<p><b>5 Raster</b></p>  <p><b>vor Regal</b></p> <p><b>76300</b> B 47,9 cm <b>76301</b> B 62,9 cm (Abb.) <b>76303</b> B 77,9 cm</p> <p><b>unter Abdeckblatt / Zwischenbauboden</b></p> <p><b>76325</b> B 47,9 cm <b>76326</b> B 62,9 cm (Abb.) <b>76328</b> B 77,9 cm</p> <p><b>T 18,9 cm</b></p> <p>Lichte Maße: B 42,1 (bei B 47,9), B 57,1 (bei B 62,9), B 72,1 (bei B 77,9), H (von unten) 27,5/3 x 32,6/32,2, T 17,4 cm</p>	
<p><b>4 Raster</b></p>  <p><b>vor Regal</b></p> <p><b>76297</b> B 62,9 cm (Abb.) <b>76299</b> B 77,9 cm <b>77206</b> B 92,9 cm <b>77091</b> B 125,8 cm <b>77096</b> B 155,8 cm</p> <p><b>unter Abdeckblatt / Zwischenbauboden</b></p> <p><b>76322</b> B 62,9 cm (Abb.) <b>76324</b> B 77,9 cm <b>77209</b> B 92,9 cm <b>77094</b> B 125,8 cm <b>77098</b> B 155,8 cm</p> <p><b>T 18,9 cm</b></p> <p>Lichte Maße: B 27,1/27,1 (bei B 62,9), B 34,6/34,6 (bei B 77,9), B 42,1/42,1 (bei B 92,9), B 58,5/58,5 (bei B 125,8), B 73,5/73,5 (bei B 155,8), H (von unten) 27,5/2 x 32,6/32,2, T 17,4 cm</p>		<p><b>5 Raster</b></p>  <p><b>vor Regal</b></p> <p><b>76302</b> B 62,9 cm (Abb.) <b>76304</b> B 77,9 cm</p> <p><b>unter Abdeckblatt / Zwischenbauboden</b></p> <p><b>76327</b> B 62,9 cm (Abb.) <b>76329</b> B 77,9 cm</p> <p><b>T 18,9 cm</b></p> <p>Lichte Maße: B 27,1/27,1 (bei B 62,9), B 34,6/34,6 (bei B 77,9), H (von unten) 27,5/3 x 32,6/32,2, T 17,4 cm</p>	
<p><b>4 Raster</b></p>  <p><b>vor Regal</b></p> <p><b>77207</b> B 92,9 cm (Abb.) <b>77092</b> B 125,8 cm <b>77097</b> B 155,8 cm</p> <p><b>unter Abdeckblatt / Zwischenbauboden</b></p> <p><b>77210</b> B 92,9 cm (Abb.) <b>77095</b> B 125,8 cm <b>77099</b> B 155,8 cm</p> <p><b>T 18,9 cm</b></p> <p>Lichte Maße (von unten): B 55,6/28,6, H 27,5, B 28,5/55,6, H 32,6, B 55,6/28,5, H 32,6, B 28,5/55,6, H 32,2 bei B 92,9, T 17,4 cm</p> <p>B 88,5/28,5, H 27,5, B 28,5/88,5, H 32,6, B 88,5/28,5, H 32,6, B 28,5/88,5, H 32,2 bei B 125,8, T 17,4 cm</p> <p>B 103,5/43,5, H 27,5, B 43,5/103,5, H 32,6, B 103,5/43,5, H 32,6, B 43,5/103,5, H 32,2 bei B 155,8, T 17,4 cm</p>		<p><b>6 Raster</b></p>  <p><b>vor Regal</b></p> <p><b>76305</b> B 47,9 cm <b>76306</b> B 62,9 cm (Abb.) <b>76308</b> B 77,9 cm</p> <p><b>unter Abdeckblatt / Zwischenbauboden</b></p> <p><b>76330</b> B 47,9 cm <b>76331</b> B 62,9 cm (Abb.) <b>76333</b> B 77,9 cm</p> <p><b>T 18,9 cm</b></p> <p>Lichte Maße: B 42,1 (bei B 47,9), B 57,1 (bei B 62,9), B 72,1 (bei B 77,9), H (von unten) 27,5/4 x 32,6/32,2, T 17,4 cm</p>	

## Wangensystem Schieberegale

Best.-Nr. / Maße Beschreibung		Best.-Nr. / Maße Beschreibung
<b>6 Raster</b>   Lichte Maße: B 27,1/27,1 (bei B 62,9), B 34,6/34,6 (bei B 77,9), H (von unten) 27,5/4 x 32,6/32,2, T 17,4 cm	<b>vor Regal</b> <b>76307</b> B 62,9 cm (Abb.) <b>76309</b> B 77,9 cm <b>unter Abdeckblatt / Zwischenbauboden</b> <b>76332</b> B 62,9 cm (Abb.) <b>76334</b> B 77,9 cm <b>T 18,9 cm</b>	<b>7 Raster</b>   Lichte Maße: B 27,1/27,1 (bei B 62,9), B 34,6/34,6 (bei B 77,9), H (von unten) 27,5/5 x 32,6/29,6, T 17,4 cm
<b>7 Raster</b>   Lichte Maße: B 42,1 (bei B 47,9), B 57,1 (bei B 62,9), B 72,1 (bei B 77,9), H (von unten) 27,5/5 x 32,6/29,6, T 17,4 cm	<b>vor Regal</b> <b>76315</b> B 47,9 cm <b>76316</b> B 62,9 cm (Abb.) <b>76318</b> B 77,9 cm <b>unter Abdeckblatt / Zwischenbauboden</b> <b>76340</b> B 47,9 cm <b>76341</b> B 62,9 cm (Abb.) <b>76343</b> B 77,9 cm <b>T 18,9 cm</b>	

## Planungshinweise für Schieberegale

### Seitenansicht

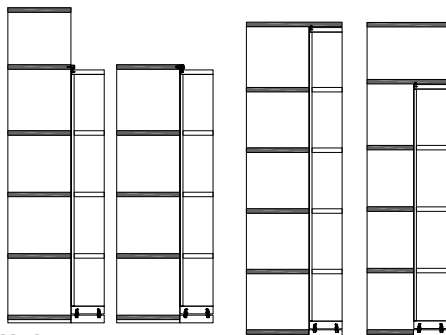

Variante 1  
„vor Regal“

Variante 2  
„unter Abdeckblatt /  
Zwischenbauboden“

- Alle Schieberegale können nur in Verbindung mit dem Wangensystem verplant werden.
- Bei Planungen mit Schieberegalen müssen bei dem Basisregal statt den Sockelböden Zwischenbauböden geplant werden.
- Bei Planungen mit Schieberegalen werden die Abdeckblätter mit Führungsschiene auf die Stärke 2,6 cm geändert.
- Das Basisregal muss mind. die doppelte Breite des Schieberegals haben.
- Schienensystem maximal bis 400,0 cm möglich.
- Die Bodenaufteilung der Schieberegale ist nicht veränderbar.
- Sonderanfertigungen nicht möglich.
- Die Böden und Wangen des Schieberegals werden immer in der gleichen Ausführung gefertigt. Die Rückwand kann ohne Aufpreis in abweichender Ausführung gefertigt werden.

#### Variante 1 „vor Regal“

- Sockelboden mit Laufschiene und obere Führungsschiene sind im Preis enthalten.
- Das Basisregal muss mind. 17,0 cm höher sein, als das Schieberegale (Montagehöhe).
- Schließen das Basisregal und das Schieberegale auf einer Höhe ab, müssen die Wangen des Basisregales 2,6 cm höher sein (Abschluss mit einem Zwischenbauboden).

#### Variante 2 „unter Abdeckblatt / Zwischenbauboden“

##### Unter Abdeckblatt:

- Sockelboden mit Laufschiene und Abdeckblattvertiefung mit Führungsschiene sind im Preis enthalten.
- Das Abdeckblatt des Basisregales muss zusätzlich berechnet werden.
- In Verbindung mit Basisregal T 26,4 / 36,0 cm möglich.

##### Unter Zwischenbauboden:

- Sockelboden mit Laufschiene und obere Führungsschiene sind im Preis enthalten.
- Der Zwischenbauboden T 45,6 cm über dem Schieberegale muss zusätzlich berechnet werden.
- In Verbindung mit Basisregal T 26,4 cm möglich.

# KARA-SYSTEM Schiebetürensysteem - waagrecht furniert

Hochglanz Schiebetür siehe Tabelle C Seite 122.

## Schiebetüren, B 62,9 cm

(Montage vor Wangensystem, T 4,5 cm inkl. Schiene)

## Schiebetüren, B 77,9 cm

(Montage vor Wangensystem, T 4,5 cm inkl. Schiene)

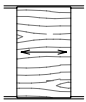
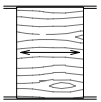
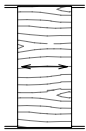
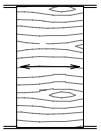
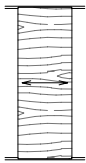
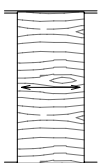
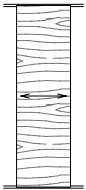
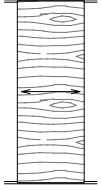
Best.-Nr. / Maße Beschreibung			Best.-Nr. / Maße Beschreibung		
 <b>60977</b> H 105,6 cm, 3 R inkl. Schienensystem bis 400,0 cm			 <b>60999</b> H 105,6 cm, 3 R inkl. Schienensystem bis 400,0 cm		
 <b>60978</b> H 140,8 cm, 4 R inkl. Schienensystem bis 400,0 cm			 <b>61001</b> H 140,8 cm, 4 R inkl. Schienensystem bis 400,0 cm		
 <b>60997</b> H 176,0 cm, 5 R inkl. Schienensystem bis 400,0 cm			 <b>61002</b> H 176,0 cm, 5 R inkl. Schienensystem bis 400,0 cm		
 <b>60998</b> H 211,2 cm, 6 R inkl. Schienensystem bis 400,0 cm	-		 <b>61003</b> H 211,2 cm, 6 R inkl. Schienensystem bis 400,0 cm		

Mögliche Wangen (W) -  
Wangen-Zwischenbauböden (Z) Kombi-  
nationen hinter der Schiebetür B 62,9 cm

- W 2,9 + Z 60,0 cm = 62,9 cm
- W 2,9 + Z 28,6 + W 2,9 + Z 28,6 cm = 62,9 cm

Wangen, Wangen-Zwischenbauböden und Schubkasteneinsätze  
siehe Seite 49 bis 52.

Mögliche Wangen (W) -  
Wangen-Zwischenbauböden (Z) Kombi-  
nationen hinter der Schiebetür B 77,9 cm

- W 2,9 + Z 75,0 cm = 77,9 cm
- W 2,9 + Z 45,0 + W 2,9 + Z 27,1 cm = 77,9 cm



Wangen, Wangen-Zwischenbauböden und Schubkasteneinsätze  
siehe Seite 49 bis 52.

## Schiebetüren, B 92,9 cm

(Montage vor Wangensystem, T 4,5 cm inkl. Schiene)

## Schiebetüren, B 125,8 cm

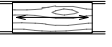
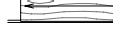
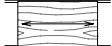
(Montage vor Wangensystem, T 4,5 cm inkl. Schiene)

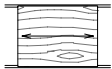
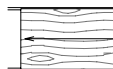
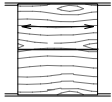
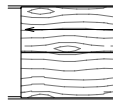
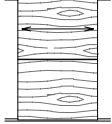
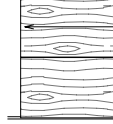
Best.-Nr. / Maße Beschreibung		Best.-Nr. / Maße Beschreibung	
 <b>60535</b> H 35,2 cm, 1 R inkl. Schienensystem bis 400,0 cm		 <b>60415</b> H 35,2 cm, 1 R inkl. Schienensystem bis 400,0 cm	
 <b>60536</b> H 52,8 cm, 1,5 R inkl. Schienensystem bis 400,0 cm		 <b>60588</b> H 52,8 cm, 1,5 R inkl. Schienensystem bis 400,0 cm	
 <b>60537</b> H 70,4 cm, 2 R inkl. Schienensystem bis 400,0 cm		 <b>60357</b> H 70,4 cm, 2 R inkl. Schienensystem bis 400,0 cm	
 <b>60538</b> H 105,6 cm, 3 R inkl. Schienensystem bis 400,0 cm <b>optisch waagrecht geteilt</b>		 <b>60589</b> H 105,6 cm, 3 R inkl. Schienensystem bis 400,0 cm <b>optisch waagrecht geteilt</b>	
 <b>60539</b> H 140,8 cm, 4 R inkl. Schienensystem bis 400,0 cm <b>optisch waagrecht geteilt</b>		 <b>60356</b> H 140,8 cm, 4 R inkl. Schienensystem bis 400,0 cm <b>optisch waagrecht geteilt</b>	

### Mögliche Wangen (W) - Wangen-Zwischenbauböden (Z) Kombi- nationen hinter der Schiebetür B 92,9 cm

- W 2,9 + Z 90,0 cm = 92,9 cm \*\*
- W 2,9 + Z 27,1 + W 2,9 + Z 60,0 cm = 92,9 cm \*\*
- W 2,9 + Z 43,6 + W 2,9 + Z 43,6 cm = 92,9 cm \*\*
- W 2,9 + Z 27,1 + W 2,9 + Z 30,0 + W 2,9 + Z 27,1 cm = 92,9 cm \*\*

\*\* = TV-Paneel **60957**, **60841** und **60842** - B 90,0 cm möglich, siehe Seite 61.

Wangen, Wangen-Zwischenbauböden und Schubkasteneinsätze  
siehe Seite 49 bis 52.

### Mögliche Wangen (W) - Wangen-Zwischenbauböden (Z) Kombi- nationen hinter der Schiebetür B 125,8 cm

- W 2,9 + Z 60,0 + W 2,9 + Z 60,0 cm = 125,8 cm \*\*\*
- W 2,9 + Z 45,0 + W 2,9 + Z 75,0 cm = 125,8 cm \*\*\*
- W 2,9 + Z 90,0 + W 2,9 + Z 30,0 cm = 125,8 cm \*\*/\*\*
- 4 x W 2,9 + 4 x Z 28,6 cm = 125,8 cm \*\*\*
- W 2,9 + Z 28,6 + W 2,9 + Z 28,6 + W 2,9 + Z 60,0 cm = 125,8 cm \*\*\*

\*\* = TV-Paneel **60957**, **60841** und **60842** - B 90,0 cm möglich, siehe Seite 61.

\*\*\* = TV-Paneel **60843** und **60844** - B 122,9 cm möglich, siehe Seite 61.

Wangen, Wangen-Zwischenbauböden und Schubkasteneinsätze  
siehe Seite 49 bis 52.

## Planungshinweise für Schiebetürensysteem











- Zur vollen Nutzung der hinter der Schiebetür liegenden Bauteile muss das Regal min. die doppelte Schiebetürenbreite haben.
- Es können mehrere Schiebetüren übereinander geplant werden.
- Es können mehrere Schiebetüren nebeneinander geplant werden.
- Schiebetüren können im Rahmen des Höhenrasters frei positioniert werden.
- Eine Montagehöhe muss nicht berücksichtigt werden.
- Schiebetüren können nicht vor Korpuselementen geplant werden (Ausnahme Schubkasteneinsatz).
- Bei Regal-Planungen in der Höhe kleiner/gleich 5 R (182,1 cm) wird der Einsatz eines zusätzlichen Abdeckblattes empfohlen. Unter dem Abdeckblatt müssen Wangen-Zwischenbauböden eingeplant werden. Das Abdeckblatt steht 2 mm über der Vorderkante der Schiebetür.

# KARA-SYSTEM Schiebetürensysteem - waagrecht furniert

Hochglanz Schiebetür siehe Tabelle C Seite 122.

## Schiebetüren, B 155,8 cm (Montage vor Wangensystem, T 4,5 cm inkl. Schiene)

## Schiebetüren, B 188,7 cm (Montage vor Wangensystem, T 4,5 cm inkl. Schiene)

Best.-Nr. / Maße Beschreibung		Best.-Nr. / Maße Beschreibung	
 <b>60665</b> H 35,2 cm, 1 R inkl. Softabstoppung und Schienensystem bis 400,0 cm		 <b>60710</b> H 35,2 cm, 1 R inkl. Softabstoppung und Schienensystem bis 400,0 cm	
 <b>60666</b> H 52,8 cm, 1,5 R inkl. Softabstoppung und Schienensystem bis 400,0 cm		 <b>60711</b> H 52,8 cm, 1,5 R inkl. Softabstoppung und Schienensystem bis 400,0 cm	
 <b>60667</b> H 70,4 cm, 2 R inkl. Softabstoppung und Schienensystem bis 400,0 cm		 <b>60433</b> H 70,4 cm, 2 R inkl. Softabstoppung und Schienensystem bis 400,0 cm	
 <b>60668</b> H 105,6 cm, 3 R inkl. Softabstoppung und Schienensystem bis 400,0 cm <b>optisch waagrecht geteilt</b>		 <b>60712</b> H 105,6 cm, 3 R inkl. Softabstoppung und Schienensystem bis 400,0 cm <b>optisch waagrecht geteilt</b>	
 <b>60669</b> H 140,8 cm, 4 R inkl. Softabstoppung und Schienensystem bis 400,0 cm <b>optisch waagrecht geteilt</b>		 <b>60713</b> H 140,8 cm, 4 R inkl. Softabstoppung und Schienensystem bis 400,0 cm <b>optisch waagrecht geteilt</b>	

### Mögliche Wangen (W) - Wangen-Zwischenbauböden (Z) Kombi- nationen hinter der Schiebetür B 155,8 cm

### Mögliche Wangen (W) - Wangen-Zwischenbauböden (Z) Kombi- nationen hinter der Schiebetür B 188,7 cm

- W 2,9 + Z 75,0 + W 2,9 + Z 75,0 cm = 155,8 cm
- W 2,9 + Z 90,0 + W 2,9 + Z 60,0 cm = 155,8 cm \*\*
- W 2,9 + Z 60,0 + W 2,9 + Z 43,6 + W 2,9 + Z 43,6 cm = 155,8 cm \*\*
- W 2,9 + Z 27,1 + W 2,9 + Z 45,0 + W 2,9 + Z 75,0 cm = 155,8 cm \*\*\*
- W 2,9 + Z 27,1 + W 2,9 + Z 60,0 + W 2,9 + Z 60,0 cm = 155,8 cm \*\*\*

- W 2,9 + Z 45,0 + W 2,9 + Z 45,0 + W 2,9 + Z 90,0 cm = 188,7 cm \*\*
- W 2,9 + Z 60,0 + W 2,9 + Z 60,0 + W 2,9 + Z 60,0 cm = 188,7 cm \*\*\*
- W 2,9 + Z 75,0 + W 2,9 + Z 30,0 + W 2,9 + Z 75,0 cm = 188,7 cm

\*\* = TV-Paneel **60957**, **60841** und **60842** - B 90,0 cm möglich, siehe Seite 61.

\*\* = TV-Paneel **60957**, **60841** und **60842** - B 90,0 cm möglich, siehe Seite 61.

\*\*\* = TV-Paneel **60843** und **60844** - B 122,9 cm möglich, siehe Seite 61.

\*\*\* = TV-Paneel **60843** und **60844** - B 122,9 cm möglich, siehe Seite 61.

Wangen, Wangen-Zwischenbauböden und Schubkasteneinsätze  
siehe Seite 49 bis 52.

Wangen, Wangen-Zwischenbauböden und Schubkasteneinsätze  
siehe Seite 49 bis 52.

## Planungshinweise für Schiebetürensysteem

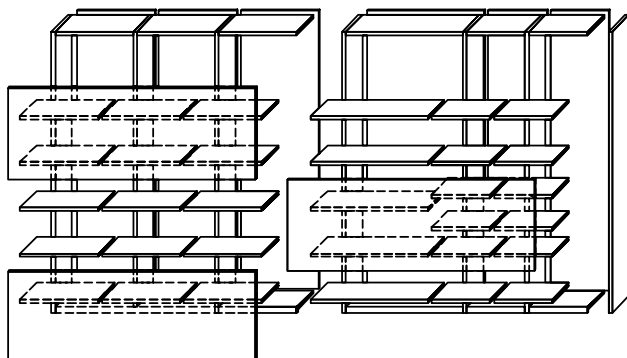

### Planungsbeispiel Vorschlag 61502 siehe Seite 26 bestehend aus:

- 7 x 60364 Wange, H 6 R, T 36,0 cm
- 3 x 60399 Sockelboden, B 60,0 cm, T 34,5 cm
- 1 x 60401 Sockelboden, B 90,0 cm, T 34,5 cm
- 2 x 60398 Sockelboden, B 45,0 cm, T 34,5 cm
- 18 x 60381 Wangen-Zwischenbauböden, B 60,0 cm, T 34,5 cm
- 5 x 60383 Wangen-Zwischenbauböden, B 90,0 cm, T 34,5 cm
- 14 x 60380 Wangen-Zwischenbauböden, B 45,0 cm, T 34,5 cm
- 3 x 60433 Schiebetür, H 2 R, B 188,7 cm
- 3 x 60406 Rückwand, H 6 R, B 60,0 cm
- 1 x 60408 Rückwand, H 6 R, B 90,0 cm
- 2 x 60405 Rückwand, H 6 R, B 45,0 cm

## TV-Paneele

(Einbau nur bei Wangentiefe 36,0 cm möglich)

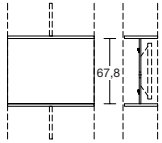
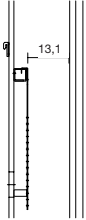
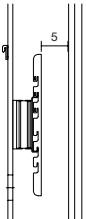
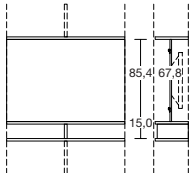
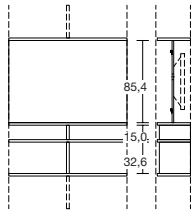
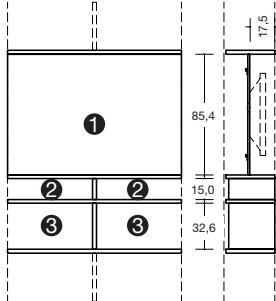
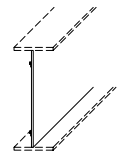







Best.-Nr. / Maße Beschreibung		Best.-Nr. / Maße Beschreibung
 <p><b>60957</b> B 90,0 cm, H 2 R</p> <p><b>TV-Paneel</b> (bitte Position angeben) 1 TV-Paneel einteilig mit 1 Kabeldurchlass Ø 8,0 cm 2 Wangen-Zwischenbauböden</p> <p><b>1 x 91876</b> Hochgl. TV-Rückwand</p>		 <p><b>1 x 90076</b> TV-Halterung – Belastbarkeit max. 35 kg – nicht schwenkbar – VESA-Norm – Der Abstand zwischen der TV-Halterung und der Schiebetür beträgt 13,1 cm - dies entspricht der max. TV-Tiefe</p>  <p><b>1 x 91194</b> TV-Halterung für Paneelmontage – Belastbarkeit 35,0 kg – Arm um bis zu max. 80° schwenkbar (Abhängig von der Fernsehgröße) – VESA-Norm – Der Abstand zwischen der TV-Halterung und der Schiebetür beträgt 5,0 cm</p>
 <p><b>60841</b> B 90,0 cm, H 3 R <b>60843</b> B 122,9 cm, H 3 R</p> <p><b>TV-Paneel</b> (bitte Position angeben) 1 TV-Paneel einteilig mit 1 Kabeldurchlass Ø 8,0 cm 3 Wangen-Zwischenbauböden 1 Mittelsteg in Wangenstärke</p> <p><b>1 x 91876</b> Hochgl. TV-Rückwand</p>		
 <p><b>60842</b> B 90,0 cm, H 4 R <b>60844</b> B 122,9 cm, H 4 R</p> <p><b>TV-Paneel</b> (bitte Position angeben) 1 TV-Paneel einteilig mit 1 Kabeldurchlass Ø 8,0 cm 4 Wangen-Zwischenbauböden 1 Mittelsteg in Wangenstärke 1 kurze Wange</p> <p><b>1 x 91876</b> Hochgl. TV-Rückwand</p>		<h3>Planungshinweis für TV-Paneele</h3> <ul style="list-style-type: none"> <li>– Die Höhenpositionierung ist im vollen und halben Raster möglich.</li> <li>– Bitte genaue Einbauposition angeben.</li> <li>– Einbau nur bei Wangentiefe 36,0 cm.</li> <li>– Einbaumöglichkeiten siehe „Mögliche Wangen (W) und Wangen-Zwischenbauböden (Z) Kombinationen“ unter der jeweiligen Schiebetür.</li> <li>– Bei Einbau von TV-Paneelen werden eventuell notwendige Wangenzuschnitte ohne Aufpreis vorgenommen.</li> </ul>  <p>① = TV-Paneel ② = Geräte-Nische, 2 x B 60,0 cm ③ = Hier sind Schubkasteneinsätze B 60,0 cm möglich.</p>
 <p><b>30662</b> B 122,9, H 67,8 cm <b>30755</b> B 122,9, H 85,4 cm</p> <p><b>31058</b> Rückwand nach Maß (Preis pro m<sup>2</sup>) Mindestpreis</p> <p>TV-Rückwand zum Einbau zwischen zwei Zwischenbauböden inkl. Kabeldurchlass</p> <p>T 1,5 cm</p> <p>max. Breite: 210,0 cm max. Höhe: 140,0 cm ab 90,0 cm geteilt</p> <p>Stabilisierende Unterkonstruktion für die mittige TV-Montage ist im Preis enthalten!</p> <p><b>1 x 90076</b> TV-Halterung <b>1 x 91194</b> TV-Halterung für Paneelmontage</p> <p><b>1 x 91876</b> Hochgl. TV-Rückwand <b>1 x 91390</b> Hochgl. TV-Rückwand pro m<sup>2</sup></p> <p>Mindestpreis</p>		<p><b>Das Paneel kann max. um 10,0 cm nach hinten versetzt werden.</b></p> <p><b>90045</b> Individuelle Tiefe bis max. 10,0 cm</p> <p>Bitte liches Maß vor dem Paneel angeben! Bei allen TV-Rückwänden sind nur die TV-Halterungen aus dieser Preisliste möglich.</p>

**Unterteile 0,75 R, Höhe 32,5 cm**

(Abdeckblätter bis 270,0 cm durchgehend)



**Unterteile 1 R, Höhe 39,7 cm**



(Abdeckblätter bis 270,0 cm durchgehend)

Best.-Nr. / Maße Beschreibung		Best.-Nr. / Maße Beschreibung	
 Auszug  CD/DVD-Einteilung und Vollauszug siehe Seiten 113/115.		 Auszug  CD/DVD-Einteilung und Vollauszug siehe Seiten 113/115.	
<p><b>61023</b> B 60,0 cm  <b>61024</b> B 75,0 cm  <b>61025</b> B 90,0 cm  <b>61026</b> B 105,0 cm  <b>61027</b> B 120,0 cm  <b>61028</b> B 135,0 cm</p> <p>1 Auszug 0,75 R  <b>T 49,2 cm</b></p> <hr/> <p><b>60416</b> B 60,0 cm  <b>60417</b> B 75,0 cm  <b>60418</b> B 90,0 cm  <b>61029</b> B 105,0 cm  <b>60419</b> B 120,0 cm  <b>60420</b> B 135,0 cm</p> <p>wie vor  <b>T 55,6 cm</b></p>		<p><b>61030</b> B 60,0 cm  <b>61031</b> B 75,0 cm  <b>61032</b> B 90,0 cm  <b>61033</b> B 105,0 cm  <b>61034</b> B 120,0 cm  <b>61035</b> B 135,0 cm</p> <p>1 Auszug 1 R  <b>T 49,2 cm</b></p> <hr/> <p><b>60425</b> B 60,0 cm  <b>60426</b> B 75,0 cm  <b>60427</b> B 90,0 cm  <b>61036</b> B 105,0 cm  <b>60428</b> B 120,0 cm  <b>60429</b> B 135,0 cm</p> <p>wie vor  <b>T 55,6 cm</b></p>	
 Klappe  1 Klappe 0,75 R inkl. Kabeldurchlass im Abdeckblatt <b>T 49,2 cm</b>		 Klappe  1 Klappe 1 R inkl. Kabeldurchlass im Abdeckblatt <b>T 49,2 cm</b>	
<p><b>61069</b> B 60,0 cm  <b>61070</b> B 75,0 cm  <b>61071</b> B 90,0 cm  <b>61113</b> B 105,0 cm  <b>61073</b> B 120,0 cm  <b>61074</b> B 135,0 cm</p> <p>Lichte Innenmaße:                      B 54,3, H 21,7, T 42,7/49,1 (bei B 60) cm                      B 69,3, H 21,7, T 42,7/49,1 (bei B 75) cm                      B 84,3, H 21,7, T 42,7/49,1 (bei B 90) cm                      B 97,3, H 21,7, T 42,7/49,1 (bei B 105) cm                      B 112,3, H 21,7, T 42,7/49,1 (bei B 120) cm                      B 127,3, H 21,7, T 42,7/49,1 (bei B 135) cm</p> <p>wie vor  <b>T 55,6 cm</b></p> <p><b>1 x 90135</b> Infrarot Repeater (zur Übertragung des Infrarotsignals der Fernbedienung in das Klappenelement)</p> <p><b>1 x 92396</b> ohne vormontierten Kabeldurchlass</p>		<p><b>61076</b> B 60,0 cm  <b>61077</b> B 75,0 cm  <b>61078</b> B 90,0 cm</p> <p>wie vor  <b>T 55,6 cm</b></p> <p>Lichte Innenmaße:                      B 54,3, H 28,9, T 42,7/49,1 (bei B 60) cm                      B 69,3, H 28,9, T 42,7/49,1 (bei B 75) cm                      B 84,3, H 28,9, T 42,7/49,1 (bei B 90) cm</p> <p><b>1 x 90140</b> CD/DVD-Auszug und Boden B 60 / T 49,2 / 55,6 cm für ca. 72 CD's / 48 DVD's</p> <p><b>1 x 90853</b> Boden B 60 / T 49,2 cm  <b>1 x 90854</b> Boden B 75 / T 49,2 cm  <b>1 x 90855</b> Boden B 90 / T 49,2 cm  <b>1 x 90137</b> Boden B 60 / T 55,6 cm  <b>1 x 90138</b> Boden B 75 / T 55,6 cm  <b>1 x 90139</b> Boden B 90 / T 55,6 cm  <b>1 x 90135</b> Infrarot Repeater (zur Übertragung des Infrarotsignals der Fernbedienung in das Klappenelement)</p> <p><b>1 x 92396</b> ohne vormontierten Kabeldurchlass</p>	

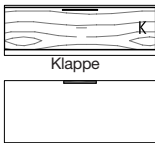
## Unterteile 1 R, Höhe 39,7 cm

(Abdeckblätter bis 270,0 cm durchgehend)

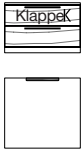
Best.-Nr. / Maße Beschreibung			Best.-Nr. / Maße Beschreibung		
 <p><b>61147</b> B 105,0 cm <b>61080</b> B 120,0 cm <b>61081</b> B 135,0 cm</p> <p>1 Klappe 1 R inkl. Kabeldurchlass im Abdeckblatt</p> <p><b>T 49,2 cm</b></p>			 <p><b>61250</b> B 60,0 cm <b>61251</b> B 75,0 cm <b>61252</b> B 90,0 cm <b>61253</b> B 105,0 cm <b>61254</b> B 120,0 cm <b>61255</b> B 135,0 cm</p> <p>2 Schubkästen</p> <p><b>T 49,2 cm</b></p>		
<p><b>61148</b> B 105,0 cm <b>60432</b> B 120,0 cm <b>60716</b> B 135,0 cm</p> <p>wie vor</p> <p><b>T 55,6 cm</b></p> <p>Lichte Innenmaße: B 97,3, H 28,9, T 42,7/49,1 (bei B 105) cm B 112,3, H 28,9, T 42,7/49,1 (bei B 120) cm B 127,3, H 28,9, T 42,7/49,1 (bei B 135) cm</p>			 <p><b>61286</b> B 60,0 cm <b>61287</b> B 75,0 cm <b>61288</b> B 90,0 cm</p> <p>1 Zwischenbauboden (nicht verstellbar)</p> <p><b>T 49,2 cm</b></p> <p>Abdeckblatt und Gerätenischenrückwand inkl. Kabeldurchlass</p> <p>Lichte Nischenmaße: B 51,6/66,6/81,6, H 13,0 (oben)/15,6 (unten), T 44,5 cm</p> <p><b>1 x 92396</b> ohne vormontierten Kabeldurchlass LED-Gerätenischenbeleuchtung siehe Seite 117.</p>		
<p><b>1 x 90135</b> Infrarot Repeater (zur Übertragung des Infrarotsignals der Fernbedienung in das Klappenelement)</p> <p><b>1 x 92396</b> ohne vormontierten Kabeldurchlass</p>					

Unterteile 1,5 R, Höhe 58,9 cm					
(Abdeckblätter bis 270,0 cm durchgehend)					
 <p><b>61262</b> B 60,0 cm <b>61263</b> B 75,0 cm <b>61264</b> B 90,0 cm <b>61265</b> B 105,0 cm <b>61266</b> B 120,0 cm <b>61267</b> B 135,0 cm</p> <p>1 Schubkasten, 1 Gerätenische mit Klappe</p> <p><b>T 49,2 cm</b></p>			 <p><b>16624</b> B 60,0 cm <b>16625</b> B 75,0 cm <b>16626</b> B 90,0 cm <b>16627</b> B 105,0 cm <b>16628</b> B 120,0 cm <b>16629</b> B 135,0 cm</p> <p>2 Auszüge 0,75 R</p> <p><b>T 49,2 cm</b></p>		
<p>Abdeckblatt und Gerätenischenrückwand inkl. Kabeldurchlass</p> <p><b>61268</b> B 60,0 cm <b>61269</b> B 75,0 cm <b>61270</b> B 90,0 cm <b>61271</b> B 105,0 cm <b>61272</b> B 120,0 cm <b>61273</b> B 135,0 cm</p> <p>wie vor</p> <p><b>T 55,6 cm</b></p> <p>Lichte Innenmaße: B 54,3, H 12,1, T 42,7/49,1 (bei B 60) cm B 69,3, H 12,1, T 42,7/49,1 (bei B 75) cm B 84,3, H 12,1, T 42,7/49,1 (bei B 90) cm B 99,3, H 12,1, T 42,7/49,1 (bei B 105) cm B 114,3, H 12,1, T 42,7/49,1 (bei B 120) cm B 129,3, H 12,1, T 42,7/49,1 (bei B 135) cm</p>			<p>CD/DVD-Einteilung und Vollauszug siehe Seiten 113/115.</p>		
<p><b>1 x 90135</b> Infrarot Repeater (zur Übertragung des Infrarotsignals der Fernbedienung in das Klappenelement)</p> <p><b>1 x 92396</b> ohne vormontierten Kabeldurchlass</p>					









## Unterteile 1,5 R, Höhe 58,9 cm

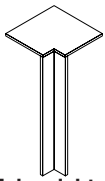

(Abdeckblätter bis 270,0 cm durchgehend)

## Korpuselemente 1,25 R, Höhe 50,1 cm

(Best.-Nr. + **A** = Aufsatzelement, Best.-Nr. + **W** = Wangenelement, siehe Seite 5 / Abdeckblätter bis 270,0 cm durchgehend)

Best.-Nr. / Maße Beschreibung			Best.-Nr. / Maße Beschreibung		
  <b>16630</b> B 60,0 cm <b>16631</b> B 75,0 cm <b>16632</b> B 90,0 cm <b>16633</b> B 105,0 cm <b>16634</b> B 120,0 cm <b>16635</b> B 135,0 cm 1 Klappe 0,75 R, 1 Auszug 0,75 R <b>T 49,2 cm</b> Abdeckblatt und Gerätenischenrückwand inkl. Kabeldurchlass  Lichte Innenmaße hinter Klappe: B 54,3, H 21,7, T 42,7 (bei B 60) cm B 69,3, H 21,7, T 42,7 (bei B 75) cm B 84,3, H 21,7, T 42,7 (bei B 90) cm B 96,3, H 21,7, T 42,7 (bei B 105) cm B 112,3, H 21,7, T 42,7 (bei B 120) cm B 127,3, H 21,7, T 42,7 (bei B 135) cm  <b>1 x 90135</b> Infrarot Repeater (zur Übertragung des Infrarotsignals der Fernbedienung in das Klappenelement) <b>1 x 92396</b> ohne vormontierten Kabeldurchlass CD/DVD-Einteilung siehe Seite 113.			  <b>77386 L</b> B 45,0 cm <b>77387 R</b> B 45,0 cm <b>83498 L</b> B 52,5 cm <b>83499 R</b> B 52,5 cm <b>77388 L</b> B 60,0 cm <b>77389 R</b> B 60,0 cm 1 Tür <b>T 39,6 cm</b>  <b>77390 L</b> B 45,0 cm <b>77391 R</b> B 45,0 cm <b>83500 L</b> B 52,5 cm <b>83501 R</b> B 52,5 cm <b>77392 L</b> B 60,0 cm <b>77393 R</b> B 60,0 cm  wie vor <b>T 49,2 cm</b>		
 <b>90224</b> Schenkel 51,7 x 51,7 cm 1 Eckabdeckblatt, 1 Eckleiste <b>T 49,2 cm</b>			  <b>83502</b> B 52,5 cm <b>77419</b> B 60,0 cm <b>77420</b> B 75,0 cm <b>77421</b> B 90,0 cm <b>77422</b> B 105,0 cm <b>77423</b> B 120,0 cm <b>77424</b> B 135,0 cm  1 Schubkasten, 1 Auszug 0,75 R <b>T 39,6 cm</b>		
<ul style="list-style-type: none"> <li>- <b>Ecke nicht als Stauraum nutzbar.</b></li> <li>- <b>einseitige Abdeckblathtiefenkürzung ohne Aufpreis</b></li> <li>- <b>Eine Ausklinkung von max. 41,7 / 48,1 cm ist möglich. (Brandschutztechnische Auflagen müssen beachtet werden.)</b></li> </ul> <b>1 x 91622</b> Hochgl. Eckabdeckblatt (Eckleiste in Hochglanz nicht möglich)			CD/DVD-Einteilung siehe Seite 113.  <b>83503</b> B 52,5 cm <b>77426</b> B 60,0 cm <b>77427</b> B 75,0 cm <b>77428</b> B 90,0 cm <b>77429</b> B 105,0 cm <b>77430</b> B 120,0 cm <b>77431</b> B 135,0 cm  wie vor <b>T 49,2 cm</b>		

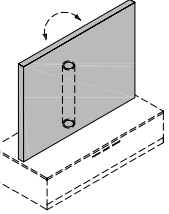
## TV-Drehpaneel

 <b>60453</b> drehbar B 115,0, H 85,0, T 26,0 cm  für Unterteil T 55,6 cm (Unterteil muss separat bestellt werden)  <b>Achtung:</b> Im Zwischenbau-Unterteil B min. 135 cm. Bei freistehendem Unterteil B min. 120 cm.  Hochglanz nicht möglich.  <b>1 x 90076</b> TV-Halterung nicht schwenkbar Montage von Flachbildschirmen bis max. 117 cm Bildschirmdiagonale max. 35 kg möglich. <b>Schwenkbare TV-Halterung nicht möglich!</b>			  CD/DVD-Einteilung siehe Seite 113.  <b>83504</b> B 52,5 cm <b>77398</b> B 60,0 cm <b>77399</b> B 75,0 cm <b>77400</b> B 90,0 cm <b>77401</b> B 105,0 cm <b>77402</b> B 120,0 cm <b>77403</b> B 135,0 cm  2 Auszüge 0,625 R <b>T 39,6 cm</b>  <b>83505</b> B 52,5 cm <b>77405</b> B 60,0 cm <b>77406</b> B 75,0 cm <b>77407</b> B 90,0 cm <b>77408</b> B 105,0 cm <b>77409</b> B 120,0 cm <b>77410</b> B 135,0 cm  wie vor <b>T 49,2 cm</b>		
--	--	--	---	--	--

## Korpuselemente 1,25 R, Höhe 50,1 cm

PSI - Weitere Informationen siehe Zusatzliste „Zubehör im Detail“.

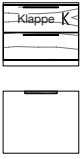
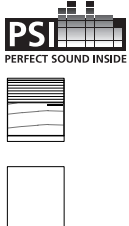
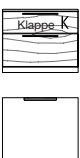
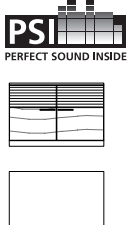

(Best.-Nr. + **A** = Aufsatzelement, Best.-Nr. + **W** = Wangenelement, siehe Seite 5 / Abdeckblätter bis 270,0 cm durchgehend)

Best.-Nr. / Maße Beschreibung		Best.-Nr. / Maße Beschreibung	
 <p><b>83507</b> B 52,5 cm <b>77412</b> B 60,0 cm <b>77413</b> B 75,0 cm <b>77414</b> B 90,0 cm <b>77415</b> B 105,0 cm <b>77416</b> B 120,0 cm <b>77417</b> B 135,0 cm</p> <p>1 Auszug 0,625 R, 1 Gerätenische mit Klappe 0,625 R <b>T 49,2 cm</b></p> <p>Abdeckblatt und Gerätenischenrückwand inkl. Kabeldurchlass</p> <p>Einbau des Repeaters bei Elementen mit Kufen / Sockelgleiter nicht möglich, beiliegenden Aufsteller verwenden.</p> <p>Lichte Innenmaße hinter Klappe: B 46,8, H 17,3, T 33,1/42,7 (bei B 52,5) cm B 54,3, H 17,3, T 33,1/42,7 (bei B 60) cm B 69,3, H 17,3, T 33,1/42,7 (bei B 75) cm B 84,3, H 17,3, T 33,1/42,7 (bei B 90) cm B 96,3, H 17,3, T 33,1/42,7 (bei B 105) cm B 112,3, H 17,3, T 33,1/42,7 (bei B 120) cm B 127,3, H 17,3, T 33,1/42,7 (bei B 135) cm</p> <p>Preisgleich auch in <b>Tiefe 39,6 cm</b> = Bestellnummer mit <b>T</b> ergänzen.</p> <p><b>1 x 90135</b> Infrarot Repeater (zur Übertragung des Infrarotsignals der Fernbedienung in das Klappenelement)</p> <p><b>1 x 92396</b> ohne vormontierten Kabeldurchlass CD/DVD-Einteilung siehe Seite 113.</p>		 <p><b>77454 L</b> B 45,0 cm <b>77455 R</b> B 45,0 cm <b>83508 L</b> B 52,5 cm <b>83509 R</b> B 52,5 cm <b>77456 L</b> B 60,0 cm <b>77457 R</b> B 60,0 cm</p> <p>1 Tür inkl. Akustikblende <b>T 49,2 cm</b></p> <p><b>77448 L</b> B 45,0 cm <b>77449 R</b> B 45,0 cm <b>83510 L</b> B 52,5 cm <b>83511 R</b> B 52,5 cm <b>77450 L</b> B 60,0 cm <b>77451 R</b> B 60,0 cm</p> <p>1 Tür inkl. Akustikblende und akustikwirksamer Innenausstat- tung für die Subwooferunter- bringung, Rückwand mit Ausschnitt <b>T 49,2 cm</b></p> <p>Lichte Maße für die Subwooferunterbringung: B 39,0, H 39,2, T 33,1/42,7 (bei B 45) cm B 46,5, H 39,2, T 33,1/42,7 (bei B 52,5) cm B 54,0, H 39,2, T 33,1/42,7 (bei B 60) cm</p> <p>Preisgleich auch in <b>Tiefe 39,6 cm</b> = Bestellnummer mit <b>T</b> ergänzen.</p>	
 <p><b>83506</b> B 52,5 cm <b>77433</b> B 60,0 cm <b>77434</b> B 75,0 cm <b>77435</b> B 90,0 cm <b>77436</b> B 105,0 cm <b>77437</b> B 120,0 cm <b>77438</b> B 135,0 cm</p> <p>1 Auszug 0,75 R, 1 Gerätenische mit Klappe <b>T 49,2 cm</b></p> <p>Abdeckblatt und Gerätenischenrückwand inkl. Kabeldurchlass</p> <p>Einbau des Repeaters bei Elementen mit Kufen / Sockelgleiter nicht möglich, beiliegenden Aufsteller verwenden.</p> <p>Lichte Innenmaße hinter Klappe: B 46,8, H 12,9, T 33,1/42,7 (bei B 52,5) cm B 54,3, H 12,9, T 33,1/42,7 (bei B 60) cm B 69,3, H 12,9, T 33,1/42,7 (bei B 75) cm B 84,3, H 12,9, T 33,1/42,7 (bei B 90) cm B 99,3, H 12,9, T 33,1/42,7 (bei B 105) cm B 114,3, H 12,9, T 33,1/42,7 (bei B 120) cm B 129,3, H 12,9, T 33,1/42,7 (bei B 135) cm</p> <p>Preisgleich auch in <b>Tiefe 39,6 cm</b> = Bestellnummer mit <b>T</b> ergänzen.</p> <p><b>1 x 90135</b> Infrarot Repeater (zur Übertragung des Infrarotsignals der Fernbedienung in das Klappenelement)</p> <p><b>1 x 92396</b> ohne vormontierten Kabeldurchlass CD/DVD-Einteilung siehe Seite 113.</p>		 <p><b>77458</b> B 75,0 cm <b>77459</b> B 90,0 cm</p> <p>2 Türen inkl. Akustikblende <b>T 49,2 cm</b></p> <p><b>77452</b> B 75,0 cm <b>77453</b> B 90,0 cm</p> <p>2 Türen inkl. Akustikblende und akustikwirksamer Innenausstat- tung für die Subwooferunter- bringung, Rückwand mit Ausschnitt <b>T 49,2 cm</b></p> <p>Lichte Maße für die Subwooferunterbringung: B 66,7, H 39,2, T 33,1/42,7 (bei B 75) cm B 81,7, H 39,2, T 33,1/42,7 (bei B 90) cm</p> <p>Preisgleich auch in <b>Tiefe 39,6 cm</b> = Bestellnummer mit <b>T</b> ergänzen.</p>	

## Korpuselemente 1,25 R, Höhe 50,1 cm

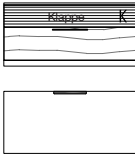
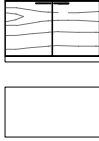

PSI - Weitere Informationen siehe Zusatzliste „Zubehör im Detail“.

(Best.-Nr. + **A** = Aufsatzelement, Best.-Nr. + **W** = Wangenelement, siehe Seite 5 / Abdeckblätter bis 270,0 cm durchgehend)

Best.-Nr. / Maße Beschreibung		Best.-Nr. / Maße Beschreibung
 <p><b>77442</b> B 105,0 cm <b>77443</b> B 120,0 cm <b>77444</b> B 135,0 cm</p> <p>1 Auszug 0,75 R, 1 Soundbarfach mit Akustikblende inkl. Push to open und akustikwirksamer Innenausstattung</p> <p><b>T 49,2 cm</b></p>  <p>Abdeckblatt inkl. Kabeldurchlass, Rückwand inkl. Ausschnitt</p> <p>Einbau des Repeaters bei Elementen mit Kufen / Sockelgleiter nicht möglich, beiliegenden Aufsteller verwenden.</p> <p>Lichte Maße hinter Akustikblende: B 99,3, H 11,9, T 33,1/42,7 (bei B 105) cm B 114,3, H 11,9, T 33,1/42,7 (bei B 120) cm B 129,3, H 11,9, T 33,1/42,7 (bei B 135) cm</p> <p>Preisgleich auch in <b>Tiefe 39,6 cm</b> = Bestellnummer mit <b>T</b> ergänzen.</p> <p><b>1 x 90135</b> Infrarot Repeater (zur Übertragung des Infrarotsignals der Fernbedienung in das Klappenelement)</p> <p><b>1 x 92396</b> ohne vormontierten Kabeldurchlass CD/DVD-Einteilung siehe Seite 113.</p>		 <p><b>77394</b> B 75,0 cm <b>77395</b> B 90,0 cm</p> <p>2 Türen</p> <p><b>T 39,6 cm</b></p> <hr/> <p><b>77396</b> B 75,0 cm <b>77397</b> B 90,0 cm</p> <p>wie vor</p> <p><b>T 49,2 cm</b></p>
		 <p><b>77440</b> Schenkel 77,1 x 77,1 cm</p> <p>2 Türen</p> <p><b>T 39,6 cm</b></p> <hr/> <p><b>77441</b> Schenkel 86,7 x 86,7 cm</p> <p>wie vor</p> <p><b>T 49,2 cm</b></p> <p>– Weiterbau nur in gleicher oder geringerer Tiefe möglich. – Nicht möglich als Aufsatz- oder Wangenelement.</p> <p>– Korpus bleibt 39,6 cm tief, Abdeckblatt steht nach hinten über. – Bei Einsatz als Abschluss- element wird die Seite nach hinten überstehend geliefert.</p>



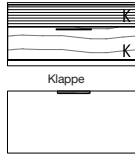









## Korpuselemente 1,5 R, Höhe 58,9 cm

(Best.-Nr. + **A** = Aufsatzelement, Best.-Nr. + **W** = Wangenelement,  
siehe Seite 5 / Abdeckblätter bis 270,0 cm durchgehend)

 <p><b>77445</b> B 105,0 cm <b>77446</b> B 120,0 cm <b>77447</b> B 135,0 cm</p> <p>1 Klappe 0,75 R, 1 Soundbarfach mit Akustikblende inkl. Push to open und akustikwirksamer Innenausstattung</p> <p><b>T 49,2 cm</b></p>  <p>Abdeckblatt inkl. Kabeldurchlass, Rückwand inkl. Ausschnitt</p> <p>Einbau des Repeaters bei Elementen mit Kufen / Sockelgleiter nicht möglich, beiliegenden Aufsteller verwenden.</p> <p>Lichte Maße hinter Akustikblende: B 99,3, H 11,9, T 33,1/42,7 (bei B 105) cm B 114,3, H 11,9, T 33,1/42,7 (bei B 120) cm B 129,3, H 11,9, T 33,1/42,7 (bei B 135) cm</p> <p>Lichte Maße hinter Klappe: B 97,3, H 23,6, T 33,1/42,7 (bei B 105) cm B 112,3, H 23,6, T 33,1/42,7 (bei B 120) cm B 127,3, H 23,6, T 33,1/42,7 (bei B 135) cm</p> <p>Preisgleich auch in <b>Tiefe 39,6 cm</b> = Bestellnummer mit <b>T</b> ergänzen.</p> <p><b>1 x 92134</b> Infrarot Repeater (1 Empfänger / 2 Sender) (zur Übertragung des Infrarotsignals der Fernbedienung in das Klappenelement)</p> <p><b>1 x 92396</b> ohne vormontierten Kabeldurchlass</p>		 <p><b>60067 L</b> B 45,0 cm <b>60068 R</b> B 45,0 cm <b>77899 L</b> B 52,5 cm <b>77900 R</b> B 52,5 cm <b>60071 L</b> B 60,0 cm <b>60072 R</b> B 60,0 cm</p> <p>1 Tür, 1 Einlegeboden</p> <p><b>T 39,6 cm</b></p> <p>Abb. L Innenschubkasten 1,5 R siehe Seite 113.</p> <hr/> <p><b>60069 L</b> B 45,0 cm <b>60070 R</b> B 45,0 cm <b>77901 L</b> B 52,5 cm <b>77902 R</b> B 52,5 cm <b>60073 L</b> B 60,0 cm <b>60074 R</b> B 60,0 cm</p> <p>wie vor</p> <p><b>T 49,2 cm</b></p>
--	--	---







## Korpuselemente 1,5 R, Höhe 58,9 cm

(Best.-Nr. + **A** = Aufsatzelement, Best.-Nr. + **W** = Wangenelement, siehe Seite 5 / Abdeckblätter bis 270,0 cm durchgehend)

Best.-Nr. / Maße Beschreibung		Best.-Nr. / Maße Beschreibung	
  Innenschubkästen und Einteilung siehe Seiten 113/115.	<p><b>60075</b> B 45,0 cm <b>77910</b> B 52,5 cm <b>60077</b> B 60,0 cm, <b>60079</b> B 75,0 cm <b>60081</b> B 90,0 cm <b>33837</b> B 105,0 cm <b>60719</b> B 120,0 cm <b>33839</b> B 135,0 cm</p> <p>1 Schubkasten, 1 Auszug 1 R <b>T 39,6 cm</b></p>	 	<p><b>83514</b> B 52,5 cm <b>61237</b> B 60,0 cm <b>61238</b> B 75,0 cm <b>61239</b> B 90,0 cm <b>33831</b> B 105,0 cm <b>61240</b> B 120,0 cm <b>61241</b> B 135,0 cm</p> <p>1 Klappe 0,75 R, 1 Auszug 0,75 R <b>T 49,2 cm</b></p> <p>Abdeckblatt und Gerätenischenrückwand inkl. Kabeldurchlass</p> <p>Einbau des Repeaters bei Elementen mit Kufen / Sockelgleiter nicht möglich, beiliegenden Aufsteller verwenden.</p> <p>Lichte Innenmaße hinter Klappe: B 46,8, H 21,7, T 33,1/42,7 (bei B 52,5) cm B 54,3, H 21,7, T 33,1/42,7 (bei B 60) cm B 69,3, H 21,7, T 33,1/42,7 (bei B 75) cm B 84,3, H 21,7, T 33,1/42,7 (bei B 90) cm B 96,3, H 21,7, T 33,1/42,7 (bei B 105) cm B 112,3, H 21,7, T 33,1/42,7 (bei B 120) cm B 127,3, H 21,7, T 33,1/42,7 (bei B 135) cm</p> <p>Preisgleich auch in <b>Tiefe 39,6 cm</b> = Bestellnummer mit <b>T</b> ergänzen.</p> <p><b>1 x 90135</b> Infrarot Repeater (zur Übertragung des Infrarotsignals der Fernbedienung in das Klappenelement)</p> <p><b>1 x 92396</b> ohne vormontierten Kabeldurchlass CD/DVD-Einteilung siehe Seite 113.</p>
 	<p><b>89613</b> B 52,5 cm <b>89614</b> B 60,0 cm <b>89615</b> B 75,0 cm <b>89616</b> B 90,0 cm <b>89617</b> B 105,0 cm <b>89618</b> B 120,0 cm <b>89619</b> B 135,0 cm</p> <p>1 Gerätenische mit Klappe, 1 Auszug 1 R <b>T 49,2 cm</b></p> <p>Einbau des Repeaters bei Elementen mit Kufen / Sockelgleiter nicht möglich, beiliegenden Aufsteller verwenden.</p> <p>Lichte Innenmaße hinter Klappe: B 46,8, H 12,9, T 33,1/42,7 (bei B 52,5) cm B 54,3, H 12,9, T 33,1/42,7 (bei B 60) cm B 69,3, H 12,9, T 33,1/42,7 (bei B 75) cm B 84,3, H 12,9, T 33,1/42,7 (bei B 90) cm B 99,3, H 12,9, T 33,1/42,7 (bei B 105) cm B 114,3, H 12,9, T 33,1/42,7 (bei B 120) cm B 129,3, H 12,9, T 33,1/42,7 (bei B 135) cm</p> <p>Preisgleich auch in <b>Tiefe 39,6 cm</b> = Bestellnummer mit <b>T</b> ergänzen.</p> <p><b>1 x 90135</b> Infrarot Repeater (zur Übertragung des Infrarotsignals der Fernbedienung in das Klappenelement)</p> <p><b>1 x 92396</b> ohne vormontierten Kabeldurchlass Innenschubkasten hinter Auszügen 1 R siehe Seite 113. CD/DVD-Einteilung siehe Seite 113.</p>	 	<p><b>60083</b> B 45,0 cm <b>77903</b> B 52,5 cm <b>60085</b> B 60,0 cm <b>60087</b> B 75,0 cm <b>60089</b> B 90,0 cm <b>61175</b> B 105,0 cm <b>60721</b> B 120,0 cm <b>61176</b> B 135,0 cm</p> <p>Einteilung siehe Seite 115.</p> <p>3 Schubkästen <b>T 39,6 cm</b></p>
 	<p><b>77906</b> B 52,5 cm <b>61226</b> B 60,0 cm <b>61227</b> B 75,0 cm <b>61228</b> B 90,0 cm <b>33819</b> B 105,0 cm <b>61229</b> B 120,0 cm <b>61230</b> B 135,0 cm</p> <p>2 Auszüge 0,75 R <b>T 39,6 cm</b></p> <p>CD/DVD-Einteilung siehe Seite 113.</p>	 	<p><b>83761</b> B 52,5 cm <b>61289</b> B 60,0 cm <b>61290</b> B 75,0 cm <b>61291</b> B 90,0 cm</p> <p>2 Zwischenbauböden (nicht verstellbar) <b>T 49,2 cm</b></p> <p>Abdeckblatt und Gerätenischenrückwand inkl. Kabeldurchlass</p> <p>Lichte Nischenmaße: B 44,1, H 13,3/16/16, T 33,1/42,7 (bei B 52,5) cm B 51,6, H 13,3/16/16, T 33,1/42,7 (bei B 60) cm B 66,6, H 13,3/16/16, T 33,1/42,7 (bei B 75) cm B 81,6, H 13,3/16/16, T 33,1/42,7 (bei B 90) cm</p> <p>Preisgleich auch in <b>Tiefe 39,6 cm</b> = Bestellnummer mit <b>T</b> ergänzen.</p> <p><b>1 x 92396</b> ohne vormontierten Kabeldurchlass LED-Gerätenischenbeleuchtung siehe Seite 117.</p>
<p><b>77908</b> B 52,5 cm <b>61232</b> B 60,0 cm <b>61233</b> B 75,0 cm <b>61234</b> B 90,0 cm <b>33825</b> B 105,0 cm <b>61235</b> B 120,0 cm <b>61236</b> B 135,0 cm</p> <p>wie vor <b>T 49,2 cm</b></p>	<p><b>83761</b> B 52,5 cm <b>61289</b> B 60,0 cm <b>61290</b> B 75,0 cm <b>61291</b> B 90,0 cm</p> <p>2 Zwischenbauböden (nicht verstellbar) <b>T 49,2 cm</b></p> <p>Abdeckblatt und Gerätenischenrückwand inkl. Kabeldurchlass</p> <p>Lichte Nischenmaße: B 44,1, H 13,3/16/16, T 33,1/42,7 (bei B 52,5) cm B 51,6, H 13,3/16/16, T 33,1/42,7 (bei B 60) cm B 66,6, H 13,3/16/16, T 33,1/42,7 (bei B 75) cm B 81,6, H 13,3/16/16, T 33,1/42,7 (bei B 90) cm</p> <p>Preisgleich auch in <b>Tiefe 39,6 cm</b> = Bestellnummer mit <b>T</b> ergänzen.</p> <p><b>1 x 92396</b> ohne vormontierten Kabeldurchlass LED-Gerätenischenbeleuchtung siehe Seite 117.</p>		

## Korpuselemente 1,5 R, Höhe 58,9 cm

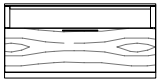



(Best.-Nr. + **A** = Aufsatzelement, Best.-Nr. + **W** = Wangenelement, siehe Seite 5 / Abdeckblätter bis 270,0 cm durchgehend)

Best.-Nr. / Maße Beschreibung		Best.-Nr. / Maße Beschreibung	
 <p><b>83762</b> B 52,5 cm <b>61292</b> B 60,0 cm <b>61293</b> B 75,0 cm <b>61294</b> B 90,0 cm</p> <p>1 Schubkasten, 1 Zwischenbauboden (nicht verstellbar)</p> <p><b>T 49,2 cm</b></p> <p>Abdeckblatt und Gerätenischenrückwand inkl. Kabeldurchlass</p> <p>Lichte Nischenmaße: B 44,1, H 13,8/15,1, T 33,1/42,7 (bei B 52,5) cm B 51,6, H 13,8/15,1, T 33,1/42,7 (bei B 60) cm B 66,6, H 13,8/15,1, T 33,1/42,7 (bei B 75) cm B 81,6, H 13,8/15,1, T 33,1/42,7 (bei B 90) cm</p> <p>Preisgleich auch in <b>Tiefe 39,6 cm</b> = Bestellnummer mit <b>T</b> ergänzen.</p> <p><b>1 x 92396</b> ohne vormontierten Kabeldurchlass LED-Gerätenischenbeleuchtung siehe Seite 117.</p>		 <p><b>83512</b> B 52,5 cm <b>61119</b> B 60,0 cm <b>61121</b> B 75,0 cm <b>61123</b> B 90,0 cm</p> <p>2 Schubkästen, 1 Gerätenische mit Klappe</p> <p><b>T 49,2 cm</b></p> <p>Abdeckblatt und Gerätenischenrückwand inkl. Kabeldurchlass</p> <p>Einbau des Repeaters bei Elementen mit Kufen / Sockelgleiter nicht möglich, beiliegenden Aufsteller verwenden.</p> <p>Lichte Innenmaße hinter Klappe: B 46,8, H 12,9, T 33,1/42,7 (bei B 52,5) cm B 54,3, H 12,9, T 33,1/42,7 (bei B 60) cm B 69,3, H 12,9, T 33,1/42,7 (bei B 75) cm B 84,3, H 12,9, T 33,1/42,7 (bei B 90) cm</p> <p>Preisgleich auch in <b>Tiefe 39,6 cm</b> = Bestellnummer mit <b>T</b> ergänzen.</p>	
 <p><b>83518</b> B 52,5 cm <b>33609</b> B 60,0 cm <b>33721</b> B 75,0 cm</p> <p>1 Druckerauszug inkl. Antirutschmatte Gerätechrückwand mit Ausschnitt</p> <p><b>T 49,2 cm</b></p> <p>Lichte Nischenmaße: B 44,1, H 33,8, T 38,2 (bei B 52,5) cm B 51,6, H 33,8, T 38,2 (bei B 60) cm B 66,6, H 33,8, T 38,2 (bei B 75) cm</p>		<p><b>1 x 90135</b> Infrarot Repeater (zur Übertragung des Infrarotsignals der Fernbedienung in das Klappenelement)</p> <p><b>1 x 92396</b> ohne vormontierten Kabeldurchlass</p>	
 <p><b>83517</b> B 52,5 cm <b>60092</b> B 60,0 cm <b>60094</b> B 75,0 cm <b>60096</b> B 90,0 cm</p> <p>1 Geräte-Nische, 1 Auszug 1 R 1 Kabeldurchlass</p> <p><b>T 49,2 cm</b></p> <p>Innenschubkästen und Einteilung siehe Seiten 113/115.</p> <p>Lichte Nischenmaße: B 44,1, H 15,0, T 33,1/42,7 (bei B 52,5) cm B 51,6, H 15,0, T 33,1/42,7 (bei B 60) cm B 66,6, H 15,0, T 33,1/42,7 (bei B 75) cm B 81,6, H 15,0, T 33,1/42,7 (bei B 90) cm</p> <p>Preisgleich auch in <b>Tiefe 39,6 cm</b> = Bestellnummer mit <b>T</b> ergänzen.</p> <p><b>1 x 92396</b> ohne vormontierten Kabeldurchlass</p>		 <p><b>61184</b> B 105,0 cm <b>61125</b> B 120,0 cm <b>61185</b> B 135,0 cm</p> <p>2 Schubkästen, 1 Gerätenische mit Klappe</p> <p><b>T 49,2 cm</b></p> <p>Abdeckblatt und Gerätenischenrückwand inkl. Kabeldurchlass</p> <p>Einbau des Repeaters bei Elementen mit Kufen / Sockelgleiter nicht möglich, beiliegenden Aufsteller verwenden.</p> <p>Lichte Innenmaße hinter Klappe: B 99,3, H 12,9, T 33,1/42,7 (bei B 105) cm B 114,3, H 12,9, T 33,1/42,7 (bei B 120) cm B 129,3, H 12,9, T 33,1/42,7 (bei B 135) cm</p> <p>Preisgleich auch in <b>Tiefe 39,6 cm</b> = Bestellnummer mit <b>T</b> ergänzen.</p> <p><b>1 x 90135</b> Infrarot Repeater (zur Übertragung des Infrarotsignals der Fernbedienung in das Klappenelement)</p> <p><b>1 x 92396</b> ohne vormontierten Kabeldurchlass</p>	
 <p><b>28940</b> B 105,0 cm <b>60098</b> B 120,0 cm <b>28941</b> B 135,0 cm</p> <p>1 Geräte-Nische, 1 Auszug 1 R 1 Kabeldurchlass</p> <p><b>T 49,2 cm</b></p> <p>Innenschubkästen und Einteilung siehe Seiten 113/115.</p> <p>Lichte Nischenmaße: B 96,6, H 15,0, T 33,1/42,7 (bei B 60) cm B 111,6, H 15,0, T 33,1/42,7 (bei B 75) cm B 126,6, H 15,0, T 33,1/42,7 (bei B 90) cm</p> <p>Preisgleich auch in <b>Tiefe 39,6 cm</b> = Bestellnummer mit <b>T</b> ergänzen.</p> <p><b>1 x 92396</b> ohne vormontierten Kabeldurchlass</p>		 <p><b>83515</b> B 52,5 cm <b>60100</b> B 60,0 cm <b>60102</b> B 75,0 cm <b>60104</b> B 90,0 cm</p> <p>2 Schubkästen, 1 Geräte-Nische</p> <p><b>T 49,2 cm</b></p> <p>Abdeckblatt und Gerätenischenrückwand inkl. Kabeldurchlass</p> <p>Lichte Nischenmaße: B 44,1, H 15,0, T 33,1/42,7 (bei B 52,5) cm B 51,6, H 15,0, T 33,1/42,7 (bei B 60) cm B 66,6, H 15,0, T 33,1/42,7 (bei B 75) cm B 81,6, H 15,0, T 33,1/42,7 (bei B 90) cm</p> <p>Preisgleich auch in <b>Tiefe 39,6 cm</b> = Bestellnummer mit <b>T</b> ergänzen.</p> <p><b>1 x 92396</b> ohne vormontierten Kabeldurchlass</p>	

## Korpuselemente 1,5 R, Höhe 58,9 cm

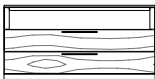
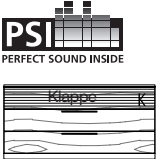
PSI - Weitere Informationen siehe Zusatzliste „Zubehör im Detail“.

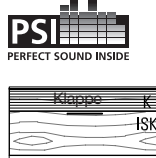
(Best.-Nr. + **A** = Aufsatzelement, Best.-Nr. + **W** = Wangenelement, siehe Seite 5 / Abdeckblätter bis 270,0 cm durchgehend)

Best.-Nr. / Maße Beschreibung		Best.-Nr. / Maße Beschreibung
 <p><b>61149</b> B 105,0 cm <b>60106</b> B 120,0 cm <b>33814</b> B 135,0 cm</p> <p>2 Schubkästen, 1 Geräte-Nische inkl. Kabeldurchlass <b>T 49,2 cm</b></p> <p>Abdeckblatt und Gerätenischenrückwand inkl. Kabeldurchlass</p> <p>Lichte Nischenmaße: B 96,6, H 15,0, T 33,1/42,7 (bei B 60) cm B 111,6, H 15,0, T 33,1/42,7 (bei B 75) cm B 126,6, H 15,0, T 33,1/42,7 (bei B 90) cm</p> <p>Preisgleich auch in <b>Tiefe 39,6 cm</b> = Bestellnummer mit <b>T</b> ergänzen.</p> <p><b>1 x 92396</b> ohne vormontierten Kabeldurchlass</p>		 <p><b>29074</b> B 105,0 cm <b>29075</b> B 120,0 cm <b>29076</b> B 135,0 cm</p> <p>2 Schubkästen, 1 Soundbarfach mit Akustikblende inkl. Push to open und akustikwirksamer Innenausstattung <b>T 49,2 cm</b></p> <p>Abdeckblatt inkl. Kabeldurchlass, Rückwand inkl. Ausschnitt</p> <p>Einbau des Repeaters bei Elementen mit Kufen / Sockelgleiter nicht möglich, beiliegenden Aufsteller verwenden.</p> <p>Lichte Maße hinter Akustikblende: B 99,3, H 11,9, T 33,1/42,7 (bei B 105) cm B 114,3, H 11,9, T 33,1/42,7 (bei B 120) cm B 129,3, H 11,9, T 33,1/42,7 (bei B 135) cm</p> <p>Preisgleich auch in <b>Tiefe 39,6 cm</b> = Bestellnummer mit <b>T</b> ergänzen.</p> <p><b>1 x 90135</b> Infrarot Repeater (zur Übertragung des Infrarotsignals der Fernbedienung in das Klappenelement)</p> <p><b>1 x 92396</b> ohne vormontierten Kabeldurchlass</p>
 <p><b>29062 L</b> B 45,0 cm <b>29063 R</b> B 45,0 cm <b>83519 L</b> B 52,5 cm <b>83520 R</b> B 52,5 cm <b>29064 L</b> B 60,0 cm <b>29065 R</b> B 60,0 cm</p> <p>1 Tür inkl. Akustikblende, 1 Einlegeboden <b>T 49,2 cm</b></p>		
<p>Abb. L</p> <p><b>29066 L</b> B 45,0 cm <b>29067 R</b> B 45,0 cm <b>83521 L</b> B 52,5 cm <b>83522 R</b> B 52,5 cm <b>29068 L</b> B 60,0 cm <b>29069 R</b> B 60,0 cm</p> <p>1 Tür inkl. Akustikblende und akustikwirksamer Innenausstat- tung für die Subwooferunter- bringung, Rückwand mit Ausschnitt <b>T 49,2 cm</b></p> <p>Preisgleich auch in <b>Tiefe 39,6 cm</b> = Bestellnummer mit <b>T</b> ergänzen.</p> <p>Lichte Maße für die Subwooferunterbringung: B 39,0, H 48,0, T 33,1/42,7 (bei B 45) cm B 46,5, H 48,0, T 33,1/42,7 (bei B 52,5) cm B 54,0, H 48,0, T 33,1/42,7 (bei B 60) cm</p>		 <p><b>29077</b> B 105,0 cm <b>29078</b> B 120,0 cm <b>29079</b> B 135,0 cm</p> <p>1 Auszug 1 R inkl. Vollauszug und 1 Innenschubkasten, 1 Soundbarfach mit Akustikblende inkl. Push to open und akustikwirksamer Innenausstattung <b>T 49,2 cm</b></p> <p>Standardmäßig ist ein magma- farbene Innenschubkasten eingebaut.</p>
 <p><b>29070</b> B 75,0 cm <b>29071</b> B 90,0 cm</p> <p>2 Türen inkl. Akustikblende, 1 Einlegeboden <b>T 49,2 cm</b></p>		<p>Abdeckblatt inkl. Kabeldurchlass, Rückwand inkl. Ausschnitt</p> <p>Einbau des Repeaters bei Elementen mit Kufen / Sockelgleiter nicht möglich, beiliegenden Aufsteller verwenden.</p>
 <p><b>29072</b> B 75,0 cm <b>29073</b> B 90,0 cm</p> <p>2 Türen inkl. Akustikblende und akustikwirksamer Innenausstat- tung für die Subwooferunter- bringung, Rückwand mit Ausschnitt <b>T 49,2 cm</b></p> <p>Preisgleich auch in <b>Tiefe 39,6 cm</b> = Bestellnummer mit <b>T</b> ergänzen.</p> <p>Lichte Maße für die Subwooferunterbringung: B 66,7, H 48,0, T 33,1/42,7 (bei B 75) cm B 81,7, H 48,0, T 33,1/42,7 (bei B 90) cm</p>		<p>Preisgleich auch in <b>Tiefe 39,6 cm</b> = Bestellnummer mit <b>T</b> ergänzen.</p> <p>Lichte Maße hinter Akustikblende: B 99,3, H 11,9, T 33,1/42,7 (bei B 105) cm B 114,3, H 11,9, T 33,1/42,7 (bei B 120) cm B 129,3, H 11,9, T 33,1/42,7 (bei B 135) cm</p> <p><b>1 x 90135</b> Infrarot Repeater (zur Übertragung des Infrarotsignals der Fernbedienung in das Klappenelement)</p> <p><b>1 x 92396</b> ohne vormontierten Kabeldurchlass CD/DVD-Einteilung siehe Seite 113.</p>

## Korpuselemente 1,5 R, Höhe 58,9 cm





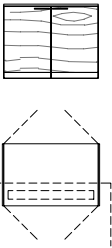
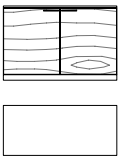
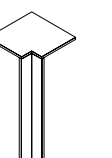
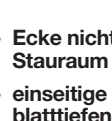
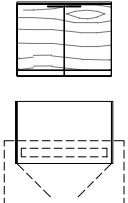







PSI - Weitere Informationen siehe Zusatzliste „Zubehör im Detail“.

(Best.-Nr. + **A** = Aufsatzelement, Best.-Nr. + **W** = Wangenelement, siehe Seite 5 / Abdeckblätter bis 270,0 cm durchgehend)

Best.-Nr. / Maße Beschreibung		Best.-Nr. / Maße Beschreibung	
 <p><b>29080</b> B 105,0 cm <b>29081</b> B 120,0 cm <b>29082</b> B 135,0 cm</p> <p>1 Klappe 1 R, 1 Soundbarfach mit Akustikblende inkl Push to open und akustikwirksamer Innenausstattung</p> <p><b>T 49,2 cm</b></p> <p>Abdeckblatt inkl. Kabeldurchlass, Rückwand inkl. Ausschnitt</p> <p>Einbau des Repeaters bei Elementen mit Kufen / Sockelgleiter nicht möglich, beiliegenden Aufsteller verwenden.</p> <p>Lichte Maße hinter Akustikblende: B 99,3, H 11,9, T 42,7 (bei B 105) cm B 114,3, H 11,9, T 42,7 (bei B 120) cm B 129,3, H 11,9, T 42,7 (bei B 135) cm</p> <p>Lichte Maße hinter Klappe: B 97,3, H 32,4, T 42,7 (bei B 105) cm B 112,3, H 32,4, T 42,7 (bei B 120) cm B 127,3, H 32,4, T 42,7 (bei B 135) cm</p> <p><b>1 x 92134</b> Infrarot Repeater (1 Empfänger / 2 Sender) (zur Übertragung des Infrarotsignals der Fernbedienung in das Klappenelement)</p> <p><b>1 x 92396</b> ohne vormontierten Kabeldurchlass</p>		 <p><b>81848</b> B 75,0 cm <b>81849</b> B 90,0 cm</p> <p>Korpuselement als Raumteiler für die Unterbringung des linken oder rechten Schreibtischfußes 2 Türen (Revision/Kabelmanagement) Kabelmanagement zum Schreibtisch und weiteren Korpuselementen Abdeckblatt mit Kabeldurchlass (Schwarz matt) 2 Türen (Stauraum), 1 Einlegeboden 1 Fuß-Verkleidung des Einzel- schreibtisches entfällt</p> <p><b>T 51,7 cm</b></p> <p>Nur in Verbindung mit dem Einzelschreibtisch höhenverstellbar planbar!</p>	
 <p><b>61109</b> B 75,0 cm <b>60717</b> B 90,0 cm</p> <p>2 Türen, 1 Einlegeboden</p> <p><b>T 39,6 cm</b></p>		 <p><b>61295</b> Schenkel 77,1 x 77,1 cm 2 Türen, 1 Einlegeboden <b>T 39,6 cm</b></p> <p><b>61296</b> Schenkel 86,7 x 86,7 cm wie vor <b>T 49,2 cm</b></p> <ul style="list-style-type: none"> <li>- Korpus bleibt 39,6 cm tief, Abdeckblatt steht nach hinten über.</li> <li>- Bei Einsatz als Abschluss- element wird die Seite nach hinten überstehend geliefert.</li> </ul>	
<p>Innenschubkasten 1,5 R siehe Seite 113.</p> <p><b>61110</b> B 75,0 cm <b>60718</b> B 90,0 cm</p> <p>wie vor</p> <p><b>T 49,2 cm</b></p>		 <p><b>90220</b> Schenkel 42,1 x 42,1 cm 1 Eckabdeckblatt, 1 Eckleiste <b>T 39,6 cm</b></p>	
 <p><b>81846</b> B 75,0 cm <b>81847</b> B 90,0 cm</p> <p>Korpuselement für die Unter- bringung des linken oder rechten Schreibtischfußes 2 Türen (Revision/Kabelmanagement) Kabelmanagement zum Schreibtisch und weiteren Korpuselementen Abdeckblatt mit Kabeldurchlass (Schwarz matt) 1 Fuß-Verkleidung des Einzel- schreibtisches entfällt</p> <p><b>T 49,2 cm</b></p> <p>Nur in Verbindung mit dem Einzelschreibtisch höhenverstellbar planbar!</p>		<p><b>90224</b> Schenkel 51,7 x 51,7 cm wie vor <b>T 49,2 cm</b></p> <ul style="list-style-type: none"> <li>- Ecke nicht als Stauraum nutzbar.</li> <li>- einseitige Abdeck- blatttieferkürzung ohne Aufpreis</li> <li>- Eine Ausklung von max. 32,1 / 41,7 cm ist möglich. (Brand- schutztechnische Auflagen müssen beachtet werden.)</li> </ul> <p><b>1 x 91622</b> Hochgl. Eckabdeckblatt (Eckleiste in Hochglanz nicht möglich)</p>	

## Korpuselemente 2 R, Höhe 76,5 cm







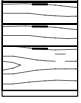

(Best.-Nr. + **A** = Aufsatzelement, Best.-Nr. + **W** = Wangenelement, siehe Seite 5 / Abdeckblätter bis 270,0 cm durchgehend)

Best.-Nr. / Maße Beschreibung			Best.-Nr. / Maße Beschreibung		
  Abb. L  Innenschubkästen 2 R siehe Seite 113.	<b>60107 L</b> B 45,0 cm <b>60108 R</b> B 45,0 cm <b>77913 L</b> B 52,5 cm <b>77914 R</b> B 52,5 cm <b>60111 L</b> B 60,0 cm <b>60112 R</b> B 60,0 cm  1 Tür, 1 Einlegeboden  <b>T 39,6 cm</b>		  Abb. L  1 Tür mit Glasausschnitt, 1 Boden (nicht verstellbar)  <b>T 39,6 cm</b>		
<b>60109 L</b> B 45,0 cm <b>60110 R</b> B 45,0 cm <b>77915 L</b> B 52,5 cm <b>77916 R</b> B 52,5 cm <b>60113 L</b> B 60,0 cm <b>60114 R</b> B 60,0 cm  wie vor <b>T 49,2 cm</b>		Spiegelrückwand, abweichende Rückwandfarbe und Beleuchtung siehe Seiten 114 und 117-119.	<b>60727 L</b> B 45,0 cm <b>60728 R</b> B 45,0 cm <b>88667 L</b> B 52,5 cm <b>88668 R</b> B 52,5 cm <b>60729 L</b> B 60,0 cm <b>60730 R</b> B 60,0 cm  wie vor <b>T 49,2 cm</b>		
  Abb. L  Spiegelrückwand, abweichende Rückwandfarbe und Beleuchtung siehe Seiten 114 und 117-119.	<b>60229 L</b> B 45,0 cm <b>60230 R</b> B 45,0 cm <b>83527 L</b> B 52,5 cm <b>83528 R</b> B 52,5 cm <b>60231 L</b> B 60,0 cm <b>60232 R</b> B 60,0 cm  1 Rahmen-Glastür, 1 Glaseinlegeboden  <b>T 39,6 cm</b>		  Abb. L  1 Schubkasten, 1 Tür, 1 Einlegeboden  <b>T 39,6 cm</b>		
<b>60723 L</b> B 45,0 cm <b>60724 R</b> B 45,0 cm <b>83529 L</b> B 52,5 cm <b>83530 R</b> B 52,5 cm <b>60725 L</b> B 60,0 cm <b>60726 R</b> B 60,0 cm  wie vor <b>T 49,2 cm</b>		Innenschubkästen 1,5 R und Einteilung siehe Seiten 113/115.	<b>30202 L</b> B 45,0 cm <b>30203 R</b> B 45,0 cm <b>77919 L</b> B 52,5 cm <b>77920 R</b> B 52,5 cm <b>30204 L</b> B 60,0 cm <b>30205 R</b> B 60,0 cm  wie vor <b>T 49,2 cm</b>		
  Abb. L  Spiegelrückwand, abweichende Rückwandfarbe und Beleuchtung siehe Seiten 114 und 117-119.	<b>61083 L</b> B 45,0 cm <b>61084 R</b> B 45,0 cm <b>88661 L</b> B 52,5 cm <b>88662 R</b> B 52,5 cm <b>61085 L</b> B 60,0 cm <b>61086 R</b> B 60,0 cm  1 Tür mit Glasausschnitt, 1 Boden (nicht verstellbar), 1 Einlegeboden  <b>T 39,6 cm</b>		  Abb. L  2 Auszüge 1 R  <b>T 39,6 cm</b>		
<b>61087 L</b> B 45,0 cm <b>61088 R</b> B 45,0 cm <b>88663 L</b> B 52,5 cm <b>88664 R</b> B 52,5 cm <b>61089 L</b> B 60,0 cm <b>61090 R</b> B 60,0 cm  wie vor <b>T 49,2 cm</b>		Innenschubkästen und Einteilung siehe Seiten 113/115.	<b>60133</b> B 45,0 cm <b>88669</b> B 52,5 cm <b>60135</b> B 60,0 cm <b>60137</b> B 75,0 cm <b>60139</b> B 90,0 cm <b>29134</b> B 105,0 cm <b>60735</b> B 120,0 cm <b>29136</b> B 135,0 cm  wie vor <b>T 49,2 cm</b>		

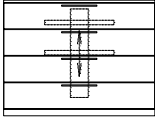
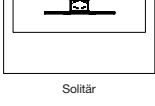
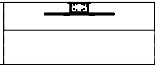
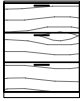

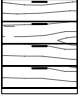
## Korpuselemente 2 R, Höhe 76,5 cm

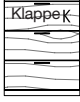



(Best.-Nr. + **A** = Aufsatzelement, Best.-Nr. + **W** = Wangenelement, siehe Seite 5 / Abdeckblätter bis 270,0 cm durchgehend)

Best.-Nr. / Maße Beschreibung			Best.-Nr. / Maße Beschreibung																																			
  Innenschubkästen und Einteilung siehe Seiten 113/115.	<b>60123</b> B 45,0 cm <b>77928</b> B 52,5 cm <b>60125</b> B 60,0 cm <b>60127</b> B 75,0 cm <b>60129</b> B 90,0 cm <b>29091</b> B 105,0 cm <b>60131</b> B 120,0 cm <b>29092</b> B 135,0 cm		  Solitär	<b>79386</b> B 105,0 cm <b>79387</b> B 120,0 cm <b>79482</b> B 135,0 cm	4 Schubkästen, 1 TV-Elektro-Hebesystem  <b>T 49,2 cm</b> max Nutztiefe der Schubkästen 22,5 cm  Raumteilerausführung nicht möglich!																																	
	2 Schubkästen, 1 Auszug 1 R <b>T 39,6 cm</b>		 im Zwischenbau																																			
	<b>60124</b> B 45,0 cm <b>77929</b> B 52,5 cm <b>60126</b> B 60,0 cm <b>60128</b> B 75,0 cm <b>60130</b> B 90,0 cm <b>29093</b> B 105,0 cm <b>60132</b> B 120,0 cm <b>29094</b> B 135,0 cm  wie vor <b>T 49,2 cm</b>																																					
  Einteilung siehe Seite 115.	<b>61189</b> B 45,0 cm <b>77923</b> B 52,5 cm <b>61190</b> B 60,0 cm <b>61191</b> B 75,0 cm <b>61192</b> B 90,0 cm <b>61305</b> B 105,0 cm <b>61193</b> B 120,0 cm <b>29141</b> B 135,0 cm		<table border="1"> <thead> <tr> <th rowspan="2">Elementbreite:</th> <th colspan="2">105,0 cm</th> <th colspan="2">120,0 cm</th> <th colspan="2">135,0 cm</th> </tr> <tr> <th>Solitär</th> <th>Zwischenbau</th> <th>Solitär</th> <th>Zwischenbau</th> <th>Solitär</th> <th>Zwischenbau</th> </tr> </thead> <tbody> <tr> <td>max. TV-Höhe</td> <td>60,0 cm</td> <td>60,0 cm</td> <td>60,0 cm</td> <td>60,0 cm</td> <td>60,0 cm</td> <td>60,0 cm</td> </tr> <tr> <td>max. TV-Breite</td> <td>88,7 cm</td> <td>100,0 cm</td> <td>103,7 cm</td> <td>115,0 cm</td> <td>118,7 cm</td> <td>130,0 cm</td> </tr> <tr> <td>max. TV-Tiefe</td> <td>6,1 cm</td> <td>6,1 cm</td> <td>6,1 cm</td> <td>6,1 cm</td> <td>6,1 cm</td> <td>6,1 cm</td> </tr> </tbody> </table>	Elementbreite:	105,0 cm		120,0 cm		135,0 cm		Solitär	Zwischenbau	Solitär	Zwischenbau	Solitär	Zwischenbau	max. TV-Höhe	60,0 cm	60,0 cm	60,0 cm	60,0 cm	60,0 cm	60,0 cm	max. TV-Breite	88,7 cm	100,0 cm	103,7 cm	115,0 cm	118,7 cm	130,0 cm	max. TV-Tiefe	6,1 cm	6,1 cm	6,1 cm	6,1 cm	6,1 cm	6,1 cm	Die TV-Liftklappe ist bei allen Lackausführungen in der entsprechenden Farbe (Matt oder Hochglanz) lackiert. Bei furnierten Ausführungen kann eine Mattlackfarbe frei gewählt werden.
Elementbreite:	105,0 cm		120,0 cm		135,0 cm																																	
	Solitär	Zwischenbau	Solitär	Zwischenbau	Solitär	Zwischenbau																																
max. TV-Höhe	60,0 cm	60,0 cm	60,0 cm	60,0 cm	60,0 cm	60,0 cm																																
max. TV-Breite	88,7 cm	100,0 cm	103,7 cm	115,0 cm	118,7 cm	130,0 cm																																
max. TV-Tiefe	6,1 cm	6,1 cm	6,1 cm	6,1 cm	6,1 cm	6,1 cm																																
	3 Auszüge 0,66 R <b>T 39,6 cm</b>																																					
	<b>61194</b> B 45,0 cm <b>77924</b> B 52,5 cm <b>61195</b> B 60,0 cm <b>61196</b> B 75,0 cm <b>61197</b> B 90,0 cm <b>61306</b> B 105,0 cm <b>61198</b> B 120,0 cm <b>29143</b> B 135,0 cm  wie vor <b>T 49,2 cm</b>																																					
  Einteilung siehe Seite 115.	<b>60115</b> B 45,0 cm <b>77921</b> B 52,5 cm <b>60117</b> B 60,0 cm <b>60119</b> B 75,0 cm <b>60121</b> B 90,0 cm <b>61303</b> B 105,0 cm <b>60733</b> B 120,0 cm <b>29102</b> B 135,0 cm		 	<b>83534</b> B 52,5 cm <b>33864</b> B 60,0 cm <b>33865</b> B 75,0 cm <b>33866</b> B 90,0 cm <b>33867</b> B 105,0 cm <b>33868</b> B 120,0 cm <b>29144</b> B 135,0 cm	1 Gerätenische mit Klappe 0,66 R, 2 Auszüge 0,66 R <b>T 49,2 cm</b>																																	
	4 Schubkästen <b>T 39,6 cm</b>																																					
	<b>60116</b> B 45,0 cm <b>77922</b> B 52,5 cm <b>60118</b> B 60,0 cm <b>60120</b> B 75,0 cm <b>60122</b> B 90,0 cm <b>61304</b> B 105,0 cm <b>60734</b> B 120,0 cm <b>29104</b> B 135,0 cm  wie vor <b>T 49,2 cm</b>		Abdeckblatt und Gerätenischenrückwand inkl. Kabeldurchlass <b>T 49,2 cm</b>	Einbau des Repeaters bei Elementen mit Kufen / Sockelgleiter nicht möglich, beiliegenden Aufsteller verwenden.  Preisgleich auch in <b>Tiefe 39,6 cm</b> = Bestellnummer mit <b>T</b> ergänzen.  Lichte Innenmaße hinter Klappe: B 46,8, H 18,7, T 33,1/42,7 (bei B 52,5) cm B 54,3, H 18,7, T 33,1/42,7 (bei B 60) cm B 69,3, H 18,7, T 33,1/42,7 (bei B 75) cm B 84,3, H 18,7, T 33,1/42,7 (bei B 90) cm B 96,3, H 18,7, T 33,1/42,7 (bei B 105) cm B 112,3, H 18,7, T 33,1/42,7 (bei B 120) cm B 127,3, H 18,7, T 33,1/42,7 (bei B 135) cm																																		
				<b>1 x 90135</b> Infrarot Repeater (zur Übertragung des Infrarotsignals der Fernbedienung in das Klappenelement) <b>1 x 92396</b> ohne vormontierten Kabeldurchlass																																		

## Korpuselemente 2 R, Höhe 76,5 cm



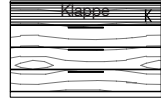
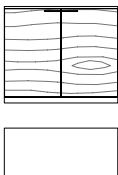

PSI - Weitere Informationen siehe Zusatzliste „Zubehör im Detail“.

(Best.-Nr. + **A** = Aufsatzelement, Best.-Nr. + **W** = Wangenelement, siehe Seite 5 / Abdeckblätter bis 270,0 cm durchgehend)

Best.-Nr. / Maße Beschreibung		Best.-Nr. / Maße Beschreibung	
 <p><b>83533</b> B 52,5 cm <b>61307</b> B 60,0 cm <b>61308</b> B 75,0 cm <b>61309</b> B 90,0 cm <b>61310</b> B 105,0 cm <b>61311</b> B 120,0 cm <b>29105</b> B 135,0 cm</p> <p>1 Gerätenische mit Klappe, 3 Schubkästen</p> <p><b>T 49,2 cm</b></p> <p>Abdeckblatt und Gerätenischenrückwand inkl. Kabeldurchlass</p> <p>Einbau des Repeaters bei Elementen mit Kufen / Sockelgleiter nicht möglich, beiliegenden Aufsteller verwenden.</p> <p>Preisgleich auch in <b>Tiefe 39,6 cm</b> = Bestellnummer mit <b>T</b> ergänzen.</p> <p>Lichte Innenmaße hinter Klappe: B 46,8, H 12,9, T 33,1/42,7 (bei B 52,5) cm B 54,3, H 12,9, T 33,1/42,7 (bei B 60) cm B 69,3, H 12,9, T 33,1/42,7 (bei B 75) cm B 84,3, H 12,9, T 33,1/42,7 (bei B 90) cm B 99,3, H 12,9, T 33,1/42,7 (bei B 105) cm B 114,3, H 12,9, T 33,1/42,7 (bei B 120) cm B 129,3, H 12,9, T 33,1/42,7 (bei B 135) cm</p> <p><b>1 x 90135</b> Infrarot Repeater (zur Übertragung des Infrarotsignals der Fernbedienung in das Klappenelement)</p> <p><b>1 x 92396</b> ohne vormontierten Kabeldurchlass</p>		 <p><b>28608</b> B 120,0 cm</p> <p>2 Türen, 2 Einlegeböden B 60 cm, 1 Soundbarfach mit Akustikblende inkl. Push to open und akustikwirksamer Innenausstattung</p> <p><b>T 49,2 cm</b></p> <p>Abdeckblatt inkl. Kabeldurchlass, Rückwand inkl. Ausschnitt</p> <p>Einbau des Repeaters bei Elementen mit Kufen / Sockelgleiter nicht möglich, beiliegenden Aufsteller verwenden.</p> <p>Preisgleich auch in <b>Tiefe 39,6 cm</b> = Bestellnummer mit <b>T</b> ergänzen.</p> <p>Lichte Maße hinter Akustikblende: B 114,3, H 11,9, T 33,1/42,7 cm</p> <p><b>1 x 90135</b> Infrarot Repeater (zur Übertragung des Infrarotsignals der Fernbedienung in das Klappenelement)</p> <p><b>1 x 92134</b> Infrarot Repeater (1 Empfänger / 2 Sender) (bei Geräteunterbringung im linken Türelement)</p> <p><b>1 x 92125</b> Subwoofer Zubehör (Subwoofer im rechten Türelement)</p> <p><b>1 x 92396</b> ohne vormontierten Kabeldurchlass</p>	
 <p><b>28600 L</b> B 45,0 cm <b>28601 R</b> B 45,0 cm <b>83535 L</b> B 52,5 cm <b>83536 R</b> B 52,5 cm <b>28602 L</b> B 60,0 cm <b>28603 R</b> B 60,0 cm</p> <p>1 Tür inkl. Akustikblende, 1 Einlegeboden</p> <p><b>T 49,2 cm</b></p>		 <p><b>28610</b> B 105,0 cm <b>28611</b> B 120,0 cm <b>28612</b> B 135,0 cm</p> <p>3 Schubkästen, 1 Soundbarfach mit Akustikblende inkl. Push to open und akustikwirksamer Innenausstattung</p> <p><b>T 49,2 cm</b></p> <p>Abdeckblatt inkl. Kabeldurchlass, Rückwand inkl. Ausschnitt</p> <p>Einbau des Repeaters bei Elementen mit Kufen / Sockelgleiter nicht möglich, beiliegenden Aufsteller verwenden.</p> <p>Preisgleich auch in <b>Tiefe 39,6 cm</b> = Bestellnummer mit <b>T</b> ergänzen.</p> <p>Lichte Maße hinter Akustikblende: B 99,3, H 11,9, T 33,1/42,7 (bei B 105) cm B 114,3, H 11,9, T 33,1/42,7 (bei B 120) cm B 129,3, H 11,9, T 33,1/42,7 (bei B 135) cm</p> <p><b>1 x 90135</b> Infrarot Repeater (zur Übertragung des Infrarotsignals der Fernbedienung in das Klappenelement)</p> <p><b>1 x 92396</b> ohne vormontierten Kabeldurchlass</p>	
 <p><b>28604 L</b> B 45,0 cm <b>28605 R</b> B 45,0 cm <b>83537 L</b> B 52,5 cm <b>83538 R</b> B 52,5 cm <b>28606 L</b> B 60,0 cm <b>28607 R</b> B 60,0 cm</p> <p>1 Tür inkl. Akustikblende und akustikwirksamer Innenausstat- tung für die Subwooferunter- bringung, Rückwand mit Ausschnitt</p> <p><b>T 49,2 cm</b></p> <p>Preisgleich auch in <b>Tiefe 39,6 cm</b> = Bestellnummer mit <b>T</b> ergänzen.</p> <p>Lichte Maße für die Subwooferunterbringung: B 39,0, H 65,6, T 33,1/42,7 (bei B 45) cm B 46,5, H 65,6, T 33,1/42,7 (bei B 52,5) cm B 54,0, H 65,6, T 33,1/42,7 (bei B 60) cm</p>		 <p><b>61297</b> B 75,0 cm <b>60143</b> B 90,0 cm</p> <p>2 Türen, 1 Einlegeboden</p> <p><b>T 39,6 cm</b></p>	
		 <p><b>61298</b> B 75,0 cm <b>60144</b> B 90,0 cm</p> <p>wie vor</p> <p><b>T 49,2 cm</b></p> <p>Innenschubkästen 2 R siehe Seite 113.</p>	

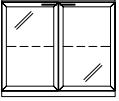

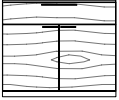

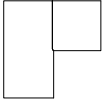
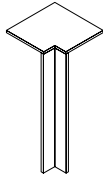

## Korpuselemente 2 R, Höhe 76,5 cm

(Best.-Nr. + **A** = Aufsatzelement, Best.-Nr. + **W** = Wangenelement, siehe Seite 5 / Abdeckblätter bis 270,0 cm durchgehend)

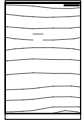
Best.-Nr. / Maße Beschreibung		
 <b>61299</b> B 75,0 cm <b>60731</b> B 90,0 cm 2 Rahmen-Glastüren, 1 Glaseinlegeboden <b>T 39,6 cm</b>		
 Spiegelrückwand, abweichende Rückwandfarbe und Beleuchtung siehe Seiten 114 und 117- 119. <b>61300</b> B 75,0 cm <b>60732</b> B 90,0 cm wie vor <b>T 49,2 cm</b>		
 <b>61301</b> B 75,0 cm <b>60141</b> B 90,0 cm 1 Schubkasten, 2 Türen, 1 Einlegeboden <b>T 39,6 cm</b>		
 Innenschubkästen 1,5 R und Einteilung siehe Seiten 113/115. <b>61302</b> B 75,0 cm <b>60142</b> B 90,0 cm wie vor <b>T 49,2 cm</b>		
 <b>61312</b> Schenkel 77,1 x 77,1 cm 2 Türen, 1 Einlegeboden <b>T 39,6 cm</b>		
 <b>61313</b> Schenkel 86,7 x 86,7 cm wie vor <b>T 49,2 cm</b> – Korpus bleibt 39,6 cm tief, Abdeckblatt steht nach hinten über. – Bei Einsatz als Abschluss- element wird die Seite nach hinten überstehend geliefert.		
<ul style="list-style-type: none"> <li>– Weiterbau nur in gleicher oder geringerer Tiefe möglich.</li> <li>– Nicht möglich als Aufsatz- oder Wangenelement.</li> </ul>		
 <b>90220</b> Schenkel 42,1 x 42,1 cm 1 Eckabdeckblatt, 1 Eckleiste <b>T 39,6 cm</b>		
<ul style="list-style-type: none"> <li>– Ecke nicht als Stauraum nutzbar.</li> <li>– einseitige Abdeckblathtiefenkürzung ohne Aufpreis</li> <li>– Eine Ausklinkung von max. 32,1 / 41,7 cm ist möglich. (Brand-schutztechnische Auflagen müssen beachtet werden.)</li> </ul>		
<b>90224</b> Schenkel 51,7 x 51,7 cm wie vor <b>T 49,2 cm</b>		
<b>1 x 91622</b> Hochgl. Eckabdeckblatt (Eckleiste in Hochglanz nicht möglich)		

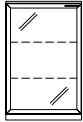

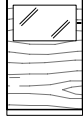





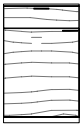
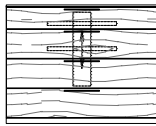

## Korpuselemente 2,5 R, Höhe 94,1 cm

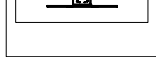
(Best.-Nr. + **A** = Aufsatzelement, Best.-Nr. + **W** = Wangenelement, siehe Seite 5 / Abdeckblätter bis 270,0 cm durchgehend)

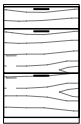
Best.-Nr. / Maße Beschreibung		
 <b>61314 L</b> B 45,0 cm <b>61315 R</b> B 45,0 cm <b>77942 L</b> B 52,5 cm <b>77943 R</b> B 52,5 cm <b>61316 L</b> B 60,0 cm <b>61317 R</b> B 60,0 cm 1 Tür, 2 Einlegeböden <b>T 39,6 cm</b>		
 Abb. L <b>61318 L</b> B 45,0 cm <b>61319 R</b> B 45,0 cm <b>77944 L</b> B 52,5 cm <b>77945 R</b> B 52,5 cm <b>61320 L</b> B 60,0 cm <b>61321 R</b> B 60,0 cm wie vor <b>T 49,2 cm</b>		
 <b>30248 L</b> B 45,0 cm <b>30249 R</b> B 45,0 cm <b>83543 L</b> B 52,5 cm <b>83544 R</b> B 52,5 cm <b>30250 L</b> B 60,0 cm <b>30251 R</b> B 60,0 cm 1 Rahmen-Glastür, 2 Glaseinlegeböden <b>T 39,6 cm</b>		
 Abb. L Spiegelrückwand, abweichende Rückwandfarbe und Beleuchtung siehe Seiten 114 und 117-119. <b>30252 L</b> B 45,0 cm <b>30253 R</b> B 45,0 cm <b>83545 L</b> B 52,5 cm <b>83546 R</b> B 52,5 cm <b>30254 L</b> B 60,0 cm <b>30255 R</b> B 60,0 cm wie vor <b>T 49,2 cm</b>		
 <b>81073 L</b> B 45,0 cm <b>81074 R</b> B 45,0 cm <b>88671 L</b> B 52,5 cm <b>88672 R</b> B 52,5 cm <b>61350 L</b> B 60,0 cm <b>61351 R</b> B 60,0 cm <b>61352 L</b> B 75,0 cm <b>61353 R</b> B 75,0 cm 1 Tür mit Glasausschnitt, 1 Boden (nicht verstellbar), 1 Einlegeboden <b>T 39,6 cm</b>		
 Abb. L Spiegelrückwand, abweichende Rückwandfarbe und Beleuchtung siehe Seiten 114 und 117-119. <b>81075 L</b> B 45,0 cm <b>81076 R</b> B 45,0 cm <b>88673 L</b> B 52,5 cm <b>88674 R</b> B 52,5 cm <b>61354 L</b> B 60,0 cm <b>61355 R</b> B 60,0 cm <b>61356 L</b> B 75,0 cm <b>61357 R</b> B 75,0 cm wie vor <b>T 49,2 cm</b>		

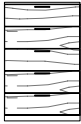
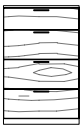

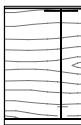





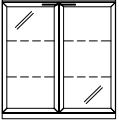
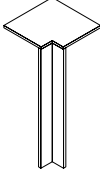

## Korpuselemente 2,5 R, Höhe 94,1 cm

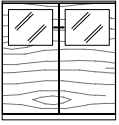
(Best.-Nr. + **A** = Aufsatzelement, Best.-Nr. + **W** = Wangenelement, siehe Seite 5 / Abdeckblätter bis 270,0 cm durchgehend)

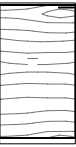
Best.-Nr. / Maße Beschreibung		Best.-Nr. / Maße Beschreibung																																			
 <p>30256 L B 45,0 cm 30257 R B 45,0 cm 77962 L B 52,5 cm 77963 R B 52,5 cm 30258 L B 60,0 cm 30259 R B 60,0 cm</p> <p>1 Tür, 1 Einlegeboden, 1 Schubkasten</p> <p><b>T 39,6 cm</b></p>		 <p>79375 B 120,0 cm 79376 B 135,0 cm 79481 B 150,0 (75/75) cm</p> <p>1 Schubkasten, 3 Auszüge 0,66 R, 1 TV-Elektro-Hebesystem</p> <p><b>T 49,2 cm</b></p> <p>max Nutztiefe der Schubkästen 22,5 cm</p> <p>Raumteilerausführung nicht möglich!</p>																																			
 <p>Abb. L</p> <p>30262 L B 45,0 cm 30263 R B 45,0 cm 77964 L B 52,5 cm 77965 R B 52,5 cm 30264 L B 60,0 cm 30265 R B 60,0 cm</p> <p>wie vor</p> <p><b>T 49,2 cm</b></p>		 <p>Solitär</p>  <p>im Zwischenbau</p>																																			
 <p>33229 B 45,0 cm 77988 B 52,5 cm 33230 B 60,0 cm 33231 B 75,0 cm 33232 B 90,0 cm 29179 B 105,0 cm 33237 B 120,0 cm 29180 B 135,0 cm</p> <p>1 Schubkasten, 2 Auszüge 1R</p> <p><b>T 39,6 cm</b></p>		<table border="1"> <thead> <tr> <th rowspan="2">Elementbreite:</th> <th colspan="2">120,0 cm</th> <th colspan="2">135,0 cm</th> <th colspan="2">150,0 cm</th> </tr> <tr> <th>Solitär</th> <th>Zwischenbau</th> <th>Solitär</th> <th>Zwischenbau</th> <th>Solitär</th> <th>Zwischenbau</th> </tr> </thead> <tbody> <tr> <td>max. TV-Höhe</td> <td>73,0 cm</td> <td>73,0 cm</td> <td>73,0 cm</td> <td>73,0 cm</td> <td>73,0 cm</td> <td>73,0 cm</td> </tr> <tr> <td>max. TV-Breite</td> <td>103,7 cm</td> <td>115,0 cm</td> <td>118,7 cm</td> <td>130,0 cm</td> <td>133,7 cm</td> <td>145,0 cm</td> </tr> <tr> <td>max. TV-Tiefe</td> <td>6,1 cm</td> <td>6,1 cm</td> <td>6,1 cm</td> <td>6,1 cm</td> <td>6,1 cm</td> <td>6,1 cm</td> </tr> </tbody> </table> <p>Die TV-Liftklappe ist bei allen Lackausführungen in der entsprechenden Farbe (Matt oder Hochglanz) lackiert. Bei furnierten Ausführungen kann eine Mattlackfarbe frei gewählt werden.</p>	Elementbreite:	120,0 cm		135,0 cm		150,0 cm		Solitär	Zwischenbau	Solitär	Zwischenbau	Solitär	Zwischenbau	max. TV-Höhe	73,0 cm	73,0 cm	73,0 cm	73,0 cm	73,0 cm	73,0 cm	max. TV-Breite	103,7 cm	115,0 cm	118,7 cm	130,0 cm	133,7 cm	145,0 cm	max. TV-Tiefe	6,1 cm	6,1 cm	6,1 cm	6,1 cm	6,1 cm	6,1 cm	
Elementbreite:	120,0 cm			135,0 cm		150,0 cm																															
	Solitär	Zwischenbau	Solitär	Zwischenbau	Solitär	Zwischenbau																															
max. TV-Höhe	73,0 cm	73,0 cm	73,0 cm	73,0 cm	73,0 cm	73,0 cm																															
max. TV-Breite	103,7 cm	115,0 cm	118,7 cm	130,0 cm	133,7 cm	145,0 cm																															
max. TV-Tiefe	6,1 cm	6,1 cm	6,1 cm	6,1 cm	6,1 cm	6,1 cm																															
 <p>Innenschubkästen und Einteilung siehe Seiten 113/115.</p> <p>33233 B 45,0 cm 77989 B 52,5 cm 33234 B 60,0 cm 33235 B 75,0 cm 33236 B 90,0 cm 29181 B 105,0 cm 33238 B 120,0 cm 29182 B 135,0 cm</p> <p>wie vor</p> <p><b>T 49,2 cm</b></p>		 <p>61330 B 45,0 cm 77966 B 52,5 cm 61331 B 60,0 cm 61332 B 75,0 cm 61333 B 90,0 cm 29201 B 105,0 cm 61338 B 120,0 cm 29202 B 135,0 cm</p> <p>5 Schubkästen</p> <p><b>T 39,6 cm</b></p>																																			
 <p>Einteilung siehe Seite 115.</p> <p>61340 B 45,0 cm 77968 B 52,5 cm 61341 B 60,0 cm 61342 B 75,0 cm 61343 B 90,0 cm 29197 B 105,0 cm 61348 B 120,0 cm 29198 B 135,0 cm</p> <p>1 Schubkasten, 3 Auszüge 0,66 R</p> <p><b>T 39,6 cm</b></p>		 <p>Einteilung siehe Seite 115.</p> <p>61334 B 45,0 cm 77967 B 52,5 cm 61335 B 60,0 cm 61336 B 75,0 cm 61337 B 90,0 cm 29203 B 105,0 cm 61339 B 120,0 cm 29204 B 135,0 cm</p> <p>wie vor</p> <p><b>T 49,2 cm</b></p>																																			
 <p>Einteilung siehe Seite 115.</p> <p>61344 B 45,0 cm 79563 B 52,5 cm 61345 B 60,0 cm 61346 B 75,0 cm 61347 B 90,0 cm 29199 B 105,0 cm 61349 B 120,0 cm 29200 B 135,0 cm</p> <p>wie vor</p> <p><b>T 49,2 cm</b></p>		 <p>61322 B 75,0 cm 61323 B 90,0 cm</p> <p>2 Türen, 2 Einlegeböden</p> <p><b>T 39,6 cm</b></p>																																			
		 <p>61324 B 75,0 cm 61325 B 90,0 cm</p> <p>wie vor</p> <p><b>T 49,2 cm</b></p>																																			

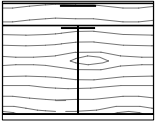

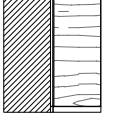
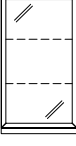
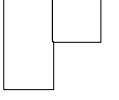







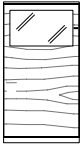

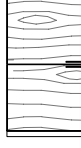
## Korpuselemente 2,5 R, Höhe 94,1 cm

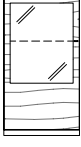
(Best.-Nr. + **A** = Aufsatzelement, Best.-Nr. + **W** = Wangenelement, siehe Seite 5 / Abdeckblätter bis 270,0 cm durchgehend)

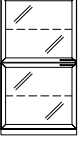
Best.-Nr. / Maße Beschreibung			Best.-Nr. / Maße Beschreibung		
 <p><b>30268</b> B 75,0 cm <b>30269</b> B 90,0 cm</p> <p>2 Rahmen-Glastüren, 2 Glaseinlegeböden</p> <p><b>T 39,6 cm</b></p>			 <p><b>90220</b> Schenkel 42,1 x 42,1 cm</p> <p>1 Eckabdeckblatt, 1 Eckleiste</p> <p><b>T 39,6 cm</b></p>		
 <p>Spiegelrückwand, abweichende Rückwandfarbe und Beleuchtung siehe Seiten 114 und 117-119.</p> <p><b>30270</b> B 75,0 cm <b>30271</b> B 90,0 cm</p> <p>wie vor</p> <p><b>T 49,2 cm</b></p>			<p><b>90224</b> Schenkel 51,7 x 51,7 cm</p> <p>wie vor</p> <p><b>T 49,2 cm</b></p>		
 <p><b>77461</b> B 90,0 cm</p> <p>2 Türen mit Glasausschnitt, 1 Boden (nicht verstellbar), 1 Einlegeboden</p> <p><b>T 39,6 cm</b></p>			<p><b>– Ecke nicht als Stauraum nutzbar.</b></p> <p><b>– einseitige Abdeckblathtiefenkürzung ohne Aufpreis</b></p> <p><b>– Eine Ausklinkung von max. 32,1 / 41,7 cm ist möglich. (Brand-schutztechnische Auflagen müssen beachtet werden.)</b></p> <p><b>1 x 91622</b> Hochgl. Eckabdeckblatt (Eckleiste in Hochglanz nicht möglich)</p>		
 <p>Spiegelrückwand, abweichende Rückwandfarbe und Beleuchtung siehe Seiten 114 und 117-119.</p> <p><b>77462</b> B 90,0 cm</p> <p>wie vor</p> <p><b>T 49,2 cm</b></p>					
<h2>Korpuselemente 3 R, Höhe 111,7 cm</h2> <p>(Best.-Nr. + <b>A</b> = Aufsatzelement, Best.-Nr. + <b>W</b> = Wangenelement, siehe Seite 5 / Abdeckblätter bis 270,0 cm durchgehend)</p>					
 <p><b>61326</b> B 75,0 cm <b>61327</b> B 90,0 cm</p> <p>2 Türen, 1 Einlegeboden, 1 Schubkasten</p> <p><b>T 39,6 cm</b></p>			 <p><b>60153 L</b> B 45,0 cm <b>60154 R</b> B 45,0 cm <b>78000 L</b> B 52,5 cm <b>78001 R</b> B 52,5 cm <b>60157 L</b> B 60,0 cm <b>60158 R</b> B 60,0 cm</p> <p>1 Tür, 2 Einlegeböden</p> <p><b>T 39,6 cm</b></p>		
 <p><b>61328</b> B 75,0 cm <b>61329</b> B 90,0 cm</p> <p>wie vor</p> <p><b>T 49,2 cm</b></p>			 <p>Abb. L</p> <p><b>60155 L</b> B 45,0 cm <b>60156 R</b> B 45,0 cm <b>78002 L</b> B 52,5 cm <b>78003 R</b> B 52,5 cm <b>60159 L</b> B 60,0 cm <b>60160 R</b> B 60,0 cm</p> <p>wie vor</p> <p><b>T 49,2 cm</b></p>		
 <p><b>31124</b> B 120,0 cm</p> <p>2 Türen, 2 Einlegeböden B 60, 1 Schubkasten</p> <p><b>T 39,6 cm</b></p>			<p><b>1 x 93534</b> Aufsatzelement inkl. Höhenkürzung in Kombination mit 1,25 R oder 1,5 R Elementen</p>		
 <p><b>31125</b> B 120,0 cm</p> <p>wie vor</p> <p><b>T 49,2 cm</b></p>					
 <p><b>61358</b> Schenkel 77,1 x 77,1 cm</p> <p>2 Türen, 2 Einlegeböden</p> <p><b>T 39,6 cm</b></p>			 <p><b>60247 L</b> B 45,0 cm <b>60248 R</b> B 45,0 cm <b>83551 L</b> B 52,5 cm <b>83552 R</b> B 52,5 cm <b>60249 L</b> B 60,0 cm <b>60250 R</b> B 60,0 cm</p> <p>1 Rahmen-Glastür, 2 Glaseinlegeböden</p> <p><b>T 39,6 cm</b></p>		
 <p><b>61359</b> Schenkel 86,7 x 86,7 cm</p> <p>wie vor</p> <p><b>T 49,2 cm</b></p>			 <p>Abb. L</p> <p>Spiegelrückwand, abweichende Rückwandfarbe und Beleuchtung siehe Seiten 114 und 117-119.</p> <p><b>60737 L</b> B 45,0 cm <b>60738 R</b> B 45,0 cm <b>83553 L</b> B 52,5 cm <b>83554 R</b> B 52,5 cm <b>60739 L</b> B 60,0 cm <b>60740 R</b> B 60,0 cm</p> <p>wie vor</p> <p><b>T 49,2 cm</b></p>		
<p><b>– Weiterbau nur in gleicher oder geringerer Tiefe möglich.</b></p> <p><b>– Nicht möglich als Aufsatz- oder Wangenelement.</b></p>		<p><b>– Korpus bleibt 39,6 cm tief, Abdeckblatt steht nach hinten über.</b></p> <p><b>– Bei Einsatz als Abschluss-element wird die Seite nach hinten überstehend geliefert.</b></p>			

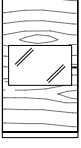

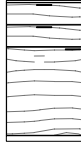







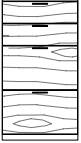

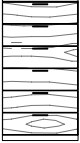

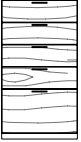
## Korpuselemente 3 R, Höhe 111,7 cm

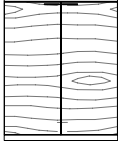
(Best.-Nr. + **A** = Aufsatzelement, Best.-Nr. + **W** = Wangenelement, siehe Seite 5 / Abdeckblätter bis 270,0 cm durchgehend)

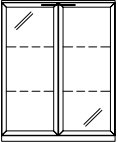
Best.-Nr. / Maße Beschreibung			Best.-Nr. / Maße Beschreibung		
  Abb. L  Spiegelrückwand, abweichende Rückwandfarbe, Innenschubkästen 2 R und Beleuchtung siehe Seiten 113, 114 und 117-119.			  Abb. L  Innenschubkasten 1,5 R siehe Seite 113.		
			Innenschubkästen 2 R und Beleuchtung siehe Seiten 113, 114 und 117-119.		
  Abb. L			  Abb. L		
Spiegelrückwand abweichende Rückwandfarbe Innenschubkästen 1 R und Beleuchtung siehe Seiten 113, 114, und 117-119.			Spiegelrückwand, abweichende Rückwandfarbe und Beleuchtung siehe Seiten 114 und 117-119.		
  Abb. L			  Abb. L		
Spiegelrückwand abweichende Rückwandfarbe Innenschubkästen 1 R und Beleuchtung siehe Seiten 113, 114, und 117-119.			Innenschubkästen 2 R und Einteilung siehe Seiten 113/115.		

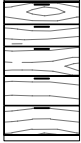
## Korpuselemente 3 R, Höhe 111,7 cm

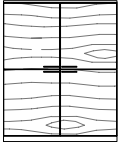
(Best.-Nr. + **A** = Aufsatzelement, Best.-Nr. + **W** = Wangenelement, siehe Seite 5 / Abdeckblätter bis 270,0 cm durchgehend)

Best.-Nr. / Maße Beschreibung		Best.-Nr. / Maße Beschreibung	
  Innenschubkästen und Einteilung siehe Seiten 113/115.	<p><b>61131</b> B 45,0 cm <b>78022</b> B 52,5 cm <b>61133</b> B 60,0 cm <b>61135</b> B 75,0 cm <b>61137</b> B 90,0 cm <b>28499</b> B 105,0 cm <b>61139</b> B 120,0 cm <b>28943</b> B 135,0 cm</p> <p>2 Schubkästen, 2 Auszüge 1 R</p> <p><b>T 39,6 cm</b></p>	  Einteilung siehe Seite 115.	<p><b>60749</b> B 45,0 cm <b>78008</b> B 52,5 cm <b>60750</b> B 60,0 cm <b>60751</b> B 75,0 cm <b>60752</b> B 90,0 cm <b>28958</b> B 105,0 cm <b>60753</b> B 120,0 cm <b>28959</b> B 135,0 cm</p> <p>6 Schubkästen</p> <p><b>T 39,6 cm</b></p>
<p><b>61132</b> B 45,0 cm <b>78023</b> B 52,5 cm <b>61134</b> B 60,0 cm <b>61136</b> B 75,0 cm <b>61138</b> B 90,0 cm <b>28501</b> B 105,0 cm <b>61140</b> B 120,0 cm <b>28945</b> B 135,0 cm</p> <p>wie vor</p> <p><b>T 49,2 cm</b></p>		<p><b>60754</b> B 45,0 cm <b>78009</b> B 52,5 cm <b>60755</b> B 60,0 cm <b>60756</b> B 75,0 cm <b>60757</b> B 90,0 cm <b>28960</b> B 105,0 cm <b>60758</b> B 120,0 cm <b>28961</b> B 135,0 cm</p> <p>wie vor</p> <p><b>T 49,2 cm</b></p>	
  Innenschubkästen und Einteilung siehe Seiten 113/115.	<p><b>60167</b> B 45,0 cm <b>88691</b> B 52,5 cm <b>60169</b> B 60,0 cm <b>60171</b> B 75,0 cm <b>60173</b> B 90,0 cm <b>28946</b> B 105,0 cm <b>60759</b> B 120,0 cm <b>28969</b> B 135,0 cm</p> <p>4 Schubkästen, 1 Auszug 1 R</p> <p><b>T 39,6 cm</b></p>	  1 x <b>93534</b> Aufsatzelement inkl. Höhenkürzung in Kombination mit 1,25 R oder 1,5 R Elementen	<p><b>61370</b> B 75,0 cm <b>60181</b> B 90,0 cm</p> <p>2 Türen, 2 Einlegeböden</p> <p><b>T 39,6 cm</b></p> <p><b>61371</b> B 75,0 cm <b>60182</b> B 90,0 cm</p> <p>wie vor</p> <p><b>T 49,2 cm</b></p>
<p><b>60168</b> B 45,0 cm <b>88692</b> B 52,5 cm <b>60170</b> B 60,0 cm <b>60172</b> B 75,0 cm <b>60174</b> B 90,0 cm <b>28947</b> B 105,0 cm <b>60760</b> B 120,0 cm <b>28948</b> B 135,0 cm</p> <p>wie vor</p> <p><b>T 49,2 cm</b></p>		  Spiegelrückwand, abweichende Rückwandfarbe und Beleuchtung siehe Seiten 114 und 117- 119.	<p><b>60245</b> B 75,0 cm <b>60246</b> B 90,0 cm</p> <p>2 Rahmen-Glastüren, 2 Glaseinlegeböden</p> <p><b>T 39,6 cm</b></p> <p><b>60761</b> B 75,0 cm <b>60762</b> B 90,0 cm</p> <p>wie vor</p> <p><b>T 49,2 cm</b></p>
  Einteilung siehe Seite 115.	<p><b>61360</b> B 45,0 cm <b>78010</b> B 52,5 cm <b>61361</b> B 60,0 cm <b>61362</b> B 75,0 cm <b>61363</b> B 90,0 cm <b>28949</b> B 105,0 cm <b>61364</b> B 120,0 cm <b>28955</b> B 135,0 cm</p> <p>2 Schubkästen, 3 Auszüge 0,66 R</p> <p><b>T 39,6 cm</b></p>	  Innenschubkasten 1,5 R siehe Seite 113.	<p><b>61372</b> B 75,0 cm <b>60763</b> B 90,0 cm</p> <p>4 Türen, 2 Einlegeböden</p> <p><b>T 39,6 cm</b></p> <p><b>61373</b> B 75,0 cm <b>60764</b> B 90,0 cm</p> <p>wie vor</p> <p><b>T 49,2 cm</b></p>
<p><b>61365</b> B 45,0 cm <b>78011</b> B 52,5 cm <b>61366</b> B 60,0 cm <b>61367</b> B 75,0 cm <b>61368</b> B 90,0 cm <b>28956</b> B 105,0 cm <b>61369</b> B 120,0 cm <b>28957</b> B 135,0 cm</p> <p>wie vor</p> <p><b>T 49,2 cm</b></p>			

# KARA-SYSTEM







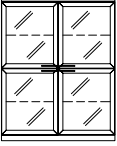
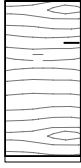

Hochglanz Korpus + Front siehe Tabelle C/D Seite 122.  
Kufen (Höhe +8,8 cm) / Sockelgleiter (Höhe -0,4 cm) siehe Seite 111.

## Korpuselemente 3 R, Höhe 111,7 cm

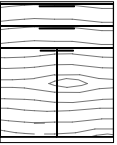
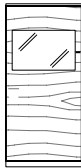
(Best.-Nr. + **A** = Aufsatzelement, Best.-Nr. + **W** = Wangenelement, siehe Seite 5 / Abdeckblätter bis 270,0 cm durchgehend)

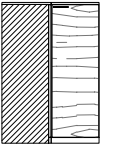
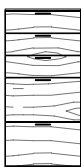
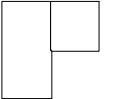
## Korpuselemente 3,5 R, Höhe 129,3 cm

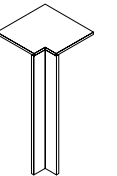
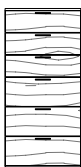



(Best.-Nr. + **A** = Aufsatzelement, Best.-Nr. + **W** = Wangenelement, siehe Seite 5 / Abdeckblätter bis 270,0 cm durchgehend)

Best.-Nr. / Maße Beschreibung		Best.-Nr. / Maße Beschreibung	
 <p><b>29305</b> B 75,0 cm <b>29306</b> B 90,0 cm</p> <p>4 Rahmen-Glastüren, 2 Glaseinlegeböden</p> <p><b>T 39,6 cm</b></p>		 <p><b>61386 L</b> B 45,0 cm <b>61387 R</b> B 45,0 cm <b>83559 L</b> B 52,5 cm <b>83560 R</b> B 52,5 cm <b>61388 L</b> B 60,0 cm <b>61389 R</b> B 60,0 cm</p> <p>1 Tür, 2 Einlegeböden</p> <p><b>T 39,6 cm</b></p>	
 <p>Spiegelrückwand, abweichende Rückwandfarbe und Beleuchtung siehe Seiten 114 und 117- 119.</p> <p><b>29307</b> B 75,0 cm <b>29308</b> B 90,0 cm</p> <p>wie vor</p> <p><b>T 49,2 cm</b></p>		<p>Abb. L</p> <p><b>61390 L</b> B 45,0 cm <b>61391 R</b> B 45,0 cm <b>83561 L</b> B 52,5 cm <b>83562 R</b> B 52,5 cm <b>61392 L</b> B 60,0 cm <b>61393 R</b> B 60,0 cm</p> <p>wie vor</p> <p><b>T 49,2 cm</b></p>	
 <p><b>61374</b> B 75,0 cm <b>60185</b> B 90,0 cm</p> <p>2 Türen, 1 Einlegeboden, 2 Schubkästen</p> <p><b>T 39,6 cm</b></p>		 <p><b>61378 L</b> B 45,0 cm <b>61379 R</b> B 45,0 cm <b>88693 L</b> B 52,5 cm <b>88694 R</b> B 52,5 cm <b>61380 L</b> B 60,0 cm <b>61381 R</b> B 60,0 cm</p> <p>1 Tür mit Glasausschnitt, 1 Einlegeboden, 2 Böden (nicht verstellbar)</p> <p><b>T 39,6 cm</b></p>	
 <p>Innenschubkästen 2 R und Einteilung siehe Seiten 113/115.</p> <p><b>61375</b> B 75,0 cm <b>60186</b> B 90,0 cm</p> <p>wie vor</p> <p><b>T 49,2 cm</b></p>		<p>Abb. L</p> <p>Spiegelrückwand, abweichende Rück- wandfarbe, Innenschubkästen 2 R und Beleuchtung siehe Seiten 113, 114 und 117-119.</p> <p><b>61382 L</b> B 45,0 cm <b>61383 R</b> B 45,0 cm <b>88695 L</b> B 52,5 cm <b>88696 R</b> B 52,5 cm <b>61384 L</b> B 60,0 cm <b>61385 R</b> B 60,0 cm</p> <p>wie vor</p> <p><b>T 49,2 cm</b></p>	
 <p><b>61376</b> Schenkel 77,1 x 77,1 cm</p> <p>2 Türen, 2 Einlegeböden</p> <p><b>T 39,6 cm</b></p>		 <p><b>61159</b> B 45,0 cm <b>83569</b> B 52,5 cm <b>61092</b> B 60,0 cm <b>61161</b> B 75,0 cm <b>61162</b> B 90,0 cm</p> <p>3 Schubkästen, 2 Auszüge 1 R</p> <p><b>T 39,6 cm</b></p>	
 <p><b>61377</b> Schenkel 86,7 x 86,7 cm</p> <p>wie vor</p> <p><b>T 49,2 cm</b></p> <p>- Weiterbau nur in gleicher oder geringerer Tiefe möglich. - Nicht möglich als Aufsatz- oder Wan- genelement.</p> <p>- Korpus bleibt 39,6 cm tief, Abdeckblatt steht nach hinten über. - Bei Einsatz als Abschluss- element wird die Seite nach hinten überstehend geliefert.</p>		 <p>Innenschubkästen und Einteilung siehe Seiten 113/115.</p> <p><b>61163</b> B 45,0 cm <b>83570</b> B 52,5 cm <b>61164</b> B 60,0 cm <b>61165</b> B 75,0 cm <b>61166</b> B 90,0 cm</p> <p>wie vor</p> <p><b>T 49,2 cm</b></p>	
 <p><b>90220</b> Schenkel 42,1 x 42,1 cm</p> <p>1 Eckabdeckblatt, 1 Eckleiste</p> <p><b>T 39,6 cm</b></p>		 <p><b>61167</b> B 45,0 cm <b>83567</b> B 52,5 cm <b>61168</b> B 60,0 cm <b>61169</b> B 75,0 cm <b>61170</b> B 90,0 cm</p> <p>3 Schubkästen, 3 Auszüge 0,66 R</p> <p><b>T 39,6 cm</b></p>	
<p><b>90224</b> Schenkel 51,7 x 51,7 cm</p> <p>wie vor</p> <p><b>T 49,2 cm</b></p> <p>- Ecke nicht als Stauraum nutzbar. - einseitige Abdeck- blatttiefenkürzung ohne Aufpreis - Eine Ausklindung von max. 32,1 / 41,7 cm ist möglich. (Brand- schutztechnische Auflagen müssen beachtet werden.)</p>		 <p>Einteilung siehe Seite 115.</p> <p><b>61171</b> B 45,0 cm <b>83568</b> B 52,5 cm <b>61172</b> B 60,0 cm <b>61173</b> B 75,0 cm <b>61174</b> B 90,0 cm</p> <p>wie vor</p> <p><b>T 49,2 cm</b></p>	
<p><b>1 x 91622</b> Hochgl. Eckabdeckblatt (Eckleiste in Hochglanz nicht möglich)</p>			



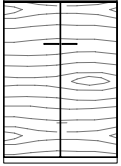

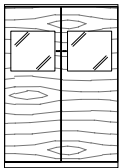

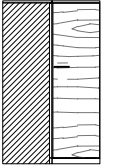
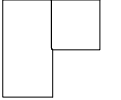
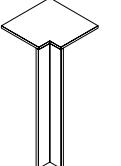
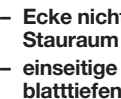

## Korpuselemente 3,5 R, Höhe 129,3 cm

(Best.-Nr. + **A** = Aufsatzelement, Best.-Nr. + **W** = Wangenelement, siehe Seite 5 / Abdeckblätter bis 270,0 cm durchgehend)

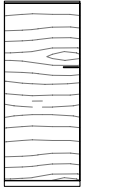
Best.-Nr. / Maße Beschreibung		
 <b>61394</b> B 75,0 cm <b>61395</b> B 90,0 cm 2 Türen, 2 Einlegeböden <b>T 39,6 cm</b>		
 <b>61396</b> B 75,0 cm <b>61397</b> B 90,0 cm wie vor <b>T 49,2 cm</b>		
 <b>77467</b> B 90,0 cm 2 Türen mit Glasausschnitt, 1 Einlegeboden, 2 Böden (nicht verstellbar) <b>T 39,6 cm</b>		
 <b>77468</b> B 90,0 cm wie vor <b>T 49,2 cm</b>		
Spiegerrückwand, abweichende Rückwandfarbe, Innenschubkästen 2 R und Beleuchtung siehe Seiten 113, 114 und 117-119.		
 <b>61476</b> Schenkel 77,1 x 77,1 cm 2 Türen, 2 Einlegeböden <b>T 39,6 cm</b>		
 <b>61477</b> Schenkel 86,7 x 86,7 cm wie vor <b>T 49,2 cm</b>		
– Weiterbau nur in gleicher oder geringerer Tiefe möglich. – Nicht möglich als Aufsatz- oder Wangenelement.		
	– Korpus bleibt 39,6 cm tief, Abdeckblatt steht nach hinten über. – Bei Einsatz als Abschluss-element wird die Seite nach hinten überstehend geliefert.	
 <b>90220</b> Schenkel 42,1 x 42,1 cm 1 Eckabdeckblatt, 1 Eckleiste <b>T 39,6 cm</b>		
 <b>90224</b> Schenkel 51,7 x 51,7 cm wie vor <b>T 49,2 cm</b>		
– Ecke nicht als Stauraum nutzbar. – einseitige Abdeckblatattiefenkürzung ohne Aufpreis – Eine Ausklinkung von max. 32,1 / 41,7 cm ist möglich. (Brand-schutztechnische Auflagen müssen beachtet werden.)		
<b>1 x 91622</b> Hochgl. Eckabdeckblatt (Eckleiste in Hochglanz nicht möglich)		

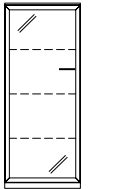
## Korpuselemente 4 R, Höhe 146,9 cm

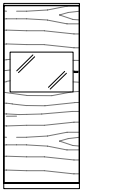
(Best.-Nr. + **A** = Aufsatzelement, Best.-Nr. + **W** = Wangenelement, siehe Seite 5 / Abdeckblätter bis 270,0 cm durchgehend)

Best.-Nr. / Maße Beschreibung		
 <b>60199 L</b> B 45,0 cm <b>60200 R</b> B 45,0 cm <b>78045 L</b> B 52,5 cm <b>78046 R</b> B 52,5 cm <b>60201 L</b> B 60,0 cm <b>60202 R</b> B 60,0 cm 1 Tür, 3 Einlegeböden <b>T 39,6 cm</b>		
 Abb. L <b>60765 L</b> B 45,0 cm <b>60766 R</b> B 45,0 cm <b>78047 L</b> B 52,5 cm <b>78048 R</b> B 52,5 cm <b>60767 L</b> B 60,0 cm <b>60768 R</b> B 60,0 cm wie vor <b>T 49,2 cm</b>		
<b>1 x 93534</b> Aufsatzelement inkl. Höhenkürzung in Kombination mit 1,25 R oder 1,5 R Elementen		
 <b>30402 L</b> B 45,0 cm <b>30403 R</b> B 45,0 cm <b>83575 L</b> B 52,5 cm <b>83576 R</b> B 52,5 cm <b>30404 L</b> B 60,0 cm <b>30405 R</b> B 60,0 cm 1 Rahmen-Glastür, 3 Glaseinlegeböden <b>T 39,6 cm</b>		
 Abb. L Spiegerrückwand, abweichende Rückwandfarbe und Beleuchtung siehe Seiten 114 und 117-119.		
	<b>30406 L</b> B 45,0 cm <b>30407 R</b> B 45,0 cm <b>83577 L</b> B 52,5 cm <b>83578 R</b> B 52,5 cm <b>30408 L</b> B 60,0 cm <b>30409 R</b> B 60,0 cm wie vor <b>T 49,2 cm</b>	
 <b>60255 L</b> B 45,0 cm <b>60256 R</b> B 45,0 cm <b>88697 L</b> B 52,5 cm <b>88698 R</b> B 52,5 cm <b>60257 L</b> B 60,0 cm <b>60258 R</b> B 60,0 cm 1 Tür mit Glasausschnitt, 1 Einlegeboden, 2 Böden (nicht verstellbar) <b>T 39,6 cm</b>		
 Abb. L Spiegerrückwand, abweichende Rückwandfarbe, Innenschubkästen 2 R und Beleuchtung siehe Seiten 113, 114 und 117-119.		
	<b>60797 L</b> B 45,0 cm <b>60798 R</b> B 45,0 cm <b>88699 L</b> B 52,5 cm <b>88700 R</b> B 52,5 cm <b>60799 L</b> B 60,0 cm <b>60800 R</b> B 60,0 cm wie vor <b>T 49,2 cm</b>	

## Korpuselemente 4 R, Höhe 146,9 cm

(Best.-Nr. + **A** = Aufsatzelement, Best.-Nr. + **W** = Wangenelement, siehe Seite 5 / Abdeckblätter bis 270,0 cm durchgehend)

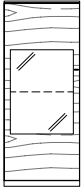
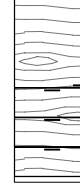
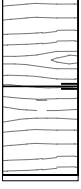
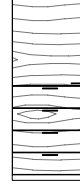
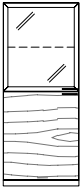
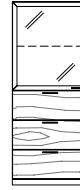
Best.-Nr. / Maße Beschreibung			Best.-Nr. / Maße Beschreibung		
 <p>1 Tür mit Glasausschnitt, 1 Glaseinlegeboden, 2 Böden (nicht verstellbar)</p> <p><b>T 39,6 cm</b></p>			 <p>1 Tür, 1 Einlegeboden, 3 Auszüge 0,66 R</p> <p><b>T 39,6 cm</b></p>		
<p>Abb. L</p> <p>Spiegelrückwand abweichende Rückwandfarbe Innenschubkästen 1 R und Beleuchtung siehe Seiten 113, 114, und 117-119.</p> <p><b>60251 L</b> B 45,0 cm <b>60252 R</b> B 45,0 cm <b>88701 L</b> B 52,5 cm <b>88702 R</b> B 52,5 cm <b>60253 L</b> B 60,0 cm <b>60254 R</b> B 60,0 cm</p> <p>wie vor</p> <p><b>T 49,2 cm</b></p>			<p>Abb. L</p> <p>Einteilung siehe Seite 115.</p> <p><b>61404 L</b> B 45,0 cm <b>61405 R</b> B 45,0 cm <b>78061 L</b> B 52,5 cm <b>78062 R</b> B 52,5 cm <b>61406 L</b> B 60,0 cm <b>61407 R</b> B 60,0 cm</p> <p>wie vor</p> <p><b>T 49,2 cm</b></p>		
 <p>2 Türen, 2 Einlegeböden</p> <p><b>T 39,6 cm</b></p>			 <p>1 Tür, 1 Einlegeboden, 4 Schubkästen</p> <p><b>T 39,6 cm</b></p>		
<p>Abb. L</p> <p>Innenschubkästen 2 R siehe Seite 113.</p> <p><b>60773 L</b> B 45,0 cm <b>60774 R</b> B 45,0 cm <b>78049 L</b> B 52,5 cm <b>78050 R</b> B 52,5 cm <b>60187 L</b> B 60,0 cm <b>60188 R</b> B 60,0 cm</p> <p>wie vor</p> <p><b>T 49,2 cm</b></p>			<p>Abb. L</p> <p>Einteilung siehe Seite 115.</p> <p><b>60785 L</b> B 45,0 cm <b>60786 R</b> B 45,0 cm <b>78057 L</b> B 52,5 cm <b>78058 R</b> B 52,5 cm <b>60189 L</b> B 60,0 cm <b>60190 R</b> B 60,0 cm</p> <p>wie vor</p> <p><b>T 49,2 cm</b></p>		
 <p>1 Rahmen-Glastür, 1 Glaseinlegeboden, 1 Tür, 1 Einlegeboden</p> <p><b>T 39,6 cm</b></p>			 <p>1 Rahmen-Glastür, 1 Glaseinlegeboden, 3 Auszüge 0,66 R</p> <p><b>T 39,6 cm</b></p>		
<p>Abb. L</p> <p>Spiegelrückwand, abweichende Rückwandfarbe, Innenschubkästen 2 R und Beleuchtung siehe Seiten 113, 114 und 117-119.</p> <p><b>60779 L</b> B 45,0 cm <b>60780 R</b> B 45,0 cm <b>78095 L</b> B 52,5 cm <b>78096 R</b> B 52,5 cm <b>60193 L</b> B 60,0 cm <b>60194 R</b> B 60,0 cm</p> <p>wie vor</p> <p><b>T 49,2 cm</b></p>			<p>Abb. L</p> <p>Spiegelrückwand, abweichende Rückwandfarbe, Einteilung und Beleuchtung siehe Seiten 114, 115 und 117-119.</p> <p><b>61412 L</b> B 45,0 cm <b>61413 R</b> B 45,0 cm <b>78103 L</b> B 52,5 cm <b>78104 R</b> B 52,5 cm <b>61414 L</b> B 60,0 cm <b>61415 R</b> B 60,0 cm</p> <p>wie vor</p> <p><b>T 49,2 cm</b></p>		

## Korpuselemente 4 R, Höhe 146,9 cm

(Best.-Nr. + **A** = Aufsatzelement, Best.-Nr. + **W** = Wangenelement, siehe Seite 5 / Abdeckblätter bis 270,0 cm durchgehend)

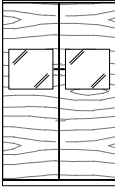
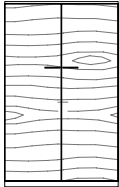
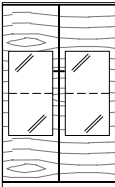
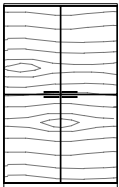
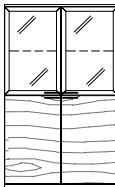
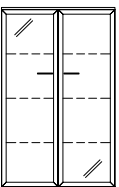
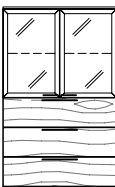
Best.-Nr. / Maße Beschreibung			Best.-Nr. / Maße Beschreibung	
 <p><b>60791 L</b> B 45,0 cm <b>60792 R</b> B 45,0 cm <b>78099 L</b> B 52,5 cm <b>78100 R</b> B 52,5 cm <b>60195 L</b> B 60,0 cm <b>60196 R</b> B 60,0 cm</p> <p>1 Rahmen-Glastür, 1 Glaseinlegeboden, 4 Schubkästen</p> <p><b>T 39,6 cm</b></p>		 <p><b>77221</b> B 90,0 cm</p> <p>2 Türen mit Glasausschnitt, 1 Einlegeboden, 2 Böden (nicht verstellbar)</p> <p><b>T 39,6 cm</b></p>		
<p>Abb. L</p> <p>Spiegelrückwand, abweichende Rückwandfarbe, Einteilung und Beleuchtung siehe Seiten 114, 115 und 117-119.</p> <p><b>60793 L</b> B 45,0 cm <b>60794 R</b> B 45,0 cm <b>78101 L</b> B 52,5 cm <b>78102 R</b> B 52,5 cm <b>60795 L</b> B 60,0 cm <b>60796 R</b> B 60,0 cm</p> <p>wie vor</p> <p><b>T 49,2 cm</b></p>		<p>Spiegelrückwand, abweichende Rück- wandfarbe und Be- leuchtung siehe Seiten 114 und 117-119.</p>	<p><b>77222</b> B 90,0 cm</p> <p>wie vor</p> <p><b>T 49,2 cm</b></p>	
 <p><b>61420</b> B 75,0 cm <b>60203</b> B 90,0 cm</p> <p>2 Türen, 3 Einlegeböden</p> <p><b>T 39,6 cm</b></p>		 <p><b>77483</b> B 75,0 cm <b>77484</b> B 90,0 cm</p> <p>2 Türen mit Glasausschnitt 2 R, 1 Glaseinlegeboden, 2 Böden (nicht verstellbar)</p> <p><b>T 39,6 cm</b></p>		
<p><b>61421</b> B 75,0 cm <b>60805</b> B 90,0 cm</p> <p>wie vor</p> <p><b>T 49,2 cm</b></p> <p><b>1 x 93534</b> Aufsatzelement inkl. Höhenkürzung in Kombination mit 1,25 R oder 1,5 R Elementen</p>		<p>Spiegelrückwand abweichende Rück- wandfarbe Innenschubkästen 1 R und Beleuchtung siehe Seiten 113, 114, und 117-119.</p>	<p><b>77485</b> B 75,0 cm <b>77486</b> B 90,0 cm</p> <p>wie vor</p> <p><b>T 49,2 cm</b></p>	
 <p><b>61398</b> B 75,0 cm <b>61399</b> B 90,0 cm</p> <p>4 Türen, 2 Einlegeböden</p> <p><b>T 39,6 cm</b></p>		 <p><b>77469</b> B 75,0 cm <b>77470</b> B 90,0 cm</p> <p>2 Rahmen-Glastüren, 1 Glaseinlegeboden, 2 Türen, 1 Einlegeboden</p> <p><b>T 39,6 cm</b></p>		
<p><b>61400</b> B 75,0 cm <b>61401</b> B 90,0 cm</p> <p>wie vor</p> <p><b>T 49,2 cm</b></p>		<p>Spiegelrückwand, abweichende Rück- wandfarbe, Innenschubkästen 2 R und Beleuchtung siehe Seiten 113, 114 und 117-119.</p>	<p><b>77471</b> B 75,0 cm <b>77472</b> B 90,0 cm</p> <p>wie vor</p> <p><b>T 49,2 cm</b></p>	
 <p><b>30496</b> B 75,0 cm <b>30497</b> B 90,0 cm</p> <p>2 Rahmen-Glastüren, 3 Glaseinlegeböden</p> <p><b>T 39,6 cm</b></p>		 <p><b>77477</b> B 75,0 cm <b>77478</b> B 90,0 cm</p> <p>2 Rahmen-Glastüren, 1 Glaseinlegeboden, 3 Auszüge 0,66 R</p> <p><b>T 39,6 cm</b></p>		
<p><b>30498</b> B 75,0 cm <b>30499</b> B 90,0 cm</p> <p>wie vor</p> <p><b>T 49,2 cm</b></p> <p>Spiegelrückwand, abweichende Rück- wandfarbe und Be- leuchtung siehe Seiten 114 und 117-119.</p>		<p>Spiegelrückwand, abweichende Rückwandfarbe, Einteilung und Beleuchtung siehe Seiten 114, 115 und 117-119.</p>	<p><b>77479</b> B 75,0 cm <b>77480</b> B 90,0 cm</p> <p>wie vor</p> <p><b>T 49,2 cm</b></p>	

# KARA-SYSTEM









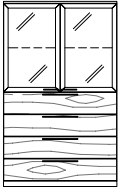

Hochglanz Korpus + Front siehe Tabelle C/D Seite 122.  
Kufen (Höhe +8,8 cm) / Sockelgleiter (Höhe -0,4 cm) siehe Seite 111.

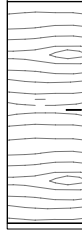
## Korpuselemente 4 R, Höhe 146,9 cm

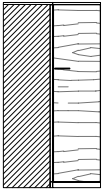
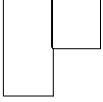
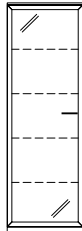
(Best.-Nr. + **A** = Aufsatzelement, Best.-Nr. + **W** = Wangenelement, siehe Seite 5 / Abdeckblätter bis 270,0 cm durchgehend)

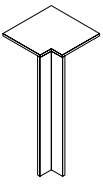
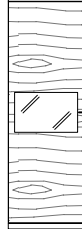

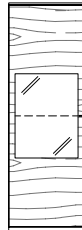







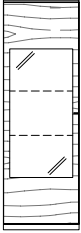

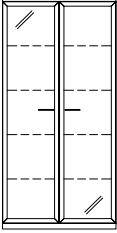

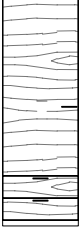

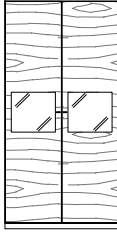
## Korpuselemente 5 R, Höhe 182,1 cm

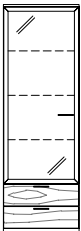
(Best.-Nr. + **A** = Aufsatzelement, Best.-Nr. + **W** = Wangenelement, siehe Seite 5 / Abdeckblätter bis 270,0 cm durchgehend)

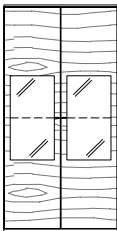
	Best.-Nr. / Maße Beschreibung			Best.-Nr. / Maße Beschreibung		
  <p data-bbox="114 577 301 734">Spiegelrückwand, abweichende Rückwandfarbe, Einteilung und Beleuchtung siehe Seiten 114, 115 und 117-119.</p>	<p data-bbox="355 293 544 338"><b>77473</b> B 75,0 cm <b>77474</b> B 90,0 cm</p> <p data-bbox="355 347 555 416">2 Rahmen-Glastüren, 1 Glaseinlegeboden, 4 Schubkästen</p> <p data-bbox="355 425 451 448"><b>T 39,6 cm</b></p> <hr/> <p data-bbox="355 486 544 530"><b>77475</b> B 75,0 cm <b>77476</b> B 90,0 cm</p> <p data-bbox="355 539 424 562">wie vor</p> <p data-bbox="355 571 451 593"><b>T 49,2 cm</b></p>		  <p data-bbox="839 607 890 629">Abb. L</p>	<p data-bbox="1082 293 1273 427"><b>60208 L</b> B 45,0 cm <b>60209 R</b> B 45,0 cm <b>78127 L</b> B 52,5 cm <b>78128 R</b> B 52,5 cm <b>60210 L</b> B 60,0 cm <b>60211 R</b> B 60,0 cm</p> <p data-bbox="1082 436 1230 481">1 Tür, 4 Einlegeböden</p> <p data-bbox="1082 490 1182 512"><b>T 39,6 cm</b></p> <p data-bbox="839 660 1390 705"><b>1 x 93534</b> Aufsatzelement inkl. Höhenkürzung in Kombination mit 1,25 R oder 1,5 R Elementen</p>		
  <p data-bbox="114 1099 304 1256">- Weiterbau nur in gleicher oder geringerer Tiefe möglich. - Nicht möglich als Aufsatz- oder Wangenelement.</p>	<p data-bbox="355 779 587 824"><b>61402</b> Schenkel 77,1 x 77,1 cm</p> <p data-bbox="355 833 504 878">2 Türen, 3 Einlegeböden</p> <p data-bbox="355 887 451 909"><b>T 39,6 cm</b></p> <hr/> <p data-bbox="355 947 587 992"><b>61403</b> Schenkel 86,7 x 86,7 cm</p> <p data-bbox="355 1001 424 1023">wie vor</p> <p data-bbox="355 1032 451 1055"><b>T 49,2 cm</b></p> <p data-bbox="355 1064 643 1211">- Korpus bleibt 39,6 cm tief, Abdeckblatt steht nach hinten über. - Bei Einsatz als Abschluss-element wird die Seite nach hinten überstehend geliefert.</p>		  <p data-bbox="839 1093 890 1115">Abb. L</p>	<p data-bbox="1082 779 1273 913"><b>30504 L</b> B 45,0 cm <b>30505 R</b> B 45,0 cm <b>83595 L</b> B 52,5 cm <b>83596 R</b> B 52,5 cm <b>30506 L</b> B 60,0 cm <b>30507 R</b> B 60,0 cm</p> <p data-bbox="1082 922 1273 967">1 Rahmen-Glastür, 4 Glaseinlegeböden</p> <p data-bbox="1082 976 1182 999"><b>T 39,6 cm</b></p> <p data-bbox="1082 1008 1385 1097">Spiegelrückwand, abweichende Rückwandfarbe und Beleuchtung siehe Seiten 114 und 117-119.</p>		
 <p data-bbox="114 1505 320 1639">- Ecke nicht als Stauraum nutzbar. - einseitige Abdeckblatttiefenkürzung ohne Aufpreis</p> <p data-bbox="114 1662 560 1706"><b>1 x 91622</b> Hochgl. Eckabdeckblatt (Eckleiste in Hochglanz nicht möglich)</p>	<p data-bbox="355 1308 587 1352"><b>90220</b> Schenkel 42,1 x 42,1 cm</p> <p data-bbox="355 1361 523 1406">1 Eckabdeckblatt, 1 Eckleiste</p> <p data-bbox="355 1415 451 1438"><b>T 39,6 cm</b></p> <hr/> <p data-bbox="355 1476 587 1520"><b>90224</b> Schenkel 51,7 x 51,7 cm</p> <p data-bbox="355 1529 424 1552">wie vor</p> <p data-bbox="355 1561 451 1583"><b>T 49,2 cm</b></p>		  <p data-bbox="839 1621 890 1644">Abb. L</p>	<p data-bbox="1082 1308 1273 1442"><b>60277 L</b> B 45,0 cm <b>60278 R</b> B 45,0 cm <b>88705 L</b> B 52,5 cm <b>88706 R</b> B 52,5 cm <b>60279 L</b> B 60,0 cm <b>60280 R</b> B 60,0 cm</p> <p data-bbox="1082 1451 1329 1496">1 Tür mit Glasausschnitt, 2 Einlegeböden, 2 Böden (nicht verstellbar)</p> <p data-bbox="1082 1505 1182 1527"><b>T 39,6 cm</b></p> <p data-bbox="1082 1536 1374 1671">Spiegelrückwand, abweichende Rückwandfarbe, Innenschubkästen 2 R und Beleuchtung siehe Seiten 113, 114 und 117-119.</p>		
			  <p data-bbox="839 2069 890 2092">Abb. L</p>	<p data-bbox="1082 1756 1273 1890"><b>L</b> B 45,0 cm <b>60270 R</b> B 45,0 cm <b>88707 L</b> B 52,5 cm <b>88708 R</b> B 52,5 cm <b>60271 L</b> B 60,0 cm <b>60272 R</b> B 60,0 cm</p> <p data-bbox="1082 1899 1329 1944">1 Tür mit Glasausschnitt, 1 Glaseinlegeboden, 2 Einlegeböden, 2 Böden (nicht verstellbar)</p> <p data-bbox="1082 1953 1182 1975"><b>T 39,6 cm</b></p> <p data-bbox="1082 1984 1374 2119">Spiegelrückwand, abweichende Rückwandfarbe Innenschubkästen 1,5 R und Beleuchtung siehe Seiten 113, 114, und 117-119.</p>		

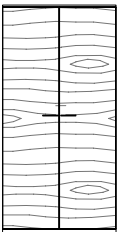
## Korpuselemente 5 R, Höhe 182,1 cm

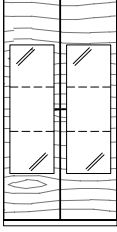
(Best.-Nr. + **A** = Aufsatzelement, Best.-Nr. + **W** = Wangenelement, siehe Seite 5 / Abdeckblätter bis 270,0 cm durchgehend)

Best.-Nr. / Maße Beschreibung		Best.-Nr. / Maße Beschreibung	
 <p><b>60265 L</b> B 45,0 cm <b>60266 R</b> B 45,0 cm <b>88709 L</b> B 52,5 cm <b>88710 R</b> B 52,5 cm <b>60267 L</b> B 60,0 cm <b>60268 R</b> B 60,0 cm</p> <p>1 Tür mit Glasausschnitt, 2 Glaseinlegeböden, 2 Böden (nicht verstellbar)</p> <p><b>T 39,6 cm</b></p> <p>Spiegelrückwand, abweichende Rückwandfarbe Innenschubkästen 1 R und Beleuchtung siehe Seiten 113, 114 und 117-119.</p>  <p>Abb. L</p>		 <p><b>30543</b> B 75,0 cm <b>30544</b> B 90,0 cm</p> <p>2 Rahmen-Glastüren, 4 Glaseinlegeböden</p> <p><b>T 39,6 cm</b></p> <p>Spiegelrückwand, abweichende Rückwandfarbe und Beleuch- tung siehe Seiten 114 und 117-119.</p> 	
 <p><b>60212 L</b> B 45,0 cm <b>60213 R</b> B 45,0 cm <b>78135 L</b> B 52,5 cm <b>78136 R</b> B 52,5 cm <b>60214 L</b> B 60,0 cm <b>60215 R</b> B 60,0 cm</p> <p>1 Tür, 3 Einlegeböden, 2 Schubkästen</p> <p><b>T 39,6 cm</b></p> <p>Einteilung siehe Seite 115.</p>  <p>Abb. L</p>		 <p><b>77487</b> B 90,0 cm</p> <p>2 Türen mit Glasausschnitt, 2 Einlegeböden, 2 Böden (nicht verstellbar)</p> <p><b>T 39,6 cm</b></p> <p>Spiegelrückwand, abweichende Rückwandfarbe, Innenschubkästen 2 R und Beleuchtung siehe Seiten 113, 114 und 117-119.</p> 	
 <p><b>28719 L</b> B 45,0 cm <b>28720 R</b> B 45,0 cm <b>83599 L</b> B 52,5 cm <b>83600 R</b> B 52,5 cm <b>28721 L</b> B 60,0 cm <b>28722 R</b> B 60,0 cm</p> <p>1 Rahmen-Glastür, 3 Glaseinlegeböden, 2 Schubkästen</p> <p><b>T 39,6 cm</b></p> <p>Spiegelrückwand, abweichende Rückwandfarbe, Einteilung und Beleuchtung siehe Seiten 114, 115 und 117-119.</p>  <p>Abb. L</p>		 <p><b>77488</b> B 75,0 cm <b>77489</b> B 90,0 cm</p> <p>2 Türen mit Glasausschnitt, 1 Glaseinlegeboden, 2 Einlegeböden, 2 Böden (nicht verstellbar)</p> <p><b>T 39,6 cm</b></p> <p>Spiegelrückwand, abweichende Rückwandfarbe Innenschubkästen 1,5 R und Beleuchtung siehe Seiten 113, 114, und 117-119.</p> 	
 <p><b>61424</b> B 75,0 cm <b>60216</b> B 90,0 cm</p> <p>2 Türen, 4 Einlegeböden</p> <p><b>T 39,6 cm</b></p>  <p><b>1 x 93534</b> Aufsatzelement inkl. Höhenkürzung in Kombination mit 1,25 R oder 1,5 R Elementen</p>		 <p><b>77490</b> B 75,0 cm <b>77491</b> B 90,0 cm</p> <p>2 Türen mit Glasausschnitt, 2 Glaseinlegeböden, 2 Böden (nicht verstellbar)</p> <p><b>T 39,6 cm</b></p> <p>Spiegelrückwand, abweichende Rückwandfarbe Innenschubkästen 1 R und Beleuchtung siehe Seiten 113, 114 und 117-119.</p> 	

# KARA-SYSTEM











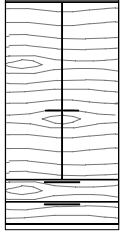

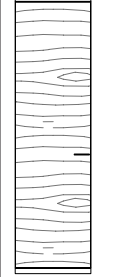
Hochglanz Korpus + Front siehe Tabelle C/D Seite 122.  
Kufen (Höhe +8,8 cm) / Sockelgleiter (Höhe -0,4 cm) siehe Seite 111.

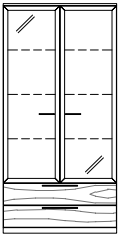
## Korpuselemente 5 R, Höhe 182,1 cm

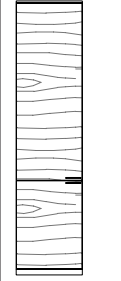
(Best.-Nr. + **A** = Aufsatzelement, Best.-Nr. + **W** = Wangenelement, siehe Seite 5 / Abdeckblätter bis 270,0 cm durchgehend)

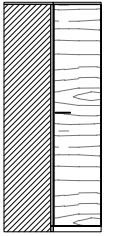
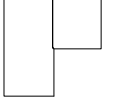
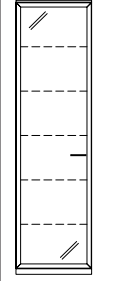

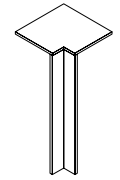
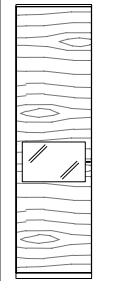







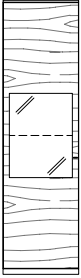

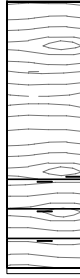

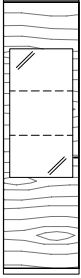

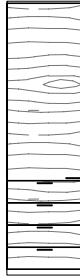
## Korpuselemente 6 R, Höhe 217,3 cm

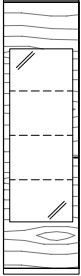
(Best.-Nr. + **W** = Wangenelement, siehe Seite 5 / Abdeckblätter bis 270,0 cm durchgehend)

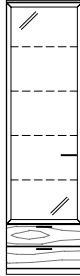
Best.-Nr. / Maße Beschreibung			Best.-Nr. / Maße Beschreibung		
 <p><b>61423</b> B 75,0 cm <b>60217</b> B 90,0 cm</p> <p>2 Türen, 3 Einlegeböden, 2 Schubkästen</p> <p><b>T 39,6 cm</b></p> <p>Einteilung siehe Seite 115.</p> 			 <p><b>60218 L</b> B 45,0 cm <b>60219 R</b> B 45,0 cm <b>78223 L</b> B 52,5 cm <b>78224 R</b> B 52,5 cm <b>60817 L</b> B 60,0 cm <b>60818 R</b> B 60,0 cm</p> <p>1 Tür, 5 Einlegeböden</p> <p><b>T 39,6 cm</b></p>  <p>Abb. L</p> <p><b>1 x 93534</b> Aufsatzelement inkl. Höhenkürzung in Kombination mit 1,25 R oder 1,5 R Elementen</p>		
 <p><b>28731</b> B 75,0 cm <b>28732</b> B 90,0 cm</p> <p>2 Rahmen-Glastüren, 3 Glaseinlegeböden, 2 Schubkästen</p> <p><b>T 39,6 cm</b></p> <p>Spiegeltür, abweichende Rückwandfarbe, Einteilung und Beleuchtung siehe Seiten 114, 115 und 117-119.</p> 			 <p><b>61017 L</b> B 45,0 cm <b>61018 R</b> B 45,0 cm <b>78227 L</b> B 52,5 cm <b>78228 R</b> B 52,5 cm</p> <p>2 Türen, 4 Einlegeböden</p> <p><b>T 39,6 cm</b></p>  <p>Abb. L</p>		
 <p><b>61422</b> Schenkel 77,1 x 77,1 cm</p> <p>2 Türen, 4 Einlegeböden</p> <p><b>T 39,6 cm</b></p> <ul style="list-style-type: none"> <li>- Weiterbau nur in gleicher oder geringerer Tiefe möglich.</li> <li>- Nicht möglich als Aufsatz- oder Wangenelement.</li> </ul> 			 <p><b>30549 L</b> B 45,0 cm <b>30550 R</b> B 45,0 cm <b>78275 L</b> B 52,5 cm <b>78276 R</b> B 52,5 cm <b>30551 L</b> B 60,0 cm <b>30552 R</b> B 60,0 cm</p> <p>1 Rahmen-Glastür, 5 Glaseinlegeböden</p> <p><b>T 39,6 cm</b></p> <p>Spiegeltür, abweichende Rückwandfarbe und Beleuchtung siehe Seiten 114 und 117-119.</p>  <p>Abb. L</p>		
 <p><b>90220</b> Schenkel 42,1 x 42,1 cm</p> <p>1 Eckabdeckblatt, 1 Eckleiste</p> <p><b>T 39,6 cm</b></p> <hr/> <p><b>90224</b> Schenkel 51,7 x 51,7 cm wie vor</p> <p><b>T 49,2 cm</b></p> <ul style="list-style-type: none"> <li>- Ecke nicht als Stauraum nutzbar.</li> <li>- einseitige Abdeck- blatttiefenkürzung ohne Aufpreis</li> <li>- Eine Ausklinkung von max. 32,1 / 41,7 cm ist möglich. (Brandschutz- technische Auflagen müssen beachtet werden.)</li> </ul> <p><b>1 x 91622</b> Hochgl. Eckabdeckblatt (Eckleiste in Hochglanz nicht möglich)</p>			 <p><b>60299 L</b> B 45,0 cm <b>60300 R</b> B 45,0 cm <b>88711 L</b> B 52,5 cm <b>88712 R</b> B 52,5 cm <b>60301 L</b> B 60,0 cm <b>60302 R</b> B 60,0 cm</p> <p>1 Tür mit Glasausschnitt, 3 Einlegeböden, 2 Böden (nicht verstellbar)</p> <p><b>T 39,6 cm</b></p> <p>Spiegeltür, abweichende Rückwandfarbe, Innenschubkästen 2 R und Beleuchtung siehe Seiten 113, 114 und 117-119.</p>  <p>Abb. L</p>		

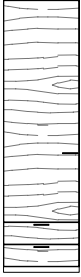

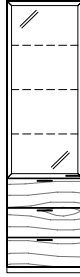







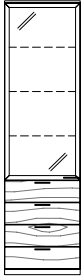

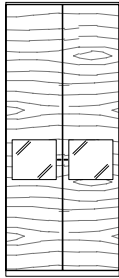
## Korpuselemente 6 R, Höhe 217,3 cm

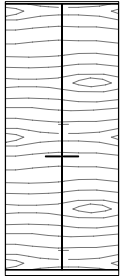
(Best.-Nr. + **W** = Wangenelement, siehe Seite 5 / Abdeckblätter bis 270,0 cm durchgehend)

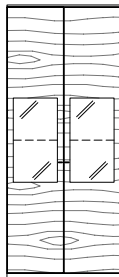
Best.-Nr. / Maße Beschreibung		Best.-Nr. / Maße Beschreibung	
 <p><b>60295 L</b> B 45,0 cm  <b>60296 R</b> B 45,0 cm  <b>88713 L</b> B 52,5 cm  <b>88714 R</b> B 52,5 cm  <b>60297 L</b> B 60,0 cm  <b>60298 R</b> B 60,0 cm</p> <p>1 Tür mit Glasausschnitt,  1 Glaseinlegeboden,  2 Einlegeböden,  2 Böden (nicht verstellbar)</p> <p><b>T 39,6 cm</b></p> <p>Spiegelrückwand,  abweichende Rückwandfarbe,  Innenschubkästen 2 R  und Beleuchtung siehe Seiten  113, 114 und 117-119.</p>  <p>Abb. L</p>		 <p><b>61441 L</b> B 45,0 cm  <b>61442 R</b> B 45,0 cm  <b>78253 L</b> B 52,5 cm  <b>78254 R</b> B 52,5 cm  <b>61443 L</b> B 60,0 cm  <b>61444 R</b> B 60,0 cm</p> <p>1 Tür,  3 Einlegeböden,  3 Auszüge 0,66 R</p> <p><b>T 39,6 cm</b></p> <p>Einteilung  siehe Seite 115.</p>  <p>Abb. L</p>	
 <p><b>60291 L</b> B 45,0 cm  <b>60292 R</b> B 45,0 cm  <b>88715 L</b> B 52,5 cm  <b>88716 R</b> B 52,5 cm  <b>60293 L</b> B 60,0 cm  <b>60294 R</b> B 60,0 cm</p> <p>1 Tür mit Glasausschnitt,  2 Glaseinlegeböden,  1 Einlegeboden,  2 Böden (nicht verstellbar)</p> <p><b>T 39,6 cm</b></p> <p>Spiegelrückwand,  abweichende Rückwandfarbe,  Innenschubkästen 2 R  und Beleuchtung siehe Seiten  113, 114 und 117-119.</p>  <p>Abb. L</p>		 <p><b>61437 L</b> B 45,0 cm  <b>61438 R</b> B 45,0 cm  <b>78249 L</b> B 52,5 cm  <b>78250 R</b> B 52,5 cm  <b>61439 L</b> B 60,0 cm  <b>61440 R</b> B 60,0 cm</p> <p>1 Tür,  3 Einlegeböden,  4 Schubkästen</p> <p><b>T 39,6 cm</b></p> <p>Einteilung  siehe Seite 115.</p>  <p>Abb. L</p>	
 <p><b>60287 L</b> B 45,0 cm  <b>60288 R</b> B 45,0 cm  <b>88717 L</b> B 52,5 cm  <b>88718 R</b> B 52,5 cm  <b>60289 L</b> B 60,0 cm  <b>60290 R</b> B 60,0 cm</p> <p>1 Tür mit Glasausschnitt,  3 Glaseinlegeböden,  2 Böden (nicht verstellbar)</p> <p><b>T 39,6 cm</b></p> <p>Spiegelrückwand  abweichende Rückwandfarbe  Innenschubkästen 1 R  und Beleuchtung siehe  Seiten 113, 114, und 117-119.</p>  <p>Abb. L</p>		 <p><b>30573 L</b> B 45,0 cm  <b>30574 R</b> B 45,0 cm  <b>83624 L</b> B 52,5 cm  <b>83625 R</b> B 52,5 cm  <b>30575 L</b> B 60,0 cm  <b>30576 R</b> B 60,0 cm</p> <p>1 Rahmen-Glastür,  4 Glaseinlegeböden,  2 Schubkästen</p> <p><b>T 39,6 cm</b></p> <p>Spiegelrückwand, abweichende  Rückwandfarbe, Einteilung und  Beleuchtung siehe Seiten 114,  115 und 117-119.</p>  <p>Abb. L</p>	
 <p><b>60220 L</b> B 45,0 cm  <b>60221 R</b> B 45,0 cm  <b>78245 L</b> B 52,5 cm  <b>78246 R</b> B 52,5 cm  <b>60222 L</b> B 60,0 cm  <b>60223 R</b> B 60,0 cm</p> <p>1 Tür,  4 Einlegeböden,  2 Schubkästen</p> <p><b>T 39,6 cm</b></p> <p>Einteilung  siehe Seite 115.</p>  <p>Abb. L</p>		 <p><b>61433 L</b> B 45,0 cm  <b>61434 R</b> B 45,0 cm  <b>83632 L</b> B 52,5 cm  <b>83633 R</b> B 52,5 cm  <b>61435 L</b> B 60,0 cm  <b>61436 R</b> B 60,0 cm</p> <p>1 Rahmen-Glastür,  3 Glaseinlegeböden,  3 Auszüge 0,66 R</p> <p><b>T 39,6 cm</b></p> <p>Spiegelrückwand, abweiche-  nde Rückwandfarbe, Einteilung  und Beleuchtung siehe Seiten  114, 115 und 117-119.</p>  <p>Abb. L</p>	

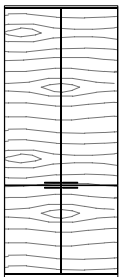
## Korpuselemente 6 R, Höhe 217,3 cm

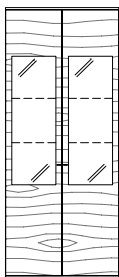
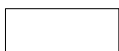
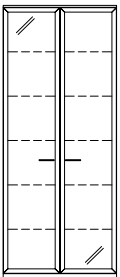

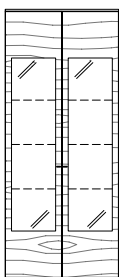
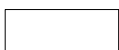



(Best.-Nr. + **W** = Wangenelement, siehe Seite 5 / Abdeckblätter bis 270,0 cm durchgehend)

Best.-Nr. / Maße Beschreibung			Best.-Nr. / Maße Beschreibung		
 <p><b>61429 L</b> B 45,0 cm  <b>61430 R</b> B 45,0 cm  <b>83628 L</b> B 52,5 cm  <b>83629 R</b> B 52,5 cm  <b>61431 L</b> B 60,0 cm  <b>61432 R</b> B 60,0 cm</p> <p>1 Rahmen-Glastür,            3 Glaseinlegeböden,            4 Schubkästen</p> <p><b>T 39,6 cm</b></p> <p>Spiegelrückwand, abweichende Rückwandfarbe, Einteilung und Beleuchtung siehe Seiten 114, 115 und 117-119.</p>  <p>Abb. L</p>			 <p><b>77220</b> B 90,0 cm</p> <p>2 Türen mit Glasausschnitt,            3 Einlegeböden,            2 Böden nicht verstellbar</p> <p><b>T 39,6 cm</b></p> <p>Spiegelrückwand, abweichende Rückwandfarbe und Beleuchtung siehe Seiten 114 und 117-119.</p> 		
 <p><b>61425</b> B 75,0 cm  <b>60823</b> B 90,0 cm</p> <p>2 Türen,            5 Einlegeböden</p> <p><b>T 39,6 cm</b></p>  <p><b>1 x 93534</b> Aufsatzelement inkl. Höhenkürzung            in Kombination mit 1,25 R oder 1,5 R Elementen</p>			 <p><b>77492</b> B 75,0 cm  <b>77493</b> B 90,0 cm</p> <p>2 Türen mit Glasausschnitt,            1 Glaseinlegeboden,            2 Einlegeböden,            2 Böden (nicht verstellbar)</p> <p><b>T 39,6 cm</b></p> <p>Spiegelrückwand, abweichende Rückwandfarbe, Innenschubkästen 2 R und Beleuchtung siehe Seiten 113, 114 und 117-119.</p> 		
 <p><b>61426</b> B 75,0 cm  <b>61427</b> B 90,0 cm</p> <p>4 Türen,            4 Einlegeböden</p> <p><b>T 39,6 cm</b></p> 			 <p><b>75240</b> B 75,0 cm  <b>75241</b> B 90,0 cm</p> <p>2 Türen mit Glasausschnitt,            2 Glaseinlegeböden,            1 Einlegeboden,            2 Böden (nicht verstellbar)</p> <p><b>T 39,6 cm</b></p> <p>Spiegelrückwand, abweichende Rückwandfarbe, Innenschubkästen 2 R und Beleuchtung siehe Seiten 113, 114 und 117-119.</p> 		
 <p><b>30601</b> B 75,0 cm  <b>30602</b> B 90,0 cm</p> <p>2 Rahmen-Glastüren,            5 Glaseinlegeböden</p> <p><b>T 39,6 cm</b></p> <p>Spiegelrückwand, abweichende Rückwandfarbe und Beleuchtung siehe Seiten 114 und 117-119.</p> 			 <p><b>77494</b> B 75,0 cm  <b>77495</b> B 90,0 cm</p> <p>1 Tür mit Glasausschnitt,            3 Glaseinlegeböden,            2 Böden (nicht verstellbar)</p> <p><b>T 39,6 cm</b></p> <p>Spiegelrückwand abweichende Rückwandfarbe Innenschubkästen 1 R und Beleuchtung siehe Seiten 113, 114, und 117-119.</p> 		

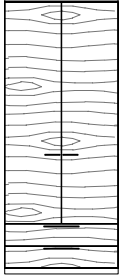

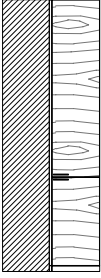
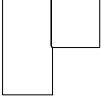
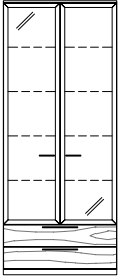

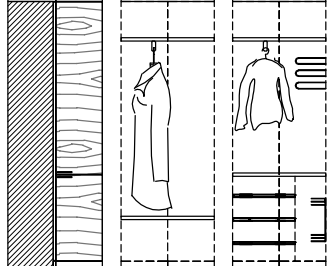
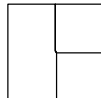
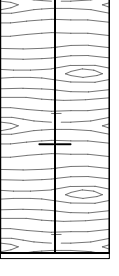

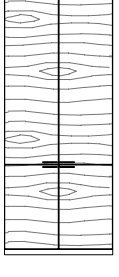
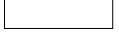
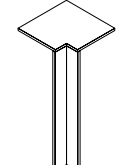



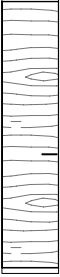

## Korpuselemente 6 R, Höhe 217,3 cm

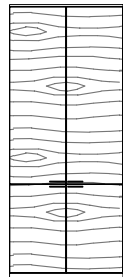
(Best.-Nr. + **W** = Wangenelement, siehe Seite 5 / Abdeckblätter bis 270,0 cm durchgehend)

Best.-Nr. / Maße Beschreibung			Best.-Nr. / Maße Beschreibung	
 <p><b>61428</b> B 75,0 cm <b>60224</b> B 90,0 cm</p> <p>2 Türen, 4 Einlegeböden, 2 Schubkästen</p> <p><b>T 39,6 cm</b></p> <p>Einteilung siehe Seite 115.</p> 			 <p><b>61448</b> Schenkel 77,1 x 77,1 cm</p> <p>2 Türen, 4 Einlegeböden</p> <p><b>T 39,6 cm</b></p> <p>- Weiterbau nur in gleicher oder geringerer Tiefe möglich.</p> <p>- Nicht möglich als Wangenelement.</p> 	
 <p><b>32256</b> B 75,0 cm <b>30597</b> B 90,0 cm</p> <p>2 Rahmen-Glastüren, 4 Glaseinlegeböden, 2 Schubkästen</p> <p><b>T 39,6 cm</b></p> <p>Spiegeltür, abweiche- nde Rückwandfarbe, Einteilung und Beleuchtung siehe Seiten 114, 115 und 117-119.</p> 			<p><b>61447</b> Schenkel 77,1 x 77,1 cm</p> <p>2 Türen, 2 Böden, 1 Kleiderstange ausziehbar Die obere und untere Front sind zu einer Tür verbunden</p> <p><b>T 39,6 cm</b></p>  <p>Tuchhalter</p> <p>Innenausstattung Schuhschrank</p> <p>Grundausstattung Vollausstattung</p> 	
 <p><b>61445</b> B 90,0 cm</p> <p>2 Türen, 1 Mittelseite, 7 Böden, 1 Kleiderstange ausziehbar</p> <p><b>T 39,6 cm</b></p> <p>1 x <b>90464</b> 2er Set Innenschub- kästen B 60 cm</p> <p>- Nicht möglich als Wangenelement.</p> 			<p>Mantellänge bei Grundausstattung ca. 123,0 cm bei Vollausstattung ca. 92,0 cm</p> <p>- Nicht möglich als Wangenelement.</p> <p>1 x <b>90849</b> Tuchhalter 1 x <b>90850</b> Innenausstattung Schuhschrank bestehend aus: 3 Schuhschrank, 1 schwenkbaren Doppelkorb, 1 Schutzmatte</p>	
 <p><b>61446</b> B 90,0 cm</p> <p>2 Türen, 1 Mittelseite, 7 Böden, 1 Kleiderstange ausziehbar Die obere und untere Front sind zu einer Tür verbunden</p> <p><b>T 39,6 cm</b></p> <p>1 x <b>90464</b> 2er Set Innenschub- kästen B 60 cm</p> <p>- Nicht möglich als Wangenelement.</p> 		 <p><b>90220</b> Schenkel 42,1 x 42,1 cm</p> <p>1 Eckabdeckblatt, 1 Eckleiste</p> <p><b>T 39,6 cm</b></p> <p><b>90224</b> Schenkel 51,7 x 51,7 cm wie vor</p> <p><b>T 49,2 cm</b></p> <p><b>93794</b> <b>Eckleiste</b> (ohne Eckabdeckblatt) Weiterbau nur mit einem Korpuselement 6 Raster</p> <p>- Ecke nicht als Stauraum nutzbar.</p> <p>- einseitige Abdeck- blatttieferkürzung ohne Aufpreis</p> <p>- Eine Ausklung von max. 32,1 / 41,7 cm ist möglich. (Brand- schutztechnische Auflagen müssen beachtet werden.)</p> <p>1 x <b>91622</b> Hochgl. Eckabdeckblatt (Eckleiste in Hochglanz nicht möglich)</p>		

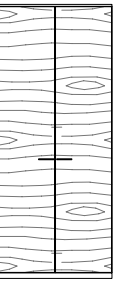

## Kleiderschränke 6 R, Höhe 217,3 cm

(Abdeckblätter bis 270,0 cm durchgehend)

Best.-Nr. / Maße Beschreibung			Best.-Nr. / Maße Beschreibung		
 <p><b>77682 L</b> B 45,0 cm <b>77683 R</b> B 45,0 cm <b>77684 L</b> B 52,5 cm <b>77685 R</b> B 52,5 cm</p> <p>1 Tür, 2 Einlegeböden, 1 Kleiderstange (Belastbarkeit max. 25 kg) <b>T 62,0 cm</b></p> <p><b>92867</b> Einlegeboden B 45 cm <b>92868</b> Einlegeboden B 52,5 cm <b>93163</b> Kleiderstange B 45 cm <b>92873</b> Kleiderstange B 52,5 cm <b>93538</b> Preisreduktion Innen- ausstattung B 45 cm <b>93539</b> Preisreduktion Innen- ausstattung B 52,5 cm <b>Weiteres Zubehör für Kleider- schränke siehe Seite 116.</b></p>  <p>Abb. L</p>			 <p><b>80163</b> B 90,0 cm</p> <p>2 Türen, 2 Einlegeböden, 1 Kleiderstange (Belastbarkeit max. 25 kg) Die obere und untere Front sind zu einer Tür verbunden <b>T 62,0 cm</b></p> <p><b>92869</b> Einlegeboden B 90 cm <b>93164</b> Kleiderstange B 90 cm <b>93540</b> Preisreduktion Innen- ausstattung B 90 cm <b>Weiteres Zubehör für Kleider- schränke siehe Seite 116.</b></p> 		
 <p><b>77686 L</b> B 45,0 cm <b>77687 R</b> B 45,0 cm <b>77688 L</b> B 52,5 cm <b>77689 R</b> B 52,5 cm</p> <p>1 Tür, 2 Einlegeböden, 1 Kleiderstange (Belastbarkeit max. 25 kg) Die obere und untere Front sind zu einer Tür verbunden <b>T 62,0 cm</b></p> <p><b>92867</b> Einlegeboden B 45 cm <b>92868</b> Einlegeboden B 52,5 cm <b>93163</b> Kleiderstange B 45 cm <b>92873</b> Kleiderstange B 52,5 cm <b>93538</b> Preisreduktion Innen- ausstattung B 45 cm <b>93539</b> Preisreduktion Innen- ausstattung B 52,5 cm <b>Weiteres Zubehör für Kleider- schränke siehe Seite 116.</b></p>  <p>Abb. L</p>			<p>Die Schrankelemente dienen als Grund- und Anbauelemente, die benötigten Mittel- und Aussenseiten werden durch uns automatisch zugeführt (Mittelseite ist 3,7 cm stark).</p> <p>Innenausführung bei lackierten Kleiderschränken in Korpusausführung. Innenausführung bei furnierten Kleiderschränken in Lack Weiß.</p> <h3>Hängeelemente 0,5 R, Höhe 20,8 cm</h3> <p>(Abdeckblätter bis 270,0 cm durchgehend)</p>  <p><b>83644</b> B 52,5 cm <b>32491</b> B 60,0 cm <b>32492</b> B 75,0 cm <b>32493</b> B 90,0 cm <b>32494</b> B 105,0 cm <b>32495</b> B 120,0 cm <b>28762</b> B 135,0 cm</p> <p>1 Schubkasten <b>T 39,6 cm</b></p> <p>Schubkasteneinteilung siehe Seite 115.</p> 		
 <p><b>80162</b> B 90,0 cm</p> <p>2 Türen, 2 Einlegeböden, 1 Kleiderstange (Belastbarkeit max. 25 kg) <b>T 62,0 cm</b></p> <p><b>92869</b> Einlegeboden B 90 cm <b>93164</b> Kleiderstange B 90 cm <b>93540</b> Preisreduktion Innen- ausstattung B 90 cm <b>Weiteres Zubehör für Kleider- schränke siehe Seite 116.</b></p> 			 <p>Klappe</p> <p><b>83645</b> B 52,5 cm <b>77497</b> B 60,0 cm <b>77498</b> B 75,0 cm <b>77499</b> B 90,0 cm <b>77500</b> B 105,0 cm <b>77501</b> B 120,0 cm <b>77502</b> B 135,0 cm</p> <p>1 Klappe <b>T 39,6 cm</b></p> <p><b>1 x 94593</b> Kabeldurchlass mit Bürstenprofil</p> <p>Lichte Innenmaße hinter Klappe: B 46,8, H 12,9, T 33,1 (bei B 52,5) cm B 54,3, H 12,9, T 33,1 (bei B 60) cm B 69,3, H 12,9, T 33,1 (bei B 75) cm B 84,3, H 12,9, T 33,1 (bei B 90) cm B 99,3, H 12,9, T 33,1 (bei B 105) cm B 114,3, H 12,9, T 33,1 (bei B 120) cm B 129,3, H 12,9, T 33,1 (bei B 135) cm</p>		



## Hängeelemente 0,75 R, Höhe 29,6 cm

(Abdeckblätter bis 270,0 cm durchgehend)

Best.-Nr. / Maße Beschreibung		
 <b>86584</b> B 52,5 cm <b>77504</b> B 60,0 cm <b>77505</b> B 75,0 cm <b>77506</b> B 90,0 cm <b>77507</b> B 105,0 cm <b>77508</b> B 120,0 cm <b>77509</b> B 135,0 cm 1 Auszug 0,75 R <b>T 39,6 cm</b> Schubkasteneinteilung siehe Seite 115.		
<b>86586</b> B 52,5 cm <b>77511</b> B 60,0 cm <b>77512</b> B 75,0 cm <b>77513</b> B 90,0 cm <b>77514</b> B 105,0 cm <b>77515</b> B 120,0 cm <b>77516</b> B 135,0 cm wie vor <b>T 49,2 cm</b>		
 Klappe <b>86588</b> B 52,5 cm <b>77518</b> B 60,0 cm <b>77519</b> B 75,0 cm <b>77520</b> B 90,0 cm <b>77521</b> B 105,0 cm <b>77522</b> B 120,0 cm <b>77523</b> B 135,0 cm 1 Klappe 0,75 R <b>T 39,6 cm</b>		
<b>86590</b> B 52,5 cm <b>77657</b> B 60,0 cm <b>77525</b> B 75,0 cm <b>77526</b> B 90,0 cm <b>77527</b> B 105,0 cm <b>77528</b> B 120,0 cm <b>77529</b> B 135,0 cm wie vor <b>T 49,2 cm</b> <b>1 x 94593</b> Kabeldurchlass mit Bürstenprofil Lichte Innenmaße hinter Klappe: B 46,8, H 21,7, T 33,1/42,7 (bei B 52,5) cm B 54,3, H 21,7, T 33,1/42,7 (bei B 60) cm B 69,3, H 21,7, T 33,1/42,7 (bei B 75) cm B 84,3, H 21,7, T 33,1/42,7 (bei B 90) cm B 96,3, H 21,7, T 33,1/42,7 (bei B 105) cm B 112,3, H 21,7, T 33,1/42,7 (bei B 120) cm B 127,3, H 21,7, T 33,1/42,7 (bei B 135) cm		

## Hängeelemente 1 R, Höhe 38,4 cm

(Abdeckblätter bis 270,0 cm durchgehend)

Best.-Nr. / Maße Beschreibung		
 Klappe <b>83646</b> B 52,5 cm <b>60989</b> B 60,0 cm <b>60990</b> B 75,0 cm <b>60991</b> B 90,0 cm <b>61141</b> B 105,0 cm <b>60992</b> B 120,0 cm <b>30669</b> B 135,0 cm 1 Klappe 1 R <b>T 35,5 cm</b>		
<b>83647</b> B 52,5 cm <b>60011</b> B 60,0 cm <b>60012</b> B 75,0 cm <b>60013</b> B 90,0 cm <b>61142</b> B 105,0 cm <b>60014</b> B 120,0 cm <b>28624</b> B 135,0 cm wie vor <b>T 39,6 cm</b>		
 Klappe CD/DVD-Auszug in Verbindung mit Einlegeboden nicht möglich. <b>83648</b> B 52,5 cm <b>29976</b> B 60,0 cm <b>29977</b> B 75,0 cm <b>29978</b> B 90,0 cm <b>29979</b> B 105,0 cm <b>29980</b> B 120,0 cm <b>29981</b> B 135,0 cm wie vor <b>T 49,2 cm</b>		
<b>1 x 94593</b> Kabeldurchlass mit Bürstenprofil <b>1 x 92705</b> CD/DVD-Auszug B 60 / T 49,2 cm für ca. 72 CD's / 48 DVD's <b>1 x 94024</b> Einlegeboden B 52,5 / T 35,5 cm <b>1 x 93967</b> Einlegeboden B 60 / T 35,5 cm <b>1 x 93968</b> Einlegeboden B 75 / T 35,5 cm <b>1 x 93969</b> Einlegeboden B 90 / T 35,5 cm <b>1 x 94025</b> Einlegeboden B 52,5 / T 39,6 cm <b>1 x 93973</b> Einlegeboden B 60 / T 39,6 cm <b>1 x 93974</b> Einlegeboden B 75 / T 39,6 cm <b>1 x 93975</b> Einlegeboden B 90 / T 39,6 cm <b>1 x 94026</b> Einlegeboden B 52,5 / T 49,2 cm <b>1 x 93979</b> Einlegeboden B 60 / T 49,2 cm <b>1 x 93980</b> Einlegeboden B 75 / T 49,2 cm <b>1 x 93981</b> Einlegeboden B 90 / T 49,2 cm Lichte Innenmaße: B 46,8, H 30,5, T 29,0/33,1/42,7 (bei B 52,5) cm B 54,3, H 30,5, T 29,0/33,1/42,7 (bei B 60) cm B 69,3, H 30,5, T 29,0/33,1/42,7 (bei B 75) cm B 84,3, H 30,5, T 29,0/33,1/42,7 (bei B 90) cm B 97,3, H 30,5, T 29,0/33,1/42,7 (bei B 105) cm B 112,3, H 30,5, T 29,0/33,1/42,7 (bei B 120) cm B 127,3, H 30,5, T 29,0/33,1/42,7 (bei B 135) cm Positionierung Oberkante über 2,5 Raster: ab Breite 105,0 cm mit zusätzlicher Mittelseite Lichte Innenmaße hinter Klappe: B 46,8, H 31,5, T 29,0/33,1/42,7 (bei B 52,5) cm B 54,3, H 31,5, T 29,0/33,1/42,7 (bei B 60) cm B 69,3, H 31,5, T 29,0/33,1/42,7 (bei B 75) cm B 84,3, H 31,5, T 29,0/33,1/42,7 (bei B 90) cm B 47,7/47,7, H 31,5, T 29,0/33,1/42,7 (bei B 105) cm B 55,2/55,2, H 31,5, T 29,0/33,1/42,7 (bei B 120) cm B 62,7/62,7, H 31,5, T 29,0/33,1/42,7 (bei B 135) cm		









## Hängeelemente 1 R, Höhe 38,4 cm

(Abdeckblätter bis 270,0 cm durchgehend)

Best.-Nr. / Maße Beschreibung		
 Auszug <b>60001</b> B 45,0 cm <b>78344</b> B 52,5 cm <b>60002</b> B 60,0 cm <b>60003</b> B 75,0 cm <b>60004</b> B 90,0 cm <b>29966</b> B 105,0 cm <b>60005</b> B 120,0 cm <b>29968</b> B 135,0 cm 1 Auszug 1 R <b>T 39,6 cm</b> Innenschub- kasten siehe Seite 113.		
<b>29969</b> B 45,0 cm <b>78345</b> B 52,5 cm <b>29970</b> B 60,0 cm <b>29971</b> B 75,0 cm <b>29972</b> B 90,0 cm <b>29973</b> B 105,0 cm <b>29974</b> B 120,0 cm <b>29975</b> B 135,0 cm wie vor <b>T 49,2 cm</b>		

## Hängeelemente 1 R, Höhe 38,4 cm















(Abdeckblätter bis 270,0 cm durchgehend)

Best.-Nr. / Maße Beschreibung		Best.-Nr. / Maße Beschreibung	
 <p>Klappe</p> <p>-----</p>  <p><b>85390</b> B 52,5 cm  <b>85391</b> B 60,0 cm  <b>85392</b> B 75,0 cm  <b>85393</b> B 90,0 cm  <b>85394</b> B 105,0 (52,5/52,5) cm  <b>85395</b> B 120,0 (60,0/60,0) cm  <b>85396</b> B 135,0 (67,5/67,5) cm</p> <p>1 Klappe 1 R (nach oben öffnend)  <b>T 35,5 cm</b></p>		 <p><b>83649</b> B 52,5 cm  <b>29999</b> B 60,0 cm  <b>28001</b> B 75,0 cm  <b>28002</b> B 90,0 cm  <b>28003</b> B 105,0 cm  <b>28004</b> B 120,0 cm  <b>28005</b> B 135,0 cm</p> <p>1 Schubkasten,  1 Gerätenische mit Klappe  <b>T 49,2 cm</b></p>	
<p><b>85398</b> B 52,5 cm  <b>85399</b> B 60,0 cm  <b>85400</b> B 75,0 cm  <b>85401</b> B 90,0 cm  <b>85402</b> B 105,0 (52,5/52,5) cm  <b>85403</b> B 120,0 (60,0/60,0) cm  <b>85404</b> B 135,0 (67,5/67,5) cm</p> <p>wie vor  <b>T 39,6 cm</b></p>		<p><b>1 x 94593</b> Kabeldurchlass mit Bürstenprofil</p> <p>Preisgleich auch in <b>Tiefe 39,6 cm</b> =  Bestellnummer mit <b>T</b> ergänzen.</p> <p>Lichte Innenmaße hinter Klappe:  B 46,8, H 12,9, T 33,1/42,7 (bei B 52,5) cm  B 54,3, H 12,9, T 33,1/42,7 (bei B 60) cm  B 69,3, H 12,9, T 33,1/42,7 (bei B 75) cm  B 84,3, H 12,9, T 33,1/42,7 (bei B 90) cm  B 99,3, H 12,9, T 33,1/42,7 (bei B 105) cm  B 114,3, H 12,9, T 33,1/42,7 (bei B 120) cm  B 129,3, H 12,9, T 33,1/42,7 (bei B 135) cm</p>	
<p><b>85406</b> B 52,5 cm  <b>85407</b> B 60,0 cm  <b>85408</b> B 75,0 cm  <b>85409</b> B 90,0 cm  <b>85410</b> B 105,0 (52,5/52,5) cm  <b>85411</b> B 120,0 (60,0/60,0) cm  <b>85412</b> B 135,0 (67,5/67,5) cm</p> <p>wie vor  <b>T 49,2 cm</b></p>		<h2>Hängeelemente 1,25 R, Höhe 47,2 cm</h2> <p>(Abdeckblätter bis 270,0 cm durchgehend)</p>	
<p><b>1 x 94024</b> Einlegeboden B 52,5 / T 35,5 cm  <b>1 x 93967</b> Einlegeboden B 60 / T 35,5 cm  <b>1 x 93968</b> Einlegeboden B 75 / T 35,5 cm  <b>1 x 93969</b> Einlegeboden B 90 / T 35,5 cm  <b>1 x 94025</b> Einlegeboden B 52,5 / T 39,6 cm  <b>1 x 93973</b> Einlegeboden B 60 / T 39,6 cm  <b>1 x 93974</b> Einlegeboden B 75 / T 39,6 cm  <b>1 x 93975</b> Einlegeboden B 90 / T 39,6 cm,  -  <b>1 x 94026</b> Einlegeboden B 52,5 / T 49,2 cm  <b>1 x 93979</b> Einlegeboden B 60 / T 49,2 cm  <b>1 x 93980</b> Einlegeboden B 75 / T 49,2 cm  <b>1 x 93981</b> Einlegeboden B 90 / T 49,2 cm</p> <p>Lichte Innenmaße:  B 46,8, H 31,5, T 29,0/33,1/42,7 (bei B 52,5) cm  B 54,3, H 31,5, T 29,0/33,1/42,7 (bei B 60) cm  B 69,3, H 31,5, T 29,0/33,1/42,7 (bei B 75) cm  B 84,3, H 31,5, T 29,0/33,1/42,7 (bei B 90) cm  B 47,7/47,7, H 31,5, T 29,0/33,1/42,7 (bei B 105) cm  B 55,2/55,2, H 31,5, T 29,0/33,1/42,7 (bei B 120) cm  B 62,7/62,7, H 31,5, T 29,0/33,1/42,7 (bei B 135) cm</p>		 <p>-----</p>  <p>Abb. L</p> <p><b>77535 L</b> B 45,0 cm  <b>77536 R</b> B 45,0 cm  <b>83650 L</b> B 52,5 cm  <b>83651 R</b> B 52,5 cm  <b>77537 L</b> B 60,0 cm  <b>77538 R</b> B 60,0 cm</p> <p>1 Tür  <b>T 39,6 cm</b></p>	
 <p>-----</p>  <p><b>60006</b> B 45,0 cm  <b>78346</b> B 52,5 cm  <b>60007</b> B 60,0 cm  <b>60008</b> B 75,0 cm  <b>60009</b> B 90,0 cm  <b>32500</b> B 105,0 cm  <b>60010</b> B 120,0 cm  <b>29982</b> B 135,0 cm</p> <p>2 Schubkästen  <b>T 39,6 cm</b></p>		 <p>-----</p>  <p>Schubkasten-einteilung siehe Seite 115.</p> <p><b>83654</b> B 52,5 cm  <b>77568</b> B 60,0 cm  <b>77569</b> B 75,0 cm  <b>77570</b> B 90,0 cm  <b>77571</b> B 105,0 cm  <b>77572</b> B 120,0 cm  <b>77573</b> B 135,0 cm</p> <p>1 Schubkasten,  1 Auszug 0,75 R  <b>T 39,6 cm</b></p>	
<p>Schubkasten-einteilung siehe Seite 115.</p> <p><b>29983</b> B 45,0 cm  <b>78347</b> B 52,5 cm  <b>29984</b> B 60,0 cm  <b>29985</b> B 75,0 cm  <b>29986</b> B 90,0 cm  <b>29987</b> B 105,0 cm  <b>29988</b> B 120,0 cm  <b>29989</b> B 135,0 cm</p> <p>wie vor  <b>T 49,2 cm</b></p>		<p><b>83655</b> B 52,5 cm  <b>77575</b> B 60,0 cm  <b>77576</b> B 75,0 cm  <b>77577</b> B 90,0 cm  <b>77578</b> B 105,0 cm  <b>77579</b> B 120,0 cm  <b>77580</b> B 135,0 cm</p> <p>wie vor  <b>T 49,2 cm</b></p>	

## Hängeelemente 1,25 R, Höhe 47,2 cm

PSI - Weitere Informationen siehe Zusatzliste „Zubehör im Detail“.

(Abdeckblätter bis 270,0 cm durchgehend)



Best.-Nr. / Maße Beschreibung		Best.-Nr. / Maße Beschreibung	
  <p>Schubkasten-einteilung siehe Seite 115.</p>	<p><b>83656</b> B 52,5 cm  <b>77547</b> B 60,0 cm  <b>77548</b> B 75,0 cm  <b>77549</b> B 90,0 cm  <b>77550</b> B 105,0 cm  <b>77551</b> B 120,0 cm  <b>77552</b> B 135,0 cm</p> <p>2 Auszüge 0,625 R  <b>T 39,6 cm</b></p>	   <p>Abb. L</p>	<p><b>77602 L</b> B 45,0 cm  <b>77603 R</b> B 45,0 cm  <b>83660 L</b> B 52,5 cm  <b>83661 R</b> B 52,5 cm  <b>77604 L</b> B 60,0 cm  <b>77605 R</b> B 60,0 cm</p> <p>1 Tür inkl. Akustikblende  <b>T 49,2 cm</b></p>
<p><b>83657</b> B 52,5 cm  <b>77554</b> B 60,0 cm  <b>77555</b> B 75,0 cm  <b>77556</b> B 90,0 cm  <b>77557</b> B 105,0 cm  <b>77558</b> B 120,0 cm  <b>77559</b> B 135,0 cm</p> <p>wie vor  <b>T 49,2 cm</b></p>		<p><b>77596 L</b> B 45,0 cm  <b>77597 R</b> B 45,0 cm  <b>83662 L</b> B 52,5 cm  <b>83663 R</b> B 52,5 cm  <b>77598 L</b> B 60,0 cm  <b>77599 R</b> B 60,0 cm</p> <p>1 Tür inkl. Akustikblende und akustikwirksamer Innenausrüstung für die Subwooferunterbringung, Rückwand mit Ausschnitt  <b>T 49,2 cm</b></p>	
  <p>Abdeckblatt inkl. Kabeldurchlass, Rückwand inkl. Ausschnitt</p> <p>Preisgleich auch in <b>Tiefe 39,6 cm</b> = Bestellnummer mit <b>T</b> ergänzen.</p> <p>Lichte Innenmaße hinter Klappe:  B 46,8, H 12,9, T 33,1/42,7 (bei B 52,5) cm  B 54,3, H 12,9, T 33,1/42,7 (bei B 60) cm  B 69,3, H 12,9, T 33,1/42,7 (bei B 75) cm  B 84,3, H 12,9, T 33,1/42,7 (bei B 90) cm  B 99,3, H 12,9, T 33,1/42,7 (bei B 105) cm  B 114,3, H 12,9, T 33,1/42,7 (bei B 120) cm  B 129,3, H 12,9, T 33,1/42,7 (bei B 135) cm</p> <p><b>1 x 92396</b> ohne vormontierten Kabeldurchlass CD/DVD-Einteilung siehe Seite 113.</p>	<p><b>83658</b> B 52,5 cm  <b>77558</b> B 60,0 cm  <b>77582</b> B 75,0 cm  <b>77583</b> B 90,0 cm  <b>77584</b> B 105,0 cm  <b>77585</b> B 120,0 cm  <b>77586</b> B 135,0 cm</p> <p>1 Auszug 0,75 R, 1 Gerätenische mit Klappe  <b>T 49,2 cm</b></p>	   <p>Preisgleich auch in <b>Tiefe 39,6 cm</b> = Bestellnummer mit <b>T</b> ergänzen.</p> <p>Lichte Maße für die Subwooferunterbringung:  B 39,0, H 37,4, T 33,1/42,7 (bei B 45) cm  B 46,5, H 37,4, T 33,1/42,7 (bei B 52,5) cm  B 54,0, H 37,4, T 33,1/42,7 (bei B 60) cm</p>	<p><b>77606</b> B 75,0 cm  <b>77607</b> B 90,0 cm</p> <p>2 Türen inkl. Akustikblende  <b>T 49,2 cm</b></p> <p><b>77600</b> B 75,0 cm  <b>77601</b> B 90,0 cm</p> <p>2 Türen inkl. Akustikblende und akustikwirksamer Innenausrüstung für die Subwooferunterbringung, Rückwand mit Ausschnitt  <b>T 49,2 cm</b></p> <p>Preisgleich auch in <b>Tiefe 39,6 cm</b> = Bestellnummer mit <b>T</b> ergänzen.</p> <p>Lichte Maße für die Subwooferunterbringung:  B 66,7, H 37,4, T 33,1/42,7 (bei B 75) cm  B 81,7, H 37,4, T 33,1/42,7 (bei B 90) cm</p>
  <p>Abdeckblatt inkl. Kabeldurchlass, Rückwand inkl. Ausschnitt</p> <p>Preisgleich auch in <b>Tiefe 39,6 cm</b> = Bestellnummer mit <b>T</b> ergänzen.</p> <p>Lichte Innenmaße hinter Klappe:  B 46,8, H 17,3, T 33,1/42,7 (bei B 52,5) cm  B 54,3, H 17,3, T 33,1/42,7 (bei B 60) cm  B 69,3, H 17,3, T 33,1/42,7 (bei B 75) cm  B 84,3, H 17,3, T 33,1/42,7 (bei B 90) cm  B 96,3, H 17,3, T 33,1/42,7 (bei B 105) cm  B 112,3, H 17,3, T 33,1/42,7 (bei B 120) cm  B 127,3, H 17,3, T 33,1/42,7 (bei B 135) cm</p> <p><b>1 x 92396</b> ohne vormontierten Kabeldurchlass CD/DVD-Einteilung siehe Seite 113.</p>	<p><b>83659</b> B 52,5 cm  <b>77561</b> B 60,0 cm  <b>77562</b> B 75,0 cm  <b>77563</b> B 90,0 cm  <b>77564</b> B 105,0 cm  <b>77565</b> B 120,0 cm  <b>77566</b> B 135,0 cm</p> <p>1 Auszug 0,625 R, 1 Gerätenische mit Klappe 0,625 R  <b>T 49,2 cm</b></p>	   <p>Abdeckblatt inkl. Kabeldurchlass, Rückwand inkl. Ausschnitt</p> <p>Preisgleich auch in <b>Tiefe 39,6 cm</b> = Bestellnummer mit <b>T</b> ergänzen.</p> <p>Lichte Maße hinter Akustikblende:  B 99,3, H 11,9, T 33,1/42,7 (bei B 105) cm  B 114,3, H 11,9, T 33,1/42,7 (bei B 120) cm  B 129,3, H 11,9, T 33,1/42,7 (bei B 135) cm</p> <p><b>1 x 92396</b> ohne vormontierten Kabeldurchlass CD/DVD-Einteilung siehe Seite 113.</p>	<p><b>77590</b> B 105,0 cm  <b>77591</b> B 120,0 cm  <b>77592</b> B 135,0 cm</p> <p>1 Auszug 0,75 R, 1 Soundbarfach mit Akustikblende inkl. Push to open und akustikwirksamer Innenausrüstung  <b>T 49,2 cm</b></p>

## Hängeelemente 1,25 R, Höhe 47,2 cm

PSI - Weitere Informationen siehe Zusatzliste „Zubehör im Detail“.  
(Abdeckblätter bis 270,0 cm durchgehend)



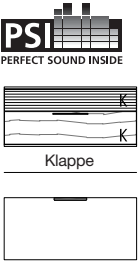
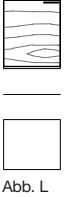
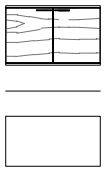
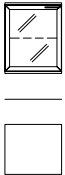
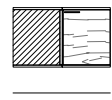
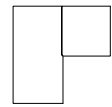













## Hängeelemente 1,5 R, Höhe 56,0 cm

(Abdeckblätter bis 270,0 cm durchgehend)

Best.-Nr. / Maße Beschreibung		Best.-Nr. / Maße Beschreibung	
 <p><b>77593</b> B 105,0 cm <b>77594</b> B 120,0 cm <b>77595</b> B 135,0 cm</p> <p>1 Klappe 0,75 R, 1 Soundbarfach mit Akustikblende inkl. Push to open und akustikwirksamer Innenausstattung</p> <p><b>T 49,2 cm</b></p> <p>Abdeckblatt inkl. Kabeldurchlass, Rückwand inkl. Ausschnitt</p> <p>Preisgleich auch in <b>Tiefe 39,6 cm</b> = Bestellnummer mit <b>T</b> ergänzen.</p> <p>Lichte Maße hinter Akustikblende: B 99,3, H 11,9, T 33,1/42,7 (bei B 105) cm B 114,3, H 11,9, T 33,1/42,7 (bei B 120) cm B 129,3, H 11,9, T 33,1/42,7 (bei B 135) cm</p> <p>Lichte Maße hinter Klappe: B 97,3, H 23,6, T 33,1/42,7 (bei B 105) cm B 112,3, H 23,6, T 33,1/42,7 (bei B 120) cm B 127,3, H 23,6, T 33,1/42,7 (bei B 135) cm</p> <p><b>1 x 92396</b> ohne vormontierten Kabeldurchlass</p>		 <p><b>60015 L</b> B 45,0 cm <b>60016 R</b> B 45,0 cm <b>78352 L</b> B 52,5 cm <b>78353 R</b> B 52,5 cm <b>60017 L</b> B 60,0 cm <b>60018 R</b> B 60,0 cm</p> <p>1 Tür, 1 Einlegeboden</p> <p><b>T 39,6 cm</b></p> <hr/> <p><b>60927 L</b> B 45,0 cm <b>60928 R</b> B 45,0 cm <b>78354 L</b> B 52,5 cm <b>78355 R</b> B 52,5 cm <b>60930 L</b> B 60,0 cm <b>60931 R</b> B 60,0 cm</p> <p>wie vor</p> <p><b>T 49,2 cm</b></p>	
 <p><b>77539</b> B 75,0 cm <b>77540</b> B 90,0 cm</p> <p><b>77545</b> B 75,0 cm <b>77546</b> B 90,0 cm</p> <p>2 Türen</p>		 <p><b>60029 L</b> B 45,0 cm <b>60030 R</b> B 45,0 cm <b>83664 L</b> B 52,5 cm <b>83665 R</b> B 52,5 cm <b>60031 L</b> B 60,0 cm <b>60032 R</b> B 60,0 cm</p> <p>1 Rahmen-Glastür, 1 Glaseinlegeboden</p> <p><b>T 39,6 cm</b></p>	
 <p><b>77588</b> Schenkel 77,1 x 77,1 cm</p> <p>2 Türen</p> <p><b>T 39,6 cm</b></p>		<p>Spiegelrückwand, abweichende Rückwandfarbe und Beleuchtung siehe Seiten 114 und 117- 119.</p>	
 <p><b>77589</b> Schenkel 86,7 x 86,7 cm</p> <p>wie vor</p> <p><b>T 49,2 cm</b></p> <p>– Korpus bleibt 39,6 cm tief, Abdeckblatt steht nach hinten über.</p> <p><b>– Weiterbau nur in gleicher oder geringerer Tiefe möglich.</b></p>		<p><b>60932 L</b> B 45,0 cm <b>60933 R</b> B 45,0 cm <b>83666 L</b> B 52,5 cm <b>83667 R</b> B 52,5 cm <b>60934 L</b> B 60,0 cm <b>60935 R</b> B 60,0 cm</p> <p>wie vor</p> <p><b>T 49,2 cm</b></p>	
 <p><b>93958</b> Schenkel 42,1 x 42,1 cm</p> <p>2 Hänge-Eckabdeckblätter, 1 Eckleiste</p> <p><b>T 39,6 cm</b></p>		 <p><b>60034 L</b> B 45,0 cm <b>60035 R</b> B 45,0 cm <b>88719 L</b> B 52,5 cm <b>88720 R</b> B 52,5 cm <b>60036 L</b> B 60,0 cm <b>60037 R</b> B 60,0 cm</p>	
<p><b>– Ecke nicht als Stauraum nutzbar.</b></p> <p><b>– einseitige Abdeck- blatttiefenkürzung ohne Aufpreis</b></p> <p><b>– Eine Ausklinkung von max. 32,1 / 41,7 cm ist möglich. (Brandschutz- technische Auflagen müssen beachtet werden.)</b></p> <p><b>1 x 91622</b> Hochgl. Eckabdeckblatt ggf. 2 x bestellen, oberes und unteres Eckabdeckblatt (Eckleiste in Hochglanz nicht möglich)</p>		<p>1 Tür mit Glasausschnitt, 1 Boden (nicht verstellbar)</p> <p><b>T 39,6 cm</b></p> <hr/> <p><b>60936 L</b> B 45,0 cm <b>60937 R</b> B 45,0 cm <b>88721 L</b> B 52,5 cm <b>88722 R</b> B 52,5 cm <b>60938 L</b> B 60,0 cm <b>60939 R</b> B 60,0, T 49,2 cm</p> <p>wie vor</p> <p><b>T 49,2 cm</b></p>	



## Hängeelemente 1,5 R, Höhe 56,0 cm

(Abdeckblätter bis 270,0 cm durchgehend)

Best.-Nr. / Maße Beschreibung		Best.-Nr. / Maße Beschreibung	
  Abb. L Spiegelrückwand, abweichende Rückwandfarbe und Beleuchtung siehe Seiten 114 und 117-119.	<p> <b>61045 L</b> B 45,0 cm  <b>61046 R</b> B 45,0 cm  <b>88723 L</b> B 52,5 cm  <b>88724 R</b> B 52,5 cm  <b>61047 L</b> B 60,0 cm  <b>61048 R</b> B 60,0 cm                     </p> <p>1 Tür mit Glasausschnitt, 1 Boden (nicht verstellbar)</p> <p><b>T 39,6 cm</b></p>	 	<p> <b>83669</b> B 52,5 cm  <b>77101</b> B 60,0 cm  <b>77102</b> B 75,0 cm  <b>77103</b> B 90,0 cm                     </p> <p>1 Auszug 1 R, 1 Gerätenische mit Klappe</p> <p><b>T 49,2 cm</b></p> <p>Abdeckblatt und Gerätenischenrückwand inkl. Kabeldurchlass</p> <p>Preisgleich auch in <b>Tiefe 39,6 cm</b> = Bestellnummer mit <b>T</b> ergänzen.</p> <p>Lichte Innenmaße hinter Klappe: B 46,8, H 12,9, T 33,1/42,7 (bei B 52,5) cm B 54,3, H 12,9, T 33,1/42,7 (bei B 60) cm B 69,3, H 12,9, T 33,1/42,7 (bei B 75) cm B 84,3, H 12,9, T 33,1/42,7 (bei B 90) cm</p> <p><b>1 x 92396</b> ohne vormontierten Kabeldurchlass Innenschubkasten siehe Seite 113. CD/DVD-Einteilung siehe Seite 113.</p>
 	<p> <b>60019</b> B 45,0 cm  <b>78364</b> B 52,5 cm  <b>60020</b> B 60,0 cm  <b>60021</b> B 75,0 cm  <b>60022</b> B 90,0 cm  <b>33922</b> B 105,0 cm  <b>60023</b> B 120,0 cm  <b>33924</b> B 135,0 cm                     </p> <p>1 Schubkasten, 1 Auszug 1 R</p> <p><b>T 39,6 cm</b></p>	 	<p> <b>77104</b> B 105,0 cm  <b>77105</b> B 120,0 cm  <b>77106</b> B 135,0 cm                     </p> <p>1 Auszug 1 R, 1 Gerätenische mit Klappe</p> <p><b>T 49,2 cm</b></p> <p>Abdeckblatt und Gerätenischenrückwand inkl. Kabeldurchlass</p> <p>Preisgleich auch in <b>Tiefe 39,6 cm</b> = Bestellnummer mit <b>T</b> ergänzen.</p> <p>Lichte Innenmaße hinter Klappe: B 99,3, H 12,9, T 33,1/42,7 (bei B 105) cm B 114,3, H 12,9, T 33,1/42,7 (bei B 120) cm B 129,3, H 12,9, T 33,1/42,7 (bei B 135) cm</p> <p><b>1 x 92396</b> ohne vormontierten Kabeldurchlass Innenschubkasten siehe Seite 113. CD/DVD-Einteilung siehe Seite 113.</p>
 	<p> <b>77107</b> B 45,0 cm  <b>78362</b> B 52,5 cm  <b>77108</b> B 60,0 cm  <b>77109</b> B 75,0 cm  <b>77110</b> B 90,0 cm  <b>77111</b> B 105,0 cm  <b>77112</b> B 120,0 cm  <b>77113</b> B 135,0 cm                     </p> <p>2 Auszüge 0,75 R</p> <p><b>T 39,6 cm</b></p>	 	<p> <b>83671</b> B 52,5 cm  <b>77137</b> B 60,0 cm  <b>77138</b> B 75,0 cm  <b>77139</b> B 90,0 cm                     </p> <p>1 Auszug 0,75 R, 1 Gerätenische mit Klappe 0,75 R</p> <p><b>T 49,2 cm</b></p> <p>Abdeckblatt und Gerätenischenrückwand inkl. Kabeldurchlass</p> <p>Preisgleich auch in <b>Tiefe 39,6 cm</b> = Bestellnummer mit <b>T</b> ergänzen.</p> <p>Lichte Innenmaße hinter Klappe: B 46,8, H 21,7, T 33,1/42,7 (bei B 52,5) cm B 54,3, H 21,7, T 33,1/42,7 (bei B 60) cm B 69,3, H 21,7, T 33,1/42,7 (bei B 75) cm B 84,3, H 21,7, T 33,1/42,7 (bei B 90) cm</p> <p><b>1 x 92396</b> ohne vormontierten Kabeldurchlass CD/DVD-Einteilung siehe Seite 113.</p>
 	<p> <b>77114</b> B 45,0 cm  <b>78363</b> B 52,5 cm  <b>77115</b> B 60,0 cm  <b>77116</b> B 75,0 cm  <b>77117</b> B 90,0 cm  <b>77118</b> B 105,0 cm  <b>77119</b> B 120,0 cm  <b>77120</b> B 135,0 cm                     </p> <p>wie vor</p> <p><b>T 49,2 cm</b></p>	 	<p>Preisgleich auch in <b>Tiefe 39,6 cm</b> = Bestellnummer mit <b>T</b> ergänzen.</p> <p>Lichte Innenmaße hinter Klappe: B 46,8, H 21,7, T 33,1/42,7 (bei B 52,5) cm B 54,3, H 21,7, T 33,1/42,7 (bei B 60) cm B 69,3, H 21,7, T 33,1/42,7 (bei B 75) cm B 84,3, H 21,7, T 33,1/42,7 (bei B 90) cm</p> <p><b>1 x 92396</b> ohne vormontierten Kabeldurchlass CD/DVD-Einteilung siehe Seite 113.</p>

## Hängeelemente 1,5 R, Höhe 56,0 cm

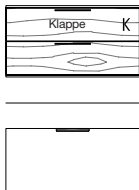
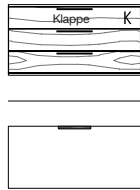
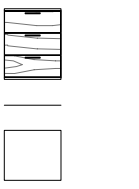
PSI - Weitere Informationen siehe Zusatzliste „Zubehör im Detail“.  
(Abdeckblätter bis 270,0 cm durchgehend)

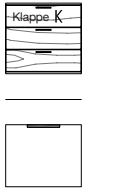
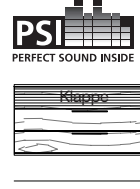

Best.-Nr. / Maße Beschreibung			Best.-Nr. / Maße Beschreibung		
 <p><b>77140</b> B 105,0 cm <b>77141</b> B 120,0 cm <b>77142</b> B 135,0 cm</p> <p>1 Auszug 0,75 R, 1 Gerätenische mit Klappe 0,75 R <b>T 49,2 cm</b></p> <p>Abdeckblatt und Gerätenischenrückwand inkl. Kabeldurchlass</p> <p>Preisgleich auch in <b>Tiefe 39,6 cm</b> = Bestellnummer mit <b>T</b> ergänzen.</p> <p>Lichte Innenmaße hinter Klappe: B 96,3, H 21,7, T 33,1/42,7 (bei B 105) cm B 112,3, H 21,7, T 33,1/42,7 (bei B 120) cm B 127,3, H 21,7, T 33,1/42,7 (bei B 135) cm</p> <p><b>1 x 92396</b> ohne vormontierten Kabeldurchlass CD/DVD-Einteilung siehe Seite 113.</p>			 <p><b>33990</b> B 105,0 cm <b>33991</b> B 120,0 cm <b>33992</b> B 135,0 cm</p> <p>2 Schubkästen, 1 Gerätenische mit Klappe <b>T 49,2 cm</b></p> <p>Abdeckblatt und Gerätenischenrückwand inkl. Kabeldurchlass</p> <p>Preisgleich auch in <b>Tiefe 39,6 cm</b> = Bestellnummer mit <b>T</b> ergänzen.</p> <p>Lichte Innenmaße hinter Klappe: B 99,3, H 12,9, T 33,1/42,7 (bei B 105) cm B 114,3, H 12,9, T 33,1/42,7 (bei B 120) cm B 129,3, H 12,9, T 33,1/42,7 (bei B 135) cm</p> <p><b>1 x 92396</b> ohne vormontierten Kabeldurchlass</p>		
 <p><b>60024</b> B 45,0 cm <b>78360</b> B 52,5 cm <b>60025</b> B 60,0 cm <b>60026</b> B 75,0 cm <b>60027</b> B 90,0 cm <b>28021</b> B 105,0 cm <b>60028</b> B 120,0 cm <b>28022</b> B 135,0 cm</p> <p>3 Schubkästen <b>T 39,6 cm</b></p> <p>Schubkasten- einteilung siehe Seite 115.</p>			 <p><b>28029 L</b> B 45,0 cm <b>28030 R</b> B 45,0 cm <b>83672 L</b> B 52,5 cm <b>83673 R</b> B 52,5 cm <b>28031 L</b> B 60,0 cm <b>28032 R</b> B 60,0 cm</p> <p>1 Tür inkl. Akustikblende, 1 Einlegeboden <b>T 49,2 cm</b></p>		
<p><b>60945</b> B 45,0 cm <b>78361</b> B 52,5 cm <b>60946</b> B 60,0 cm <b>60947</b> B 75,0 cm <b>60993</b> B 90,0 cm <b>28023</b> B 105,0 cm <b>60994</b> B 120,0 cm <b>28024</b> B 135,0 cm</p> <p>wie vor <b>T 49,2 cm</b></p>			<p>Abb. L</p> <p><b>28033 L</b> B 45,0 cm <b>28034 R</b> B 45,0 cm <b>83674 L</b> B 52,5 cm <b>83675 R</b> B 52,5 cm <b>28035 L</b> B 60,0 cm <b>28036 R</b> B 60,0 cm</p> <p>1 Tür inkl. Akustikblende und akustikwirksamer Innenausstat- tung für die Subwooferunter- bringung, Rückwand mit Ausschnitt <b>T 49,2 cm</b></p> <p>Preisgleich auch in <b>Tiefe 39,6 cm</b> = Bestellnummer mit <b>T</b> ergänzen.</p> <p>Lichte Maße für die Subwooferunterbringung: B 39,0, H 46,2, T 33,1/42,7 (bei B 45) cm B 46,5, H 46,2, T 33,1/42,7 (bei B 52,5) cm B 54,0, H 46,2, T 33,1/42,7 (bei B 60) cm</p>		
 <p><b>83668</b> B 52,5 cm <b>61452</b> B 60,0 cm <b>61453</b> B 75,0 cm <b>61454</b> B 90,0 cm</p> <p>2 Schubkästen, 1 Gerätenische mit Klappe <b>T 49,2 cm</b></p> <p>Abdeckblatt und Gerätenischenrückwand inkl. Kabeldurchlass</p> <p>Preisgleich auch in <b>Tiefe 39,6 cm</b> = Bestellnummer mit <b>T</b> ergänzen.</p> <p>Lichte Innenmaße hinter Klappe: B 46,8, H 12,9, T 33,1/42,7 (bei B 52,5) cm B 54,3, H 12,9, T 33,1/42,7 (bei B 60) cm B 69,3, H 12,9, T 33,1/42,7 (bei B 75) cm B 84,3, H 12,9, T 33,1/42,7 (bei B 90) cm</p> <p><b>1 x 92396</b> ohne vormontierten Kabeldurchlass</p>			 <p><b>28041</b> B 105,0 cm <b>28042</b> B 120,0 cm <b>28043</b> B 135,0 cm</p> <p>2 Schubkästen, 1 Soundbarfach mit Akustikblende inkl. Push to open und akustikwirksamer Innenausstattung <b>T 49,2 cm</b></p> <p>Abdeckblatt inkl. Kabeldurchlass, Rückwand inkl. Ausschnitt</p> <p>Preisgleich auch in <b>Tiefe 39,6 cm</b> = Bestellnummer mit <b>T</b> ergänzen.</p> <p>Lichte Maße hinter Akustikblende: B 99,3, H 11,9, T 33,1/42,7 (bei B 105) cm B 114,3, H 11,9, T 33,1/42,7 (bei B 120) cm B 129,3, H 11,9, T 33,1/42,7 (bei B 135) cm</p> <p><b>1 x 92396</b> ohne vormontierten Kabeldurchlass</p>		

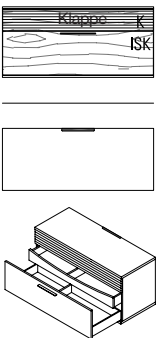
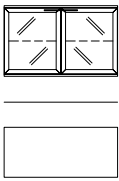
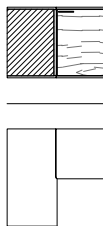

## Hängeelemente 1,5 R, Höhe 56,0 cm

PSI - Weitere Informationen siehe Zusatzliste „Zubehör im Detail“.  
(Abdeckblätter bis 270,0 cm durchgehend)

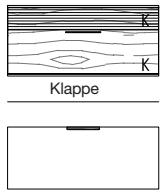
Best.-Nr. / Maße Beschreibung		Best.-Nr. / Maße Beschreibung	
 <p><b>28044</b> B 105,0 cm <b>28045</b> B 120,0 cm <b>28046</b> B 135,0 cm</p> <p>1 Auszug 1 R inkl. Vollauszug und 1 Innenschubkasten, 1 Soundbarfach mit Akustikblende inkl. Push to open und akustikwirksamer Innenausstattung</p> <p><b>T 49,2 cm</b></p> <p>Standardmäßig ist ein magma- farbene Innenschubkasten eingebaut.</p> <p>Abdeckblatt inkl. Kabeldurchlass, Rückwand inkl. Ausschnitt</p> 		 <p><b>60825</b> B 90,0 cm <b>60996</b> B 90,0 cm</p> <p>2 Rahmen-Glastüren, 1 Glaseinlegeboden</p> <p>Spiegelrückwand, abwei- chende Rückwandfarbe und Beleuchtung siehe Seiten 114 und 117-119.</p>	
<p>Preisgleich auch in <b>Tiefe 39,6 cm</b> = Bestellnummer mit <b>T</b> ergänzen.</p> <p>Lichte Maße hinter Akustikblende: B 99,3, H 11,9, T 33,1/42,7 (bei B 105) cm B 114,3, H 11,9, T 33,1/42,7 (bei B 120) cm B 129,3, H 11,9, T 33,1/42,7 (bei B 135) cm</p> <p><b>1 x 92396</b> ohne vormontierten Kabeldurchlass CD/DVD-Einteilung siehe Seite 113.</p>		 <p><b>77613</b> Schenkel 77,1 x 77,1 cm</p> <p>2 Türen, 1 Einlegeboden</p> <p><b>T 39,6 cm</b></p> <p><b>77614</b> Schenkel 86,7 x 86,7 cm wie vor</p> <p><b>T 49,2 cm</b></p> <p>– Korpus bleibt 39,6 cm tief, Abdeckblatt steht nach hinten über.</p> <p>– <b>Weiterbau nur in gleicher oder geringerer Tiefe möglich.</b></p>	

 <p><b>28047</b> B 105,0 cm <b>28048</b> B 120,0 cm <b>28049</b> B 135,0 cm</p> <p>1 Klappe 1 R, 1 Soundbarfach mit Akustikblende inkl. Push to open und akustikwirksamer Innenausstattung</p> <p><b>T 49,2 cm</b></p> <p>Abdeckblatt inkl. Kabeldurchlass, Rückwand inkl. Ausschnitt</p> <p>Lichte Maße hinter Akustikblende: B 99,3, H 11,9, T 42,7 (bei B 105) cm B 114,3, H 11,9, T 42,7 (bei B 120) cm B 129,3, H 11,9, T 42,7 (bei B 135) cm</p> <p>Lichte Maße hinter Klappe: B 97,3, H 32,4, T 42,7 (bei B 105) cm B 112,3, H 32,4, T 42,7 (bei B 120) cm B 127,3, H 32,4, T 42,7 (bei B 135) cm</p> <p><b>1 x 92396</b> ohne vormontierten Kabeldurchlass</p> 		 <p><b>93958</b> Schenkel 42,1 x 42,1 cm</p> <p>2 Hänge-Eckabdeckblätter, 1 Eckleiste</p> <p><b>T 39,6 cm</b></p> <p><b>93959</b> Schenkel 51,7 x 51,7 cm wie vor</p> <p><b>T 49,2 cm</b></p> <p>– <b>Ecke nicht als Stauraum nutzbar.</b> – <b>einseitige Abdeck- blatttiefenkürzung ohne Aufpreis</b> – <b>Eine Ausklindung von max. 32,1 / 41,7 cm ist möglich. (Brand- schutztechnische Auflagen müssen beachtet werden.)</b></p> <p><b>1 x 91622</b> Hochgl. Eckabdeckblatt ggf. 2 x bestellen, oberes und unteres Eckabdeckblatt (Eckleiste in Hochglanz nicht möglich)</p>	
---	--	--	--





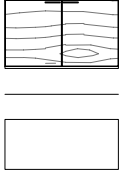
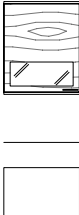





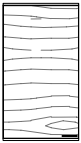

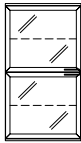

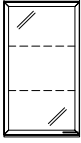

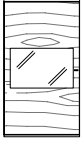

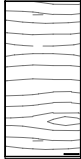
## Hängeelemente 2 R, Höhe 73,6 cm

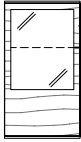
(Abdeckblätter bis 270,0 cm durchgehend)

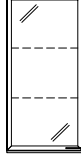
 <p><b>61458</b> B 75,0 cm <b>60033</b> B 90,0 cm <b>61459</b> B 75,0 cm <b>60995</b> B 90,0 cm</p> <p>2 Türen, 1 Einlegeboden</p>		 <p><b>88727 L</b> B 52,5 cm <b>88728 R</b> B 52,5 cm <b>61019 L</b> B 60,0 cm <b>61020 R</b> B 60,0 cm</p> <p>1 Tür mit Glasausschnitt, 1 Boden (nicht verstellbar)</p> <p><b>T 39,6 cm</b></p> <p>Spiegelrückwand, abwei- chende Rückwandfarbe und Beleuchtung siehe Seiten 114 und 117-119.</p>	
--	--	---	--

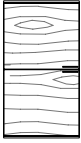

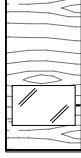







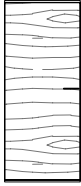

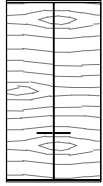

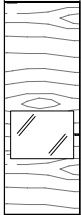

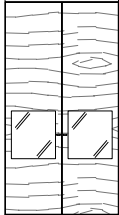
## Hängeelemente 3 R, Höhe 108,8 cm

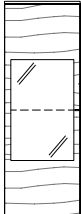
(Abdeckblätter bis 270,0 cm durchgehend)

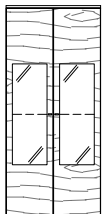
Best.-Nr. / Maße Beschreibung		Best.-Nr. / Maße Beschreibung	
 <b>60046 L</b> B 45,0 cm <b>60047 R</b> B 45,0 cm <b>78370 L</b> B 52,5 cm <b>78371 R</b> B 52,5 cm <b>60048 L</b> B 60,0 cm <b>60049 R</b> B 60,0 cm 1 Tür, 2 Einlegeböden <b>T 35,5 cm</b>  Abb. L		 <b>60042 L</b> B 45,0 cm <b>60043 R</b> B 45,0 cm <b>88735 L</b> B 52,5 cm <b>88736 R</b> B 52,5 cm <b>60044 L</b> B 60,0 cm <b>60045 R</b> B 60,0 cm 2 Rahmen-Glastüren, 2 Glaseinlegeböden <b>T 35,5 cm</b> Spiegelrückwand, abweichende Rückwandfarbe und Beleuch- tung siehe Seiten 114 und 117-119.  Abb. L	
 <b>60050 L</b> B 45,0 cm <b>60051 R</b> B 45,0 cm <b>83684 L</b> B 52,5 cm <b>83685 R</b> B 52,5 cm <b>60052 L</b> B 60,0 cm <b>60053 R</b> B 60,0 cm 1 Rahmen-Glastür, 2 Glaseinlegeböden <b>T 35,5 cm</b> Spiegelrückwand, abweichende Rückwandfarbe und Beleuch- tung siehe Seiten 114 und 117-119.  Abb. L		<h3>Hängeelemente 3,5 R, Höhe 126,4 cm</h3> <p>(Abdeckblätter bis 270,0 cm durchgehend)</p>	
 <b>60826 L</b> B 45,0 cm <b>60827 R</b> B 45,0 cm <b>88729 L</b> B 52,5 cm <b>88730 R</b> B 52,5 cm <b>60828 L</b> B 60,0 cm <b>60829 R</b> B 60,0 cm 1 Tür mit Glasausschnitt, 2 Böden (nicht verstellbar) <b>T 35,5 cm</b> Spiegelrückwand, abweichende Rückwandfarbe und Beleuch- tung siehe Seiten 114 und 117-119.  Abb. L		 <b>33365 L</b> B 45,0 cm <b>33366 R</b> B 45,0 cm <b>78375 L</b> B 52,5 cm <b>78376 R</b> B 52,5 cm <b>33367 L</b> B 60,0 cm <b>33368 R</b> B 60,0 cm 1 Tür, 2 Einlegeböden <b>T 35,5 cm</b>  Abb. L	
 <b>60830 L</b> B 45,0 cm <b>60831 R</b> B 45,0 cm <b>88733 L</b> B 52,5 cm <b>88734 R</b> B 52,5 cm <b>60832 L</b> B 60,0 cm <b>60833 R</b> B 60,0 cm 1 Tür mit Glasausschnitt, 1 Glaseinlegeboden, 1 Boden (nicht verstellbar) <b>T 35,5 cm</b> Spiegelrückwand, abweichende Rückwandfarbe und Beleuch- tung siehe Seiten 114 und 117-119.  Abb. L		 <b>33369 L</b> B 45,0 cm <b>33370 R</b> B 45,0 cm <b>83686 L</b> B 52,5 cm <b>83687 R</b> B 52,5 cm <b>33371 L</b> B 60,0 cm <b>33372 R</b> B 60,0 cm 1 Rahmen-Glastür, 2 Glaseinlegeböden <b>T 35,5 cm</b> Spiegelrückwand, abweichende Rückwandfarbe und Beleuch- tung siehe Seiten 114 und 117-119.  Abb. L	
 <b>60038 L</b> B 45,0 cm <b>60039 R</b> B 45,0 cm <b>83680 L</b> B 52,5 cm <b>83681 R</b> B 52,5 cm <b>60040 L</b> B 60,0 cm <b>60041 R</b> B 60,0 cm 2 Türen, 2 Einlegeböden <b>T 35,5 cm</b>  Abb. L		 <b>77624 L</b> B 45,0 cm <b>77625 R</b> B 45,0 cm <b>88737 L</b> B 52,5 cm <b>88738 R</b> B 52,5 cm <b>77626 L</b> B 60,0 cm <b>77627 R</b> B 60,0 cm 1 Tür mit Glasausschnitt, 2 Böden (nicht verstellbar) 1 Einlegeboden <b>T 35,5 cm</b> Spiegelrückwand, abweichende Rückwandfarbe und Beleuch- tung siehe Seiten 114 und 117-119.  Abb. L	

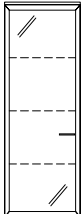
## Hängeelemente 4 R, Höhe 144,0 cm

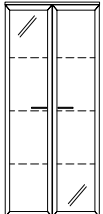
(Abdeckblätter bis 270,0 cm durchgehend)











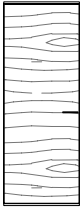

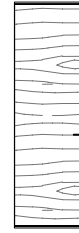

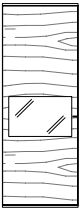

Best.-Nr. / Maße Beschreibung		Best.-Nr. / Maße Beschreibung	
 <p> <b>61055 L</b> B 37,5 cm  <b>61056 R</b> B 37,5 cm  <b>61057 L</b> B 45,0 cm  <b>61058 R</b> B 45,0 cm  <b>78380 L</b> B 52,5 cm  <b>78381 R</b> B 52,5 cm  <b>61059 L</b> B 60,0 cm  <b>61060 R</b> B 60,0 cm                 </p> <p>1 Tür, 3 Einlegeböden</p> <p><b>T 35,5 cm</b></p>  <p>Abb. L</p>		 <p> <b>32322</b> B 75,0 cm  <b>30743</b> B 90,0 cm                 </p> <p>2 Türen, 3 Einlegeböden</p> <p><b>T 35,5 cm</b></p> 	
 <p> <b>61041 L</b> B 45,0 cm  <b>61042 R</b> B 45,0 cm  <b>88739 L</b> B 52,5 cm  <b>88740 R</b> B 52,5 cm  <b>61043 L</b> B 60,0 cm  <b>61044 R</b> B 60,0 cm                 </p> <p>1 Tür mit Glasausschnitt, 1 Einlegeboden, 2 Böden (nicht verstellbar)</p> <p><b>T 35,5 cm</b></p> <p>Spiegelrückwand, abweichende Rückwandfarbe und Beleuchtung siehe Seiten 114 und 117-119.</p>  <p>Abb. L</p>		 <p> <b>77629</b> B 90,0 cm                 </p> <p>2 Türen mit Glasausschnitt, 1 Einlegeboden, 2 Böden (nicht verstellbar)</p> <p><b>T 35,5 cm</b></p> <p>Spiegelrückwand, abweichende Rückwandfarbe und Beleuchtung siehe Seiten 114 und 117-119.</p> 	
 <p> <b>61053 L</b> B 37,5 cm  <b>61054 R</b> B 37,5 cm  <b>61037 L</b> B 45,0 cm  <b>61038 R</b> B 45,0 cm  <b>88741 L</b> B 52,5 cm  <b>88742 R</b> B 52,5 cm  <b>61039 L</b> B 60,0 cm  <b>61040 R</b> B 60,0 cm                 </p> <p>1 Tür mit Glasausschnitt, 1 Glaseinlegeboden, 2 Böden (nicht verstellbar)</p> <p><b>T 35,5 cm</b></p> <p>Spiegelrückwand, abweichende Rückwandfarbe und Beleuchtung siehe Seiten 114 und 117-119.</p>  <p>Abb. L</p>		 <p> <b>77630</b> B 75,0 cm  <b>77631</b> B 90,0 cm                 </p> <p>2 Türen mit Glasausschnitt 2 R, 1 Glaseinlegeboden, 2 Böden (nicht verstellbar)</p> <p><b>T 35,5 cm</b></p> <p>Spiegelrückwand, abweichende Rückwandfarbe und Beleuchtung siehe Seiten 114 und 117-119.</p> 	
 <p> <b>77067 L</b> B 37,5 cm  <b>77068 R</b> B 37,5 cm  <b>30734 L</b> B 45,0 cm  <b>30735 R</b> B 45,0 cm  <b>83692 L</b> B 52,5 cm  <b>83693 R</b> B 52,5 cm  <b>30736 L</b> B 60,0 cm  <b>30737 R</b> B 60,0 cm                 </p> <p>1 Rahmen-Glastür, 3 Glaseinlegeböden</p> <p><b>T 35,5 cm</b></p> <p>Spiegelrückwand, abweichende Rückwandfarbe und Beleuchtung siehe Seiten 114 und 117-119.</p>  <p>Abb. L</p>		 <p> <b>32323</b> B 75,0 cm  <b>30744</b> B 90,0 cm                 </p> <p>2 Rahmen-Glastüren, 3 Glaseinlegeböden</p> <p><b>T 35,5 cm</b></p> <p>Spiegelrückwand, abweichende Rückwandfarbe und Beleuchtung siehe Seiten 114 und 117-119.</p> 	

## Hängeelemente 4,5 R, Höhe 161,6 cm

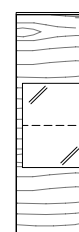
(Abdeckblätter bis 270,0 cm durchgehend)

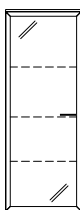
## Hängeelemente 5 R, Höhe 179,2 cm

(Abdeckblätter bis 270,0 cm durchgehend)

Best.-Nr. / Maße Beschreibung			Best.-Nr. / Maße Beschreibung
 <p> <b>61460 L</b> B 37,5 cm  <b>61461 R</b> B 37,5 cm  <b>61462 L</b> B 45,0 cm  <b>61463 R</b> B 45,0 cm  <b>83694 L</b> B 52,5 cm  <b>83695 R</b> B 52,5 cm  <b>61464 L</b> B 60,0 cm  <b>61465 R</b> B 60,0 cm                 </p> <p>1 Tür, 3 Einlegeböden</p> <p><b>T 35,5 cm</b></p>  <p>Abb. L</p>			 <p> <b>82678 L</b> B 37,5 cm  <b>82679 R</b> B 37,5 cm  <b>82680 L</b> B 45,0 cm  <b>82681 R</b> B 45,0 cm  <b>83706 L</b> B 52,5 cm  <b>83707 R</b> B 52,5 cm  <b>82682 L</b> B 60,0 cm  <b>82683 R</b> B 60,0 cm                 </p> <p>1 Tür, 4 Einlegeböden</p> <p><b>T 35,5 cm</b></p>  <p>Abb. L</p>
 <p> <b>61105 L</b> B 45,0 cm  <b>61106 R</b> B 45,0 cm  <b>88743 L</b> B 52,5 cm  <b>88744 R</b> B 52,5 cm  <b>61107 L</b> B 60,0 cm  <b>61108 R</b> B 60,0 cm                 </p> <p>1 Tür mit Glasausschnitt, 2 Einlegeböden, 2 Böden (nicht verstellbar)</p> <p><b>T 35,5 cm</b></p> <p>Spiegelrückwand, abweichende Rückwandfarbe und Beleuchtung siehe Seiten 114 und 117-119.</p>  <p>Abb. L</p>			 <p> <b>82684 L</b> B 45,0 cm  <b>82685 R</b> B 45,0 cm  <b>88747 L</b> B 52,5 cm  <b>88748 R</b> B 52,5 cm  <b>82686 L</b> B 60,0 cm  <b>82687 R</b> B 60,0 cm                 </p> <p>1 Tür mit Glasausschnitt, 3 Einlegeböden, 2 Böden (nicht verstellbar)</p> <p><b>T 35,5 cm</b></p> <p>Spiegelrückwand, abweichende Rückwandfarbe und Beleuchtung siehe Seiten 114 und 117-119.</p>  <p>Abb. L</p>
 <p> <b>77633 L</b> B 37,5 cm  <b>77634 R</b> B 37,5 cm  <b>77635 L</b> B 45,0 cm  <b>77636 R</b> B 45,0 cm  <b>88745 L</b> B 52,5 cm  <b>88746 R</b> B 52,5 cm  <b>77637 L</b> B 60,0 cm  <b>77638 R</b> B 60,0 cm                 </p> <p>1 Tür mit Glasausschnitt, 1 Glaseinlegeboden, 1 Einlegeboden, 2 Böden (nicht verstellbar)</p> <p><b>T 35,5 cm</b></p> <p>Spiegelrückwand, abweichende Rückwandfarbe und Beleuchtung siehe Seiten 114 und 117-119.</p>  <p>Abb. L</p>			 <p> <b>82904 L</b> B 37,5 cm  <b>82905 R</b> B 37,5 cm  <b>82906 L</b> B 45,0 cm  <b>82907 R</b> B 45,0 cm  <b>89611 L</b> B 52,5 cm  <b>89612 R</b> B 52,5 cm  <b>82908 L</b> B 60,0 cm  <b>82909 R</b> B 60,0 cm                 </p> <p>1 Tür mit Glasausschnitt, 1 Glaseinlegeboden, 2 Einlegeböden, 2 Böden (nicht verstellbar)</p> <p><b>T 35,5 cm</b></p> <p>Spiegelrückwand, abweichende Rückwandfarbe und Beleuchtung siehe Seiten 114 und 117-119.</p>  <p>Abb. L</p>
 <p> <b>77655 L</b> B 37,5 cm  <b>77656 R</b> B 37,5 cm  <b>33961 L</b> B 45,0 cm  <b>33962 R</b> B 45,0 cm  <b>83704 L</b> B 52,5 cm  <b>83705 R</b> B 52,5 cm  <b>33963 L</b> B 60,0 cm  <b>33964 R</b> B 60,0 cm                 </p> <p>1 Rahmen-Glastür, 3 Glaseinlegeböden</p> <p><b>T 35,5 cm</b></p> <p>Spiegelrückwand, abweichende Rückwandfarbe und Beleuchtung siehe Seiten 114 und 117-119.</p>  <p>Abb. L</p>			 <p> <b>82694 L</b> B 37,5 cm  <b>82695 R</b> B 37,5 cm  <b>82696 L</b> B 45,0 cm  <b>82697 R</b> B 45,0 cm  <b>83714 L</b> B 52,5 cm  <b>83715 R</b> B 52,5 cm  <b>82698 L</b> B 60,0 cm  <b>82699 R</b> B 60,0 cm                 </p> <p>1 Rahmen-Glastür, 4 Glaseinlegeböden</p> <p><b>T 35,5 cm</b></p> <p>Spiegelrückwand, abweichende Rückwandfarbe und Beleuchtung siehe Seiten 114 und 117-119.</p>  <p>Abb. L</p>

# KARA-SYSTEM

## Wandborde mit Paneelrückwand

	Best.-Nr. / Maße Beschreibung
	<b>77641</b> B 60,0 cm <b>77642</b> B 75,0 cm <b>77643</b> B 90,0 cm <b>77644</b> B 105,0 cm <b>77645</b> B 120,0 cm <b>77646</b> B 135,0 cm <b>77647</b> B 150,0 cm <b>77648</b> B 165,0 cm <b>77649</b> B 180,0 cm <b>77650</b> B 195,0 cm <b>77651</b> B 210,0 cm <b>77652</b> B 225,0 cm <b>77653</b> B 240,0 cm <b>77654</b> B 255,0 cm <b>77663</b> B 270,0 cm  H 8,5, T 21,0, Nutztiefe 18,0 cm
<b>Achtung</b>	Einbau von Strahlern nicht möglich. Bitte nur nebenstehende Beleuchtung verwenden. Sondermaße nicht möglich.
	Hochglanz Aufpreise Wandbord siehe Tabelle E Seite 121.

## Metallwandborde

	Best.-Nr. / Maße Beschreibung
	<b>14920</b> B 30,0 cm <b>14921</b> B 45,0 cm <b>14922</b> B 60,0 cm <b>14923</b> B 75,0 cm <b>14924</b> B 90,0 cm <b>14925</b> B 105,0 cm <b>14926</b> B 120,0 cm <b>14927</b> B 135,0 cm <b>14928</b> B 150,0 cm  H 8,8 (hinten) / 2,8 (vorne), Gesamttiefe 16,0, Nutztiefe 15,5 cm
	Preisgleich in allen lieferbaren Lackausführungen möglich.
	nicht möglich:
	<ul style="list-style-type: none"> <li>- Hochglanz</li> <li>- Beleuchtung</li> <li>- Sondermaße</li> </ul>

## LED-Beleuchtung für Paneel-Wandborde

	<b>90051</b> B 60,0 cm, ~3 Watt <b>90052</b> B 75,0 cm, ~4 Watt <b>90053</b> B 90,0 cm, ~4 Watt <b>90054</b> B 105,0 cm, ~5 Watt <b>90055</b> B 120,0 cm, ~6 Watt <b>90056</b> B 135,0 cm, ~6 Watt <b>90057</b> B 150,0 cm, ~7 Watt <b>90058</b> B 165,0 cm, ~8 Watt <b>90059</b> B 180,0 cm, ~9 Watt <b>90060</b> B 195,0 cm, ~9 Watt <b>90061</b> B 210,0 cm, ~10 Watt <b>90062</b> B 225,0 cm, ~11 Watt <b>90063</b> B 240,0 cm, ~12 Watt <b>90064</b> B 255,0 cm, ~12 Watt <b>92835</b> B 270,0 cm, ~13 Watt
Die Leuchte wird mit einem Leuchtmittel der <b>Energieklasse F</b> geliefert.	
Weitere Informationen zum Leuchtmittel siehe Zusatzliste „Zubehör im Detail“.	LED-Wandbordbeleuchtung hinter der Paneelrückwand inkl. Vorschaltgerät, Zuleitung und Fußschalter

## Wandmontageplatte für Metallwandborde

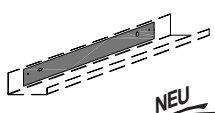
	<b>94849</b> für B 30,0 cm <b>94850</b> für B 45,0 cm <b>94851</b> für B 60,0 cm <b>94852</b> für B 75,0 cm <b>94853</b> für B 90,0 cm <b>94854</b> für B 105,0 cm <b>94855</b> für B 120,0 cm <b>94856</b> für B 135,0 cm <b>94857</b> für B 150,0 cm  für die vereinfachte Wandmontage
	<ul style="list-style-type: none"> <li>- Empfohlen bei Beton oder Mauerwerk</li> <li>- Das Metallwandbord kann nachträglich ausgerichtet werden</li> </ul>

## Wandborde

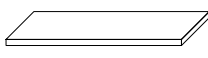
	<b>60979</b> B 75,0 cm <b>60980</b> B 90,0 cm <b>60982</b> B 105,0 cm <b>60981</b> B 117,1 cm <b>60983</b> B 120,0 cm <b>60984</b> B 135,0 cm <b>60985</b> B min. 45,0 cm max. 240,0 cm (Preis pro angefangene 10,0 cm)
	T 20,0 cm
	LED-Strahler siehe Seite 117.

## Magnetischer Buchhalter für Metallwandborde

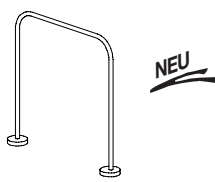
	<b>94846</b> 2er Set Ausführung Schwarz matt Haltekraft 8,0 kg H 13,0, T 12,3, Ø Buchhalter 0,8, Ø Magnet 3,1 cm
---	---

# KARA-SYSTEM

## Hängespiegel eckig (mit Abschlussleisten) 2 R, Höhe 73,6 cm

Best.-Nr. / Maße Beschreibung		
	<b>78645</b> B 52,5 cm	
	<b>61199</b> B 60,0 cm	
	<b>61200</b> B 75,0 cm	
	<b>61201</b> B 90,0 cm	
	<b>61202</b> B 105,0 cm	
	<b>61203</b> B 120,0 cm	
	<b>61204</b> B 135,0 cm	
	<b>61205</b> B 150,0 cm	
	<b>61206</b> B 165,0 cm	
	<b>61207</b> B 180,0 cm	
	<b>61208</b> B 195,0 cm	
	<b>61209</b> B 210,0 cm	
	<b>61210</b> B 225,0 cm	
	<b>61211</b> B 240,0 cm	
	<b>T 4,4 cm</b>	

Hochglanz Aufpreise  
Wandspiegelleisten siehe  
Tabelle F Seite 121.

## Hängespiegel eckig (randlos) 2,5 R, Höhe 88,0 cm

Best.-Nr. / Maße Beschreibung		
	<b>85445</b> B 52,5 cm	
	<b>85371</b> B 60,0 cm	
	<b>85372</b> B 75,0 cm	
	<b>85373</b> B 90,0 cm	
	<b>85374</b> B 105,0 cm	
	<b>85375</b> B 120,0 cm	
	<b>85376</b> B 135,0 cm	
	<b>85377</b> B 150,0 cm	
	<b>85378</b> B 165,0 cm	
	<b>85379</b> B 180,0 cm	
	<b>85380</b> B 195,0 cm	
	<b>85381</b> B 210,0 cm	
	<b>85382</b> B 225,0 cm	
	<b>85383</b> B 240,0 cm	
	<b>T 2,5 cm</b>	

## Hängespiegel eckig (mit Abschlussleisten) 2,5 R, Höhe 91,2 cm

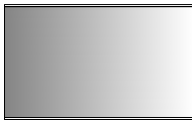
Best.-Nr. / Maße Beschreibung		
	<b>78646</b> B 52,5 cm	
	<b>61212</b> B 60,0 cm	
	<b>61213</b> B 75,0 cm	
	<b>61214</b> B 90,0 cm	
	<b>61215</b> B 105,0 cm	
	<b>61216</b> B 120,0 cm	
	<b>61217</b> B 135,0 cm	
	<b>61218</b> B 150,0 cm	
	<b>61219</b> B 165,0 cm	
	<b>61220</b> B 180,0 cm	
	<b>61221</b> B 195,0 cm	
	<b>61222</b> B 210,0 cm	
	<b>61223</b> B 225,0 cm	
	<b>61224</b> B 240,0 cm	
	<b>T 4,4 cm</b>	

Hochglanz Aufpreise  
Wandspiegelleisten siehe  
Tabelle F Seite 121.

## Beleuchtung Hängespiegel eckig (randlos) 2,5 R, Höhe 88,0 cm

Best.-Nr. / Maße Beschreibung		
	<b>94193</b> B 52,5 cm, ~19 Watt	
	<b>94165</b> B 60,0 cm, ~20 Watt	
	<b>94166</b> B 75,0 cm, ~22 Watt	
	<b>94167</b> B 90,0 cm, ~24 Watt	
	<b>94168</b> B 105,0 cm, ~27 Watt	
	<b>94169</b> B 120,0 cm, ~29 Watt	
	<b>94170</b> B 135,0 cm, ~31 Watt	
	<b>94171</b> B 150,0 cm, ~33 Watt	
	<b>94172</b> B 165,0 cm, ~35 Watt	
	<b>94173</b> B 180,0 cm, ~37 Watt	
	<b>94174</b> B 195,0 cm, ~40 Watt	
	<b>94175</b> B 210,0 cm, ~42 Watt	
	<b>94176</b> B 225,0 cm, ~44 Watt	
	<b>94177</b> B 240,0 cm, ~46 Watt	
	<b>inkl. Vorschaltgerät, Zuleitung und Fußschalter</b>	

Die Leuchte wird mit  
einem Leuchtmittel  
der **Energieklasse F**  
geliefert.

Weitere Informationen  
zum Leuchtmittel siehe  
Zusatzliste „Zubehör  
im Detail“.

## Hängespiegel eckig (randlos) 2 R, Höhe 70,4 cm

Best.-Nr. / Maße Beschreibung		
	<b>85444</b> B 52,5 cm	
	<b>85358</b> B 60,0 cm	
	<b>85359</b> B 75,0 cm	
	<b>85360</b> B 90,0 cm	
	<b>85361</b> B 105,0 cm	
	<b>85362</b> B 120,0 cm	
	<b>85363</b> B 135,0 cm	
	<b>85364</b> B 150,0 cm	
	<b>85365</b> B 165,0 cm	
	<b>85366</b> B 180,0 cm	
	<b>85367</b> B 195,0 cm	
	<b>85368</b> B 210,0 cm	
	<b>85369</b> B 225,0 cm	
	<b>85370</b> B 240,0 cm	
	<b>T 2,5 cm</b>	

## Hängespiegel rund (randlos)

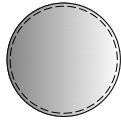
Best.-Nr. / Maße Beschreibung		
	<b>88030</b> Ø 75,0 cm	
	<b>83280</b> Ø 90,0 cm	
	<b>88029</b> Ø 105,0 cm	
	<b>T 2,5 cm</b>	
	<b>1 x 94369</b> LED-Bel. Ø 75,0 cm ~18 Watt	
	<b>1 x 93829</b> LED-Bel. Ø 90,0 cm ~20 Watt	
	<b>1 x 94368</b> LED-Bel. Ø 105,0 cm ~23 Watt	
	<b>inkl. Vorschaltgerät, Zuleitung und Fußschalter</b>	

Die Leuchte wird mit  
einem Leuchtmittel der  
**Energieklasse F** geliefert.

Weitere Informationen  
zum Leuchtmittel siehe  
Zusatzliste „Zubehör  
im Detail“.

## Beleuchtung Hängespiegel eckig (randlos) 2 R, Höhe 70,4 cm





Best.-Nr. / Maße Beschreibung		
	<b>94192</b> B 52,5 cm, ~17 Watt	
	<b>94152</b> B 60,0 cm, ~18 Watt	
	<b>94153</b> B 75,0 cm, ~20 Watt	
	<b>94154</b> B 90,0 cm, ~22 Watt	
	<b>94155</b> B 105,0 cm, ~24 Watt	
	<b>94156</b> B 120,0 cm, ~26 Watt	
	<b>94157</b> B 135,0 cm, ~28 Watt	
	<b>94158</b> B 150,0 cm, ~31 Watt	
	<b>94159</b> B 165,0 cm, ~33 Watt	
	<b>94160</b> B 180,0 cm, ~35 Watt	
	<b>94161</b> B 195,0 cm, ~37 Watt	
	<b>94162</b> B 210,0 cm, ~39 Watt	
	<b>94163</b> B 225,0 cm, ~41 Watt	
	<b>94164</b> B 240,0 cm, ~44 Watt	
	<b>inkl. Vorschaltgerät, Zuleitung und Fußschalter</b>	

Die Leuchte wird mit  
einem Leuchtmittel  
der **Energieklasse F**  
geliefert.

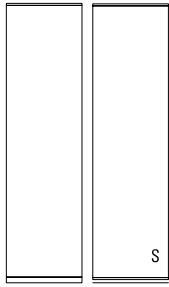
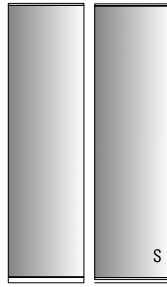

Weitere Informationen  
zum Leuchtmittel siehe  
Zusatzliste „Zubehör  
im Detail“.

## Paneelsystem

(Abdeckleisten bis 270,0 cm durchgehend)

Best.-Nr. / Maße Beschreibung		Best.-Nr. / Maße Beschreibung	
 <p>Panel (feste Breiten) bis H 217,3 cm (6R) <b>89839</b> B 45,0 cm <b>89840</b> B 60,0 cm <b>89841</b> B 75,0 cm <b>89842</b> B 90,0 cm bis H 234,9 cm (6,5R) <b>89843</b> B 45,0 cm <b>89844</b> B 60,0 cm <b>89845</b> B 75,0 cm <b>89846</b> B 90,0 cm bis H 261,6 cm <b>89847</b> B 45,0 cm <b>89848</b> B 60,0 cm <b>89849</b> B 75,0 cm <b>89850</b> B 90,0 cm <b>T 4,2 cm</b> (preisgleich auch als Hänge-Paneele: 6 R, Höhe 214,4 cm möglich = Best.-Nr. mit <b>S</b> ergänzen (Empfohlen in Kombination mit Elementen auf Sockelgleitern)</p> <p>H min. 200,0 cm Variables Höhenmaß: max. Höhe 261,6 cm, Wunschmaß bitte ange- ben, bei Raummaß- angabe berücksichti- gen wir den benötigten Montageabstand von 2,0 cm. Nicht in Hochglanz möglich</p>		 <p>Spiegelpaneel (feste Breiten) bis H 217,3 cm (6R) <b>14169</b> B 45,0 cm <b>14170</b> B 60,0 cm <b>14171</b> B 75,0 cm <b>14172</b> B 90,0 cm bis H 234,9 cm (6,5R) <b>14173</b> B 45,0 cm <b>14174</b> B 60,0 cm <b>14175</b> B 75,0 cm <b>14176</b> B 90,0 cm bis H 261,6 cm <b>14177</b> B 45,0 cm <b>14178</b> B 60,0 cm <b>14179</b> B 75,0 cm <b>14180</b> B 90,0 cm <b>T 4,2 cm</b> (preisgleich auch als Hänge-Paneele: 6 R, Höhe 214,4 cm möglich = Best.-Nr. mit <b>S</b> ergänzen (Empfohlen in Kombination mit Elementen auf Sockelgleitern)</p> <p>H min. 200,0 cm Variables Höhenmaß: max. Höhe 261,6 cm, Wunschmaß bitte ange- ben, bei Raummaß- angabe berücksichti- gen wir den benötigten Montageabstand von 2,0 cm. Nicht in Hochglanz möglich</p>	
 <p>Individual-/Ausgleichspaneel bis H 217,3 cm (6R) <b>89863</b> bis B 45,0 cm <b>89864</b> bis B 60,0 cm <b>89865</b> bis B 90,0 cm <b>89866</b> bis B 120,0 cm <b>89867</b> bis B 150,0 cm <b>89868</b> bis B 180,0 cm <b>89869</b> bis B 210,0 cm <b>89870</b> bis B 240,0 cm <b>89871</b> bis B 270,0 cm <b>89872</b> bis B 290,0 cm bis H 234,9 cm (6,5R) <b>89873</b> bis B 45,0 cm <b>89874</b> bis B 60,0 cm <b>89875</b> bis B 90,0 cm <b>89876</b> bis B 120,0 cm <b>89877</b> bis B 150,0 cm <b>89878</b> bis B 180,0 cm <b>89879</b> bis B 210,0 cm <b>89880</b> bis B 240,0 cm <b>89881</b> bis B 270,0 cm <b>89882</b> bis B 290,0 cm bis H 261,6 cm <b>89883</b> bis B 45,0 cm <b>89884</b> bis B 60,0 cm <b>89885</b> bis B 90,0 cm <b>89886</b> bis B 120,0 cm <b>89887</b> bis B 150,0 cm <b>89888</b> bis B 180,0 cm <b>89889</b> bis B 210,0 cm <b>89890</b> bis B 240,0 cm <b>89891</b> bis B 270,0 cm <b>89892</b> bis B 290,0 cm <b>T 4,2 cm</b> (preisgleich auch als Hänge-Paneele: 6 R, Höhe 214,4 cm möglich = Best.-Nr. mit <b>S</b> ergänzen (Empfohlen in Kombination mit Elementen auf Sockelgleitern)</p> <p>H min. 200,0 cm B min. 30,0 cm Paneele werden je nach Breite ggf. geteilt, max. 90,0 cm an einem Stück Individualpaneel: Gewünschte Paneel- breiten bitte angeben Ausgleichspaneel: Breite wird entsprechend des Nischenmaßes werkseitig berechnet Variables Höhenmaß: max. Höhe 261,6 cm, Wunschmaß bitte ange- ben, bei Raummaß- angabe berücksichti- gen wir den benötigten Montageabstand von 2,0 cm. Nicht in Hochglanz möglich</p>		<h3>Zubehör Paneelsystem</h3>  <p>Panel (feste Breiten) ohne Abschlussleisten Preisreduktion für Paneele ohne Abschlussleiste <b>94700</b> B 45,0 cm <b>94701</b> B 60,0 cm <b>94702</b> B 75,0 cm <b>94703</b> B 90,0 cm</p>  <p>Individual-/Ausgleichspaneel ohne Abschlussleisten Preisreduktion für Paneele ohne Abschlussleiste <b>94704</b> bis B 45,0 cm <b>94705</b> bis B 60,0 cm <b>94706</b> bis B 90,0 cm <b>94707</b> bis B 120,0 cm <b>94708</b> bis B 150,0 cm <b>94709</b> bis B 180,0 cm <b>94710</b> bis B 210,0 cm <b>94711</b> bis B 240,0 cm <b>94712</b> bis B 270,0 cm <b>94713</b> bis B 290,0 cm</p>	

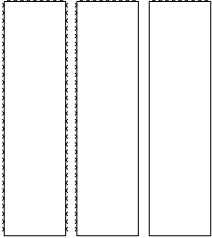
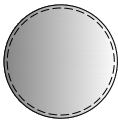
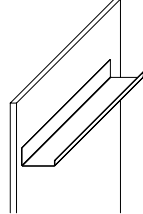
## Zubehör Paneelsystem

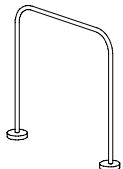
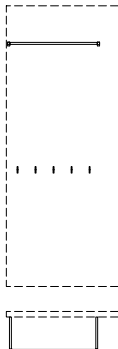
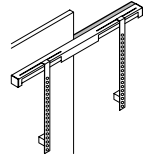
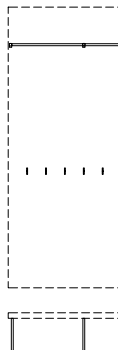
Best.-Nr. / Maße Beschreibung			Best.-Nr. / Maße Beschreibung		
 <p>LED-Beleuchtung für Paneel inkl. Vorschaltgerät, Zuleitung und Fußschalter 7,2 Watt pro Meter</p> <p><b>94679</b> bis B 100,0 cm <b>94680</b> bis B 150,0 cm <b>94681</b> bis B 200,0 cm <b>94682</b> bis B 250,0 cm <b>94683</b> bis B 300,0 cm <b>94684</b> bis B 350,0 cm <b>94685</b> bis B 400,0 cm <b>94686</b> bis B 450,0 cm <b>94687</b> bis B 500,0 cm <b>94688</b> bis B 550,0 cm <b>94689</b> bis B 600,0 cm <b>94690</b> bis B 650,0 cm <b>94691</b> bis B 700,0 cm <b>94692</b> bis B 750,0 cm <b>94693</b> bis B 800,0 cm <b>94781</b> bis B 850,0 cm</p> <p>In Kombination mit der Beleuchtung entfällt die Abschlussleiste der Paneele. Die Gesamthöhe bleibt gleich. Die Leuchte wird mit einem Leuchtmittel der <b>Energieklasse F</b> geliefert.</p> <p>Weitere Informationen zum Leuchtmittel siehe Zusatzliste „Zubehör im Detail“.</p>			 <p>Spiegel rund (randlos) <b>89894</b> Ø 75,0 cm <b>89895</b> Ø 90,0 cm <b>89896</b> Ø 105,0 cm</p> <p><b>T 2,5 cm</b></p> <p><b>1 x 94369</b> LED-Bel. Ø 75,0 cm ~18 Watt <b>1 x 93829</b> LED-Bel. Ø 90,0 cm ~20 Watt <b>1 x 94368</b> LED-Bel. Ø 105,0 cm ~23 Watt</p> <p>inkl. Vorschaltgerät, Zuleitung und Fußschalter</p> <p>Die Positionierung des Spiegels wird werksseitig vorgenommen (Oberkante 200,0 cm). Kundenwünsche können berück- sichtigt werden, bitte genaue Position angeben.</p>		
 <p>Metallwandborde</p> <p><b>14929</b> B 30,0 cm <b>14930</b> B 45,0 cm <b>14931</b> B 60,0 cm <b>14932</b> B 75,0 cm <b>14933</b> B 90,0 cm <b>14934</b> B 105,0 cm <b>14935</b> B 120,0 cm <b>14936</b> B 135,0 cm <b>14937</b> B 150,0 cm</p> <p>H 8,8 (hinten) / 2,8 (vorne), Gesamttiefe 16,0, Nutztiefe 15,5 cm</p> <p>Preisgleich in allen lieferbaren Lackaus- führungen möglich.</p> <p>Die Positionierung des Metallwandbordes wird werksseitig vorgenommen Bitte genaue Position angeben.</p> <p>nicht möglich: – Hochglanz – Beleuchtung – Sondermaße</p>			 <p>Garderobenbeschläge <b>94694</b> B 60,0 cm 1 Garderobenstange, 4 Haken</p> <p><b>T 27,5 cm</b></p> <p>Höhe Garderobenstange 193,7 cm Höhe Haken 95,1 cm</p> <p>Die Garderobenbeschläge können links- oder rechtsseitig auf einem Fix-, Individual- oder Ausgleichspaneel montiert werden. Die Bohrungen der Beschläge erfolgen werksseitig, bitte die gewünschte Position angeben.</p>		
 <p>Magnetischer Buchhalter</p> <p><b>94846</b> 2er Set</p> <p>Ausführung Schwarz matt Haltekraft 8,0 kg</p> <p>H 13,0, T 12,3, Ø Buchhalter 0,8, Ø Magnet 3,1 cm</p>			 <p>Garderobenbeschläge <b>94695</b> B 75,0 cm 1 Garderobenstange, 5 Haken</p> <p><b>T 27,5 cm</b></p> <p>Höhe Garderobenstange 193,7 cm Höhe Haken 95,1 cm</p> <p>Die Garderobenbeschläge können links- oder rechtsseitig auf einem Fix-, Individual- oder Ausgleichspaneel montiert werden. Die Bohrungen der Beschläge erfolgen werksseitig, bitte die gewünschte Position angeben.</p>		
 <p><b>94592</b> TV-Halterung (starr) inkl. Distanzmaterial</p> <p>TV-Gerät wird teilweise vor dem Paneel und der Wand montiert</p> <p>Belastbarkeit 35,0 kg VESA-Norm</p>			 <p>Garderobenbeschläge <b>94696</b> B 120,0 cm 1 Garderobenstange, 7 Haken</p> <p><b>T 27,5 cm</b></p> <p>Höhe Garderobenstange 193,7 cm Höhe Haken 95,1 cm</p> <p>Die Garderobenbeschläge können links- oder rechtsseitig auf einem Fix-, Individual- oder Ausgleichspaneel montiert werden. Die Bohrungen der Beschläge erfolgen werksseitig, bitte die gewünschte Position angeben.</p>		



# KARA-SYSTEM

## Couchtisch mit runder Platte, Höhe 40,0 cm

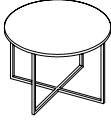
Best.-Nr. / Maße Beschreibung		
	<b>94581</b> Ø 45,0 cm	
	<b>94582</b> Ø 60,0 cm	
	<b>94583</b> Ø 75,0 cm	
	<b>94584</b> Ø 90,0 cm	
<b>mit runder Holzplatte</b>		
Bei Bestellung bitte angeben: Gestell Edelstahlfarbig, Schwarz matt, Weiß matt oder Wollweiß matt (ohne Aufpreis) Gestell in allen lieferbaren Lackausführungen (gegen Aufpreis)		
<b>1 x 94815</b> Aufpreis für Gestell in allen lieferbaren Lackausführungen		

## Couchtisch mit runder Platte, Höhe 48,0 cm

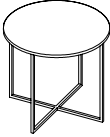
Best.-Nr. / Maße Beschreibung		
	<b>94585</b> Ø 45,0 cm	
	<b>94586</b> Ø 60,0 cm	
	<b>94587</b> Ø 75,0 cm	
	<b>mit runder Holzplatte</b>	
Bei Bestellung bitte angeben: Gestell Edelstahlfarbig, Schwarz matt, Weiß matt oder Wollweiß matt (ohne Aufpreis) Gestell in allen lieferbaren Lackausführungen (gegen Aufpreis)		
<b>1 x 94815</b> Aufpreis für Gestell in allen lieferbaren Lackausführungen		

## Couchtisch mit runder Platte, Höhe 56,0 cm

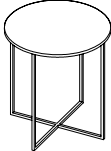
	<b>94588</b> Ø 45,0 cm	
	<b>94589</b> Ø 60,0 cm	
<b>mit runder Holzplatte</b>		
Bei Bestellung bitte angeben: Gestell Edelstahlfarbig, Schwarz matt, Weiß matt oder Wollweiß matt (ohne Aufpreis) Gestell in allen lieferbaren Lackausführungen (gegen Aufpreis)		
<b>1 x 94815</b> Aufpreis für Gestell in allen lieferbaren Lackausführungen		

### Sonderanfertigung für Couchtische (mit runder Platte)

Längen-/ Breiten- und Höhenänderung nicht möglich.

## Couchtisch LINE, Höhe 40,0 cm

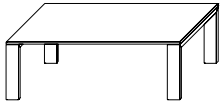
	<b>93815</b> 75,0 x 75,0 cm	
	<b>93816</b> 95,0 x 95,0 cm	
	<b>93817</b> 100,0 x 65,0 cm	
	<b>93818</b> 120,0 x 75,0 cm	
	<b>mit Holzplatte</b>	
Untergestell und Tischplatte können in unterschiedlichen Ausführungen gefertigt werden. Bei Bestellung bitte angeben (ohne Aufpreis)		
<b>90289</b> 2 Füße mit Rollen		

## Couchtische mit Kufen, Höhe 39,6 cm

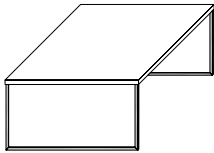
	<b>77659</b> 75,0 x 75,0 cm	
	<b>77660</b> 95,0 x 95,0 cm	
	<b>77661</b> 100,0 x 65,0 cm	
	<b>79364</b> 120,0 x 75,0 cm	
	<b>mit Holzplatte</b>	
Kufen Edelstahlfarbig (Standard) Kufen Chrom glänzend (auf Wunsch) Kufen Schwarz matt (auf Wunsch) Kufen Weiß matt (auf Wunsch) Kufen Wollweiß matt (auf Wunsch) Kufen in allen lieferbaren Lackausführungen (auf Wunsch)		
<b>1 x 94816</b> Aufpreis für Kufen in allen lieferbaren Lackausführungen		

### Sonderanfertigung für Couchtische (LINE)

Höhenänderung: bis max. 55,0 cm. **96102**  
Längenkürzung nicht möglich, Breitenkürzung  
auf Anfrage.

### Sonderanfertigung für Couchtische (mit Kufen)

Längen-/ Breiten- und Höhenänderung nicht möglich.

# KARA-SYSTEM

## Couhtische mit Füßen, Höhe 40,1 cm

	Best.-Nr. / Maße Beschreibung
	<b>90000</b> 75,0 x 75,0 cm
	<b>90001</b> 95,0 x 95,0 cm
	<b>92329</b> 100,0 x 65,0 cm
	<b>90002</b> 120,0 x 75,0 cm
	<b>mit Holzplatte</b>
	Untergestell und Tischplatte können in unterschiedlichen Ausführungen gefertigt werden. Bei Bestellung bitte angeben (ohne Aufpreis)
<b>92363</b>	Schubkasten (nicht möglich bei 75,0 x 75,0 cm)
<b>90289</b>	2 Füße mit Rollen

## Couhtische mit Füßen, Höhe 39,5 cm

	Best.-Nr. / Maße Beschreibung
	<b>90006</b> 75,0 x 75,0 cm
	<b>90007</b> 95,0 x 95,0 cm
	<b>92127</b> 100,0 x 65,0 cm
	<b>90008</b> 120,0 x 75,0 cm
	<b>mit Grauglasplatte</b>
<b>90289</b>	2 Füße mit Rollen
	<b>90003</b> 75,0 x 75,0 cm
	<b>90004</b> 95,0 x 95,0 cm
	<b>92126</b> 100,0 x 65,0 cm
	<b>90005</b> 120,0 x 75,0 cm
	<b>mit Klarglasplatte</b>
<b>90289</b>	2 Füße mit Rollen

### Sonderanfertigung für Couhtische (Vierfußtisch)

96102

Höhenänderung: bis max. 55,0 cm  
Längen- und Breitenkürzung auf Anfrage (bei Couhtischen mit Glasplatte nicht möglich).

## Esstische mit runder Platte, Höhe 75,0 cm

	<b>94569</b> Ø 100,0 cm
	<b>94570</b> Ø 112,5 cm
	<b>94571</b> Ø 125,0 cm
	<b>mit Auszugsfunktion</b>
	<b>94572</b> Ø 100,0 cm Auszug inkl. 1 Klappeinlage B 40,0 cm
	<b>94573</b> Ø 112,5 cm Auszug inkl. 1 Klappeinlage B 50,0 cm
	<b>94574</b> Ø 125,0 cm Auszug inkl. 1 Klappeinlage B 60,0 cm
	Höhe unter Zarge 65,3 cm
	Gestell Schwarz matt, Gestell Weiß matt <b>oder</b> Gestell Wollweiß matt

	<b>94575</b> Ø 100,0 cm
	<b>94576</b> Ø 112,5 cm
	<b>94577</b> Ø 125,0 cm
	<b>mit Auszugsfunktion</b>
	<b>94578</b> Ø 100 cm Auszug inkl. 1 Klappeinlage B 40,0 cm
	<b>94579</b> Ø 112,5 cm Auszug inkl. 1 Klappeinlage B 50,0 cm
	<b>94580</b> Ø 125 cm Auszug inkl. 1 Klappeinlage B 60,0 cm
	Höhe unter Zarge 65,3 cm
	Säule und Tischplatte können in unterschiedlichen Ausführungen gefertigt werden. Bei Bestellung bitte angeben (ohne Aufpreis).
	Bodenplatte Schwarz matt <b>oder</b> Bodenplatte edelstahlfarbig.

### Sonderanfertigung für Esstische (mit runder Platte)

Längen-/ Breiten- und Höhenänderung nicht möglich.

## Esstische mit U-Wange, Höhe 75,0 cm

	<b>90333</b> 145,0 x 95,0 cm
	<b>90334</b> 155,0 x 95,0 cm
	feste Platte
	Höhe unter Zarge 64,5 cm
<b>90317</b>	Auszugsfunktion, inkl. 1 Klappeinlage B 50,0 cm (max. 1 Klappeinlage möglich)

	<b>90335</b> 165,0 x 95,0 cm
	<b>90336</b> 175,0 x 95,0 cm
	<b>90337</b> 185,0 x 95,0 cm
	<b>90338</b> 195,0 x 95,0 cm
	<b>90339</b> 205,0 x 95,0 cm
	feste Platte
	Höhe unter Zarge 64,5 cm
<b>90317</b>	Auszugsfunktion, inkl. 1 Klappeinlage B 50,0 cm
<b>90318</b>	weitere Klappeinlage B 50,0 cm (max. 2 Klappeinlagen möglich)

### Sonderanfertigung für Esstische (U-Wange)

Längenkürzung: bis min. 95,0 cm - in Verbindung mit Auszugsfunktion nicht möglich  
Breitenkürzung: bis min. 75,0 cm - in Verbindung mit Auszugsfunktion nicht möglich

96102  
96102

# KARA-SYSTEM

## Esstisch LINE, Höhe 75,0 cm

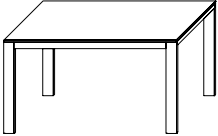
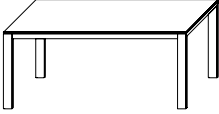
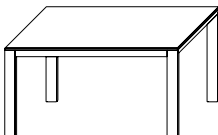
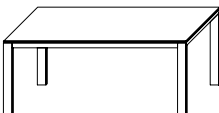
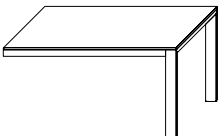
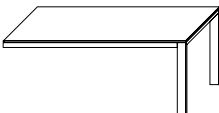
Best.-Nr. / Maße Beschreibung		Best.-Nr. / Maße Beschreibung	
 <p><b>94184</b> 140,0 x 90,0 cm <b>94185</b> 160,0 x 90,0 cm</p> <p><b>mit Wandauflage</b> <b>94186</b> 140,0 x 90,0 cm <b>94187</b> 160,0 x 90,0 cm</p> <p>Höhe unter Zarge 68,0 cm (Länge) 66,0 cm (Breite)</p> <p>Untergestell und Tischplatte können in unterschiedlichen Ausführungen gefertigt werden. Bei Bestellung bitte angeben (ohne Aufpreis)</p>		 <p><b>94188</b> 180,0 x 90,0 cm <b>94189</b> 200,0 x 90,0 cm</p> <p><b>mit Wandauflage</b> <b>94190</b> 180,0 x 90,0 cm <b>94191</b> 200,0 x 90,0 cm</p> <p>Höhe unter Zarge 68,0 cm (Länge) 66,0 cm (Breite)</p> <p>Untergestell und Tischplatte können in unterschiedlichen Ausführungen gefertigt werden. Bei Bestellung bitte angeben (ohne Aufpreis)</p>	
 <p><b>93820</b> 140,0 x 95,0 cm <b>93821</b> 160,0 x 95,0 cm</p> <p><b>mit Auszugsfunktion</b> <b>93824</b> 140,0 x 95,0 cm Auszug inkl. 1 Klapp- einlage B 60,0 cm <b>93825</b> 160,0 x 95,0 cm Auszug inkl. 1 Klapp- einlage B 80,0 cm</p> <p>Höhe unter Zarge 68,0 cm (Länge) 66,0 cm (Breite)</p> <p>Untergestell, Tischplatte und Einlage können in unterschiedlichen Ausführungen gefertigt werden. Bei Bestellung bitte angeben (ohne Aufpreis)</p>		 <p><b>93822</b> 180,0 x 95,0 cm <b>93823</b> 200,0 x 95,0 cm</p> <p><b>mit Auszugsfunktion</b> <b>93826</b> 180,0 x 95,0 cm Auszug inkl. 1 Klapp- einlage B 100,0 cm <b>93827</b> 200,0 x 95,0 cm Auszug inkl. 1 Klapp- einlage B 100,0 cm</p> <p>Höhe unter Zarge 68,0 cm (Länge) 66,0 cm (Breite)</p> <p>Untergestell, Tischplatte und Einlage können in unterschiedlichen Ausführungen gefertigt werden. Bei Bestellung bitte angeben (ohne Aufpreis)</p>	
 <p><b>mit Wandauflage</b> <b>94402</b> 140,0 x 95,0 cm <b>94403</b> 160,0 x 95,0 cm</p> <p><b>mit Wandauflage und Auszugsfunktion</b> <b>94406</b> 140,0 x 95,0 cm Auszug inkl. 1 Klapp- einlage B 60,0 cm <b>94407</b> 160,0 x 95,0 cm Auszug inkl. 1 Klapp- einlage B 80,0 cm</p> <p>Höhe unter Zarge 68,0 cm (Länge) 66,0 cm (Breite)</p> <p>Untergestell, Tischplatte und Einlage können in unterschiedlichen Ausführungen gefertigt werden. Bei Bestellung bitte angeben (ohne Aufpreis)</p>		 <p><b>mit Wandauflage</b> <b>94404</b> 180,0 x 95,0 cm <b>94405</b> 200,0 x 95,0 cm</p> <p><b>mit Wandauflage und Auszugsfunktion</b> <b>94408</b> 180,0 x 95,0 cm Auszug inkl. 1 Klapp- einlage B 100,0 cm <b>94409</b> 200,0 x 95,0 cm Auszug inkl. 1 Klapp- einlage B 100,0 cm</p> <p>Höhe unter Zarge 68,0 cm (Länge) 66,0 cm (Breite)</p> <p>Untergestell, Tischplatte und Einlage können in unterschiedlichen Ausführungen gefertigt werden. Bei Bestellung bitte angeben (ohne Aufpreis)</p>	

### Sonderanfertigung für Esstische (LINE)

Längen- und Breitenkürzung nicht möglich.  
Breite 80,0 cm preisgleich möglich (ohne Auszugsfunktion).

# KARA-SYSTEM

## Säulen-Esstische, Höhe 78,0 cm

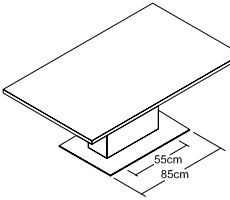
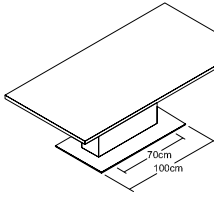
Best.-Nr. / Maße Beschreibung		Best.-Nr. / Maße Beschreibung
 <p><b>90970</b> 140,0 x 95,0 cm <b>90971</b> 150,0 x 95,0 cm <b>90972</b> 160,0 x 95,0 cm</p> <p>Säulentisch mit fester Platte Höhe unter Zarge 67,2 cm Säule und Tischplatte können in unterschiedlichen Ausführungen gefertigt werden. Bei Bestellung bitte angeben (ohne Aufpreis).</p> <p>Bodenplatte Chrom glänzend (Standard) <b>oder</b> Bodenplatte edelstahlfarbig (ohne Aufpreis) <b>oder</b> Bodenplatte anthrazit (ohne Aufpreis)</p> <p><b>Synchronauszug</b> <b>90983</b> Auszugsfunktion, inkl. 1 Klappeinlage B 50,0 cm <b>90982</b> weitere Klappeinlage B 50,0 cm (max. 2 Klappeinlagen möglich)</p> <p><b>Kopfauszug</b> <b>90993</b> Auszugsfunktion inkl. 1 Klappeinlage B 50,0 cm</p> <p>An einer oder beiden Stirnseiten einsetzbar, ggf. 1x oder 2x 90993 bestellen (außer Tisch 140,0 cm, hier nur einseitig möglich)</p>		 <p><b>90973</b> 170,0 x 95,0 cm <b>90974</b> 180,0 x 95,0 cm <b>90975</b> 190,0 x 95,0 cm <b>92854</b> 200,0 x 95,0 cm</p> <p>Säulentisch mit fester Platte Höhe unter Zarge 67,2 cm Säule und Tischplatte können in unterschiedlichen Ausführungen gefertigt werden. Bei Bestellung bitte angeben (ohne Aufpreis).</p> <p>Bodenplatte Chrom glänzend (Standard) <b>oder</b> Bodenplatte edelstahlfarbig (ohne Aufpreis) <b>oder</b> Bodenplatte anthrazit (ohne Aufpreis)</p> <p><b>Synchronauszug</b> <b>90984</b> Auszugsfunktion, inkl. 1 Klappeinlage B 50,0 cm <b>90982</b> weitere Klappeinlage B 50,0 cm (max. 2 Klappeinlagen möglich)</p> <p><b>Kopfauszug</b> <b>90994</b> Auszugsfunktion inkl. 1 Klappeinlage B 50,0 cm</p> <p>An einer oder beiden Stirnseiten einsetzbar, ggf. 1x oder 2x 90994 bestellen.</p>
<p><b>Sonderanfertigung für Esstische (Säulentisch)</b></p> <p>Längenkürzung: bis min. 120,0 cm - in Verbindung mit Auszugsfunktion nicht möglich Breitenkürzung: bis min. 85,0 cm - in Verbindung mit Auszugsfunktion nicht möglich</p>		<p><b>96102</b> <b>96102</b></p>

## Arbeitsplatz Schreibtische elektrisch höhenverstellbar mit Fuß-Verkleidung

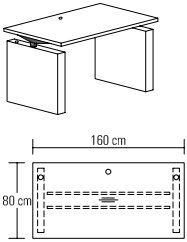
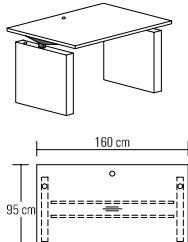
 <p><b>93694</b> 140,0 x 80,0 cm <b>93695</b> 160,0 x 80,0 cm <b>93696</b> 180,0 x 80,0 cm <b>93697</b> 200,0 x 80,0 cm</p> <p>Einzel Schreibtisch höhenverstellbar inkl. Kabeldurchlass Metall (Schreibplatte), Kabeldurchlass Schwarz (Fuß-Verkleidung L/R), Kabelschlauch und Kabelwanne</p> <p>Kabeldurchlass standardmäßig mittig positioniert (abweichende Position bitte angeben)</p> <p>In Verbindung mit Korpuselement 81846/81847 und 81848/81849 möglich. Eine Fuß-Verkleidung entfällt.</p> <p>Anzahl der Motoren: 2 Hubgeschwindigkeit: 4 cm/Sekunde Stromverbrauch im Standby: 0,3 Watt Gestellbelastung: 100 kg Sicherheits-/Stoßsensor Risikobeurteilung nach DIN EN ISO 12100 (2013); DIN EN 527-2 (2016)</p>		 <p><b>93689</b> 140,0 x 95,0 cm <b>93690</b> 160,0 x 95,0 cm <b>93691</b> 180,0 x 95,0 cm <b>93692</b> 200,0 x 95,0 cm</p> <p>Einzel Schreibtisch höhenverstellbar inkl. Kabeldurchlass Metall (Schreibplatte), Kabeldurchlass Schwarz (Fuß-Verkleidung L/R), Kabelschlauch und Kabelwanne</p> <p>Kabeldurchlass standardmäßig mittig positioniert (abweichende Position bitte angeben)</p> <p>In Verbindung mit Korpuselement 81846/81847 und 81848/81849 möglich. Eine Fuß-Verkleidung entfällt.</p> <p>Anzahl der Motoren: 2 Hubgeschwindigkeit: 4 cm/Sekunde Stromverbrauch im Standby: 0,3 Watt Gestellbelastung: 100 kg Sicherheits-/Stoßsensor Risikobeurteilung nach DIN EN ISO 12100 (2013); DIN EN 527-2 (2016)</p>	
---	--	--	--

## Arbeitsplatz



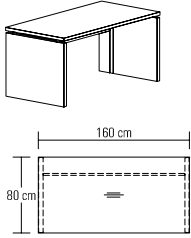
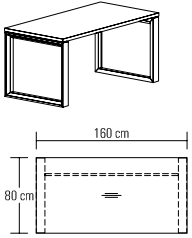
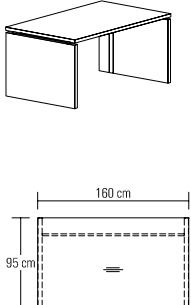
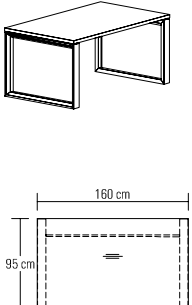
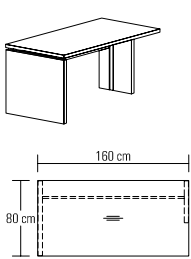
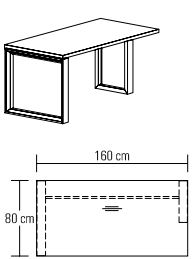
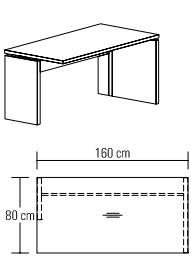
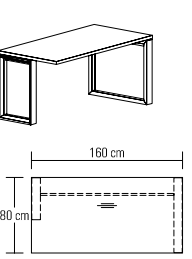

### Schreibtische mit Holzwangen

### Schreibtische mit Rahmengestell

Best.-Nr. / Maße Beschreibung		Best.-Nr. / Maße Beschreibung	
 <p><b>91518</b> 120,0 x 80,0 cm <b>91520</b> 160,0 x 80,0 cm <b>91521</b> 180,0 x 80,0 cm <b>91522</b> 200,0 x 80,0 cm</p> <p>Einzelschreibtisch mit Rückwand und Kabelbodenführung L/R H 75,0 cm</p> <p><b>1 x 91322</b> Linoleum-Einlage <b>1 x 91326</b> Materialauszug <b>1 x 91330</b> Kabeldurchlass Metall Kabelwanne siehe Seite 109.</p>		 <p><b>91426</b> 120,0 x 80,0 cm <b>91428</b> 160,0 x 80,0 cm* <b>91429</b> 180,0 x 80,0 cm* <b>91430</b> 200,0 x 80,0 cm*</p> <p>Einzelschreibtisch mit Traverse und zwei langen Seitenteilen H 75,0 cm</p> <p><b>1 x 91322</b> Linoleum-Einlage <b>1 x 91326</b> Materialauszug <b>1 x 91330</b> Kabeldurchlass Metall Kabelwanne siehe Seite 109. Sichtschutzblende siehe Seite 109.</p>	
 <p><b>91525</b> 120,0 x 95,0 cm <b>91527</b> 160,0 x 95,0 cm <b>91528</b> 180,0 x 95,0 cm <b>91529</b> 200,0 x 95,0 cm</p> <p>Einzelschreibtisch mit Rückwand und Kabelbodenführung L/R H 75,0 cm</p> <p><b>1 x 91322</b> Linoleum-Einlage <b>1 x 91326</b> Materialauszug <b>1 x 91330</b> Kabeldurchlass Metall Kabelwanne siehe Seite 109.</p>		 <p><b>91441</b> 120,0 x 95,0 cm <b>91443</b> 160,0 x 95,0 cm* <b>91444</b> 180,0 x 95,0 cm* <b>91445</b> 200,0 x 95,0 cm*</p> <p>Einzelschreibtisch mit Traverse und zwei langen Seitenteilen H 75,0 cm</p> <p><b>1 x 91322</b> Linoleum-Einlage <b>1 x 91326</b> Materialauszug <b>1 x 91330</b> Kabeldurchlass Metall Kabelwanne siehe Seite 109. Sichtschutzblende siehe Seite 109.</p>	
 <p><b>91554</b> 120,0 x 80,0 cm <b>91556</b> 160,0 x 80,0 cm <b>91557</b> 180,0 x 80,0 cm <b>91558</b> 200,0 x 80,0 cm</p> <p>Verkettungstisch mit Rückwand und Kabelbodenführung L/R Eine lange Wange links und eine kurze Wange rechts H 75,0 cm</p> <p>links anstellbar</p> <p><b>1 x 91322</b> Linoleum-Einlage <b>1 x 91326</b> Materialauszug <b>1 x 91330</b> Kabeldurchlass Metall Kabelwanne siehe Seite 109.</p>		 <p><b>91482</b> 120,0 x 80,0 cm <b>91484</b> 160,0 x 80,0 cm <b>91485</b> 180,0 x 80,0 cm <b>91486</b> 200,0 x 80,0 cm</p> <p>Verkettungstisch mit Traverse Ein langes Seitenteil links und ein kurzes Seitenteil rechts H 75,0 cm</p> <p>links anstellbar</p> <p><b>1 x 91322</b> Linoleum-Einlage <b>1 x 91326</b> Materialauszug <b>1 x 91330</b> Kabeldurchlass Metall Kabelwanne siehe Seite 109. Sichtschutzblende siehe Seite 109.</p>	
 <p><b>91561</b> 120,0 x 80,0 cm <b>91563</b> 160,0 x 80,0 cm <b>91564</b> 180,0 x 80,0 cm <b>91565</b> 200,0 x 80,0 cm</p> <p>Verkettungstisch mit Rückwand und Kabelbodenführung L/R Eine kurze Wange links und eine lange Wange rechts H 75,0 cm</p> <p>rechts anstellbar</p> <p><b>1 x 91322</b> Linoleum-Einlage <b>1 x 91326</b> Materialauszug <b>1 x 91330</b> Kabeldurchlass Metall Kabelwanne siehe Seite 109.</p>		 <p><b>91464</b> 120,0 x 80,0 cm <b>91466</b> 160,0 x 80,0 cm <b>91467</b> 180,0 x 80,0 cm <b>91468</b> 200,0 x 80,0 cm</p> <p>Verkettungstisch mit Traverse Ein kurzes Seitenteil links und ein langes Seitenteil rechts H 75,0 cm</p> <p>rechts anstellbar</p> <p><b>1 x 91322</b> Linoleum-Einlage <b>1 x 91326</b> Materialauszug <b>1 x 91330</b> Kabeldurchlass Metall Kabelwanne siehe Seite 109. Sichtschutzblende siehe Seite 109.</p>	

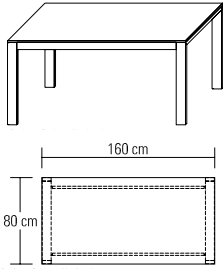
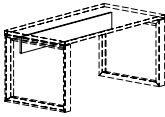
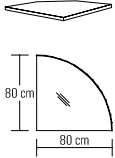

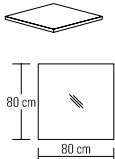
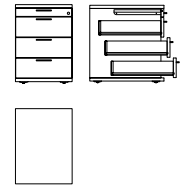
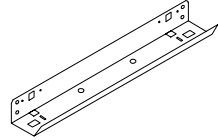
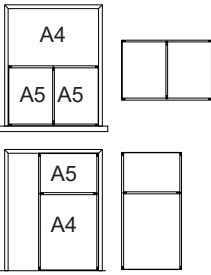
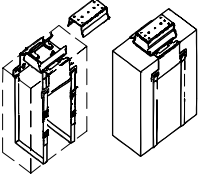
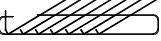
## Arbeitsplatz Schreibtische LINE

## Zubehör

Best.-Nr. / Maße Beschreibung			Best.-Nr. / Maße Beschreibung		
 <p><b>93838</b> 140,0 x 80,0 cm <b>93839</b> 160,0 x 80,0 cm* <b>93840</b> 180,0 x 80,0 cm* <b>93841</b> 200,0 x 80,0 cm*</p> <p>Einzel-schreibtisch H 75,0 cm</p> <p><b>1 x 91330</b> Kabeldurchlass Metall Kabelwanne siehe Seite 109. Sichtschutzblende siehe Seite 109. Materialauszug nicht möglich</p>			 <p><b>Sichtschutzblende</b> für Schreibtische mit Rahmengestell</p> <p><b>93200</b> 87,0 x 33,0 cm <b>für B 120,0 cm</b></p> <p><b>93206</b> 107,0 x 33,0 cm <b>für B 140,0 cm</b></p> <p><b>93201</b> 127,0 x 33,0 cm <b>für B 160,0 cm</b></p> <p><b>93202</b> 147,0 x 33,0 cm <b>für B 180,0 cm</b></p> <p><b>93203</b> 167,0 x 33,0 cm <b>für B 200,0 cm</b> T 1,9 cm</p>		
<h3>Zubehör</h3>			<p>Sichtschutzblende wird mittig an der Traverse angebracht und ist um 15,4 cm nach Innen versetzt.</p>		
 <p>Verkettungsplatte 90° zur Montage zwischen 2 Verkettungstischen</p> <p><b>91568</b> Schenkelmaß: 80,0 x 80,0 cm</p> <p>links und rechts verwendbar</p> <p><b>1 x 91330</b> Kabeldurchlass Metall</p>			 <p>Linoleum Einlage</p> <p><b>91322</b> B: 70,0, T: 50,0 cm</p> <p>Linoleum-Einlagen werden standardmäßig mittig in den Tischplatten positioniert.</p>		
 <p>Verkettungsplatte 90° zur Montage zwischen 2 Verkettungstischen</p> <p><b>92672</b> Schenkelmaß: 80,0 x 80,0 cm</p> <p>links und rechts verwendbar</p> <p><b>1 x 91330</b> Kabeldurchlass Metall</p>			 <p><b>91512</b></p> <p>Rollcontainer 1 Materialauszug, 3 Schubkästen, Zentralverriegelung, Einzel- auszugssperre, inkl. Vollauszug</p> <p>B 45,0, H 62,5, T 59,4 cm</p> <p><b>1 x 92056</b> Formulareinsatz <b>1 x 92054</b> Einteilung quer <b>1 x 92055</b> Einteilung längs</p>		
 <p>Kabelwanne abklappbar, zur Montage unter der Schreibtischplatte inkl. Kabel-Zugentlastung Ausführung schwarz</p> <p><b>91514</b> B: 62,0 cm</p> <p><b>Passend zu Schreibtischen in den Breiten 120,0/160,0 cm</b></p> <p><b>91515</b> B: 102,0 cm</p> <p><b>Passend zu Schreibtischen in den Breiten 180,0/200,0 cm</b></p> <p>Eine Kombination von Kabelwanne und Rollcontainer ist erst ab einer Tischbreite von 160,0 cm möglich!</p>			 <p>Schubkasteneinteilung für Rollcontainer inkl. Antirutschmatte</p> <p>Ausführung Magma</p> <p><b>92054</b> Einteilung quer <b>92055</b> Einteilung längs</p> <p>Querstege der Schubkasten- einteilung nicht versetzbar.</p>		
 <p><b>93693</b> PC-Halterung inkl. Gurt und Halter Ausführung schwarz Montage unter Schreibtisch- platte</p> <p>PC Breite: min. 11,4 cm / max. 21,8 cm</p> <p>Gurtlänge: max. 125,0 cm (Berechnung der benötigten Gurtlänge = Breite + 2x Höhe des PC's)</p>			 <p><b>92056</b> Formulareinsatz 7 x DIN A4 quer, Ausführung schwarz</p>  <p><b>91326</b> Materialauszug mit Frontblende Montage unter Schreibtischplatte B 44,5, H 6,5, T 63,5 cm</p>  <p><b>91330</b> Kabeldurchlass Metall Ø 6,0 cm</p> <p>Chrom glänzend (Standard) Edelstahlfarbig (auf Wunsch)</p>		

## Funktionstische

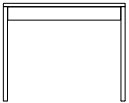

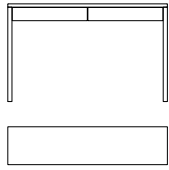
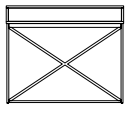

### mit Rahmengerüst (Metall)

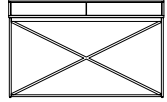
Best.-Nr. / Maße Beschreibung		Best.-Nr. / Maße Beschreibung	
 <p><b>78605</b> 96,6 x 30,0 cm <b>78608</b> 96,6 x 39,6 cm <b>78611</b> 96,6 x 60,0 cm</p> <p>1 Schubkasten inkl. Soft-Close-Einzug H 77,5 cm Höhe unter Zarge 64,2 cm Höhe unter Traverse 59,2 cm</p> <p>Hochglanz Aufpreise Front siehe Tabelle C Seite 122.</p> <p><b>1 x 91330</b> Kabeldurchlass Metall (Nur möglich bei T 60,0 cm)</p>		 <p><b>83274</b> 123,2 x 30,0 cm <b>83275</b> 153,2 x 30,0 cm <b>83276</b> 123,2 x 39,6 cm <b>83277</b> 153,2 x 39,6 cm <b>83278</b> 123,2 x 60,0 cm <b>83279</b> 153,2 x 60,0 cm</p> <p>2 Schubkästen mit Push to open H 77,5 cm Höhe unter Zarge 63,5 cm Höhe unter Traverse 60,5 cm</p> <p><b>Wandbefestigung erforderlich</b></p> <p>Rahmengerüst in Edelstahlfarbig (Standard) Chrom glänzend (auf Wunsch) Schwarz matt (auf Wunsch) Weiß matt (auf Wunsch) Wollweiß matt (auf Wunsch) alle lieferbaren Lackausführungen (auf Wunsch)</p> <p><b>1 x 91330</b> Kabeldurchlass Metall (Nur möglich bei T 60,0 cm) <b>1 x 92391</b> Hochgl. Front 0,5R/B120 <b>1 x 92393</b> Hochgl. Front 0,5R/B150 <b>1 x 91282</b> Hochgl. Korpus + Front 1R/B120 <b>1 x 91810</b> Hochgl. Korpus + Front 1R/B150 <b>1 x 94818</b> Aufpreis für Rahmengerüst in allen lieferbaren Lackausführungen</p>	
 <p><b>78606</b> 126,6 x 30,0 cm <b>78607</b> 156,6 x 30,0 cm <b>78609</b> 126,6 x 39,6 cm <b>78610</b> 156,6 x 39,6 cm <b>78612</b> 126,6 x 60,0 cm <b>78613</b> 156,6 x 60,0 cm</p> <p>2 Schubkästen inkl. Soft-Close-Einzug H 77,5 cm Höhe unter Zarge 64,2 cm Höhe unter Traverse 59,2 cm</p> <p>Hochglanz Aufpreise Front siehe Tabelle C Seite 122.</p> <p><b>1 x 91330</b> Kabeldurchlass Metall (Nur möglich bei T 60,0 cm)</p>		 <p><b>83289</b> 93,2 x 39,6 cm <b>14941</b> 108,2 x 39,6 cm <b>83290</b> 93,2 x 60,0 cm <b>14942</b> 108,2 x 60,0 cm</p> <p>1 Schubkasten mit Push to open H 77,5 cm Höhe unter Zarge 63,5 cm Höhe unter Traverse 60,5 cm</p> <p><b>Freistehend als Raumteiler möglich!</b></p> <p>Rahmengerüst in Edelstahlfarbig (Standard) Chrom glänzend (auf Wunsch) Schwarz matt (auf Wunsch) Weiß matt (auf Wunsch) Wollweiß matt (auf Wunsch) alle lieferbaren Lackausführungen (auf Wunsch)</p> <p><b>1 x 91330</b> Kabeldurchlass Metall (Nur möglich bei T 60,0 cm) <b>1 x 92389</b> Hochgl. Front 0,5R/B90 <b>1 x 92390</b> Hochgl. Front 0,5R/B105 <b>1 x 91272</b> Hochgl. Korpus + Front 1R/B90 <b>1 x 91279</b> Hochgl. Korpus + Front 1R/B105 <b>1 x 94819</b> Aufpreis für Rahmengerüst in allen lieferbaren Lackausführungen</p>	

### mit Rahmengerüst (Metall)

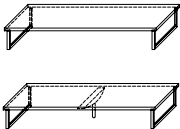

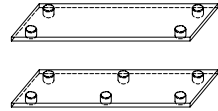

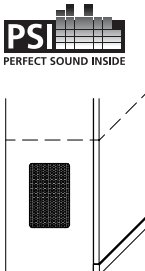
 <p><b>83271</b> 93,2 x 30,0 cm <b>14938</b> 108,2 x 30,0 cm <b>83272</b> 93,2 x 39,6 cm <b>14939</b> 108,2 x 39,6 cm <b>83273</b> 93,2 x 60,0 cm <b>14940</b> 108,2 x 60,0 cm</p> <p>1 Schubkasten mit Push to open H 77,5 cm</p> <p><b>Wandbefestigung erforderlich</b></p> <p>Höhe unter Zarge 63,5 cm Höhe unter Traverse 60,5 cm</p> <p>Rahmengerüst in Edelstahlfarbig (Standard) Chrom glänzend (auf Wunsch) Schwarz matt (auf Wunsch) Weiß matt (auf Wunsch) Wollweiß matt (auf Wunsch) alle lieferbaren Lackausführungen (auf Wunsch)</p> <p><b>1 x 91330</b> Kabeldurchlass Metall (Nur möglich bei T 60,0 cm) <b>1 x 92389</b> Hochgl. Front 0,5R/B90 <b>1 x 92390</b> Hochgl. Front 0,5R/B105 <b>1 x 91272</b> Hochgl. Korpus + Front 1R/B90 <b>1 x 91279</b> Hochgl. Korpus + Front 1R/B105 <b>1 x 94818</b> Aufpreis für Rahmengerüst in allen lieferbaren Lackausführungen</p>		 <p><b>83293</b> 123,2 x 39,6 cm <b>83294</b> 153,2 x 39,6 cm <b>83295</b> 123,2 x 60,0 cm <b>83296</b> 153,2 x 60,0 cm</p> <p>2 Schubkästen mit Push to open H 77,5 cm Höhe unter Zarge 63,5 cm Höhe unter Traverse 60,5 cm</p> <p><b>Freistehend als Raumteiler möglich!</b></p> <p>Rahmengerüst in Edelstahlfarbig (Standard) Chrom glänzend (auf Wunsch) Schwarz matt (auf Wunsch) Weiß matt (auf Wunsch) Wollweiß matt (auf Wunsch) alle lieferbaren Lackausführungen (auf Wunsch)</p> <p><b>1 x 91330</b> Kabeldurchlass Metall (Nur möglich bei T 60,0 cm) <b>1 x 92391</b> Hochgl. Front 0,5R/B120 <b>1 x 92393</b> Hochgl. Front 0,5R/B150 <b>1 x 91282</b> Hochgl. Korpus + Front 1R/B120 <b>1 x 91810</b> Hochgl. Korpus + Front 1R/B150 <b>1 x 94819</b> Aufpreis für Rahmengerüst in allen lieferbaren Lackausführungen</p>	
---	--	---	--

## Zubehör

Best.-Nr. / Maße Beschreibung		Best.-Nr. / Maße Beschreibung	
 <p>2er Set Kufen inkl. Unterboden</p> <p>Preis gilt bei Austausch von Sockel gegen Unterboden mit Kufen</p> <p>Verstellbarkeit 0-15 mm</p> <p><b>92837</b> bis B 45,0 cm <b>94056</b> bis B 52,5 cm <b>92838</b> bis B 60,0 cm <b>92839</b> bis B 75,0 cm <b>92840</b> bis B 90,0 cm <b>92841</b> bis B 105,0 cm <b>92842</b> bis B 120,0 cm <b>92843</b> bis B 135,0 cm <b>92844</b> bis B 150,0 cm <b>92845</b> bis B 165,0 cm <b>92846</b> bis B 180,0 cm <b>92847</b> bis B 195,0 cm <b>92848</b> bis B 210,0 cm <b>92849</b> bis B 225,0 cm <b>92850</b> bis B 240,0 cm <b>92851</b> bis B 255,0 cm <b>92852</b> bis B 270,0 cm</p> <p><b>für Eckelemente</b> <b>93849</b> beidseitiger Weiterbau <b>93850</b> einseitiger Weiterbau <b>93851</b> Solitär</p> <p><b>H 11,7 cm</b> (Kufe) <b>H 13,3 cm</b> (Kufe mit Unterboden)</p> <p>Korpushöhe + 8,8 cm</p> <p><b>94401</b> Aufpreis für 2er Set Kufe in allen lieferbaren Lackausführungen <b>94400</b> Aufpreis für Kufe für Eckelemente einseitiger Weiterbau in allen lieferbaren Lackausführungen</p> <p>Kufen Edelstahlfarbig (Standard) Kufen Chrom glänzend (auf Wunsch) Kufen Schwarz matt (auf Wunsch) Kufen Weiß matt (auf Wunsch) Kufen Wollweiß matt (auf Wunsch) Kufen in allen lieferbaren Lackausführungen (auf Wunsch)</p> <p>nicht möglich bei: – Unterteilen – 6 Raster Korpus- elementen – Eckabdeckblättern – Wangenelementen – Kleiderschränken</p> <p><b>Zusätzliche Stützfüße</b> werden unter jedem Korpusstoß (ohne Aufpreis) positioniert.</p>		 <p>Holzeinlegeböden für Korpusselemente</p> <p>Stärke 2,2 cm (Dekor)</p> <p><b>90927</b> für B 37,5 cm <b>90928</b> für B 45,0 cm <b>92975</b> für B 52,5 cm <b>90929</b> für B 60,0 cm <b>90930</b> für B 75,0 cm <b>90931</b> für B 90,0 cm <b>90294</b> für Inneneckelement</p> <p><b>für T 39,6 cm</b></p> <p><b>90932</b> für B 45,0 cm <b>92976</b> für B 52,5 cm <b>90933</b> für B 60,0 cm <b>90934</b> für B 75,0 cm <b>90935</b> für B 90,0 cm</p> <p><b>für T 49,2 cm</b></p> <p>(für Zwischen- bauhängeele- mente T 36,0 cm und Hängeele- mente T 35,5 cm Best.-Nr. mit „H“ ergänzen)</p> <p>Bei dem Einsatz zusätzlicher Böden empfehlen wir die durchgehende Lochreihe siehe Seite 123.</p>	
 <p>Sockelgleiter inkl. Unterboden</p> <p>Preis gilt bei Austausch von Sockel gegen Unterboden mit Gleiter</p> <p>Verstellbarkeit 0-12 mm</p> <p><b>92802</b> bis B 37,5 cm <b>92803</b> bis B 45,0 cm <b>93257</b> bis B 52,5 cm <b>92804</b> bis B 60,0 cm <b>92805</b> bis B 75,0 cm <b>92806</b> bis B 90,0 cm <b>92807</b> bis B 105,0 cm <b>92808</b> bis B 120,0 cm <b>92809</b> bis B 135,0 cm <b>92810</b> bis B 150,0 cm <b>92811</b> bis B 165,0 cm <b>92812</b> bis B 180,0 cm <b>92813</b> bis B 195,0 cm <b>92814</b> bis B 210,0 cm <b>92815</b> bis B 225,0 cm <b>92816</b> bis B 240,0 cm <b>92817</b> bis B 255,0 cm <b>92818</b> bis B 270,0 cm <b>94057</b> für Eckelemente</p> <p>nicht möglich bei: – Unterteilen – Eckabdeckblättern – Wangenelementen – Kleiderschränken</p> <p><b>H 2,5 cm</b> (Gleiter) <b>H 4,1 cm</b> (Gleiter mit Unterboden)</p> <p>Korpushöhe - 0,4 cm</p>		 <p>Glaseinlegeböden für Korpusselemente</p> <p>Stärke 0,8 cm</p> <p><b>90936</b> für B 37,5 cm <b>90937</b> für B 45,0 cm <b>92981</b> für B 52,5 cm <b>90938</b> für B 60,0 cm <b>90939</b> für B 75,0 cm <b>90940</b> für B 90,0 cm</p> <p><b>für T 39,6 cm</b></p> <p><b>90941</b> für B 45,0 cm <b>92982</b> für B 52,5 cm <b>90942</b> für B 60,0 cm <b>90943</b> für B 75,0 cm <b>90944</b> für B 90,0 cm</p> <p><b>für T 49,2 cm</b></p> <p>(für Zwischenbauhän- geelemente T 36,0 cm und Hängeele- mente T 35,5 cm Best.-Nr. mit „H“ ergänzen)</p> <p>Bei dem Einsatz zusätzlicher Böden empfehlen wir die durchgehende Lochreihe siehe Seite 123.</p>	
 <p>Aufpreis für Beschläge in allen lieferbaren Lackausführungen</p> <p><b>94371</b> Griff <b>94370</b> Push-Platte</p> <p>Der Aufpreis muss pro Griff/ Push-Platte berechnet werden.</p>		 <p><b>92125</b> Subwoofer Zubehör für Korpus inkl. seitlichen Korpusaus- schnitt (mittig) und akustikwirksamer Innenausstattung, Metallgitter in Magma</p> <p>Metallgitter B 17,0, H 27,2 cm</p> <p>Ausschnitt in jedem Element mit mindestens einer 1,25 Raster hohen Tür (ab Sockel) möglich.</p> <p>PSI - Weitere Informationen siehe Zusatzliste „Zubehör im Detail“.</p>	

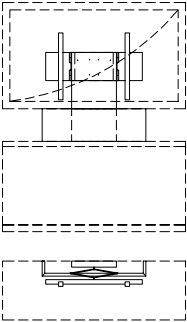

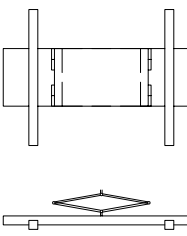

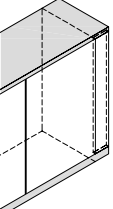
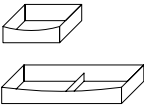

## Zubehör

Best.-Nr. / Maße Beschreibung			Best.-Nr. / Maße Beschreibung	
 <p><b>91195</b> TV-Halterung mit Wandbefestigungsplatte und Holzblende schwenkbar</p> <p><b>91195B</b> Holzblende</p> <p>In Verbindung mit offenen Gerätenischen, Elementen mit Geräteklappen und Türen.</p> <p>Standardmäßig wird die TV-Halterung „mittig“ zur resultierenden TV-Nische platziert. Abweichende Positionen bitte auf dem Auftrag vermerken.</p> <p>Die Ausfräsung für die Kabelführung im Abdeckblatt erfolgt werkseitig.</p> <p>Holzblende B 70,0, H 22,0, T 10,0 cm</p> <ul style="list-style-type: none"> <li>- Belastbarkeit 35,0 kg</li> <li>- Arm um bis zu max. 80° schwenkbar (Abhängig von der Fernsehgröße)</li> <li>- VESA-Norm</li> </ul> <p><b>1 x 90135</b> Infrarot Repeater <b>1 x 92134</b> 1 Empfänger / 2 Sender</p> <p>(zur Übertragung des Infrarotsignals der Fernbedienung in das Klappen- oder Türelement) Einbau in der Holzblende</p> <p><b>1 x 91877</b> Hochgl. Holzblende</p> <p>Weitere Informationen siehe Zusatzliste „Zubehör im Detail“.</p>		 <p><b>94593</b> Kabeldurchlass mit Bürstenprofil für Abdeckblätter (Standard) B 26,0, H 1,7, T 2,2 cm Kunststoff schwarz</p> <p>Einbauposition: - an der Hinterkante vom Abdeckblatt - standardmäßig mittig zum TV-Feld, auf Wunsch seitlichen Abstand links oder rechts angeben</p> <p><b>90518</b> Kabeldurchlass für Abdeckblätter (auf Wunsch) und Konstruktionsböden (bitte Position angeben) Ø 6,0 cm Kunststoff silberfarbig</p> <p><b>93698</b> seitlicher Kabeldurchlass für die Korpusverbindung von Elementen bis 2,5 Raster Ø 6,0 cm Kunststoff silberfarbig</p> <p>Einbauposition: - 10,5 cm von der Oberkante Unterteil/Korpus-/Hängeelement - 6,2 cm von der Hinterkante Unterteil/Korpuselement - 15,0 cm von der Hinterkante Hängeelement</p> <p>seitlicher Kabeldurchlass nicht möglich bei: - Unterteile/Elementen 1 R in Kombination mit Einlegeboden / CD/DVD Auszug nicht möglich. - Korpuselementen, wenn neben dem Gerätefach ein Schubkasten geplant ist und die Elementtiefe kleiner 39,6 cm ist - Hängeelementen, wenn neben dem Gerätefach ein Schubkasten geplant ist</p>		
 <p><b>91194</b> TV-Halterung für Paneelmontage schwenkbar</p> <p>Nur für TV-Paneele hinter Schiebetüren, welche werkseitig vorbereitet sind.</p> <ul style="list-style-type: none"> <li>- Belastbarkeit 35,0 kg</li> <li>- Arm um bis zu max. 80° schwenkbar (Abhängig von der Fernsehgröße)</li> <li>- VESA-Norm</li> </ul> <p>Weitere Informationen siehe Zusatzliste „Zubehör im Detail“.</p>		 <p><b>Repeater</b> zur Übertragung des Infrarotsignals der Fernbedienung in ein Klappenelement.</p> <p><b>90135</b> 1 Empfänger / 1 Sender (bei Geräteunterbringung in einer Klappe)</p> <p><b>92134</b> 1 Empfänger / 2 Sender (bei Geräteunterbringung in zwei Klappen)</p> <p>Einbau des Repeaters standardmäßig im Sockel.</p> <p>Bei Paneelen, Hängeelementen und Elementen auf Kufen/Sockelgleitern ist der Einbau im Sockel nicht möglich. Bitte beiliegenden Aufsteller verwenden.</p>		
 <p>Front-/Passblende inkl. Abdeckblatt und Sockelleiste</p> <p><b>61466</b> 0,75 Raster <b>61467</b> 1 Raster <b>57208</b> 1,25 Raster <b>61468</b> 1,5 Raster <b>61469</b> 2 Raster <b>61470</b> 2,5 Raster <b>61471</b> 3 Raster <b>61472</b> 3,5 Raster <b>61473</b> 4 Raster <b>61474</b> 5 Raster <b>61475</b> 6 Raster</p> <p><b>B 25,0 cm</b></p> <p>Anpassbare Blende (25,0 cm), Sockelleiste und Abdeckblatt zur Anpassung um 25,0 cm verlängert. Für die Wandseite wird eine Gegenleiste mitgeliefert.</p> <p><b>1 x 91770</b> Hochgl. Front-/Passblende</p> <p>Preisgleich auch als Aufsatzblende möglich = Artikelnummer mit A ergänzen (Sockelleiste entfällt)</p>		 <p>Innenschubkästen inkl. Vollauszug für Hauptschubkasten, Ausführung Magma, <b>Einsatz in Unterteilen H 39,7 cm (1 R) mit Auszug</b></p> <p>Innenschubkästen können nicht nachträglich eingebaut werden!</p> <p><b>für T 49,2 cm</b></p> <p><b>91126</b> für B 60,0 cm <b>91127</b> für B 75,0 cm <b>94077</b> für B 90,0 cm <b>91145</b> für B 105,0 cm <b>91128</b> für B 120,0 cm <b>91129</b> für B 135,0 cm</p> <p><b>für T 55,6 cm</b></p> <p><b>90945</b> für B 60,0 cm <b>90946</b> für B 75,0 cm <b>94078</b> für B 90,0 cm <b>90219</b> für B 105,0 cm <b>90947</b> für B 120,0 cm <b>90130</b> für B 135,0 cm</p>		

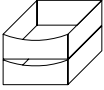
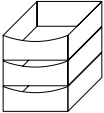
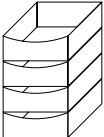
# KARA-SYSTEM

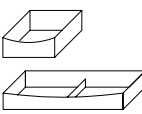

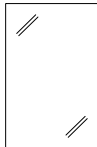
## Zubehör

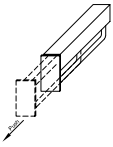
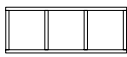
Best.-Nr. / Maße Beschreibung			Best.-Nr. / Maße Beschreibung		
 <p>Innenschubkästen hinter Türen Einbau auf dem Sockelboden/ Konstruktionsboden inkl. Vollauszug, Ausführung Magma <b>Einsatz hinter Türen, für 39,6 und 49,2 cm tiefe Korpuselemente Nutztiefe immer für Tiefe 39,6 cm</b></p> <p>2er-Set Innenschubkästen (1 R) <b>90463</b> für B 45,0 cm <b>92983</b> für B 52,5 cm <b>90464</b> für B 60,0 cm <b>90465</b> für B 75,0 cm <b>90466</b> für B 90,0 cm</p>  <p>3er-Set Innenschubkästen (1,5 R) <b>90467</b> für B 45,0 cm <b>92985</b> für B 52,5 cm <b>90468</b> für B 60,0 cm <b>90469</b> für B 75,0 cm <b>90470</b> für B 90,0 cm</p>  <p>4er-Set Innenschubkästen (2 R) <b>90146</b> für B 45,0 cm <b>92987</b> für B 52,5 cm <b>90147</b> für B 60,0 cm <b>90148</b> für B 75,0 cm <b>90149</b> für B 90,0 cm</p> <p>Schubkasten- einteilung nur in Verbindung mit Grund- ausstattung Schubkasten- Organisation möglich! Querstege der Schubkasten- einteilung nicht versetzbar. Weitere Informationen siehe Zusatz- liste „Zubehör im Detail“.</p> <p>Grundausstattung Schubkasten-Organisation bestehend aus: 1 x Antirutschmatte</p> <p><b>94450</b> für B 45,0 cm <b>94451</b> für B 52,5 cm <b>94452</b> für B 60,0 cm <b>94453</b> für B 75,0 cm <b>94454</b> für B 90,0 cm</p> <p>Zusatzausstattung Schubkasteneinteilung</p> <p>Ausführung Magma</p> <p><b>94455</b> B 17,4 cm (3 Fächer) <b>94456</b> B 24,8 cm (3 Fächer)</p>			 <p>CD/DVD-Einteilung und Vollauszug inkl. Antirutschmatte</p> <p><b>für T 39,6 cm</b></p> <p><b>93564</b> für B 45,0 cm für ca. 48 CD's / 20 DVD's</p> <p><b>94028</b> für B 52,5 cm für ca. 72 CD's / 40 DVD's</p> <p><b>93565</b> für B 60,0 cm für ca. 96 CD's / 40 DVD's</p> <p><b>93566</b> für B 75,0 cm für ca. 120 CD's / 60 DVD's</p> <p><b>93567</b> für B 90,0 cm für ca. 144 CD's / 80 DVD's</p> <p><b>93925</b> für B 105,0 cm 52,5 cm (links und/oder rechts) für ca. 72 CD's / 40 DVD's</p> <p><b>93926</b> für B 120,0 cm 60,0 cm (links und/oder rechts) für ca. 96 CD's / 40 DVD's</p> <p><b>93927</b> für B 135,0 cm 67,5 cm (links und/oder rechts) für ca. 120 CD's / 60 DVD's</p> <p><b>für T 49,2 cm</b></p> <p><b>91142</b> für B 45,0 cm für ca. 60 CD's / 24 DVD's</p> <p><b>94029</b> für B 52,5 cm für ca. 90 CD's / 48 DVD's</p> <p><b>90823</b> für B 60,0 cm für ca. 120 CD's / 48 DVD's</p> <p><b>90824</b> für B 75,0 cm für ca. 150 CD's / 72 DVD's</p> <p><b>90825</b> für B 90,0 cm für ca. 180 CD's / 96 DVD's</p> <p><b>93928</b> für B 105,0 cm 52,5 cm (links und/oder rechts) für ca. 90 CD's / 48 DVD's</p> <p><b>93929</b> für B 120,0 cm 60,0 cm (links und/oder rechts) für ca. 120 CD's / 48 DVD's</p> <p><b>93930</b> für B 135,0 cm 67,5 cm (links und/oder rechts) für ca. 150 CD's / 72 DVD's</p>		
 <p>Innenschubkästen hinter Auszügen 1 R inkl. Vollauszug für den Hauptschubkasten, Ausführung Magma, Innenschubkästen können nicht nachträglich eingebaut werden! Nicht für Unterteile!</p> <p><b>für T 39,6 cm</b></p> <p><b>92370</b> für B 45,0 cm <b>93237</b> für B 52,5 cm <b>92371</b> für B 60,0 cm <b>92372</b> für B 75,0 cm <b>92373</b> für B 90,0 cm <b>92374</b> für B 105,0 cm <b>92375</b> für B 120,0 cm <b>92376</b> für B 135,0 cm</p> <p><b>für T 49,2 cm</b></p> <p><b>90479</b> für B 45,0 cm <b>93238</b> für B 52,5 cm <b>90480</b> für B 60,0 cm <b>90481</b> für B 75,0 cm <b>90482</b> für B 90,0 cm <b>92300</b> für B 105,0 cm <b>90483</b> für B 120,0 cm <b>92301</b> für B 135,0 cm</p>			<p><b>für T 55,6 cm</b></p> <p><b>4595</b> für B 45,0 cm für ca. 72 CD's / 30 DVD's</p> <p><b>90515</b> für B 60,0 cm für ca. 144 CD's / 60 DVD's</p> <p><b>90516</b> für B 75,0 cm für ca. 180 CD's / 90 DVD's</p> <p><b>90517</b> für B 90,0 cm für ca. 216 CD's / 120 DVD's</p> <p><b>93931</b> für B 105,0 cm 52,5 cm (links und/oder rechts) für ca. 108 CD's / 60 DVD's</p> <p><b>93932</b> für B 120,0 cm 60,0 cm (links und/oder rechts) für ca. 144 CD's / 60 DVD's</p> <p><b>93933</b> für B 135,0 cm 67,5 cm (links und/oder rechts) für ca. 180 CD's / 90 DVD's</p> <p>In Verbindung mit In- nenschubkästen oder Gerätenischen stehen CD's/DVD's schräg.</p> <p>Bei 0,5 Raster Schubkästen nicht möglich!</p>		

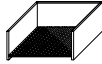

Best.-Nr. / Maße Beschreibung			Best.-Nr. / Maße Beschreibung					
 <p>Spiegelrückwände</p>	0,75 Raster Höhe	<b>90449</b> für B 45,0 cm <b>94366</b> für B 52,5 cm <b>90136</b> für B 60,0 cm	 <p>Vitrinenrückwände in abweichender Ausführung (PG1 oder PG2) lackiert oder waagrecht furniert gegen Aufpreis.</p>	<p>Abweichende Rückwandfarbe</p>	0,75 Raster Höhe	<b>92330</b> für B 45,0 cm <b>94367</b> für B 52,5 cm <b>92331</b> für B 60,0 cm		
	1 Raster Höhe	<b>90113</b> für B 45,0 cm <b>94031</b> für B 52,5 cm <b>90114</b> für B 60,0 cm <b>90252</b> für B 75,0 cm <b>90256</b> für B 90,0 cm			1 Raster Höhe	<b>91058</b> für B 45,0 cm <b>94042</b> für B 52,5 cm <b>91059</b> für B 60,0 cm <b>91060</b> für B 75,0 cm <b>91061</b> für B 90,0 cm		
	1,5 Raster Höhe	<b>90115</b> für B 45,0 cm <b>94032</b> für B 52,5 cm <b>90116</b> für B 60,0 cm <b>90179</b> für B 75,0 cm <b>90117</b> für B 90,0 cm			1,5 Raster Höhe	<b>92225</b> für B 45,0 cm <b>94043</b> für B 52,5 cm <b>92226</b> für B 60,0 cm <b>92227</b> für B 75,0 cm <b>92228</b> für B 90,0 cm		
	2 Raster Höhe	<b>90131</b> für B 37,5 cm <b>90096</b> für B 45,0 cm <b>94033</b> für B 52,5 cm <b>90097</b> für B 60,0 cm <b>90522</b> für B 75,0 cm <b>90098</b> für B 90,0 cm			2 Raster Höhe	<b>92218</b> für B 37,5 cm <b>91062</b> für B 45,0 cm <b>94044</b> für B 52,5 cm <b>91063</b> für B 60,0 cm <b>91064</b> für B 75,0 cm <b>91065</b> für B 90,0 cm		
	2,5 Raster Höhe	<b>90320</b> für B 45,0 cm <b>94034</b> für B 52,5 cm <b>90321</b> für B 60,0 cm <b>90322</b> für B 75,0 cm <b>90323</b> für B 90,0 cm			2,5 Raster Höhe	<b>92220</b> für B 45,0 cm <b>94045</b> für B 52,5 cm <b>92221</b> für B 60,0 cm <b>92222</b> für B 75,0 cm <b>92223</b> für B 90,0 cm		
	3 Raster Höhe	<b>90284</b> für B 37,5 cm <b>90099</b> für B 45,0 cm <b>94035</b> für B 52,5 cm <b>90450</b> für B 60,0 cm <b>90100</b> für B 75,0 cm <b>90101</b> für B 90,0 cm			3 Raster Höhe	<b>92224</b> für B 37,5 cm <b>91066</b> für B 45,0 cm <b>94046</b> für B 52,5 cm <b>91067</b> für B 60,0 cm <b>91068</b> für B 75,0 cm <b>91069</b> für B 90,0 cm		
	3,5 Raster Höhe	<b>91616</b> für B 45,0 cm <b>94036</b> für B 52,5 cm <b>91617</b> für B 60,0 cm			3,5 Raster Höhe	<b>92230</b> für B 45,0 cm <b>94047</b> für B 52,5 cm <b>92231</b> für B 60,0 cm		
	4 Raster Höhe	<b>90151</b> für B 37,5 cm <b>90102</b> für B 45,0 cm <b>94037</b> für B 52,5 cm <b>90103</b> für B 60,0 cm <b>90104</b> für B 75,0 cm <b>90105</b> für B 90,0 cm			4 Raster Höhe	<b>92234</b> für B 37,5 cm <b>91070</b> für B 45,0 cm <b>94048</b> für B 52,5 cm <b>91071</b> für B 60,0 cm <b>91072</b> für B 75,0 cm <b>91073</b> für B 90,0 cm		
	4,5 Raster Höhe	<b>92210</b> für B 37,5 cm <b>90253</b> für B 45,0 cm <b>94038</b> für B 52,5 cm <b>90254</b> für B 60,0 cm			4,5 Raster Höhe	<b>92235</b> für B 37,5 cm <b>92236</b> für B 45,0 cm <b>94049</b> für B 52,5 cm <b>92237</b> für B 60,0 cm		
	5 Raster Höhe	<b>92211</b> für B 37,5 cm <b>90106</b> für B 45,0 cm <b>94039</b> für B 52,5 cm <b>90107</b> für B 60,0 cm <b>90108</b> für B 75,0 cm <b>90109</b> für B 90,0 cm			5 Raster Höhe	<b>92240</b> für B 37,5 cm <b>92241</b> für B 45,0 cm <b>94050</b> für B 52,5 cm <b>92242</b> für B 60,0 cm <b>92243</b> für B 75,0 cm <b>92244</b> für B 90,0 cm		
	6 Raster Höhe	<b>90110</b> für B 45,0 cm <b>94040</b> für B 52,5 cm <b>90451</b> für B 60,0 cm <b>90111</b> für B 75,0 cm <b>90112</b> für B 90,0 cm			6 Raster Höhe	<b>92302</b> für B 45,0 cm <b>94051</b> für B 52,5 cm <b>92303</b> für B 60,0 cm <b>92304</b> für B 75,0 cm <b>92305</b> für B 90,0 cm		
	 <p><b>90879</b> Kleiderstange (ausziehbar)</p> <ul style="list-style-type: none"> <li>- <b>Nicht nachträglich einbaubar.</b></li> <li>- Einbauposition bitte angeben.</li> <li>- Planung unter Deckelboden nicht möglich.</li> <li>- Nur bei 39,6 und 49,2 cm tiefen Korpusselementen ab B 60,0 cm möglich.</li> </ul> <p><b>94119</b> Kleiderstange (ausziehbar)</p> <ul style="list-style-type: none"> <li>- <b>Zum nachträglichen Einbau.</b></li> <li>- Mindesteinbautiefe (lichtes Innenmaß): 34,0 cm.</li> <li>- Befestigungsschrauben für Bodenstärke 22 - 26 mm.</li> <li>- Korpusinnenmaß: mind. B 56,0 cm.</li> <li>- Bohrschablone liegt bei.</li> </ul>					 <p>CD-Regal (Holz)</p> <p><b>92118</b> B 60,0 cm (3 Fächer) für ca. 42 CD's</p> <p><b>35689</b> B 75,0 cm (3 Fächer) für ca. 57 CD's</p> <p><b>35690</b> B 90,0 cm (4 Fächer) für ca. 68 CD's</p> <p><b>35691</b> B 105,0 cm (4 Fächer) für ca. 80 CD's</p> <p><b>35692</b> B 120,0 cm (5 Fächer) für ca. 90 CD's</p> <p>H 22,7, T 16,7 cm</p>		

## Zubehör

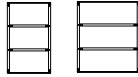
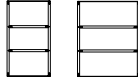
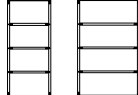
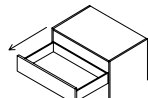
## Schubkasteneinteilung

Best.-Nr. / Maße Beschreibung		Best.-Nr. / Maße Beschreibung	
 <p><b>Komfort Tablarauszug für 1-türige Korpuselemente</b> inkl. Antirutschmatte</p> <p><b>1,5 Raster Höhe für T 39,6 cm</b></p> <p><b>93446</b> für B 45,0 cm <b>93447</b> für B 60,0 cm <b>93448</b> für B 75,0 cm</p> <p><b>für T 49,2 cm</b></p> <p><b>93461</b> für B 45,0 cm <b>93462</b> für B 60,0 cm <b>93463</b> für B 75,0 cm</p> <p><b>2 Raster Höhe für T 39,6 cm</b></p> <p><b>93449</b> für B 45,0 cm <b>93450</b> für B 60,0 cm <b>93451</b> für B 75,0 cm</p> <p><b>für T 49,2 cm</b></p> <p><b>93464</b> für B 45,0 cm <b>93465</b> für B 60,0 cm <b>93466</b> für B 75,0 cm</p> <p>Bei Hängeelementen nicht möglich Komfort Tablarauszug kann nicht nachträglich eingebaut werden! Belastbarkeit 25,0 kg</p>		 <p>Grundausrüstung Schubkasten-Organisation bestehend aus: 1 x Vollauszug 1 x Antirutschmatte</p> <p><b>für T 36,0 cm</b></p> <p><b>91412</b> für B 45,0 cm <b>93290</b> für B 52,5 cm <b>91413</b> für B 60,0 cm <b>91414</b> für B 75,0 cm <b>91415</b> für B 90,0 cm <b>94095</b> für B 105,0 cm 52,5 cm (links und/oder rechts) <b>94096</b> für B 120,0 cm 60,0 cm (links und/oder rechts) <b>94097</b> für B 135,0 cm 67,5 cm (links und/oder rechts)</p> <p><b>für T 39,6 cm</b></p> <p><b>91416</b> für B 45,0 cm <b>92990</b> für B 52,5 cm <b>91417</b> für B 60,0 cm <b>91418</b> für B 75,0 cm <b>91419</b> für B 90,0 cm <b>93911</b> für B 105,0 cm 52,5 cm (links und/oder rechts) <b>93912</b> für B 120,0 cm 60,0 cm (links und/oder rechts) <b>93913</b> für B 135,0 cm 67,5 cm (links und/oder rechts)</p> <p><b>für T 49,2 cm</b></p> <p><b>91420</b> für B 45,0 cm <b>92992</b> für B 52,5 cm <b>91421</b> für B 60,0 cm <b>91422</b> für B 75,0 cm <b>91423</b> für B 90,0 cm <b>93914</b> für B 105,0 cm 52,5 cm (links und/oder rechts) <b>93915</b> für B 120,0 cm 60,0 cm (links und/oder rechts) <b>93916</b> für B 135,0 cm 67,5 cm (links und/oder rechts)</p>	
 <p><b>Komfort Tablarauszug für 2-türige Korpuselemente</b> inkl. Antirutschmatte</p> <p><b>1,5 Raster Höhe für T 39,6 cm</b></p> <p><b>93452</b> für B 75,0 cm <b>93453</b> für B 90,0 cm</p> <p><b>für T 49,2 cm</b></p> <p><b>93467</b> für B 75,0 cm <b>93468</b> für B 90,0 cm</p> <p><b>2 Raster Höhe für T 39,6 cm</b></p> <p><b>93454</b> für B 75,0 cm <b>93455</b> für B 90,0 cm</p> <p><b>für T 49,2 cm</b></p> <p><b>93469</b> für B 75,0 cm <b>93470</b> für B 90,0 cm</p> <p>Bei Hängeelementen nicht möglich Komfort Tablarauszug kann nicht nachträglich eingebaut werden! Belastbarkeit 25,0 kg</p>		<p>Zusatzausrüstung Schubkasteneinteilung</p> <p>Ausführung Magma</p>  <p><b>für T 36,0 cm</b></p> <p><b>91170</b> B 17,4 cm (3 Fächer) <b>91171</b> B 24,8 cm (3 Fächer)</p>  <p><b>für T 39,6 cm</b></p> <p><b>91168</b> B 17,4 cm (3 Fächer) <b>91169</b> B 24,8 cm (3 Fächer)</p>  <p><b>für T 49,2 cm</b></p> <p><b>91184</b> B 17,4 cm (4 Fächer) <b>91185</b> B 24,8 cm (4 Fächer)</p> <p>Nur in Verbindung mit Grundausrüstung Schubkasten-Organisation möglich! Querstege der Schubkasteneinteilung nicht versetzbar.</p> <p><b>Weitere Informationen siehe Zusatzliste Zubehör im Detail.</b></p>	
 <p>Aufpreis Vollauszug pro Schubkasten / Auszug</p> <p><b>92712</b> für Elemente T 36,0 cm <b>90081</b> für Elemente T 39,6 cm <b>90083</b> für Elemente/Unterteile T 49,2 cm <b>90082</b> für Unterteile T 55,6 cm</p> <p>Vollauszüge sind bei allen Schubkästen möglich</p> <p><b>Ausnahme:</b> – Innenschubkästen</p> <p>Alle durchgehenden Schubkästen/ Auszüge Breite 105,0 cm bis 135,0 cm werden standardmäßig mit Vollauszug ausgestattet.</p>			

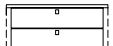
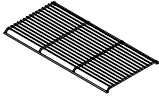
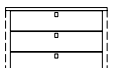
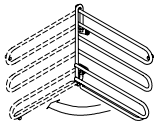
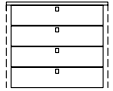

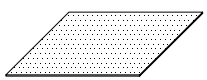

## Zubehör Kleiderschränke

Best.-Nr. / Maße Beschreibung			Best.-Nr. / Maße Beschreibung		
<p>Innenschubkasten hinter Türen <b>Zargentiefe 45,0 cm</b> inkl. Vollauszug, Push to open (Push-Platte) und oberem Abdeckboden</p> <p>Ausführung Magma, Frontblende bei furnierten Kleiderschränken in Lack Weiß, bei lackierten Kleiderschränken in Korpusausführung, Einsetzbar auf Sockelboden oder frei hängend bis 1 R (zusätzlicher Holzeinlegeboden als unterer Abschluss empfohlen)</p> <p>2er-Set Innenschubkästen (1 R)</p> <p><b>92893</b> für B 45,0 cm <b>92894</b> für B 52,5 cm <b>92895</b> für B 90,0 cm</p>			<p>Schuhrost für Kleiderschränke</p> <p><b>93149</b> für B 45,0 cm <b>92927</b> für B 52,5 cm <b>93150</b> für B 90,0 cm</p> <p>max. Nutztiefe bei Schuhrosten 51,8 cm</p>		
<p>3er-Set Innenschubkästen (1,5 R)</p> <p><b>92899</b> für B 45,0 cm <b>92900</b> für B 52,5 cm <b>92901</b> für B 90,0 cm</p>			<p><b>92933</b> Krawatten-/Gürtelhalter Ausführung chromfarben 90° schwenkbar Montage an linker Schrankinnenseite oder Frontinnenseite B 32,0, H 27,0 cm</p>		
<p>4er-Set Innenschubkästen (2 R)</p> <p><b>92905</b> für B 45,0 cm <b>92906</b> für B 52,5 cm <b>92907</b> für B 90,0 cm</p> <p>Einbauposition bitte angeben! Innenschubkästen können nicht nachträglich eingebaut werden.</p>			<p>Innenspiegel</p> <p><b>92934</b> 108,6 cm x 34,5 cm</p>		

## Zubehör Büro

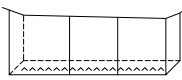
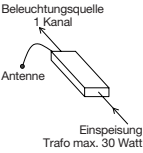
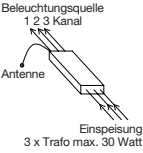
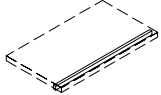
<p> <b>Stahleinlegeboden</b> schwarz (bei Elementen 2 bis 6 Raster)</p> <p><b>bei Nachkauf</b> für T 39,6 cm</p> <p><b>90432</b> für B 45,0 cm <b>94052</b> für B 52,5 cm <b>90433</b> für B 60,0 cm <b>90434</b> für B 75,0 cm <b>90435</b> für B 90,0 cm</p> <p><b>bei Austausch</b> für T 39,6 cm</p> <p><b>90596</b> für B 45,0 cm <b>94053</b> für B 52,5 cm <b>90597</b> für B 60,0 cm <b>90598</b> für B 75,0 cm <b>90599</b> für B 90,0 cm</p>			<p> <b>Antirutschmatte</b> für Zwischenbauböden T 36,0 cm</p> <p><b>92696</b> für B 28,6 cm <b>92697</b> für B 30,0 cm <b>92049</b> für B 37,5 cm <b>91176</b> für B 45,0 cm <b>94054</b> für B 52,5 cm <b>91177</b> für B 60,0 cm <b>91178</b> für B 75,0 cm <b>91179</b> für B 90,0 cm</p> <p><b>für Korpuselemente</b> T 39,6 cm</p> <p><b>90436</b> für B 45,0 cm <b>92995</b> für B 52,5 cm <b>90437</b> für B 60,0 cm <b>90438</b> für B 75,0 cm <b>90439</b> für B 90,0 cm</p> <p><b>für Korpuselemente</b> T 49,2 cm</p> <p><b>91180</b> für B 45,0 cm <b>92996</b> für B 52,5 cm <b>91181</b> für B 60,0 cm <b>91182</b> für B 75,0 cm <b>91183</b> für B 90,0 cm</p>		
--	--	--	---	--	--

## Beleuchtung

Best.-Nr. / Maße Beschreibung		Best.-Nr. / Maße Beschreibung	
 <p><b>91197</b> 5 Kanal Funk-Fernbedienung (Sender)</p> <p>Weitere Informationen siehe Zusatzliste „Zubehör im Detail“.</p>		 <p>LED-Hängeelementbeleuchtung inkl. Vorschaltgerät, Zuleitung und Fußschalter</p> <p><b>91995H</b> B 37,5 cm, ~2 Watt  <b>90827H</b> B 45,0 cm, ~2 Watt  <b>93018H</b> B 52,5 cm, ~2 Watt  <b>90051H</b> B 60,0 cm, ~3 Watt  <b>90052H</b> B 75,0 cm, ~4 Watt  <b>90053H</b> B 90,0 cm, ~4 Watt  <b>90054H</b> B 105,0 cm, ~5 Watt  <b>90055H</b> B 120,0 cm, ~6 Watt  <b>90056H</b> B 135,0 cm, ~6 Watt  <b>90057H</b> B 150,0 cm, ~7 Watt  <b>90058H</b> B 165,0 cm, ~8 Watt  <b>90059H</b> B 180,0 cm, ~9 Watt  <b>90060H</b> B 195,0 cm, ~9 Watt  <b>90061H</b> B 210,0 cm, ~10 Watt  <b>90062H</b> B 225,0 cm, ~11 Watt  <b>90063H</b> B 240,0 cm, ~11 Watt  <b>90064H</b> B 255,0 cm, ~12 Watt  <b>91201H</b> B 270,0 cm, ~13 Watt</p>	
 <p><b>91198</b> 1 Kanal Funk-Empfänger (dimmbar) Empfänger für einen Schaltkreis – max. Leistung/Schaltkreis 30 Watt</p> <p>Weitere Informationen siehe Zusatzliste „Zubehör im Detail“.</p>		<p>Die Leuchte wird mit einem Leuchtmittel der <b>Energieklasse F</b> geliefert.</p> <p>Weitere Informationen zum Leuchtmittel siehe Zusatzliste „Zubehör im Detail“.</p>	
 <p><b>91199</b> 3 Kanal Funk-Empfänger (dimmbar) Empfänger für drei Schaltkreise – max. Leistung/Schaltkreis 30 Watt</p> <ul style="list-style-type: none"> <li>– optimal geeignet für die Ansteuerung verschiedener Lichtquellen innerhalb einer Wohnwand</li> <li>– bei Einzelmöbelzusammenstellungen Kabelverlegung beachten (die Einspeisung erfolgt zentral, entsprechende Verkabelung von dem zentralen Punkt ausgehend)</li> </ul> <p>Weitere Informationen siehe Zusatzliste „Zubehör im Detail“.</p>		 <p>LED-Gerätenischenbeleuchtung inkl. Vorschaltgerät, Zuleitung und Fußschalter</p> <p><b>94055</b> für B 52,5 cm, ~2 Watt  <b>91190</b> für B 60,0 cm, ~3 Watt  <b>91191</b> für B 75,0 cm, ~4 Watt  <b>91192</b> für B 90,0 cm, ~4 Watt</p> <p>Möglich bei Elementen:          – 61286, 61287, 61288          – 83761, 61289, 61290, 61291          – 83762, 61292, 61293, 61294</p> <p>Die Leuchte wird mit einem Leuchtmittel der <b>Energieklasse F</b> geliefert.</p> <p>Weitere Informationen zum Leuchtmittel siehe Zusatzliste „Zubehör im Detail“.</p>	
 <p>Funkfernbedienung für Beleuchtung</p> <p><b>90084</b> Set (1 Empfänger und 1 Sender für einen Schaltkreis)</p> <p><b>90085</b> zusätzlicher Empfänger</p> <p><b>90086</b> zusätzlicher Sender, Ø 3,5, H 1,5 cm (Abb.)</p>		 <p>LED-Holzbodenbeleuchtung für Korpuselemente inkl. Vorschaltgerät, Zuleitung und Fußschalter</p> <p><b>90505</b> für B 37,5 cm, ~3 Watt  <b>90506</b> für B 45,0 cm, ~3 Watt  <b>93401</b> für B 52,5 cm, ~4 Watt  <b>90507</b> für B 60,0 cm, ~4 Watt  <b>90508</b> für B 75,0 cm, ~5 Watt  <b>90509</b> für B 90,0 cm, ~6 Watt</p> <p>(Holzboden nicht mehr verstellbar, keine Spiegelrückwand möglich).</p> <p>Die Leuchte wird mit einem Leuchtmittel der <b>Energieklasse F</b> geliefert.</p>	
 <p>LED-Einbau-/Unterbaustrahler (bitte Position angeben), je Strahler ~2 Watt inkl. Vorschaltgerät, Zuleitung und Fußschalter</p> <p><b>90489</b> 1er Set  <b>90490</b> 2er Set  <b>90491</b> 3er Set  <b>90492</b> 4er Set  <b>90493</b> 5er Set</p> <p>Bei Zwischenbauböden mit LED-Strahler ist ein Kabelkanal nicht enthalten, bitte ggf. Artikel 90080 zusätzlich bestellen.</p> <p>Die Leuchte wird mit einem Leuchtmittel der <b>Energieklasse F</b> geliefert.</p> <p>Weitere Informationen zum Leuchtmittel siehe Zusatzliste „Zubehör im Detail“.</p>		<p>Weitere Informationen zum Leuchtmittel siehe Zusatzliste „Zubehör im Detail“.</p>	

## Beleuchtung

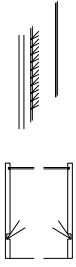
Best.-Nr. / Maße Beschreibung			Best.-Nr. / Maße Beschreibung		
 <p>Indirekte LED-Korpusbeleuchtung (2er Set) inkl. Vorschaltgerät, Zuleitung und Fußschalter</p> <p><b>92464</b> 1 Raster, ~6 Watt <b>92465</b> 1,5 Raster ~8 Watt <b>92466</b> 2 Raster, ~11 Watt <b>92467</b> 2,5 Raster ~13 Watt <b>92468</b> 3 Raster, ~16 Watt <b>92469</b> 3,5 Raster ~20 Watt <b>92470</b> 4 Raster, ~21 Watt <b>92471</b> 4,5 Raster, ~23 Watt <b>92472</b> 5 Raster ~24 Watt <b>92474</b> 6 Raster ~27 Watt</p> <p>In Kombination mit Holzbodenbeleuchtung, Glaskantenbeleuchtung oder Glasbodenbeleuchtung nicht möglich.</p> <p>Die Leuchte wird mit einem Leuchtmittel der <b>Energieklasse E</b> geliefert.</p> <p>Weitere Informationen zum Leuchtmittel siehe Zusatzliste „Zubehör im Detail“.</p>			<p>— ✕ — ✕ — LED-Glaskantenbeleuchtung (Point) je Glaskantenbeleuchtung ~3 Watt (Glasboden bleibt verstellbar) inkl. Vorschaltgerät, Zuleitung und Fußschalter (für jedes Vitrinenelement muss ein separates Beleuchtungsset berechnet werden)</p> <p><b>91001</b> 1er Set für B 37,5 cm <b>91006</b> 2er Set für B 37,5 cm <b>91011</b> 3er Set für B 37,5 cm</p> <p><b>91002</b> 1er Set für B 45,0 cm <b>91007</b> 2er Set für B 45,0 cm <b>91012</b> 3er Set für B 45,0 cm <b>91016</b> 4er Set für B 45,0 cm <b>91020</b> 5er Set für B 45,0 cm</p> <p><b>91003</b> 1er Set für B 60,0 cm <b>91008</b> 2er Set für B 60,0 cm <b>91013</b> 3er Set für B 60,0 cm <b>91017</b> 4er Set für B 60,0 cm <b>91021</b> 5er Set für B 60,0 cm</p> <p><b>91004</b> 1er Set für B 75,0 cm <b>91009</b> 2er Set für B 75,0 cm <b>91014</b> 3er Set für B 75,0 cm <b>91018</b> 4er Set für B 75,0 cm <b>91022</b> 5er Set für B 75,0 cm</p> <p>Die Leuchte wird mit einem Leuchtmittel der <b>Energieklasse F</b> geliefert.</p> <p>Weitere Informationen zum Leuchtmittel siehe Zusatzliste „Zubehör im Detail“.</p>		
<p>✕ ✕ ✕ ✕ LED-Glaskantenbeleuchtung (Line) (Glasboden bleibt verstellbar) inkl. Vorschaltgerät, Zuleitung und Fußschalter (für jedes Vitrinenelement muss ein separates Beleuchtungsset berechnet werden)</p> <p><b>90132</b> 1er Set für B 37,5 cm, ~3 Watt <b>90133</b> 2er Set für B 37,5 cm, ~5 Watt <b>90134</b> 3er Set für B 37,5 cm, ~7 Watt</p> <p><b>90494</b> 1er Set für B 45,0 cm, ~3 Watt <b>90495</b> 2er Set für B 45,0 cm, ~5 Watt <b>90496</b> 3er Set für B 45,0 cm, ~8 Watt <b>90497</b> 4er Set für B 45,0 cm, ~10 Watt <b>90498</b> 5er Set für B 45,0 cm, ~12 Watt</p> <p><b>93013</b> 1er-Set für B 52,5 cm, ~4 Watt <b>93014</b> 2er-Set für B 52,5 cm, ~7 Watt <b>93015</b> 3er-Set für B 52,5 cm, ~10 Watt <b>93016</b> 4er-Set für B 52,5 cm, ~13 Watt <b>93017</b> 5er-Set für B 52,5 cm, ~16 Watt</p> <p><b>90499</b> 1er Set für B 60,0 cm, ~4 Watt <b>90500</b> 2er Set für B 60,0 cm, ~8 Watt <b>90501</b> 3er Set für B 60,0 cm, ~11 Watt <b>90502</b> 4er Set für B 60,0 cm, ~15 Watt <b>90503</b> 5er Set für B 60,0 cm, ~18 Watt</p> <p><b>90521</b> 1er Set für B 75,0 cm, ~5 Watt <b>90088</b> 2er Set für B 75,0 cm, ~10 Watt <b>90090</b> 3er Set für B 75,0 cm, ~15 Watt <b>90092</b> 4er Set für B 75,0 cm, ~20 Watt <b>90094</b> 5er Set für B 75,0 cm, ~24 Watt</p>			<p>✕ ✕ ✕ ✕ LED-Glasbodenbeleuchtung (Indirekt) (Glasboden bleibt verstellbar) inkl. Vorschaltgerät, Zuleitung und Fußschalter (für jedes Vitrinenelement muss ein separates Beleuchtungsset berechnet werden)</p> <p><b>93985</b> 1er Set für B 37,5 cm ~3 Watt <b>93991</b> 2er Set für B 37,5 cm ~5 Watt <b>93997</b> 3er Set für B 37,5 cm ~7 Watt</p> <p><b>93986</b> 1er Set für B 45,0 cm ~3 Watt <b>93992</b> 2er Set für B 45,0 cm ~5 Watt <b>93998</b> 3er Set für B 45,0 cm ~8 Watt <b>94004</b> 4er Set für B 45,0 cm ~10 Watt <b>94010</b> 5er Set für B 45,0 cm ~12 Watt</p> <p><b>93987</b> 1er Set für B 52,5 cm ~4 Watt <b>93993</b> 2er Set für B 52,5 cm ~7 Watt <b>93999</b> 3er Set für B 52,5 cm ~10 Watt <b>94005</b> 4er Set für B 52,5 cm ~13 Watt <b>94011</b> 5er Set für B 52,5 cm ~16 Watt</p> <p><b>93988</b> 1er Set für B 60,0 cm ~4 Watt <b>93994</b> 2er Set für B 60,0 cm ~8 Watt <b>94000</b> 3er Set für B 60,0 cm ~11 Watt <b>94006</b> 4er Set für B 60,0 cm ~15 Watt <b>94012</b> 5er Set für B 60,0 cm ~18 Watt</p> <p><b>93989</b> 1er Set für B 75,0 cm ~5 Watt <b>93995</b> 2er Set für B 75,0 cm ~10 Watt <b>94001</b> 3er Set für B 75,0 cm ~15 Watt <b>94007</b> 4er Set für B 75,0 cm ~20 Watt <b>94013</b> 5er Set für B 75,0 cm ~24 Watt</p>		
<p>Die Leuchte wird mit einem Leuchtmittel der <b>Energieklasse F</b> geliefert.</p> <p><b>90087</b> 1er Set für B 90,0 cm, ~6 Watt <b>90089</b> 2er Set für B 90,0 cm, ~12 Watt <b>90091</b> 3er Set für B 90,0 cm, ~18 Watt <b>90093</b> 4er Set für B 90,0 cm, ~24 Watt <b>90095</b> 5er Set für B 90,0 cm, ~29 Watt</p> <p>Weitere Informationen zum Leuchtmittel siehe Zusatzliste „Zubehör im Detail“.</p>			<p>Die Leuchte wird mit einem Leuchtmittel der <b>Energieklasse F</b> geliefert.</p> <p><b>93990</b> 1er Set für B 90,0 cm ~6 Watt <b>93996</b> 2er Set für B 90,0 cm ~12 Watt <b>94002</b> 3er Set für B 90,0 cm ~18 Watt <b>94008</b> 4er Set für B 90,0 cm ~24 Watt <b>94014</b> 5er Set für B 90,0 cm ~29 Watt</p> <p>Weitere Informationen zum Leuchtmittel siehe Zusatzliste „Zubehör im Detail“.</p>		

## Beleuchtung

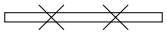
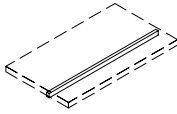
	Best.-Nr. / Maße Beschreibung		Best.-Nr. / Maße Beschreibung	
 <p>LED-Beleuchtung für Wangen-Zwischenbauböden inkl. Vorschaltgerät, Zuleitung, Fußschalter und flexibler Stromschienen Die zu beleuchtenden Böden in der Bestellskizze markieren</p> <p>für jede Regalzeile muss ein separates Beleuchtungsset berechnet werden</p>	<p><b>94624</b> 1er-Set für B 27,1 cm, ~2 Watt  <b>94767</b> 1er-Set für B 28,6 cm, ~2 Watt  <b>94625</b> 1er-Set für B 30,0 cm, ~2 Watt  <b>94626</b> 1er-Set für B 37,5 cm, ~3 Watt  <b>94768</b> 1er-Set für B 43,6 cm, ~3 Watt  <b>94627</b> 1er-Set für B 45,0 cm, ~3 Watt  <b>94628</b> 1er-Set für B 52,5 cm, ~4 Watt  <b>94629</b> 1er-Set für B 60,0 cm, ~4 Watt  <b>94630</b> 1er-Set für B 75,0 cm, ~6 Watt  <b>94631</b> 1er-Set für B 90,0 cm, ~6 Watt  <b>94633</b> 1er-Set für B 120,0 cm, ~9 Watt  <b>94634</b> 1er-Set für B 122,9 cm, ~9 Watt</p> <p><b>94636</b> 2er-Set für B 27,1 cm, ~3 Watt  <b>94637</b> 2er-Set für B 30,0 cm, ~4 Watt  <b>94638</b> 2er-Set für B 37,5 cm, ~5 Watt  <b>94639</b> 2er-Set für B 45,0 cm, ~6 Watt  <b>94640</b> 2er-Set für B 52,5 cm, ~7 Watt  <b>94641</b> 2er-Set für B 60,0 cm, ~8 Watt  <b>94642</b> 2er-Set für B 75,0 cm, ~11 Watt</p>		 <p>LED-Holzbodenbeleuchtung für Wangen-Zwischenbauböden inkl. Vorschaltgerät, Zuleitung und Fußschalter Die zu beleuchtenden Böden in der Bestellskizze bitte markieren.</p> <p>Die Leuchte wird mit einem Leuchtmittel der <b>Energieklasse F</b> geliefert. Weitere Informationen zum Leuchtmittel siehe Zusatzliste „Zubehör im Detail“.</p> <p><b>90528</b> B 27,1 cm ~1 Watt  <b>90529</b> B 28,6 cm ~2 Watt  <b>90530</b> B 30,0 cm ~2 Watt  <b>90531</b> B 37,5 cm ~2 Watt  <b>90532</b> B 43,6 cm ~2 Watt  <b>90193</b> B 45,0 cm ~2 Watt  <b>90533</b> B 52,5 cm, ~3 Watt  <b>90194</b> B 60,0 cm ~3 Watt  <b>90195</b> B 75,0 cm ~4 Watt  <b>90196</b> B 90,0 cm ~5 Watt  <b>90197</b> B 120,0 cm ~6 Watt  <b>90536</b> B 122,9 cm ~6 Watt  <b>93863</b> B 135,0 cm ~7 Watt  <b>93864</b> B 150,0 cm ~7 Watt</p> <p><b>90198</b> Touchdimmer</p>	
<p>Die Leuchte wird mit einem Leuchtmittel der <b>Energieklasse F</b> geliefert. Weitere Informationen zum Leuchtmittel siehe Zusatzliste „Zubehör im Detail“.</p>	<p><b>94643</b> 3er-Set für B 27,1 cm, ~5 Watt  <b>94644</b> 3er-Set für B 30,0 cm, ~6 Watt  <b>94645</b> 3er-Set für B 37,5 cm, ~7 Watt  <b>94646</b> 3er-Set für B 45,0 cm, ~9 Watt  <b>94647</b> 3er-Set für B 52,5 cm, ~11 Watt  <b>94648</b> 3er-Set für B 60,0 cm, ~12 Watt  <b>94649</b> 3er-Set für B 75,0 cm, ~16 Watt</p> <p><b>94650</b> 4er-Set für B 27,1 cm, ~6 Watt  <b>94651</b> 4er-Set für B 30,0 cm, ~7 Watt  <b>94652</b> 4er-Set für B 37,5 cm, ~9 Watt  <b>94653</b> 4er-Set für B 45,0 cm, ~12 Watt  <b>94654</b> 4er-Set für B 52,5 cm, ~14 Watt  <b>94655</b> 4er-Set für B 60,0 cm, ~16 Watt  <b>94656</b> 4er-Set für B 75,0 cm, ~21 Watt</p>			
	<p><b>94657</b> 5er-Set für B 27,1 cm, ~8 Watt  <b>94658</b> 5er-Set für B 30,0 cm, ~9 Watt  <b>94659</b> 5er-Set für B 37,5 cm, ~11 Watt  <b>94660</b> 5er-Set für B 45,0 cm, ~15 Watt  <b>94661</b> 5er-Set für B 52,5 cm, ~17 Watt  <b>94662</b> 5er-Set für B 60,0 cm, ~19 Watt  <b>94663</b> 5er-Set für B 75,0 cm, ~26 Watt</p> <p><b>94664</b> 6er-Set für B 27,1 cm, ~9 Watt  <b>94665</b> 6er-Set für B 30,0 cm, ~11 Watt  <b>94666</b> 6er-Set für B 37,5 cm, ~14 Watt  <b>94667</b> 6er-Set für B 45,0 cm, ~18 Watt  <b>94668</b> 6er-Set für B 52,5 cm, ~21 Watt  <b>94669</b> 6er-Set für B 60,0 cm, ~23 Watt  <b>94670</b> 6er-Set für B 75,0 cm, ~31 Watt</p>			
	<p><b>94671</b> 7er-Set für B 27,1 cm, ~11 Watt  <b>94672</b> 7er-Set für B 30,0 cm, ~12 Watt  <b>94673</b> 7er-Set für B 37,5 cm, ~16 Watt  <b>94674</b> 7er-Set für B 45,0 cm, ~21 Watt  <b>94675</b> 7er-Set für B 52,5 cm, ~24 Watt  <b>94676</b> 7er-Set für B 60,0 cm, ~27 Watt  <b>94677</b> 7er-Set für B 75,0 cm, ~36 Watt</p> <p><b>94678</b> Aufpreis Abschattung oberer Beleuchtungsboden          – das obere Fach wird auch von oben beleuchtet          – der Raum oberhalb des Bodens wird nicht beleuchtet</p>			



# KARA-SYSTEM

## Deepline-Aufpreis Tabelle

**Tabelle** Rückwand für Regal-/Zwischenbau und Korpusregalrückwand

Raster Höhe bis	Rasterbreite bis 45,0 cm		Rasterbreite bis 60,0 cm		Rasterbreite bis 75,0 cm		Rasterbreite bis 90,0 cm		Rasterbreite bis 105,0 cm	
	Type		Type		Type		Type		Type	
1 R	<b>94499</b>		<b>94507</b>		<b>94515</b>		<b>94523</b>		<b>94531</b>	
2 R	<b>94500</b>		<b>94508</b>		<b>94516</b>		<b>94524</b>		<b>94532</b>	
3 R	<b>94501</b>		<b>94509</b>		<b>94517</b>		<b>94525</b>		<b>94533</b>	
4 R	<b>94502</b>		<b>94510</b>		<b>94518</b>		<b>94526</b>		<b>94534</b>	
5 R	<b>94503</b>		<b>94511</b>		<b>94519</b>		<b>94527</b>		<b>94535</b>	
6 R	<b>94504</b>		<b>94512</b>		<b>94520</b>		<b>94528</b>		<b>94536</b>	

Raster Höhe bis	Rasterbreite bis 120,0 cm / Eckelemente		Rasterbreite bis 135,0 cm		Rückwand für Regal-Zwischenbau	
	Type		Type		Maßanfertigung pro m <sup>2</sup>	
1 R	<b>94539</b>		<b>94547</b>		Type	
2 R	<b>94540</b>		<b>94548</b>		<b>94605</b>	
3 R	<b>94541</b>		<b>94549</b>			
4 R	<b>94542</b>		<b>94550</b>			
5 R	<b>94543</b>		<b>94551</b>			
6 R	<b>94544</b>		<b>94552</b>			

**Tabelle** TV-Rückwand

Maßanfertigung pro m <sup>2</sup>	
Type	
<b>94568</b>	
<b>Mindestpreis</b>	

**Tabelle** Vitrinenrückwand

– Aufpreis abweichende Rückwandfarbe muss nicht zusätzlich berechnet werden

Raster Höhe bis	Rasterbreite bis 45,0 cm		Rasterbreite bis 60,0 cm		Rasterbreite bis 75,0 cm		Rasterbreite bis 90,0 cm	
	Type		Type		Type		Type	
1 R	<b>94471</b>		<b>94478</b>		<b>94485</b>		<b>94492</b>	
2 R	<b>94472</b>		<b>94479</b>		<b>94486</b>		<b>94493</b>	
3 R	<b>94473</b>		<b>94480</b>		<b>94487</b>		<b>94494</b>	
4 R	<b>94474</b>		<b>94481</b>		<b>94488</b>		<b>94495</b>	
5 R	<b>94475</b>		<b>94482</b>		<b>94489</b>		<b>94496</b>	
6 R	<b>94476</b>		<b>94483</b>		<b>94490</b>		<b>94497</b>	

**Tabelle** Paneelsystem

– In Kombination mit Deepline entfällt die Sockel- und Abschlussleiste.  
Die Gesamthöhe bleibt gleich.

Raster Höhe bis	Rasterbreite bis 45,0 cm		Rasterbreite bis 60,0 cm		Rasterbreite bis 75,0 cm		Rasterbreite bis 90,0 cm		Rasterbreite bis 120,0 cm		Rasterbreite bis 150,0 cm	
	Type		Type		Type		Type		Type		Type	
6 R	<b>94504</b>		<b>94512</b>		<b>94520</b>		<b>94528</b>		<b>94544</b>		<b>94606</b>	
6,5 R	<b>94505</b>		<b>94513</b>		<b>94521</b>		<b>94529</b>		<b>94545</b>		<b>94607</b>	
261,6 cm	<b>94506</b>		<b>94514</b>		<b>94522</b>		<b>94530</b>		<b>94546</b>		<b>94608</b>	

Raster Höhe bis	Rasterbreite bis 180,0 cm		Rasterbreite bis 210,0 cm		Rasterbreite bis 240,0 cm		Rasterbreite bis 270,0 cm		Rasterbreite bis 290,0 cm	
	Type		Type		Type		Type		Type	
6 R	<b>94609</b>		<b>94612</b>		<b>94615</b>		<b>94618</b>		<b>94621</b>	
6,5 R	<b>94610</b>		<b>94613</b>		<b>94616</b>		<b>94619</b>		<b>94622</b>	
261,6 cm	<b>94611</b>		<b>94614</b>		<b>94617</b>		<b>94620</b>		<b>94623</b>	

## Hochglanz-Aufpreis Tabelle

### Sideboard / Highboard / Vitrine

**Tabelle A** Front in Hochglanz

Raster Höhe bis	Gesamtbreite bis 120,0 cm		Gesamtbreite bis 135,0 cm		Gesamtbreite bis 150,0 cm		Gesamtbreite bis 165,0 cm		Gesamtbreite bis 180,0 cm		Gesamtbreite bis 195,0 cm	
	Type		Type		Type		Type		Type		Type	
	1 R	<b>91623</b>		<b>91630</b>		<b>91637</b>		<b>91644</b>		<b>91651</b>		<b>91658</b>
2 R	<b>91624</b>		<b>91631</b>		<b>91638</b>		<b>91645</b>		<b>91652</b>		<b>91659</b>	
3 R	<b>91625</b>		<b>91632</b>		<b>91639</b>		<b>91646</b>		<b>91653</b>		<b>91660</b>	
4 R	<b>91626</b>		<b>91633</b>		<b>91640</b>		<b>91647</b>		<b>91654</b>		<b>91661</b>	
5 R	<b>91627</b>		<b>91634</b>		<b>91641</b>		<b>91648</b>		<b>91655</b>		<b>91662</b>	
6 R	<b>91628</b>		<b>91635</b>		<b>91642</b>		<b>91649</b>		<b>91656</b>		<b>91663</b>	

Raster Höhe bis	Gesamtbreite bis 210,0 cm		Gesamtbreite bis 225,0 cm		Gesamtbreite bis 240,0 cm		Gesamtbreite bis 255,0 cm		Gesamtbreite bis 270,0 cm	
	Type		Type		Type		Type		Type	
	1 R	<b>91665</b>		<b>91672</b>		<b>91679</b>		<b>91847</b>		<b>91854</b>
2 R	<b>91666</b>		<b>91673</b>		<b>91680</b>		<b>91848</b>		<b>91855</b>	
3 R	<b>91667</b>		<b>91674</b>		<b>91681</b>		<b>91849</b>		<b>91856</b>	
4 R	<b>91668</b>		<b>91675</b>		<b>91682</b>		<b>91850</b>		<b>91857</b>	
5 R	<b>91669</b>		<b>91676</b>		<b>91683</b>		<b>91851</b>		<b>91858</b>	
6 R	<b>91670</b>		<b>91677</b>		<b>91684</b>		<b>91852</b>		<b>91859</b>	

**Tabelle B** Korpus und Front in Hochglanz

Raster Höhe bis	Gesamtbreite bis 120,0 cm		Gesamtbreite bis 135,0 cm		Gesamtbreite bis 150,0 cm		Gesamtbreite bis 165,0 cm		Gesamtbreite bis 180,0 cm		Gesamtbreite bis 195,0 cm	
	Type		Type		Type		Type		Type		Type	
	1 R	<b>91686</b>		<b>91693</b>		<b>91700</b>		<b>91707</b>		<b>91714</b>		<b>91721</b>
2 R	<b>91687</b>		<b>91694</b>		<b>91701</b>		<b>91708</b>		<b>91715</b>		<b>91722</b>	
3 R	<b>91688</b>		<b>91695</b>		<b>91702</b>		<b>91709</b>		<b>91716</b>		<b>91723</b>	
4 R	<b>91689</b>		<b>91696</b>		<b>91703</b>		<b>91710</b>		<b>91717</b>		<b>91724</b>	
5 R	<b>91690</b>		<b>91697</b>		<b>91704</b>		<b>91711</b>		<b>91718</b>		<b>91725</b>	
6 R	<b>91691</b>		<b>91698</b>		<b>91705</b>		<b>91712</b>		<b>91719</b>		<b>91726</b>	

Raster Höhe bis	Gesamtbreite bis 210,0 cm		Gesamtbreite bis 225,0 cm		Gesamtbreite bis 240,0 cm		Gesamtbreite bis 255,0 cm		Gesamtbreite bis 270,0 cm	
	Type		Type		Type		Type		Type	
	1 R	<b>91728</b>		<b>91735</b>		<b>91742</b>		<b>91861</b>		<b>91868</b>
2 R	<b>91729</b>		<b>91736</b>		<b>91743</b>		<b>91862</b>		<b>91869</b>	
3 R	<b>91730</b>		<b>91737</b>		<b>91744</b>		<b>91863</b>		<b>91870</b>	
4 R	<b>91731</b>		<b>91738</b>		<b>91745</b>		<b>91864</b>		<b>91871</b>	
5 R	<b>91732</b>		<b>91739</b>		<b>91746</b>		<b>91865</b>		<b>91872</b>	
6 R	<b>91733</b>		<b>91740</b>		<b>91747</b>		<b>91866</b>		<b>91873</b>	

**Tabelle E** Wandbord (nur Rückwand)

Breite	Type	
60,0 cm	<b>91306</b>	
75,0 cm	<b>91307</b>	
90,0 cm	<b>91308</b>	
105,0 cm	<b>91309</b>	
120,0 cm	<b>91310</b>	
135,0 cm	<b>91311</b>	
150,0 cm	<b>91312</b>	
165,0 cm	<b>91313</b>	
180,0 cm	<b>91314</b>	
195,0 cm	<b>91315</b>	
210,0 cm	<b>91316</b>	
225,0 cm	<b>91317</b>	
240,0 cm	<b>91318</b>	
255,0 cm	<b>91831</b>	

**Tabelle F** Wandspiegelleisten (Set)

Breite	Type	
45,0 cm	<b>91996</b>	
52,5 cm	<b>93264</b>	
60,0 cm	<b>91832</b>	
75,0 cm	<b>91833</b>	
90,0 cm	<b>91834</b>	
105,0 cm	<b>91835</b>	
120,0 cm	<b>91836</b>	
135,0 cm	<b>91837</b>	
150,0 cm	<b>91839</b>	
165,0 cm	<b>91840</b>	
180,0 cm	<b>91841</b>	
195,0 cm	<b>91842</b>	
210,0 cm	<b>91843</b>	
225,0 cm	<b>91844</b>	
240,0 cm	<b>91845</b>	
255,0 cm	<b>91846</b>	

**Tabelle G** Sockelleisten

Der Aufpreis ist pro durchgehender Sockelleiste zu berechnen

Breite	Type	
45,0 cm	<b>92402</b>	
52,5 cm	<b>93265</b>	
60,0 cm	<b>91926</b>	
75,0 cm	<b>91927</b>	
90,0 cm	<b>91928</b>	
105,0 cm	<b>91929</b>	
120,0 cm / Eckelemente	<b>91930</b>	
135,0 cm	<b>91931</b>	
150,0 cm	<b>91932</b>	
165,0 cm	<b>91933</b>	
180,0 cm	<b>91934</b>	
195,0 cm	<b>91935</b>	
210,0 cm	<b>91936</b>	
225,0 cm	<b>91937</b>	
240,0 cm	<b>91938</b>	
255,0 cm	<b>91939</b>	
270,0 cm	<b>92403</b>	

**Hochglanz-Aufpreis Tabelle**

**Korpuselement**

**Tabelle C** Front in Hochglanz

Raster Höhe bis	Rasterbreite bis 45,0 cm		Rasterbreite bis 52,5 cm		Rasterbreite bis 60,0 cm		Rasterbreite bis 75,0 cm		Rasterbreite bis 90,0 cm		Rasterbreite bis 105,0 cm	
	Type		Type		Type		Type		Type		Type	
	0,5 R	<b>92386</b>		<b>93134</b>		<b>92387</b>		<b>92388</b>		<b>92389</b>		<b>92390</b>
1 R	<b>91210</b>		<b>93135</b>		<b>91217</b>		<b>91224</b>		<b>91231</b>		<b>91238</b>	
2 R	<b>91211</b>		<b>93136</b>		<b>91218</b>		<b>91225</b>		<b>91232</b>		<b>91239</b>	
3 R	<b>91212</b>		<b>93137</b>		<b>91219</b>		<b>91226</b>		<b>91233</b>		<b>91240</b>	
4 R	<b>91213</b>		<b>93138</b>		<b>91220</b>		<b>91227</b>		<b>91234</b>		<b>91773</b>	
5 R	<b>91214</b>		<b>93139</b>		<b>91221</b>		<b>91228</b>		<b>91235</b>		<b>91774</b>	
6 R	<b>91215</b>		<b>93140</b>		<b>91222</b>		<b>91229</b>		<b>91236</b>		<b>91775</b>	

Raster Höhe bis	Rasterbreite bis 120,0 cm / Eckelemente		Rasterbreite bis 135,0 cm		Rasterbreite bis 150,0 cm		Rasterbreite bis 180,0 cm		Rasterbreite bis 195,0 cm	
	Type		Type		Type		Type		Type	
	0,5 R	<b>92391</b>		<b>92392</b>		<b>92393</b>		<b>92394</b>		<b>92395</b>
1 R	<b>91241</b>		<b>91248</b>		<b>91781</b>		<b>91788</b>		<b>91795</b>	
2 R	<b>91242</b>		<b>91249</b>		<b>91782</b>		<b>91789</b>		<b>91796</b>	
3 R	<b>91243</b>		<b>91250</b>		<b>91783</b>		<b>91790</b>		<b>91797</b>	
4 R	<b>91244</b>		<b>91777</b>		<b>91784</b>		<b>91791</b>		<b>91798</b>	
5 R	<b>91245</b>		<b>91778</b>		<b>91785</b>		<b>91792</b>		<b>91799</b>	
6 R	<b>91246</b>		<b>91779</b>		<b>91786</b>		<b>91793</b>		<b>91800</b>	

**Tabelle D** Korpus und Front in Hochglanz – offene Fächer innen in matt

Raster Höhe bis	Rasterbreite bis 45,0 cm		Rasterbreite bis 52,5 cm		Rasterbreite bis 60,0 cm		Rasterbreite bis 75,0 cm		Rasterbreite bis 90,0 cm		Rasterbreite bis 105,0 cm	
	Type		Type		Type		Type		Type		Type	
	1 R	<b>91251</b>		<b>93142</b>		<b>91258</b>		<b>91265</b>		<b>91272</b>		<b>91279</b>
2 R	<b>91252</b>		<b>93143</b>		<b>91259</b>		<b>91266</b>		<b>91273</b>		<b>91280</b>	
3 R	<b>91253</b>		<b>93144</b>		<b>91260</b>		<b>91267</b>		<b>91274</b>		<b>91281</b>	
4 R	<b>91254</b>		<b>93145</b>		<b>91261</b>		<b>91268</b>		<b>91275</b>		<b>91802</b>	
5 R	<b>91255</b>		<b>93146</b>		<b>91262</b>		<b>91269</b>		<b>91276</b>		<b>91803</b>	
6 R	<b>91256</b>		<b>93147</b>		<b>91263</b>		<b>91270</b>		<b>91277</b>		<b>91804</b>	

Raster Höhe bis	Rasterbreite bis 120,0 cm / Eckelemente		Rasterbreite bis 135,0 cm		Rasterbreite bis 150,0 cm		Rasterbreite bis 180,0 cm	
	Type		Type		Type		Type	
	1 R	<b>91282</b>		<b>91289</b>		<b>91810</b>		<b>91817</b>
2 R	<b>91283</b>		<b>91290</b>		<b>91811</b>		<b>91818</b>	
3 R	<b>91284</b>		<b>91291</b>		<b>91812</b>		<b>91819</b>	
4 R	<b>91285</b>		<b>91806</b>		<b>91813</b>		<b>91820</b>	
5 R	<b>91286</b>		<b>91807</b>		<b>91814</b>		<b>91821</b>	
6 R	<b>91287</b>		<b>91808</b>		<b>91815</b>		<b>91822</b>	

**Tabelle H** Abdeckblätter in Hochglanz

- der Aufpreis ist pro durchgehendem Abdeckblatt zu berechnen
- bei Hängenelementen ist der Aufpreis 2x zu berechnen (oberes und unteres Abdeckblatt)

Rasterbreite bis	Tiefe bis 39,6 cm		Tiefe bis 49,2 cm		Tiefe bis 62,0 cm	
	Type		Type		Type	
45,0 cm	<b>92057</b>		<b>92058</b>		<b>92059</b>	
52,5 cm	<b>93267</b>		<b>93268</b>		<b>93269</b>	
60,0 cm	<b>92060</b>		<b>92061</b>		<b>92062</b>	
75,0 cm	<b>92063</b>		<b>92064</b>		<b>92065</b>	
90,0 cm	<b>92066</b>		<b>92067</b>		<b>92068</b>	
105,0 cm	<b>92069</b>		<b>92070</b>		<b>92071</b>	
120,0 cm / Eckelemente	<b>92072</b>		<b>92073</b>		<b>92074</b>	
135,0 cm	<b>92075</b>		<b>92076</b>		<b>92077</b>	
150,0 cm	<b>92078</b>		<b>92079</b>		<b>92080</b>	
165,0 cm	<b>92081</b>		<b>92082</b>		<b>92083</b>	
180,0 cm	<b>92084</b>		<b>92085</b>		<b>92086</b>	
195,0 cm	<b>92087</b>		<b>92088</b>		<b>92089</b>	
210,0 cm	<b>92090</b>		<b>92091</b>		<b>92092</b>	
225,0 cm	<b>92093</b>		<b>92094</b>		<b>92095</b>	
240,0 cm	<b>92096</b>		<b>92097</b>		<b>92098</b>	
255,0 cm	<b>92099</b>		<b>92100</b>		<b>92101</b>	
270,0 cm	<b>92102</b>		<b>92103</b>		<b>92104</b>	

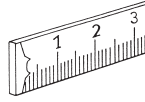

	Best.-Nr.
<b>Höhen-, Breiten-, Tiefenkürzungen</b> Holztürenelemente ohne Schubkästen (Mindestmaße: B 25,0, T 25,0 cm, H 1 Raster) Glastürenelemente ohne Schubkästen nur Tiefenkürzung möglich (Mindestmaß: T 30,0 cm) Bei PSI Elementen nicht möglich Tiefenkürzung Unterteile (nur T 39,6 cm möglich) Tiefenkürzung bei Elementen mit Kufe nicht möglich	Eine Kürzung <b>96100</b> Zwei Kürzungen <b>96100</b> Drei Kürzungen <b>96100</b>
<b>Nach hinten überstehende Abdeckplatten</b> (am Korpuselement) max. Überstand nach hinten 16 cm bei Tiefe 39,6 cm (am Korpuselement) max. Überstand nach hinten 6 cm bei Tiefe 49,2 cm (bei Unterteilen nicht möglich) (Wandbefestigung nicht möglich)	pro angefangene 10 cm der Korpusbreite <b>90285</b>
<b>Höhen-, Breiten-, Tiefenkürzungen</b> Wangen (nur Tiefenkürzung bis max. 16,0 cm, Höhenkürzung siehe Typenbeschreibung) Wangen-Zwischenbauböden (Achtung: sichtbare Beschläge unter einer Tiefe von 20,0 cm)	Eine Kürzung <b>96101</b> Zwei Kürzungen <b>96101</b>
<b>Durchgehende Lochreihe bei Korpussen</b> pro Korpus	Innenkorpus <b>90065</b> Außenkorpus <b>90049</b>
<b>Raumteilerausführung</b> (in Verbindung mit Schiebetüren nicht möglich) Wangen Wangen-Zwischenbauböden (unter 130,0 cm), Sockelböden (Beschlag sichtbar) Abdeckblätter (in Verbindung mit Deckenverspannern nicht möglich) (Zwischenbauhängeelemente und Schubkasteneinsätze von hinten fest verblendet)  Bitte beachten Sie, dass bei Raumteiler-Regalen eine Deckenverspannung notwendig ist (Mehrbitte berechnen). Sollte die Planung keine Deckenverspannung ermöglichen, ist für eine ausreichende Standsicherheit (Wandbefestigung) bauseits zu sorgen.  Beleuchtung nicht möglich!	<b>96103</b>
<b>Raumteilerausführung (für Korpuselemente)</b>  <b>Elemente mit Holztüren oder Elemente mit Holztüren in Verbindung mit Schubkästen/Klappen/Auszügen:</b> <ul style="list-style-type: none"> <li>- Rückseitige, feste Verblendung mit durchgehender Holzblende (ohne Griff).</li> <li>- Ab Breite 75,0 cm rückseitige, feste, Verblendung mit geteilter Holzblende (ohne Griff).</li> </ul> <b>Elemente mit Schubkästen/Klappen/Auszügen:</b> <ul style="list-style-type: none"> <li>- Rückseitige, feste Verblendung in Frontoptik (ohne Griff).</li> <li>- Auf Wunsch rückseitige, feste Verblendung mit durchgehender Holzblende ab Breite 75,0 cm mit geteilter Holzblende (ohne Griff) möglich.</li> <li>- Bei Korpuselementen mit TV-Elektro-Hebesystem nicht möglich.</li> </ul> <b>Vitrinentüren (+ Wangenelemente):</b> <ul style="list-style-type: none"> <li>- Eintürig: Rückseitige, feste Verblendung mit durchgehender Glastür (ohne Griff).</li> <li>- Zweitürig: Rückseitige, feste Verblendung mit geteilter Holzblende (ohne Griff).</li> <li>- Bei Holz-/Glaskombinationen wird der anteilige Schubkasten- oder Türenbereich mit einer Holztür (ohne Griff) verblendet.</li> <li>- Beleuchtung nur mit LED-Strahler möglich.</li> <li>- Holzböden nicht möglich.</li> </ul> Korpusraumteilerlösungen sind bis 2 Raster möglich. Ab 2 Raster ist für eine ausreichende Standsicherheit (Wandbefestigung) bauseits zu sorgen.	<b>96103</b>
<b>Blendmaterial</b> zur bauseitigen Verwendung, Kantenbearbeitung ohne Aufpreis einseitig furniert, max. Länge 270,0 cm, max. Breite 75,0 cm, min. Länge 25,0 cm, min. Breite 5,0 cm, Stärke 1,9 cm (Bitte geben Sie die ggf. zu bearbeitenden Kanten an)	Preis/m <sup>2</sup> je Blende <b>90292</b>
<b>Schreibplatte im Zwischenbau inkl. Kantenbearbeitung</b> eine Längskante profiliert, die anderen Kanten gerade beidseitig furniert, max. Länge 240,0 cm, max. Breite 90,0 cm, min. Länge 25,0 cm, min. Breite 30,0 cm, Stärke 2,9 cm Zur bauseitigen Montage.	Preis/m <sup>2</sup> <b>90293</b>
<b>Wangenhängebeschlag</b> für nicht bodenstehende Wangen, Aufsatzwangen und Wangenlösungen im Überbau - max. Wangenhöhe 4 Raster max. Belastung/Beschlag 65 kg (Wangen oben und unten inkl. Kopfkante)	<b>90996</b>
<b>Wandhängebeschlag</b> für Zwischenbauböden ab Breite 60,0 cm in Verbindung mit Hängeelementen. max. Belastung/Beschlag 15 kg	<b>90164</b>
<b>Zylinderschloß</b> Ausstattung von Holztüren mit Zylinderschlössern (werden mehrere Schlösser innerhalb einer Kommission benötigt, haben diese grundsätzlich die gleiche Schließung)	<b>90041</b>

Weitere Individualanfertigungen auf Anfrage!