

Möbel LETZ

Finden und Wohlfühlen



Typenplan

PM100 von Musterring - Polsterecke Variante links taupe

Wichtiger Hinweis für Sie

Etwaige Hinweise des Herstellers in dieser Produktinformation, die sich auf die Gewährleistung beziehen, haben für Sie keinerlei Bindungswirkung und können von Ihnen ignoriert werden. Ihre gesetzlichen Gewährleistungsrechte als Verbraucher uns gegenüber, als Ihrem Verkäufer, werden dadurch in keiner Weise berührt oder eingeschränkt. Sie können sich wegen aller Mängel jederzeit an uns wenden. Darüber hinaus gehende Herstellergarantien bleiben natürlich unberührt. Dieser Artikel wird hergestellt von Candy Polstermöbel GmbH, Am Jägerheim 1c, 33378 Rheda-Wiedenbrück, Deutschland, produktsicherheit@3c-gruppe.de

Möbel Letz GmbH
Am Gewerbepark 11
06895 Zahna-Elster

Tel.: 035383 - 6018 50

Fax.: 035383 - 6018 17

Musterring

JUSTB! PM100
TYPENLISTE

JustB!
Die Bettina Zimmermann
Kollektion für Musterring

du
bist
zuhaus_



Produktveränderungen und Qualitätsverbesserungen im Sinne des technischen Fortschrittes oder zum Erhalt der Lieferfähigkeit (Form/Farbe/Funktion usw.) bzw. die Korrektur von irrtümlichen Angaben behalten wir uns vor.





Musterring

dein Partner für ein Zuhause,
das so einzigartig ist wie du selbst

Für alle größeren Programme sind Prospekte erhältlich, für komplexe Programme hält Musterring detaillierte Montageanleitungen bereit. Auch der Blick ins Internet lohnt sich: Unter www.musterring.com findet sich eine Fülle an hilfreichen Informationen.



Unser Service

Wir wollen, dass dein Zuhause perfekt wird. Deshalb sind wir am Servicetelefon und an 550 Standorten weltweit für dich da. Und unser CAD-Planungsservice hilft dir gern bei deiner Wunscheinrichtung.



Unsere Nachhaltigkeit

Wir übernehmen Verantwortung: für dich, für uns, für unseren Planeten. Deshalb setzen wir auf ressourceneffiziente Produktionsmethoden ohne lange Lieferketten und Lagerhaltung.

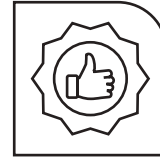

Unsere Qualität

Wer sich einmal sein Lieblings-Zuhause eingerichtet hat, der möchte es möglichst lang genießen. Hier kommt unsere Leidenschaft für Qualität ins Spiel: Wir prüfen unsere Produkte ausgiebig, bevor wir sie dir anbieten. Das dokumentieren wir mit dem Musterring Gütepass und einer Garantie von 5 Jahren.

Du hast Fragen zur Kollektion oder Qualität?

Du benötigst Stoffmuster oder Info-Materialien?

Unser Service hilft gerne weiter:

Telefon:
+49 (0)5242 592260
E-Mail:
service@musterring.de

Erreichbar montags bis freitags
von 08:00–17:00 Uhr



Deine Individualität

Wir finden, ein Zuhause sollte man ganz nach seinen Vorstellungen gestalten können. Dafür steht dir bei uns eine ganze Welt an Farben, Formen und Materialien zur Verfügung. Werde zum Designer deines eigenen Wohn-Ichs.



Deine Möbelpflege

Wir möchten, dass du lange Freude an deinen Möbeln hast. Deshalb halten wir unter www.musterring-care.com eine große Auswahl an Pflegemitteln bereit – alle dermatologisch getestet und gesundheitlich unbedenklich.

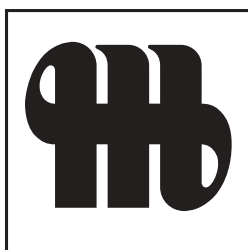

Musterring

Programmbesonderheiten, Programminformationen

Querschnitt und Beschreibung

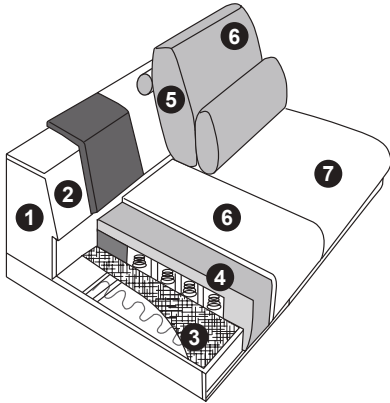

- ① Tragende Teile des Gestells aus Massivholz und Holzwerkstoffen.
- ② Flächen mit Polsterpappe verblendet.
- ③ Unterfederung mit dauerelastischen Stahlwellenfedern und einer oberseitigen Abdeckung.
- ④ Federkernsitz aus gezogenem Federstahldraht (außer Hocker).
Sitz abgedeckt mit Textilvlies, HR/Kalt-Schaum (mind. RG 35).
Gegen Aufpreis: Punkteelastischer Tonnentaschenfederkernsitz aus gezogenem Federstahldraht (außer Hocker).
Sitz abgedeckt mit Textilvlies, Schaum (mind. RG 35).
- ⑤ Lose Rückenkissen mit einem Inlett (befüllt mit hochwertigen Füllstoffen, die eine Beimischung von Federn enthalten).
- ⑥ Abdeckung aus Wattevlies.
- ⑦ Bezugsstoff

Programmübersicht

■ Vorschläge	Seite 6
■ Sofas	Seite 9
■ Anreihenelement	Seite 11
■ Anreihsofas	Seite 12
■ Spitzecke, Longchair	Seite 16
■ Anreihenelemente mit festem Hocker	Seite 17
■ Zwischenhocker, Hocker	Seite 19
■ Kissen	Seite 20
■ Flutterkissen, Rückenkissen mit Rolle	Seite 21
■ Nierenkissen	Seite 22
■ Zusammenstellungen	Seite 24

4 Fußvarianten

46 cm Sitzhöhe (Fuß 20 cm)



Nr. 384
Metallfuß –
schwarz matt



Nr. 382
Metallfuß –
Chrom glänzend



Nr. 260 (für Garnitur)
Nr. 353 (für Hocker quadratisch)
Nr. 928 (für Hocker medium quadratisch)
Metallkufe –
schwarz matt
(gegen Aufpreis)



Nr. 259 (für Garnitur)
Nr. 354 (für Hocker quadratisch)
Nr. 933 (für Hocker medium quadratisch)
Metallkufe –
Chrom glänzend
(gegen Aufpreis)



1 Armlehne



Armlehne
Breite 21 cm –
mit allen Füßen möglich

2 Sitzausführungen

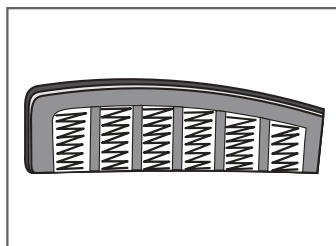

Federkern

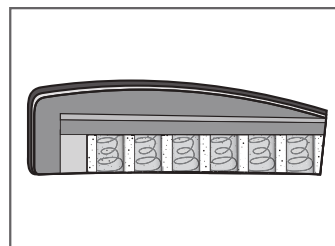

Tonnentaschenfederkern
(gegen Aufpreis)

Programmbesonderheiten, Programminformationen

Cord

Modell auch in Cord lieferbar. Fadenverlauf bei Cord siehe Piktogrammbispiel:

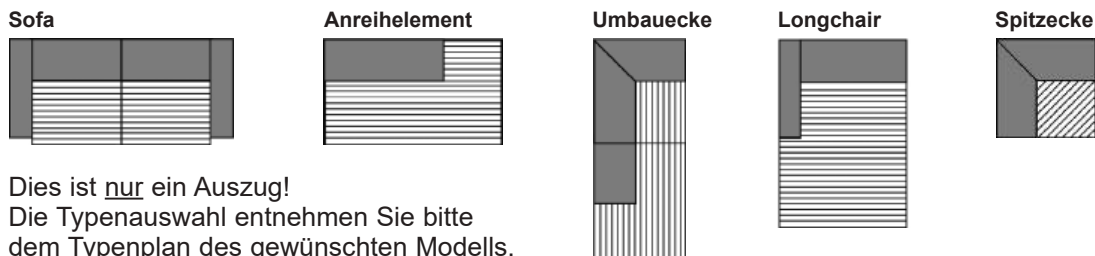

Dies ist nur ein Auszug!
Die Typenauswahl entnehmen Sie bitte dem Typenplan des gewünschten Modells.

■ Funktion Sitzvorzug motorisch (gegen Aufpreis)

Elemente mit der Funktion „Sitzvorzug motorisch“ sind mit einem Schalter versehen. Der Schalter befindet sich an der Armlehnen-Innenseite (bei Typen mit Armlehne) und davorstehend linksseitig jeweils seitlich verdeckt am Sitzkissen (bei Typen ohne Armlehne). Die jeweilige Bedienungsanweisung liegt dem Möbel bei.

■ Hocker

Zwischenhocker können nicht einzeln gestellt werden oder als Abschlusselement verwendet werden.

■ Wellenbildung

Durch die unterschiedlichen Beschaffenheiten der Bezugsmaterialien und der verarbeiteten Polsterwatte neigt dieses leger verarbeitete Modell zur Wellenbildung. Unterstützt wird diese Entwicklung dadurch, dass Stoff und Leder sich unter Einfluss von Körperwärme, Körperfeuchtigkeit und Körpergewicht mehr oder minder dehnen und dadurch „Wellen“ bilden. Wellen, welche durch die Dehnungseigenschaften der verwendeten Stoffe, Leder oder aufgrund großer Polsterflächen entstehen, stellen keinen Sachmangel dar. Es handelt sich um einen natürlichen Vorgang, der als Charaktereigenschaft leger verarbeiteter Modelle zu sehen ist.

■ Pflegeanleitung

Rückenkissen im Daunencharakter werden heute überwiegend mit Mischungen aus Schaumstoffstäbchen und Polyesterfill gefüllt. Um die Stabilität zu gewährleisten und ein „Wandern“ des Inhalts zu verhindern, sind die Kissen in Kammern gearbeitet. Es ist erforderlich, die Kissen regelmäßig auszuklopfen oder aufzuschütteln.

■ Verarbeitung von Leder und Stoff

Die Nahtverteilung kann bei Stoff- oder Lederverarbeitung unterschiedlich ausfallen.

Die Verarbeitung von Zier-, Kapp- oder Doppelnähten kann in der Stoff- oder Lederausführung unterschiedlich ausfallen. Die Abzeichnung bei Steppmatten und Kissen sind design- oder konstruktionsbedingt.

■ Dekostoff

Der Dekostoff ist nur für die Kissen und Flatterkissen lieferbar und wird nicht im Rapport verarbeitet.

■ Rücken

Alle Rückenspannteile werden standardmäßig im jeweiligen Originalbezug geliefert. Materialbezogene Hinweise bei Stoffen und Leder finden Sie in unseren Stoff- und Ledermusterwagen auf der Rückseite bei den einzelnen Stoffen und Lederqualitäten.

■ Achtung:

Sofern das Modell in Leder bestellt wird, können zusätzlich Nähte entstehen!

Die Arm- und Rückenlehnen sind nicht zum Sitzen geeignet. Die maximale Belastbarkeit beträgt 15 kg.

■ Die warentypischen Produkteigenschaften, Garantiebestimmungen, Sicherheits-, Gebrauchs- und Pflegeanweisungen sowie wichtige Hinweise zum Schutz Ihrer Fußböden entnehmen Sie bitte dem Musterring Möbel-Gütepass (www.musterring.com). Für nutzungsbedingte Eindrücke oder Abriebspuren auf empfindlichen Böden wird keine Haftung übernommen.

Empfohlene Pflegesets (www.musterring-care.com):

- Stoffe: alle Bezugstoffe
3001 Textil- und Microfaser-Pflegeset
- Leder: alle Leder außer Nature und Cesano
1001 Neuleder-Pflegeset 0 – 2 Jahre
1002 Leder-Pflegeset mit UV-Schutz ab 2 Jahre
Nature
2001 Leder-Pflegeset „naturbelassen“
Cesano
2003 Leder-Pflegeset Vintage-/Rauleder



Forstwirtschaften verwendet werden und Verarbeitungsmethoden die Umwelt nicht unnötig belasten.

5 Jahre Garantie

Musterring Produkte werden durch regelmäßige Stichproben geprüft, um beste Qualität zu gewährleisten.

Der Umwelt zuliebe

Holz ist für viele Bereiche ein wichtiger und nachwachsender Rohstoff. Wir achten deshalb besonders darauf, dass Hölzer aus

Vorschläge

Best.-Nr. / Maße und Beschreibung

**Vorschlag 1A**
90114

bestehend aus:

- Anreihenelement, 1,5-sitzig, fester Hocker links (B 183 cm)
- Spitzecke, klein (B 107, T 107 cm)
- Anreihsofa, 3-sitzig, Armlehne rechts (B 201 cm)

ca. H 67/88, SH 46, T 107/123, ST 62/96 cm

Schenkelmaß ca. 290 x 308 cm

Gegen Aufpreis:

- 4 x Kufe schwarz matt
- 1 x Zwischenhocker
- 1 x Kufe schwarz matt für Zwischenhocker
- 1 x Sitzvorzug motorisch
- 5 x Tonnentaschenfederkern
- 1 x Tonnentaschenfederkern Zwischenhocker
- 4 x Kufe in Chrom glänzend
- 2 x Nierenkissen, medium, für Spitzecke
- 3 x Nierenkissen, groß, Sitzraster 90 cm

**Vorschlag 1B**
90115

bestehend aus:

- Anreihsofa, 3-sitzig, Armlehne links (B 201 cm)
- Spitzecke, klein (B 107, T 107 cm)
- Anreihenelement, fester Hocker rechts (B 183 cm)

ca. H 67/88, SH 46, T 107/123, ST 62/96 cm

Schenkelmaß ca. 290 x 308 cm

Gegen Aufpreis:

- 4 x Kufe schwarz matt
- 1 x Zwischenhocker
- 1 x Kufe schwarz matt für Zwischenhocker
- 1 x Sitzvorzug motorisch
- 5 x Tonnentaschenfederkern
- 1 x Tonnentaschenfederkern Zwischenhocker
- 4 x Kufe in Chrom glänzend
- 2 x Nierenkissen, medium, für Spitzecke
- 3 x Nierenkissen, groß, Sitzraster 90 cm

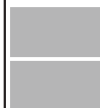

Vorschläge

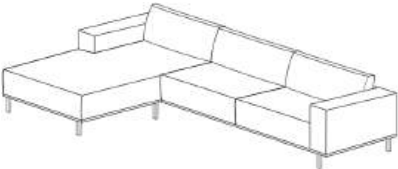
	Best.-Nr. / Maße Beschreibung
	<p>Vorschlag 2A 90016 bestehend aus:</p> <ul style="list-style-type: none"> ■ Anreihsofa, 2,5-sitzig, Armlehne links (B 181 cm) ■ Longchair, Armlehne rechts (B 111, T 185 cm) <p>ca. H 67/88, SH 46, T 107/123, ST 62/96 cm Schenkelmaß ca. 292 x 185 cm</p> <p>Gegen Aufpreis:</p> <ul style="list-style-type: none"> 4 x Kufe schwarz matt 2 x Tonnentaschenfederkern 1 x Tonnentaschenfederkern Longchair 4 x Kufe in Chrom glänzend 1 x Sitzvorzug motorisch 2 x Nierenkissen, medium, Sitzraster 80 cm 2 x Nierenkissen, Medium, Sitzraster 80 cm 1 x Nierenkissen, groß, Sitzraster 90 cm 1 x Nierenkissen, groß, Sitzraster 90 cm
	<p>Vorschlag 2B 90017 bestehend aus:</p> <ul style="list-style-type: none"> ■ Longchair, Armlehne links (B 111, T 185 cm) ■ Anreihsofa, 2,5-sitzig, Armlehne rechts (B 181 cm) <p>ca. H 67/88, SH 46, T 107/123, ST 62/96 cm Schenkelmaß ca. 185 x 292 cm</p> <p>Gegen Aufpreis:</p> <ul style="list-style-type: none"> 4 x Kufe schwarz matt 2 x Tonnentaschenfederkern 1 x Tonnentaschenfederkern Longchair 4 x Kufe in Chrom glänzend 1 x Sitzvorzug motorisch 2 x Nierenkissen, medium, Sitzraster 80 cm 2 x Nierenkissen, Medium, Sitzraster 80 cm 1 x Nierenkissen, groß, Sitzraster 90 cm 1 x Nierenkissen, groß, Sitzraster 90 cm

Vorschläge

Best.-Nr. / Maße
Beschreibung



Vorschlag 3A
90259

bestehend aus:

- Anreihelement, medium, 1-sitzig, fester Hocker links (B 125 cm)
- Spitzecke, klein (B 107, T 107 cm)
- Anreihsofa, 2-sitzig, Armlehne rechts (B 161 cm)

ca. H 67/88, SH 46, T 107/123, ST 62/96 cm

Schenkelmaß ca. 232 x 268 cm

Gegen Aufpreis:

- 4 x Kufe schwarz matt
- 1 x Kufe schwarz matt für Zwischenhocker
- 1 x Sitzvorzug motorisch
- 5 x Tonnentaschenfederkern
- 1 x Tonnentaschenfederkern Zwischenhocker
- 4 x Kufe in Chrom glänzend
- 2 x Nierenkissen, medium, für Spitzecke
- 1 x Nierenkissen, medium, Sitzraster 80 cm
- 2 x Nierenkissen, klein, Sitzraster 70 cm



Vorschlag 3B
90260

bestehend aus:

- Anreihsofa, 2-sitzig, Armlehne links (B 161 cm)
- Spitzecke, klein (B 107, T 107 cm)
- Anreihelement, medium, 1-sitzig, fester Hocker rechts (B 125 cm)

ca. H 67/88, SH 46, T 107/123, ST 62/96 cm



Schenkelmaß ca. 268 x 232 cm

Gegen Aufpreis:

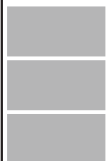
- 4 x Kufe schwarz matt
- 1 x Kufe schwarz matt für Zwischenhocker
- 1 x Sitzvorzug motorisch
- 5 x Tonnentaschenfederkern
- 1 x Tonnentaschenfederkern Zwischenhocker
- 4 x Kufe in Chrom glänzend
- 2 x Nierenkissen, medium, für Spitzecke
- 1 x Nierenkissen, medium, Sitzraster 80 cm
- 2 x Nierenkissen, klein, Sitzraster 70 cm



Sofas

			
Maße	ca. B 162, H 67/88, SH 46, T 107/123, ST 62/96 cm	ca. B 182, H 67/88, SH 46, T 107/123, ST 62/96 cm	ca. B 202, H 67/88, SH 46, T 107/123, ST 62/96 cm
Artikel	Sofa, 1,5-sitzig, maxi inklusive 1 Rückenkissen SR120	Sofa, 2-sitzig inklusive 2 Rückenkissen SR70	Sofa, 2,5-sitzig inklusive 2 Rückenkissen SR80
Best.-Nr.	21552	22002	22502



Ausführung

Stoffgruppe 6			
Stoffgruppe 8			
Stoffgruppe 10			
Stoffgruppe 12			
Stoffgruppe JAB 1			
Stoffgruppe JAB 2			
Ledergruppe B			
Ledergruppe D			
Ledergruppe H			
Ledergruppe J			
Ledergruppe J Vicenza	-	-	-
Ledergruppe T			

Gegen Aufpreis:

Tonnentaschenfederkern			
Kufe schwarz matt			
Kufe Chrom glänzend			
Sitzvorzug motorisch			

Sofas

			
Maße	ca. B 222, H 67/88, SH 46, T 107/123, ST 62/96 cm	ca. B 242, H 67/88, SH 46, T 107/123, ST 62/96 cm	
Artikel	Sofa, 3-sitzig inklusive 2 Rückenkissen SR90	Sofa XL, 3-sitzig inklusive 2 Rückenkissen SR100	
Best.-Nr.	23002	23062	

Ausführung

Stoffgruppe 6			
Stoffgruppe 8			
Stoffgruppe 10			
Stoffgruppe 12			
Stoffgruppe JAB 1			
Stoffgruppe JAB 2			
Ledergruppe B			
Ledergruppe D			
Ledergruppe H			
Ledergruppe J			
Ledergruppe J Vicenza	-	-	
Ledergruppe T			

Gegen Aufpreis:

Tonnentaschenfederkern			
Kufe schwarz matt			
Kufe Chrom glänzend			
Sitzvorzug motorisch			

Anreihelement

			
Maße	ca. B 90, H 67/88, SH 46, T 107/123, ST 62/96 cm		
Artikel	Anreihelement, 1,5-sitzig, ohne Armlehnen, inklusive 1 Rückenkissen SR90		
Best.-Nr.	21500		



Ausführung

Stoffgruppe 6			
Stoffgruppe 8			
Stoffgruppe 10			
Stoffgruppe 12			
Stoffgruppe JAB 1			
Stoffgruppe JAB 2			
Ledergruppe B			
Ledergruppe D			
Ledergruppe H			
Ledergruppe J			
Ledergruppe J Vicenza	-		
Ledergruppe T			

Gegen Aufpreis:

Tonnentaschenfederkern			
Kufe schwarz matt			
Kufe Chrom glänzend			
Sitzvorzug motorisch	-		

Anreihsofas

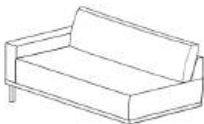
			
Maße	ca. B 111, H 67/88, SH 46, T 107/123, ST 62/96 cm	ca. B 111, H 67/88, SH 46, T 107/123, ST 62/96 cm	ca. B 141, H 67/88, SH 46, T 107/123, ST 62/96 cm
Artikel	Anreihsofa, 1,5-sitzig, Armlehne links inklusive 1 Rückenkissen SR90	Anreihsofa, 1,5-sitzig, Armlehne rechts inklusive 1 Rückenkissen SR90	Anreihsofa, 1,5-sitzig, maxi, Armlehne links inklusive 1 Rückenkissen SR120
Best.-Nr.	21501	21503	21551



Ausführung

Stoffgruppe 6			
Stoffgruppe 8			
Stoffgruppe 10			
Stoffgruppe 12			
Stoffgruppe JAB 1			
Stoffgruppe JAB 2			
Ledergruppe B			
Ledergruppe D			
Ledergruppe H			
Ledergruppe J			
Ledergruppe J Vicenza	-	-	-
Ledergruppe T			

Gegen Aufpreis:

Tonnentaschenfederkern			
Kufe schwarz matt			
Kufe Chrom glänzend			
Sitzvorzug motorisch	-	-	

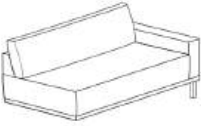
Anreihsofas

			
Maße	ca. B 141, H 67/88, SH 46, T 107/123, ST 62/96 cm	ca. B 161, H 67/88, SH 46, T 107/123, ST 62/96 cm	ca. B 161, H 67/88, SH 46, T 107/123, ST 62/96 cm
Artikel	Anreihsofa, 1,5-sitzig, maxi, Armlehne rechts inklusive 1 Rückenkissen SR120	Anreihsofa, 2-sitzig, Armlehne links inklusive 2 Rückenkissen SR70	Anreihsofa, 2-sitzig, Armlehne rechts inklusive 2 Rückenkissen SR70
Best.-Nr.	21553	22001	22003



Ausführung

Stoffgruppe 6			
Stoffgruppe 8			
Stoffgruppe 10			
Stoffgruppe 12			
Stoffgruppe JAB 1			
Stoffgruppe JAB 2			
Ledergruppe B			
Ledergruppe D			
Ledergruppe H			
Ledergruppe J			
Ledergruppe J Vicenza	-	-	-
Ledergruppe T			

Gegen Aufpreis:

Tonnentaschenfederkern			
Kufe schwarz matt			
Kufe Chrom glänzend			
Sitzvorzug motorisch			

Anreihsofas

			
Maße	ca. B 181, H 67/88, SH 46, T 107/123, ST 62/96 cm	ca. B 181, H 67/88, SH 46, T 107/123, ST 62/96 cm	ca. B 201, H 67/88, SH 46, T 107/123, ST 62/96 cm
Artikel	Anreihsofa, 2,5-sitzig, Armlehne links inklusive 2 Rückenkissen SR80	Anreihsofa, 2,5-sitzig, Armlehne rechts inklusive 2 Rückenkissen SR80	Anreihsofa, 3-sitzig, Armlehne links inklusive 2 Rückenkissen SR90
Best.-Nr.	22501	22503	23001

Ausführung

Stoffgruppe 6			
Stoffgruppe 8			
Stoffgruppe 10			
Stoffgruppe 12			
Stoffgruppe JAB 1			
Stoffgruppe JAB 2			
Ledergruppe B			
Ledergruppe D			
Ledergruppe H			
Ledergruppe J			
Ledergruppe J Vicenza	-	-	-
Ledergruppe T			

Gegen Aufpreis:

Tonnentaschenfederkern			
Kufe schwarz matt			
Kufe Chrom glänzend			
Sitzvorzug motorisch			

Anreihsofas

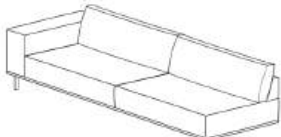
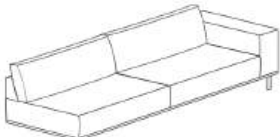
			
Maße	ca. B 201, H 67/88, SH 46, T 107/123, ST 62/96 cm	ca. B 221, H 67/88, SH 46, T 107/123, ST 62/96 cm	ca. B 221, H 67/88, SH 46, T 107/123, ST 62/96 cm
Artikel	Anreihsofa, 3-sitzig, Armlehne rechts inklusive 2 Rückenkissen SR90	Anreihsofa XL, 3-sitzig, Armlehne links inklusive 2 Rückenkissen SR100	Anreihsofa XL, 3-sitzig, Armlehne rechts inklusive 2 Rückenkissen SR100
Best.-Nr.	23003	23061	23063



Ausführung

Stoffgruppe 6			
Stoffgruppe 8			
Stoffgruppe 10			
Stoffgruppe 12			
Stoffgruppe JAB 1			
Stoffgruppe JAB 2			
Ledergruppe B			
Ledergruppe D			
Ledergruppe H			
Ledergruppe J			
Ledergruppe J Vicenza	-	-	-
Ledergruppe T			

Gegen Aufpreis:

Tonnentaschenfederkern			
Kufe schwarz matt			
Kufe Chrom glänzend			
Sitzvorzug motorisch			

Spitzecke, Longchair

			
Maße	ca. B 107, H 67/88, SH 46, T 107, ST 62 cm	ca. B 111, H 67/88, SH 46, T 185 cm	ca. B 111, H 67/88, SH 46, T 185 cm
Artikel	Spitzecke, klein inklusive 1 Rückenkissen SR70 & inklusive 1 Rückenkissen SR90	Longchair, Armlehne links inklusive 1 Rückenkissen SR90	Longchair, Armlehne rechts inklusive 1 Rückenkissen SR90
Best.-Nr.	66020	61001	61003



Ausführung

Stoffgruppe 6			
Stoffgruppe 8			
Stoffgruppe 10			
Stoffgruppe 12			
Stoffgruppe JAB 1			
Stoffgruppe JAB 2			
Ledergruppe B			
Ledergruppe D			
Ledergruppe H			
Ledergruppe J			
Ledergruppe J Vicenza	-	-	-
Ledergruppe T			

Gegen Aufpreis:

Tonnentaschenfederkern			
Kufe schwarz matt			
Kufe Chrom glänzend			
Sitzvorzug motorisch	-	-	-

Anreihenelemente mit festem Hocker

			
Maße	ca. B 125, H 67/88, SH 46, T 107, ST 62 cm	ca. B 125, H 67/88, SH 46, T 107, ST 62 cm	ca. B 163, H 67/88, SH 46, T 107, ST 62 cm
Artikel	Anreihenelement, 1-sitzig, medium, fester Hocker links inklusive 1 Rückenkissen SR80	Anreihenelement, 1-sitzig, medium, fester Hocker rechts inklusive 1 Rückenkissen SR80	Anreihenelement, 1-sitzig, fester Hocker links inklusive 1 Rückenkissen SR80
Best.-Nr.	60104	60105	60101



Ausführung

Stoffgruppe 6			
Stoffgruppe 8			
Stoffgruppe 10			
Stoffgruppe 12			
Stoffgruppe JAB 1			
Stoffgruppe JAB 2			
Ledergruppe B			
Ledergruppe D			
Ledergruppe H			
Ledergruppe J			
Ledergruppe J Vicenza	-	-	-
Ledergruppe T			

Gegen Aufpreis:

Tonnentaschenfederkern			
Kufe schwarz matt			
Kufe Chrom glänzend			
Sitzvorzug motorisch	-	-	-

Anreihenelemente mit festem Hocker

			
Maße	ca. B 163, H 67/88, SH 46, T 107, ST 62 cm	ca. B 183, H 67/88, SH 46, T 107, ST 62 cm	ca. B 183, H 67/88, SH 46, T 107, ST 62 cm
Artikel	Anreihenelement, 1-sitzig, fester Hocker rechts inklusive 1 Rückenkissen SR80	Anreihenelement, 1,5-sitzig, fester Hocker links inklusive 1 Rückenkissen SR90	Anreihenelement, 1,5-sitzig, fester Hocker rechts inklusive 1 Rückenkissen SR90
Best.-Nr.	60103	60501	60503





Ausführung

Stoffgruppe 6			
Stoffgruppe 8			
Stoffgruppe 10			
Stoffgruppe 12			
Stoffgruppe JAB 1			
Stoffgruppe JAB 2			
Ledergruppe B			
Ledergruppe D			
Ledergruppe H			
Ledergruppe J			
Ledergruppe J Vicenza	-	-	-
Ledergruppe T			

Gegen Aufpreis:

Tonnentaschenfederkern			
Kufe schwarz matt			
Kufe Chrom glänzend			
Sitzvorzug motorisch	-	-	-

Zwischenhocker, Hocker

				
Maße	ca. B 80, H 46, T 107 cm	ca. B 90, H 46, T 107 cm	ca. B 80, H 46, T 80 cm	ca. B 100, H 46, T 100 cm
Artikel	Zwischenhocker, medium	Zwischenhocker	Hocker, medium, quadratisch	Hocker, quadratisch
Best.-Nr.	70330	70300	70030	70000





Ausführung

Stoffgruppe 6				
Stoffgruppe 8				
Stoffgruppe 10				
Stoffgruppe 12				
Stoffgruppe JAB 1				
Stoffgruppe JAB 2				
Ledergruppe B				
Ledergruppe D				
Ledergruppe H				
Ledergruppe J				
Ledergruppe J Vicenza	-	-	-	-
Ledergruppe T				

Gegen Aufpreis:

Tonnentaschenfederkern			-	-
Kufe schwarz matt				
Kufe Chrom glänzend				
Sitzvorzug motorisch	-	-	-	-



Kissen

				
Maße	ca. B 40, H 40 cm	ca. B 50, H 50 cm	ca. B 60, H 60 cm	ca. B 60, H 40 cm
Artikel	Kissen, klein	Kissen, medium	Kissen, groß	Kissen, rechteckig medium
Best.-Nr.	75020	75030	75040	75130

Ausführung

Stoffgruppe 6				
Stoffgruppe 8				
Stoffgruppe 10				
Stoffgruppe 12				
Stoffgruppe JAB 1				
Stoffgruppe JAB 2				
Ledergruppe B				
Ledergruppe D				
Ledergruppe H				
Ledergruppe J				
Ledergruppe J Vicenza	-	-	-	-
Ledergruppe T				





Flutterkissen, Rückenkissen mit Rolle

			
Maße	ca. B 75, H 75 cm	ca. B 95, H 95 cm	ca. B 74, H 48 cm
Artikel	Flutterkissen, quadratisch M, medium	Flutterkissen, quadratisch L, groß	Rückenkissen mit Rolle, medium (Sitzraster 80 cm)
Best.-Nr.	77130	77140	75830

Ausführung

Stoffgruppe 6			
Stoffgruppe 8			
Stoffgruppe 10			
Stoffgruppe 12			
Stoffgruppe JAB 1			
Stoffgruppe JAB 2			
Ledergruppe B			
Ledergruppe D			
Ledergruppe H			
Ledergruppe J			
Ledergruppe J Vicenza	-	-	-
Ledergruppe T			



Nierenkissen

				
Maße	ca. B 56, H 25, T 11 cm	ca. B 64, H 25, T 11 cm	ca. B 74, H 25, T 11 cm	ca. B 84, H 25, T 11 cm
Artikel	Nierenkissen, medium, für Spitzecke	Nierenkissen, klein, (Sitzraster 70 cm)	Nierenkissen, medium, (Sitzraster 80 cm)	Nierenkissen, groß, (Sitzraster 90 cm)
Best.-Nr.	75634	75620	75630	75640

Ausführung

Stoffgruppe 6				
Stoffgruppe 8				
Stoffgruppe 10				
Stoffgruppe 12				
Stoffgruppe JAB 1				
Stoffgruppe JAB 2				
Ledergruppe B				
Ledergruppe D				
Ledergruppe H				
Ledergruppe J				
Ledergruppe J Vicenza	-	-	-	-
Ledergruppe T				



Nierenkissen

				
Maße	ca. B 94, H 25, T 11 cm	ca. B 114, H 25, T 11 cm		
Artikel	Nierenkissen, XL, (Sitzraster 100 cm)	Nierenkissen, XXL, (Sitzraster 120 cm)		
Best.-Nr.	75660	75670		

Ausführung

Stoffgruppe 6				
Stoffgruppe 8				
Stoffgruppe 10				
Stoffgruppe 12				
Stoffgruppe JAB 1				
Stoffgruppe JAB 2				
Ledergruppe B				
Ledergruppe D				
Ledergruppe H				
Ledergruppe J				
Ledergruppe J Vicenza	-	-		
Ledergruppe T				

Zusammenstellungen

		
Maße	ca. H 67/88, SH 46, ST 62/96 cm Schenkelmaß ca. 290 x 308 cm	ca. H 67/88, SH 46, ST 62/96 cm Schenkelmaß ca. 308 x 290 cm
Artikel	Anreihelement, fester Hocker links – Spitzecke, klein – Anreihsofa, 3-sitzig, Armlehne rechts	Anreihsofa, 3-sitzig, Armlehne links – Spitzecke, klein – Anreihelement, fester Hocker rechts
Best.-Nr.	90114	90115



Ausführung

Stoffgruppe 6		
Stoffgruppe 8		
Stoffgruppe 10		
Stoffgruppe 12		
Stoffgruppe JAB 1		
Stoffgruppe JAB 2		
Ledergruppe B		
Ledergruppe D/C		
Ledergruppe H/L		
Ledergruppe J		
Ledergruppe J Vicenza	-	-
Ledergruppe T		

Gegen Aufpreis:

Tonnentaschenfederkern		
Kufe schwarz matt		
Kufe Chrom glänzend		
Sitzvorzug motorisch		

Zusammenstellungen

		
Maße	ca. H 67/88, SH 46, ST 62/96 cm Schenkelmaß ca. 292 x 185 cm	ca. H 67/88, SH 46, ST 62/96 cm Schenkelmaß ca. 185 x 292 cm
Artikel	Anreihsofa, 2,5-sitzig, Armlehne links – Longchair, Armlehne rechts	Longchair, Armlehne links – Anreihsofa, 2,5-sitzig, Armlehne rechts
Best.-Nr.	90016	90017

Ausführung

Stoffgruppe 6		
Stoffgruppe 8		
Stoffgruppe 10		
Stoffgruppe 12		
Stoffgruppe JAB 1		
Stoffgruppe JAB 2		
Ledergruppe B		
Ledergruppe D		
Ledergruppe H		
Ledergruppe J		
Ledergruppe J Vicenza		
Ledergruppe T		

Gegen Aufpreis:

Tonnentaschenfederkern		
Kufe schwarz matt		
Kufe Chrom glänzend		
Sitzvorzug motorisch		

Zusammenstellungen

		
Maße	ca. H 67/88, SH 46, ST 62/96 cm Schenkelmaß ca. 232 x 268 cm	ca. H 67/88, SH 46, ST 62/96 cm Schenkelmaß ca. 268 x 232 cm
Artikel	Anreihelement, medium, 1-sitzig, fester Hocker links – Spitzecke, klein – Anreihsofa, 2-sitzig, Armlehne rechts	Anreihsofa, 2-sitzig, Armlehne links – Spitzecke, klein – Anreihelement, medium, 1-sitzig, fester Hocker rechts
Best.-Nr.	90259	90260

Ausführung

Stoffgruppe 6		
Stoffgruppe 8		
Stoffgruppe 10		
Stoffgruppe 12		
Stoffgruppe JAB 1		
Stoffgruppe JAB 2		
Ledergruppe B		
Ledergruppe D		
Ledergruppe H		
Ledergruppe J		
Ledergruppe J Vicenza	-	-
Ledergruppe T		

Gegen Aufpreis:

Tonnentaschenfederkern		
Kufe schwarz matt		
Kufe Chrom glänzend		
Sitzvorzug motorisch		



Musterring International

Postfach: 33374 Rheda-Wiedenbrück
Germany

- Tel.: +49 (0)5242 592-01
- Web / Blog: www.musterring.com
- Instagram: www.instagram.com/Musterring
- Facebook: www.facebook.com/Musterring