

Möbel LETZ

Finden und Wohlfühlen



Typenplan

Kanto von Musterring - Konsolen-Schreibtisch in Asteiche

Wichtiger Hinweis für Sie

Etwaige Hinweise des Herstellers in dieser Produktinformation, die sich auf die Gewährleistung beziehen, haben für Sie keinerlei Bindungswirkung und können von Ihnen ignoriert werden. Ihre gesetzlichen Gewährleistungsrechte als Verbraucher uns gegenüber, als Ihrem Verkäufer, werden dadurch in keiner Weise berührt oder eingeschränkt. Sie können sich wegen aller Mängel jederzeit an uns wenden. Darüber hinaus gehende Herstellergarantien bleiben natürlich unberührt. Dieser Artikel wird hergestellt von RMW Wohnmöbel GmbH & Co. KG, Karl-Schiller-Str. 5, 33397 Rietberg, Deutschland, info@rmw-wohnoebel.de

Möbel Letz GmbH
Am Gewerbepark 11
06895 Zahna-Elster

Tel.: 035383 - 6018 50

Fax.: 035383 - 6018 17

Musterring

KANTO



- Produktveränderungen und Qualitätsverbesserungen im Sinne des technischen Fortschrittes oder zum Erhalt der Lieferfähigkeit (Form/Farbe/Funktion usw.) bzw. die Korrektur von irrtümlichen Angaben behalten wir uns vor.
- Planbar mit Planungs-Software *furnplan*.

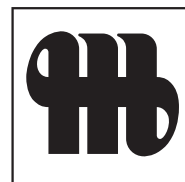

Musterring



Musterring

dein Partner für ein Zuhause,
das so einzigartig ist wie du selbst

Für alle größeren Programme sind Prospekte erhältlich, für komplexe Programme hält Musterring detaillierte Montageanleitungen bereit. Auch der Blick ins Internet lohnt sich: Unter www.musterring.com findet sich eine Fülle an hilfreichen Informationen.



Unser Service

Wir wollen, dass dein Zuhause perfekt wird. Deshalb sind wir am Service-telefon und an 550 Standorten weltweit für dich da. Und unser CAD-Planungs-service hilft dir gern bei deiner Wunscheinrichtung.



Unsere Nachhaltigkeit

Wir übernehmen Verantwortung: für dich, für uns, für unseren Planeten. Deshalb setzen wir auf ressourceneffiziente Produktionsmethoden ohne lange Lieferketten und Lagerhaltung.

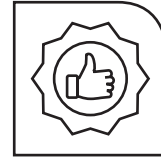

Unsere Qualität

Wer sich einmal sein Lieblings-Zuhause eingerichtet hat, der möchte es möglichst lang genießen. Hier kommt unsere Leidenschaft für Qualität ins Spiel: Wir prüfen unsere Produkte ausgiebig, bevor wir sie dir anbieten. Das dokumentieren wir mit dem Musterring Gütepass und einer Garantie von 5 Jahren.

Du hast Fragen zur Kollektion oder Qualität?

Du benötigst Stoffmuster oder Info-Materialien?

Unser Service hilft gerne weiter:

Telefon:
+49 (0)5242 592260
E-Mail:
service@musterring.de

Erreichbar montags bis freitags
von 08:00–17:00 Uhr



Deine Individualität

Wir finden, ein Zuhause sollte man ganz nach seinen Vorstellungen gestalten können. Dafür steht dir bei uns eine ganze Welt an Farben, Formen und Materialien zur Verfügung. Werde zum Designer deines eigenen Wohn-Ichs.



Deine Möbelpflege

Wir möchten, dass Sie lange Freude an Ihren Möbeln haben. Deshalb halten wir unter www.musterring-care.com eine große Auswahl an Pflegemitteln bereit – alle dermatologisch getestet und gesundheitlich unbedenklich.



Musterring

Ausführungen

Fronten (waagerechte Maserung):

- PG 1: Kernbuche massiv
- PG 2: Eiche massiv, Farbton sand
- Asteiche massiv

Wangen und Korpus außen:

- PG 1: Kernbuche furniert
- PG 2: Eiche furniert, Farbton sand
- Asteiche furniert

Wangensystem (Wangen, Zwischenbauböden, Regalrückwände, CD-Einteilung, Schreibplatten, Schubkasteneinsatz) und abweichende Rückwandfarbe sind zusätzlich in folgenden Lack-Ausführungen lieferbar:

- PG 1: Lack weiß
- Lack wollweiß NEU
- Lack crema
- Lack cashmere
- Lack platingrau
- Lack taupe
- Lack terra
- PG 2: Lack seidengrau
- Lack macchiata
- Lack olivgrau
- Lack brillantgrau
- Lack grau
- Lack espresso
- Lack cognac NEU
- Lack dark red
- Lack oxidrot
- Lack rosewood
- Lack marill
- Lack piniengrün
- Lack agave
- Lack ocean
- Lack atlantikblau
- Lack schiefergrau
- Lack graphit
- Lack schwarz
- Lack amber NEU

Empfohlene Pflegesets (www.musterring-care.com):

- Lack/Furnier/Massiv: 4003 Möbelreiniger ÖKO

Korpus innen:

- Dekor

Deepline: NEU

- Alle Lack- und Furnierauführungen sind in Deepline möglich.
- Der Deeplineverlauf ist immer senkrecht.
- Folgende Elemente/Bauteile sind in der Ausführung Deepline möglich: Berechnung siehe Aufpreistabellen Seite 108.
 - Rückwände für Regal-/Zwischenbau
 - TV-Rückwand
 - Vitrinenrückwände
 - Korpusregalrückwände

Vitrinen:

- Türen mit Klarglasfüllung.
- Vitrinenrückwände standardmäßig in Korpusfarbe lackiert oder waagrecht furniert.
- Vitrinenrückwände in abweichender Ausführung (PG 1 oder PG 2) lackiert oder waagrecht furniert ohne Aufpreis.
- Standard Vitrineneinlegeböden aus Klarglas. Auf Wunsch Vitrineneinlegeböden in Holz (ohne Aufpreis, Holzeinlegeböden können nicht verstellt werden).
- Vitrinen mit seitlichem Glasausschnitt in 2 Tiefen, Holzeinlegeböden nicht möglich.

Wangenelemente:

39,1 cm tiefe Korpuselemente können auch zwischen zwei 36,0 cm tiefen Wangen als Wangenelement (T 36,0 cm) eingesetzt werden. Tiefenkürzung auf Wangentiefe ohne Aufpreis. Elemente außen nur mit Kaschierung lieferbar. Best.-Nr. mit W ergänzen z. B. 27201L/W. Bei 45,6 cm tiefen Wangen werden die Korpuselemente in der Tiefe 39,1 cm vorne bündig gesetzt. (Abdeckblattvertiefung gegen Aufpreis möglich, Artikel 90285 siehe Seite 109).

Programmübersicht

<input type="checkbox"/> Checkliste für Ihre Bestellung	Seite 5
<input type="checkbox"/> Vorschläge	Seiten 6 - 29
<input type="checkbox"/> Vorschläge mit Sockelgleitern	Seiten 30 + 31
<input type="checkbox"/> Wangensystem	Seiten 32 - 39
<input type="checkbox"/> TV-Paneele	Seite 40
<input type="checkbox"/> Zwischenbau-Hängeelemente	Seite 41
<input type="checkbox"/> Korpuselemente	Seiten 42 - 76
<input type="checkbox"/> Kleiderschränke	Seite 77
<input type="checkbox"/> Hängeelemente	Seiten 77 - 91
<input type="checkbox"/> Wandborde	Seite 92
<input type="checkbox"/> Hängespiegel	Seiten 92 + 93
<input type="checkbox"/> Funktionstische	Seiten 93 + 94
<input type="checkbox"/> Arbeitsplatz	Seiten 94 + 95
<input type="checkbox"/> Couchtische	Seiten 96 + 97
<input type="checkbox"/> Esstische	Seiten 97 + 99
<input type="checkbox"/> Zubehör	Seiten 100 - 104
<input type="checkbox"/> Beleuchtung	Seiten 105 - 107
<input type="checkbox"/> Deepline - Aufpreis Tabellen	Seite 108
<input type="checkbox"/> Individualanfertigungen	Seite 109
<input type="checkbox"/> Notizenseite	Seiten 110 + 111
<input type="checkbox"/> Bestellbogen	Seite 112

Abdeckblätter:

- Durchgehende Abdeckblätter (massiv) und Sockelleisten werden bis zu einer Länge von 240,0 cm kommissionsorientiert geliefert (gilt nicht für Zwischenbauhängeelemente).
- Auf Wunsch auch getrennte Abdeckblätter möglich.
- Abdeckblatt Stärke 1,9 cm

Abdeckblätter mit Kabeldurchlass:

Bei Abdeckblättern mit standardmäßig eingebautem Kabeldurchlass ist dieser mittig positioniert. Sollten Sie keinen Kabeldurchlass wünschen, bitten wir Sie uns dies unter Angabe der Bestellnummer „92396 - Ohne vormontierten Kabeldurchlass“ mitzuteilen.

Sockelgleiter

- Sockelgleiter lassen sich bei allen Standelementen (gegen Aufpreis) optional einsetzen.
- Berechnung je Tiefe in PG1/PG2 (Artikel siehe Seite 100).
- Bei Einsatz der Sockelgleiter wird die Sockelleiste gegen einen durchgehenden Unterboden getauscht.
- Verstellbarkeit der Sockelgleiter: 0-12 mm.

Griff:

- Griff H1 Edelstahlfarbig
- Griff J6 Schwarz matt

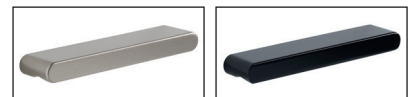

EMISSIONSKLASSE der Deutschen Gütegemeinschaft Möbel

Kastentische / free cabinets
 Hersteller-Nr. / manufacturer-no.
 15015
 Kollektion / collection / Modell / model
 Kanto
 Prüfnummer / control number
 201501508



Emissionsklasse für Möbel nach den Richtlinien der Deutschen Gütegemeinschaft Möbel e.V. • emission class for furniture according to the guidelines of Deutsche Gütegemeinschaft Möbel e.V. • www.emissionslabel.de

EMISSIONSKLASSE der Deutschen Gütegemeinschaft Möbel

Tische / tables
 Hersteller-Nr. / manufacturer-no.
 15015
 Kollektion / collection / Modell / model
 Kanto
 Prüfnummer / control number
 301501504



Emissionsklasse für Möbel nach den Richtlinien der Deutschen Gütegemeinschaft Möbel e.V. • emission class for furniture according to the guidelines of Deutsche Gütegemeinschaft Möbel e.V. • www.emissionslabel.de



Planbar mit CAD-Planungs-Software *furnplan* Informationen beim Musterring Planungsservice

- Korpusystem in 8 verschiedenen Höhen und zwei Tiefen.
- Solitär Möbel.
- PSI - Perfect Sound Inside (siehe Zusatzliste „Zubehör im Detail“)
- Hängespiegel in 2 Höhen und 14 Breiten mit Abschlussleisten oder randlos, Hängespiegel rund in 3 Größen randlos.
- Sockelstellschrauben zum Ausrichten von Korpusen.
- Alle Beschläge sind aus Metall, extrem stabil und hoch belastbar.
- Rückwand Hartfaser, Stärke 4 mm.
- Schranktüren 110°-Öffnungswinkel.
- Scharniere mit integrierter Höhenverstellung.
- Schlagleisten bei Doppeltüren.
- Gedämpfter Frontanschlag.
- Alle Schubkästen/Auszüge auf Unterboden-Metallführungen - mit Selbstzug und Softabstoppung.
- Alle Schubkästen/Auszüge Breite 105,0 cm bis 135,0 cm mit herausnehmbarem Trennsteg.
- Alle durchgehenden Schubkästen/Auszügen Breite 105,0 cm bis 135,0 cm werden standardmäßig mit Vollauszug ausgestattet.
- Einlegeboden 5-fach verstellbar, 19 mm stark und auf Metallbodenträgern.
- Komplett zerlegbare Korpusen.
- Wangensystem bis 427,7 cm und in drei Tiefen.
- Ecklösungen möglich.
- Fertigung von Wangen als Raumteiler, Aufsatzwange oder Hängewange gegen Aufpreis.
- Zwischenbauböden mit nicht sichtbaren Schiebebeschlägen.
- Wangenzwischenbauböden ab B 100,0 cm aus Tischlerplatte.
- Kabelkanal mit Dichtungsbürste.

Verschiedene Beleuchtungsarten:

- Elektro-Installationen VDE-geprüft.
- LED-Einbaustrahler.
- LED-Glaskantenbeleuchtung (Line).
- LED-Glasbodenbeleuchtung (Indirekt).
- Glasboden mit Beleuchtung höhenverstellbar und herausnehmbar.
- Indirekte LED-Korpusbeleuchtung.
- LED-Holzbodenbeleuchtung - Böden nicht höhenverstellbar.
- LED-Gerätenischenbeleuchtung.
- LED-Hängeelementbeleuchtung.
- Notwendige Vorschaltgeräte Zuleitungen und Fußschalter in den Setpreisen enthalten.
- Alle Leuchten werden mit einem Leuchtmittel der Energieklasse E-F (neue Verordnung/ehemals Klasse A - A+++) geliefert.
- Funkfernbedienung für Beleuchtung.
- Bei Bestellung von mehreren Beleuchtungssets behalten wir uns vor, dass die Trafoanzahl sinnvoll optimiert wird. Getrennte Schaltkreise bitte angeben.

Belastbarkeit:

- Holzeinlegeboden / Zwischenbauboden - pro Boden 12 kg.
- Glaseinlegeboden - pro Boden 12 kg.
- Stahleinlegeboden - pro Boden 25 kg. (empfohlen bei voller Ordnerbelastung)
- Schubkasten - pro Schub 15 kg.
- Hängeelement - pro Element 30 kg.
- Wandbord - 0,75 kg je 10 cm.
- TV-Halterung - 35 kg. Ausnahme: TV-Säule inkl. Kabelkanal - 30 kg.
- Komfort Tablarauszug - 25 kg.

Wichtige Planungshinweise:

- Klären Sie bauwerkbedingte Gegebenheiten, Hemmnisse, Maße und Belastungswerte bei der Bedarfsermittlung, damit eine mangelfreie Vertragserfüllung gewährleistet ist.
- Bei nahezu allen Vorschlägen, freien Planungen und Korpusen ab 1 Raster ist eine Wandbefestigung erforderlich. Beachten Sie bei Planungen mit Wandmontageelementen die max. Belastungswerte und die Wandbeschaffenheit (Festmauerwerk erforderlich).
- Klären Sie elektrische Vorleistungen für Anschluss- und Gerätetechnik (frei hängende Beleuchtungssysteme erfordern Kabelkanallösungen auf oder unter Putz).
- **Die warentypischen Produkteigenschaften, Garantiebestimmungen, Sicherheits-, Gebrauchs- und Pflegeanweisungen, sowie wichtige Hinweise zum Schutz Ihrer Fußböden entnehmen Sie bitte dem Musterring Möbel-Güte Pass (www.musterring.de). Für nutzungsbedingte Eindrücke oder Abriebspuren auf empfindlichen Böden wird keine Haftung übernommen.**
- Bei frei geplanten Zusammenstellungen ist eine Stellskizze unbedingt erforderlich (siehe Bestellbogen, siehe Seite 112).

Checkliste für Ihre Bestellung

Haben Sie an alles für eine eindeutige Bestellung gedacht?
Wir haben die wichtigsten Punkte für eine reibungslose Auftragsbearbeitung für Sie zusammengestellt.

Bitte beachten Sie zusätzlich den Bestellbogen auf Seite 112.

Fronten

- Kernbuche massiv
- Eiche massiv, Farbton sand
- Asteiche massiv

Wangen und Korpus außen

- Kernbuche furniert
- Eiche furniert, Farbton sand
- Asteiche furniert

Wangen, Zwischenbauböden, Regalrückwände, CD- Einteilung, Schreibplatten, Schubkasteneinsatz (wenn Lack-Ausführung gewünscht wird)

- Lack weiß
- Lack wollweiß
- Lack crema
- Lack cashmere
- Lack platingrau
- Lack taupe
- Lack terra
- Lack seidengrau
- Lack macchiata
- Lack olivgrau
- Lack brillantgrau
- Lack grau
- Lack espresso
- Lack cognac
- Lack dark red
- Lack oxidrot
- Lack rosewood
- Lack marill
- Lack piniengrün
- Lack agave
- Lack ocean
- Lack atlantikblau
- Lack schiefergrau
- Lack graphit
- Lack schwarz
- Lack amber

Vitrineneinlegeböden

- Klarglas
- Holz

5 Kanal Funk-Fernbedienung für Beleuchtung

(siehe Seite 105)

- 5 Kanal Sender
- 1 Kanal Empfänger
- 3 Kanal Empfänger



5 Jahre Garantie

Musterring Produkte werden durch regelmäßige Stichproben geprüft, um beste Qualität zu gewährleisten. Für dieses Produkt werden nur ausgesuchte Materialien verwendet, z. B. Spanplatten der Güteklasse E1.



Der Umwelt zuliebe

Holz ist für viele Bereiche ein wichtiger und nachwachsender Rohstoff. Wir achten deshalb besonders darauf, dass Hölzer aus nachhaltigem Anbau verwendet werden und Verarbeitungsmethoden die Umwelt nicht unnötig belasten.



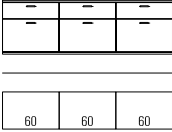
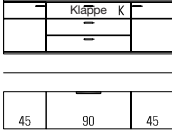
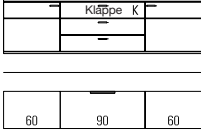
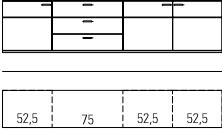
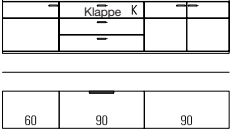

Vorschläge

(preisgleich auch spiegelbildlich möglich = Best.-Nr. mit **G** ergänzen z. B. **43547/G**)

	Best.-Nr. / Maße Beschreibung	PG 1	PG 2
	<p>43026 B 180,0 (60/60/60), T 39,1 cm (Abb.) 43027 B 225,0 (75/75/75), T 39,1 cm 43006 B 180,0 (60/60/60), T 48,7 cm 43028 B 225,0 (75/75/75), T 48,7 cm</p> <p>Hängesideboard 1,5 R 3 Auszüge 1R, 3 Schubkästen H 56,6 cm</p> <p>Vollauszug siehe Seite 101. Schubkasteneinteilung siehe Seite 103. Innenschubkasten siehe Seite 102.</p>		
	<p>43422 B 150,0 (45/60/45), T 39,1 cm 43423 B 165,0 (45/75/45), T 39,1 cm 43424 B 180,0 (45/90/45), T 39,1 cm (Abb.) 43034 B 150,0 (45/60/45), T 48,7 cm 43035 B 165,0 (45/75/45), T 48,7 cm 43036 B 180,0 (45/90/45), T 48,7 cm</p> <p>Hängesideboard 1,5 R 2 Türen, 2 Einlegeböden, 1 Gerätenische mit Klappe, 2 Schubkästen H 56,6 cm</p>		
	<p>43425 B 180,0 (60/60/60), T 39,1 cm 43426 B 195,0 (60/75/60), T 39,1 cm 43427 B 210,0 (60/90/60), T 39,1 cm (Abb.) 43031 B 180,0 (60/60/60), T 48,7 cm 43032 B 195,0 (60/75/60), T 48,7 cm 43033 B 210,0 (60/90/60), T 48,7 cm</p> <p>Hängesideboard 1,5 R 2 Türen, 2 Einlegeböden, 1 Gerätenische mit Klappe, 2 Schubkästen H 56,6 cm</p>		
	<p>43567 B 217,5 (52,5/60/52,5/52,5), T 39,1 cm 43568 B 232,5 (52,5/75/52,5/52,5), T 39,1 cm (Abb.) 43570 B 217,5 (52,5/60/52,5/52,5), T 48,7 cm 43571 B 232,5 (52,5/75/52,5/52,5), T 48,7 cm</p> <p>Hängesideboard 1,5 R 3 Türen, 3 Einlegeböden, 3 Schubkästen H 56,6 cm</p> <p>Schubkasteneinteilung siehe Seite 103.</p>		
	<p>43554 B 210,0 (60/60/90), T 39,1 cm 43555 B 225,0 (60/75/90), T 39,1 cm 43556 B 240,0 (60/90/90), T 39,1 cm (Abb.) 43557 B 210,0 (60/60/90), T 48,7 cm 43558 B 225,0 (60/75/90), T 48,7 cm 43559 B 240,0 (60/90/90), T 48,7 cm</p> <p>Hängesideboard 1,5 R 3 Türen, 2 Einlegeböden, 2 Schubkästen, 1 Gerätenische mit Klappe H 56,6 cm</p> <p>Schubkasteneinteilung siehe Seite 103.</p>		

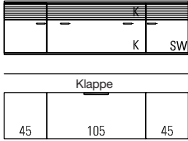

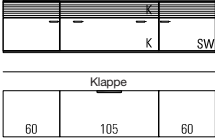
Vorschläge

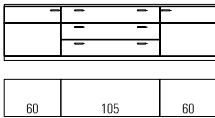
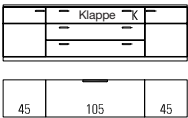
(preisgleich auch spiegelbildlich möglich = Best.-Nr. mit **G** ergänzen z. B. **43547/G**)

	Best.-Nr. / Maße Beschreibung	PG 1	PG 2
 	<p>43039 B 195,0 (45/105/45), T 48,7 cm (Abb.) 43040 B 210,0 (45/120/45), T 48,7 cm 43041 B 225,0 (45/135/45), T 48,7 cm</p> <p>Hängesideboard (PSI) 1,5 R 1 Tür inkl. Akustikblende, 1 Einlegeboden, 1 Tür inkl. Akustikblende und akustikwirksamer Innenausstattung, 1 Klappe, 1 Soundbarfach mit Akustikblende inkl. Push to open und akustikwirksamer Innenausstattung H 56,6 cm</p>		
 	<p>43037 B 225,0 (60/105/60), T 48,7 cm (Abb.) 43038 B 240,0 (60/120/60), T 48,7 cm</p> <p>Hängesideboard (PSI) 1,5 R 1 Tür inkl. Akustikblende, 1 Einlegeboden, 1 Tür inkl. Akustikblende und akustikwirksamer Innenausstattung, 1 Klappe, 1 Soundbarfach mit Akustikblende inkl. Push to open und akustikwirksamer Innenausstattung H 56,6 cm</p>		
	<p>43054 B 195,0 (45/105/45), T 39,1 cm (Abb.) 43055 B 210,0 (45/120/45), T 39,1 cm 43056 B 225,0 (45/135/45), T 39,1 cm</p> <p>43057 B 195,0 (45/105/45), T 48,7 cm 43058 B 210,0 (45/120/45), T 48,7 cm 43059 B 225,0 (45/135/45), T 48,7 cm</p> <p>Sideboard 1,5 R 2 Türen, 2 Einlegeböden, 3 Schubkästen H 59,2 cm</p> <p>Schubkasteneinteilung siehe Seite 103.</p>		
	<p>43060 B 225,0 (60/105/60), T 39,1 cm (Abb.) 43061 B 240,0 (60/120/60), T 39,1 cm</p> <p>43062 B 225,0 (60/105/60), T 48,7 cm 43063 B 240,0 (60/120/60), T 48,7 cm</p> <p>Sideboard 1,5 R 2 Türen, 2 Einlegeböden, 3 Schubkästen H 59,2 cm</p> <p>Schubkasteneinteilung siehe Seite 103.</p>		
	<p>43525 B 195,0 (45/105/45), T 39,1 cm (Abb.) 43526 B 210,0 (45/120/45), T 39,1 cm 43527 B 225,0 (45/135/45), T 39,1 cm</p> <p>43528 B 195,0 (45/105/45), T 48,7 cm 43529 B 210,0 (45/120/45), T 48,7 cm 43530 B 225,0 (45/135/45), T 48,7 cm</p> <p>Sideboard 1,5 R 2 Türen, 2 Einlegeböden, 2 Schubkästen, 1 Gerätenische mit Klappe H 59,2 cm</p> <p>1 x 90135 Infrarot Repeater Schubkasteneinteilung siehe Seite 103.</p>		

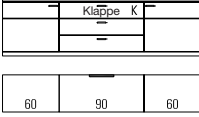

Vorschläge

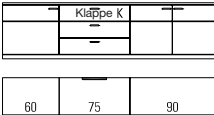
(preisgleich auch spiegelbildlich möglich = Best.-Nr. mit **G** ergänzen z. B. **43547/G**)

	Best.-Nr. / Maße Beschreibung	PG 1	PG 2
 <p>Bei 43534, 43535, 43539 und 43540 2 Griffe je Klappe/Schubkastenfront.</p>	<p>43531 B 180,0 (60/60/60), T 39,1 cm 43532 B 195,0 (60/75/60), T 39,1 cm 43533 B 210,0 (60/90/60), T 39,1 cm (Abb.) 43534 B 225,0 (60/105/60), T 39,1 cm 43535 B 240,0 (60/120/60), T 39,1 cm</p> <p>43536 B 180,0 (60/60/60), T 48,7 cm 43537 B 195,0 (60/75/60), T 48,7 cm 43538 B 210,0 (60/90/60), T 48,7 cm 43539 B 225,0 (60/105/60), T 48,7 cm 43540 B 240,0 (60/120/60), T 48,7 cm</p> <p>Sideboard 1,5 R 2 Türen, 2 Einlegeböden, 2 Schubkästen, 1 Gerätenische mit Klappe H 59,2 cm</p> <p>1 x 90135 Infrarot Repeater Schubkasteneinteilung siehe Seite 103.</p>		
	<p>43508 B 150,0 (45/60/45), T 39,1 cm 43509 B 165,0 (45/75/45), T 39,1 cm (Abb.) 43510 B 180,0 (45/90/45), T 39,1 cm</p> <p>43517 B 150,0 (45/60/45), T 48,7 cm 43518 B 165,0 (45/75/45), T 48,7 cm 43519 B 180,0 (45/90/45), T 48,7 cm</p> <p>Sideboard 1,5 R 2 Türen, 2 Einlegeböden, 1 Gerätenische, 2 Schubkästen H 59,2 cm</p> <p>Vollauszug siehe Seite 101. Schubkasteneinteilung siehe Seite 103.</p>		
	<p>43511 B 180,0 (60/60/60), T 39,1 cm 43512 B 195,0 (60/75/60), T 39,1 cm (Abb.) 43513 B 210,0 (60/90/60), T 39,1 cm</p> <p>43520 B 180,0 (60/60/60), T 48,7 cm 43521 B 195,0 (60/75/60), T 48,7 cm 43522 B 210,0 (60/90/60), T 48,7 cm</p> <p>Sideboard 1,5 R 2 Türen, 2 Einlegeböden, 1 Gerätenische, 2 Schubkästen H 59,2 cm</p> <p>Vollauszug siehe Seite 101. Schubkasteneinteilung siehe Seite 103.</p>		
	<p>43541 B 210,0 (60/60/90), T 39,1 cm 43542 B 225,0 (60/75/90), T 39,1 cm (Abb.) 43543 B 240,0 (60/90/90), T 39,1 cm</p> <p>43544 B 210,0 (60/60/90), T 48,7 cm 43545 B 225,0 (60/75/90), T 48,7 cm 43546 B 240,0 (60/90/90), T 48,7 cm</p> <p>Sideboard 1,5 R 3 Türen, 2 Einlegeböden, 2 Schubkästen, 1 Gerätenische mit Klappe H 59,2 cm</p> <p>1 x 90135 Infrarot Repeater Schubkasteneinteilung siehe Seite 103.</p>		

Vorschläge

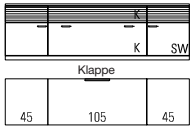
(preisgleich auch spiegelbildlich möglich = Best.-Nr. mit **G** ergänzen z. B. **43547/G**)

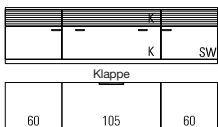
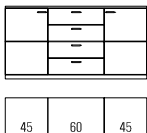
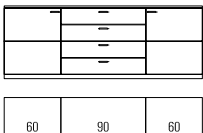
	Best.-Nr. / Maße Beschreibung	PG 1	PG 2
 	<p>43051 B 195,0 (45/105/45), T 48,7 cm (Abb.) 43052 B 210,0 (45/120/45), T 48,7 cm 43053 B 225,0 (45/135/45), T 48,7 cm</p> <p>Sideboard (PSI) 1,5 R 1 Tür inkl. Akustikblende, 1 Einlegeboden, 1 Tür inkl. Akustikblende und akustikwirksamer Innenausstattung, 1 Klappe, 1 Soundbarfach mit Akustikblende inkl. Push to open und akustikwirksamer Innenausstattung H 59,2 cm</p> <p>1 x 92134 Infrarot Repeater (1 Empfänger / 2 Sender)</p>		
 	<p>43010 B 225,0 (60/105/60), T 48,7 cm (Abb.) 43050 B 240,0 (60/120/60), T 48,7 cm</p> <p>Sideboard (PSI) 1,5 R 1 Tür inkl. Akustikblende, 1 Einlegeboden, 1 Tür inkl. Akustikblende und akustikwirksamer Innenausstattung, 1 Klappe, 1 Soundbarfach mit Akustikblende inkl. Push to open und akustikwirksamer Innenausstattung H 59,2 cm</p> <p>1 x 92134 Infrarot Repeater (1 Empfänger / 2 Sender)</p>		
	<p>43498 B 135,0 (45/45/45), T 39,1 cm 43064 B 150,0 (45/60/45), T 39,1 cm (Abb.) 43065 B 165,0 (45/75/45), T 39,1 cm 43066 B 180,0 (45/90/45), T 39,1 cm</p> <p>43499 B 135,0 (45/45/45), T 48,7 cm 43067 B 150,0 (45/60/45), T 48,7 cm 43025 B 165,0 (45/75/45), T 48,7 cm 43068 B 180,0 (45/90/45), T 48,7 cm</p> <p>Sideboard 2 R 2 Türen, 2 Einlegeböden, 4 Schubkästen H 76,8 cm</p> <p>Vollauszug siehe Seite 101. Schubkasteneinteilung siehe Seite 103.</p>		
	<p>43069 B 180,0 (60/60/60), T 39,1 cm 43070 B 195,0 (60/75/60), T 39,1 cm 43071 B 210,0 (60/90/60), T 39,1 cm (Abb.)</p> <p>43072 B 180,0 (60/60/60), T 48,7 cm 43073 B 195,0 (60/75/60), T 48,7 cm 43074 B 210,0 (60/90/60), T 48,7 cm</p> <p>Sideboard 2 R 2 Türen, 2 Einlegeböden, 4 Schubkästen H 76,8 cm</p> <p>Vollauszug siehe Seite 101. Schubkasteneinteilung siehe Seite 103.</p>		

Vorschläge

(preisgleich auch spiegelbildlich möglich = Best.-Nr. mit **G** ergänzen z. B. **43547/G**)

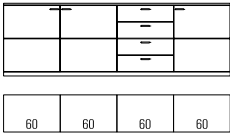
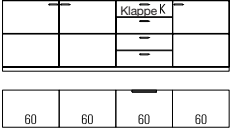
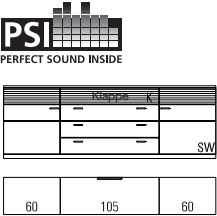
	Best.-Nr. / Maße Beschreibung	PG 1	PG 2
	<p>43075 B 180,0 (60/60/60), T 39,1 cm 43076 B 195,0 (60/75/60), T 39,1 cm 43077 B 210,0 (60/90/60), T 39,1 cm (Abb.)</p> <p>43078 B 180,0 (60/60/60), T 48,7 cm 43079 B 195,0 (60/75/60), T 48,7 cm 43080 B 210,0 (60/90/60), T 48,7 cm</p> <p>Sideboard 2 R 2 Türen mit Glasausschnitt 0,5R, 4 Böden (nicht verstellbar), 4 Schubkästen H 76,8 cm</p> <p>1 x 90490 2er Set LED-Strahler * 2 x 91133 Spiegelrückwand 0,5 R / B 60 cm Vollauszug siehe Seite 101. Schubkasteneinteilung siehe Seite 103. Funkfernbedienung siehe Seite 105.</p>		
	<p>43081 B 240,0 (60/60/60/60), T 39,1 cm (Abb.) 43082 B 240,0 (60/60/60/60), T 48,7 cm</p> <p>Sideboard 2 R 3 Türen, 3 Einlegeböden, 4 Schubkästen H 76,8 cm</p> <p>Vollauszug siehe Seite 101. Schubkasteneinteilung siehe Seite 103.</p>		
	<p>43439 B 240,0 (60/60/60/60), T 39,1 cm (Abb.) 43084 B 240,0 (60/60/60/60), T 48,7 cm</p> <p>Sideboard 2 R 3 Türen, 3 Einlegeböden, 1 Gerätenische mit Klappe, 3 Schubkästen H 76,8 cm</p> <p>1 x 90135 Infrarot Repeater Vollauszug siehe Seite 101.</p>		
	<p>43440 B 225,0 (60/105/60), T 39,1 cm (Abb.) 43441 B 240,0 (60/120/60), T 39,1 cm</p> <p>43085 B 225,0 (60/105/60), T 48,7 cm 43086 B 240,0 (60/120/60), T 48,7 cm</p> <p>Sideboard (PSI) 2 R 1 Tür inkl. Akustikblende, 1 Einlegeboden, 1 Tür inkl. Akustikblende und akustikwirksamer Innenausstattung, 3 Schubkästen, 1 Soundbarfach mit Akustikblende inkl. Push to open und akustikwirksamer Innenausstattung H 76,8 cm</p> <p>1 x 90135 Infrarot Repeater</p>		

Vorschläge

(preisgleich auch spiegelbildlich möglich = Best.-Nr. mit **G** ergänzen z. B. **43547/G**)

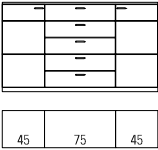
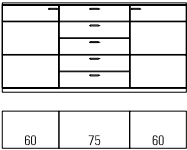
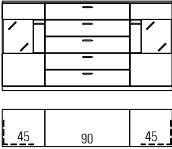
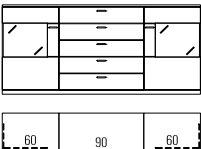
	Best.-Nr. / Maße Beschreibung	PG 1	PG 2
	<p>43459 B 135,0 (45/45/45), T 39,1 cm 43460 B 150,0 (45/60/45), T 39,1 cm 43461 B 165,0 (45/75/45), T 39,1 cm (Abb.) 43462 B 180,0 (45/90/45), T 39,1 cm</p> <p>43463 B 135,0 (45/45/45), T 48,7 cm 43464 B 150,0 (45/60/45), T 48,7 cm 43465 B 165,0 (45/75/45), T 48,7 cm 43466 B 180,0 (45/90/45), T 48,7 cm</p> <p>Sideboard 2,5 R 2 Türen, 4 Einlegeböden, 5 Schubkästen H 94,4 cm</p> <p>Vollauszug siehe Seite 101. Schubkasteneinteilung siehe Seite 103.</p>		
	<p>43467 B 165,0 (60/45/60), T 39,1 cm 43468 B 180,0 (60/60/60), T 39,1 cm 43469 B 195,0 (60/75/60), T 39,1 cm (Abb.) 43470 B 210,0 (60/90/60), T 39,1 cm</p> <p>43471 B 165,0 (60/45/60), T 48,7 cm 43472 B 180,0 (60/60/60), T 48,7 cm 43473 B 195,0 (60/75/60), T 48,7 cm 43474 B 210,0 (60/90/60), T 48,7 cm</p> <p>Sideboard 2,5 R 2 Türen, 4 Einlegeböden, 5 Schubkästen H 94,4 cm</p> <p>Vollauszug siehe Seite 101. Schubkasteneinteilung siehe Seite 103.</p>		
	<p>43452 B 150,0 (45/60/45), T 39,1 cm 43453 B 165,0 (45/75/45), T 39,1 cm 43454 B 180,0 (45/90/45), T 39,1 cm (Abb.)</p> <p>43455 B 150,0 (45/60/45), T 48,7 cm 43456 B 165,0 (45/75/45), T 48,7 cm 43457 B 180,0 (45/90/45), T 48,7 cm</p> <p>Sideboard 2,5 R 2 Türen mit Glasausschnitt 1R, 4 Böden (nicht verstellbar), 5 Schubkästen H 94,4 cm</p> <p>1 x 90490 2er Set LED-Strahler* 2 x 90113 Spiegelrückwand 1 R / B 45 cm Vollauszug siehe Seite 101. Schubkasteneinteilung siehe Seite 103. Funkfernbedienung siehe Seite 105.</p>		
	<p>43446 B 180,0 (60/60/60), T 39,1 cm 43447 B 195,0 (60/75/60), T 39,1 cm 43448 B 210,0 (60/90/60), T 39,1 cm (Abb.)</p> <p>43449 B 180,0 (60/60/60), T 48,7 cm 43450 B 195,0 (60/75/60), T 48,7 cm 43451 B 210,0 (60/90/60), T 48,7 cm</p> <p>Sideboard 2,5 R 2 Türen mit Glasausschnitt 1R, 4 Böden (nicht verstellbar), 5 Schubkästen H 94,4 cm</p> <p>1 x 90490 2er Set LED-Strahler* 2 x 90114 Spiegelrückwand 1 R / B 60 cm Vollauszug siehe Seite 101. Schubkasteneinteilung siehe Seite 103. Funkfernbedienung siehe Seite 105.</p>		

Vorschläge

(preisgleich auch spiegelbildlich möglich = Best.-Nr. mit **G** ergänzen z. B. **43547/G**)

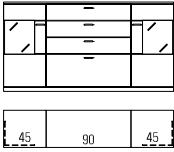
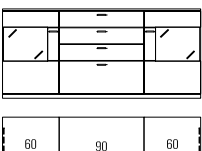
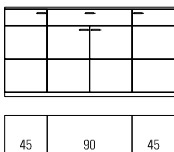
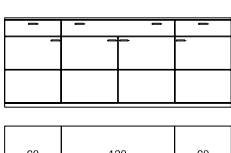
	Best.-Nr. / Maße Beschreibung	PG 1	PG 2
	<p>43093 B 150,0 (45/60/45), T 39,1 cm 43094 B 165,0 (45/75/45), T 39,1 cm 43003 B 180,0 (45/90/45), T 39,1 cm (Abb.)</p> <p>43095 B 150,0 (45/60/45), T 48,7 cm 43096 B 165,0 (45/75/45), T 48,7 cm 43097 B 180,0 (45/90/45), T 48,7 cm</p> <p>Sideboard 2,5 R 2 Türen mit Glasausschnitt 1R, 4 Böden (nicht verstellbar), 3 Schubkästen, 1 Auszug 1R H 94,4 cm</p> <p>1 x 90490 2er Set LED-Strahler * 2 x 90113 Spiegelrückwand 1 R / B 45 cm Vollauszug siehe Seite 101. Schubkasteneinteilung siehe Seite 103. Innenschubkasten siehe Seite 102. Funkfernbedienung siehe Seite 105.</p>		
	<p>43087 B 180,0 (60/60/60), T 39,1 cm 43088 B 195,0 (60/75/60), T 39,1 cm 43089 B 210,0 (60/90/60), T 39,1 cm (Abb.)</p> <p>43090 B 180,0 (60/60/60), T 48,7 cm 43091 B 195,0 (60/75/60), T 48,7 cm 43092 B 210,0 (60/90/60), T 48,7 cm</p> <p>Sideboard 2,5 R 2 Türen mit Glasausschnitt 1R, 4 Böden (nicht verstellbar), 3 Schubkästen, 1 Auszug 1R</p> <p>1 x 90490 2er Set LED-Strahler * 2 x 90114 Spiegelrückwand 1 R / B 60 cm Vollauszug siehe Seite 101. Schubkasteneinteilung siehe Seite 103. Innenschubkasten siehe Seite 102. Funkfernbedienung siehe Seite 105.</p>		
	<p>43098 B 165,0 (45/75/45), T 39,1 cm 43099 B 180,0 (45/90/45), T 39,1 cm (Abb.)</p> <p>43100 B 165,0 (45/75/45), T 48,7 cm 43101 B 180,0 (45/90/45), T 48,7 cm</p> <p>Sideboard 2,5 R 4 Türen, 3 Einlegeböden, 1 Schubkasten H 94,4 cm</p> <p>Schubkasteneinteilung siehe Seite 103.</p>		
	<p>43458 B 240,0 (60/120/60), T 39,1 cm (Abb.) 43410 B 240,0 (60/120/60), T 48,7 cm</p> <p>Sideboard 2,5 R 4 Türen, 4 Einlegeböden, 3 Schubkästen H 94,4 cm</p> <p>Vollauszug siehe Seite 101. Schubkasteneinteilung siehe Seite 103.</p>		

Vorschläge

(preisgleich auch spiegelbildlich möglich = Best.-Nr. mit **G** ergänzen z. B. **43547/G**)

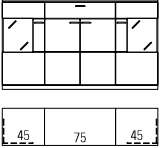
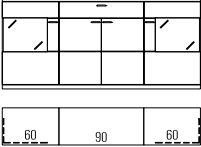
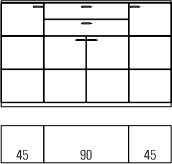
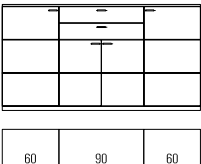
	Best.-Nr. / Maße Beschreibung	PG 1	PG 2
	<p>43490 B 165,0 (45/75/45), T 39,1 cm (Abb.) 43491 B 180,0 (45/90/45), T 39,1 cm 43494 B 165,0 (45/75/45), T 48,7 cm 43495 B 180,0 (45/90/45), T 48,7 cm</p> <p>Sideboard 2,5 R 2 Türen mit Glasausschnitt 1R, 4 Böden (nicht verstellbar), 2 Türen, 1 Einlegeboden, 1 Schubkasten H 94,4 cm</p> <p>1 x 90490 2er Set LED-Strahler* 2 x 90113 Spiegelrückwand 1 R / B 45 cm Vollauszug siehe Seite 101. Schubkasteneinteilung siehe Seite 103. Innenschubkasten siehe Seite 102. Funkfernbedienung siehe Seite 105.</p>		
	<p>43492 B 195,0 (60/75/60), T 39,1 cm 43493 B 210,0 (60/90/60), T 39,1 cm (Abb.) 43496 B 195,0 (60/75/60), T 48,7 cm 43497 B 210,0 (60/90/60), T 48,7 cm</p> <p>Sideboard 2,5 R 2 Türen mit Glasausschnitt 1R, 4 Böden (nicht verstellbar), 2 Türen, 1 Einlegeboden, 1 Schubkasten H 94,4 cm</p> <p>1 x 90490 2er Set LED-Strahler* 2 x 90114 Spiegelrückwand 1 R / B 60 cm Vollauszug siehe Seite 101. Schubkasteneinteilung siehe Seite 103. Innenschubkasten siehe Seite 102. Funkfernbedienung siehe Seite 105.</p>		
	<p>43108 B 165,0 (45/75/45), T 39,1 cm 43109 B 180,0 (45/90/45), T 39,1 cm (Abb.) 43110 B 165,0 (45/75/45), T 48,7 cm 43111 B 180,0 (45/90/45), T 48,7 cm</p> <p>Highboard 3 R 4 Türen, 5 Einlegeböden, 2 Schubkästen H 112,0 cm</p> <p>Vollauszug siehe Seite 101. Schubkasteneinteilung siehe Seite 103.</p>		
	<p>43112 B 210,0 (60/90/60), T 39,1 cm (Abb.) 43113 B 210,0 (60/90/60), T 48,7 cm</p> <p>Highboard 3 R 4 Türen, 5 Einlegeböden, 2 Schubkästen H 112,0 cm</p> <p>Vollauszug siehe Seite 101. Schubkasteneinteilung siehe Seite 103.</p>		

Vorschläge

(preisgleich auch spiegelbildlich möglich = Best.-Nr. mit **G** ergänzen z. B. **43547/G**)

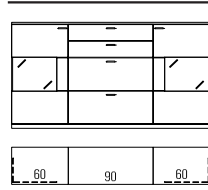
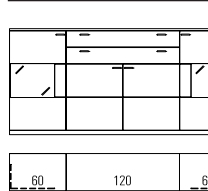
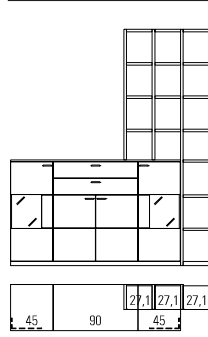
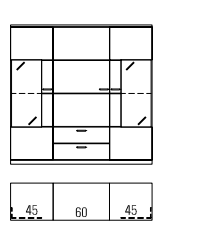
	Best.-Nr. / Maße Beschreibung	PG 1	PG 2
	<p>43102 B 180,0 (60/60/60), T 39,1 cm 43103 B 195,0 (60/75/60), T 39,1 cm 43104 B 210,0 (60/90/60), T 39,1 cm (Abb.)</p> <p>43105 B 180,0 (60/60/60), T 48,7 cm 43106 B 195,0 (60/75/60), T 48,7 cm 43107 B 210,0 (60/90/60), T 48,7 cm</p> <p>Highboard 3 R 2 Türen mit Glasausschnitt 1R, 4 Böden (nicht verstellbar), 2 Schubkästen, 2 Auszüge 1R H 112,0 cm</p> <p>1 x 90490 2er Set LED-Strahler * 2 x 90114 Spiegelrückwand 1 R / B 60 cm Vollauszug siehe Seite 101. Schubkasteneinteilung siehe Seite 103. Innenschubkasten siehe Seite 102. Funkfernbedienung siehe Seite 105.</p>		
	<p>43114 B 240,0 (60/120/60), T 39,1 cm (Abb.) 43008 B 240,0 (60/120/60), T 48,7 cm</p> <p>Highboard 3 R 2 Türen mit Glasausschnitt 1R, 4 Böden (nicht verstellbar), 2 Türen, 2 Einlegeböden, 2 Schubkästen H 112,0 cm</p> <p>1 x 90490 2er Set LED-Strahler * 2 x 90114 Spiegelrückwand 1 R / B 60 cm Schubkasteneinteilung siehe Seite 103. Funkfernbedienung siehe Seite 105.</p>		
	<p>43477 Highboardkombination 43524 Highboard 43478 Aufsatzregal</p> <p>Highboardkombination 3 R mit Regal 7 R 2 Türen mit Glasausschnitt 1R, 4 Böden (nicht verstellbar), 2 Türen, 1 Einlegeboden, 2 Schubkästen, 1 Aufsatzregal B 242,9, H 250,9, T 48,7 cm</p> <p>1 x 90490 2er Set LED-Strahler * 2 x 90113 Spiegelrückwand 1 R / B 45 cm Vollauszug siehe Seite 101. Schubkasteneinteilung siehe Seite 103. Funkfernbedienung siehe Seite 105.</p>		
	<p>43483 B 135,0 (45/45/45), T 39,1 cm 43484 B 150,0 (45/60/45), T 39,1 cm (Abb.)</p> <p>43485 B 135,0 (45/45/45), T 48,7 cm 43486 B 150,0 (45/60/45), T 48,7 cm</p> <p>Highboard 4 R 2 Türen mit Glasausschnitt 2R, 4 Böden (nicht verstellbar), 2 Schubkästen, 1 Tür, 2 Einlegeböden H 147,2 cm</p> <p>1 x 90490 2er Set LED-Strahler * 2 x 90494 1er Set LED-Glaskantenbel. (Line) B 45 cm * 2 x 90096 Spiegelrückwand 2 R / B 45 cm Funkfernbedienung siehe Seite 105.</p>		

Vorschläge

(preisgleich auch spiegelbildlich möglich = Best.-Nr. mit **G** ergänzen z. B. **43547/G**)

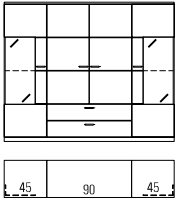
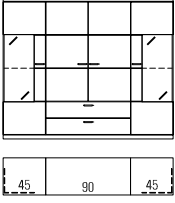
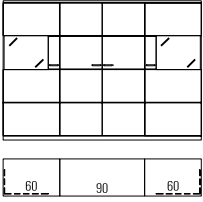
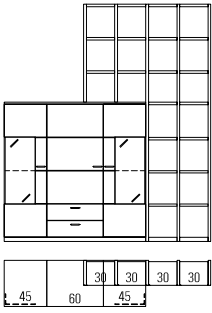
	Best.-Nr. / Maße Beschreibung	PG 1	PG 2
	<p>43119 B 165,0 (45/75/45), T 39,1 cm 43120 B 180,0 (45/90/45), T 39,1 cm (Abb.) 43121 B 165,0 (45/75/45), T 48,7 cm 43012 B 180,0 (45/90/45), T 48,7 cm</p> <p>Highboard 4 R 2 Türen mit Glasausschnitt 2R, 4 Böden (nicht verstellbar), 2 Glaseinlegeböden, 2 Türen, 2 Einlegeböden, 2 Schubkästen</p> <p>H 147,2 cm</p> <p>1 x 90490 2er Set LED-Strahler * 2 x 90494 1er Set LED-Glaskantenbel. (Line) B 45 cm * 2 x 90096 Spiegelrückwand 2 R / B 45 cm Funkfernbedienung siehe Seite 105.</p>		
	<p>43122 B 165,0 (45/75/45), T 39,1 cm 43123 B 180,0 (45/90/45), T 39,1 cm (Abb.) 43124 B 165,0 (45/75/45), T 48,7 cm 43125 B 180,0 (45/90/45), T 48,7 cm</p> <p>Highboard 4 R 2 Türen mit Glasausschnitt 2R, 4 Böden (nicht verstellbar), 2 Glaseinlegeböden, 2 Türen, 2 Einlegeböden, 2 Schubkästen</p> <p>H 147,2 cm</p> <p>1 x 90490 2er Set LED-Strahler * 2 x 90494 1er Set LED-Glaskantenbel. (Line) B 45 cm * 2 x 90096 Spiegelrückwand 2 R / B 45 cm Funkfernbedienung siehe Seite 105.</p>		
	<p>43130 B 195,0 (60/75/60), T 39,1 cm 43131 B 210,0 (60/90/60), T 39,1 cm (Abb.) 43132 B 195,0 (60/75/60), T 48,7 cm 43133 B 210,0 (60/90/60), T 48,7 cm</p> <p>Highboard 4 R 2 Türen mit Glasausschnitt 1R, 4 Böden (nicht verstellbar), 2 Türen, 5 Einlegeböden</p> <p>H 147,2 cm</p> <p>1 x 90490 2er Set LED-Strahler * 2 x 90114 Spiegelrückwand 1 R / B 60 cm Funkfernbedienung siehe Seite 105.</p>		
	<p>43487 Highboardkombination</p> <p>43442 Aufsatzregal</p> <p>43486 Highboard</p> <p>Highboardkombination 4R mit Regal 7R 2 Türen mit Glasausschnitt 2R, 4 Böden (nicht verstellbar), 2 Schubkästen, 1 Tür, 2 Einlegeböden, 1 Aufsatzregal</p> <p>B 218,7, H 250,9, T 48,7 cm</p> <p>1 x 90490 2er Set LED-Strahler * 2 x 90494 1er Set LED-Glaskantenbel. (Line) B 45 cm * 2 x 90096 Spiegelrückwand 2 R / B 45 cm Funkfernbedienung siehe Seite 105.</p>	(VZ)	(VZ)

Vorschläge

(preisgleich auch spiegelbildlich möglich = Best.-Nr. mit **G** ergänzen z. B. **43547/G**)

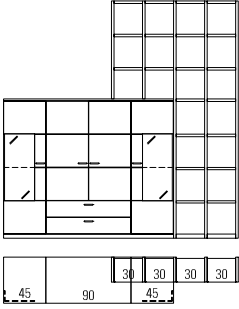
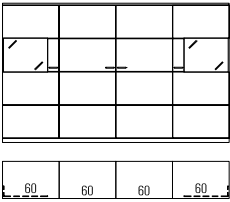
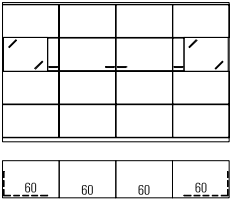
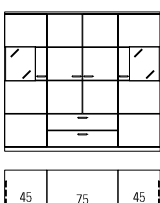
	Best.-Nr. / Maße Beschreibung	PG 1	PG 2
	<p>43011 Highboardkombination</p> <p>43442 Aufsatzregal</p> <p>43012 Highboard</p> <p>Highboardkombination 4R mit Regal 7R 2 Türen mit Glasausschnitt 2R, 4 Böden (nicht verstellbar), 2 Glaseinlegeböden, 2 Türen, 2 Einlegeböden, 2 Schubkästen, 1 Aufsatzregal B 248,7, H 250,9, T 48,7 cm</p> <p>1 x 90490 2er Set LED-Strahler * 2 x 90494 1er Set LED-Glaskantenbel. (Line) B 45 cm * 2 x 90096 Spiegelrückwand 2 R / B 45 cm Funkfernbedienung siehe Seite 105.</p>	(VZ)	(VZ)
	<p>43115 B 240,0 (60/60/60/60), T 39,1 cm (Abb.)</p> <p>43116 B 240,0 (60/60/60/60), T 48,7 cm</p> <p>Highboard 4 R 2 Türen mit Glasausschnitt 1R, 4 Böden (nicht verstellbar), 2 Türen, 8 Einlegeböden H 147,2 cm</p> <p>1 x 90490 2er Set LED-Strahler * 2 x 90114 Spiegelrückwand 1 R / B 60 cm Funkfernbedienung siehe Seite 105.</p>		
	<p>43117 B 240,0 (60/60/60/60), T 39,1 cm (Abb.)</p> <p>43118 B 240,0 (60/60/60/60), T 48,7 cm</p> <p>Highboard 4 R 2 Türen mit Glasausschnitt 1R, 4 Böden (nicht verstellbar), 2 Türen, 8 Einlegeböden H 147,2 cm</p> <p>1 x 90490 2er Set LED-Strahler * 2 x 90114 Spiegelrückwand 1 R / B 60 cm Funkfernbedienung siehe Seite 105.</p>		
	<p>43500 B 165,0 (45/75/45), T 39,1 cm (Abb.)</p> <p>43501 B 180,0 (45/90/45), T 39,1 cm</p> <p>43504 B 165,0 (45/75/45), T 48,7 cm</p> <p>43505 B 180,0 (45/90/45), T 48,7 cm</p> <p>Highboard 4 R 2 Türen mit Glasausschnitt 1R, 4 Böden (nicht verstellbar), 2 Schubkästen, 2 Türen, 4 Einlegeböden H 147,2 cm</p> <p>1 x 90490 2er Set LED-Strahler * 2 x 90113 Spiegelrückwand 1 R / B 45 cm Funkfernbedienung siehe Seite 105.</p>		

Vorschläge

(preisgleich auch spiegelbildlich möglich = Best.-Nr. mit **G** ergänzen z. B. **43547/G**)

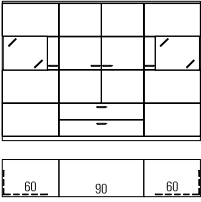
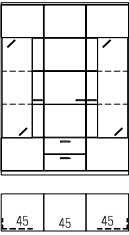
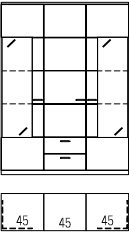
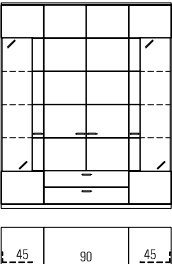
	Best.-Nr. / Maße Beschreibung	PG 1	PG 2
	<p>43502 B 195,0 (60/75/60), T 39,1 cm 43503 B 210,0 (60/90/60), T 39,1 cm (Abb.) 43506 B 195,0 (60/75/60), T 48,7 cm 43507 B 210,0 (60/90/60), T 48,7 cm</p> <p>Highboard 4 R 2 Türen mit Glasausschnitt 1R, 4 Böden (nicht verstellbar), 2 Schubkästen, 2 Türen, 4 Einlegeböden H 147,2 cm</p> <p>1 x 90490 2er Set LED-Strahler * 2 x 90114 Spiegelrückwand 1 R / B 60 cm Funkfernbedienung siehe Seite 105.</p>		
	<p>43134 B 135,0 (45/45/45), T 39,1 cm (Abb.) 43135 B 135,0 (45/45/45), T 48,7 cm</p> <p>Vitrine 5 R 2 Türen mit Glasausschnitt 3R, 4 Böden (nicht verstellbar), 4 Glaseinlegeböden, 1 Tür, 3 Einlegeböden, 2 Schubkästen H 182,4 cm</p> <p>1 x 90490 2er Set LED-Strahler * 2 x 90495 2er Set LED-Glaskantenbel. (Line) B 45 cm * 2 x 90099 Spiegelrückwand 3 R / B 45 cm Funkfernbedienung siehe Seite 105.</p>		
	<p>43136 B 135,0 (45/45/45), T 39,1 cm (Abb.) 43137 B 135,0 (45/45/45), T 48,7 cm</p> <p>Vitrine 5 R 2 Türen mit Glasausschnitt 3R, 4 Böden (nicht verstellbar), 4 Glaseinlegeböden, 1 Tür, 3 Einlegeböden, 2 Schubkästen H 182,4 cm</p> <p>1 x 90490 2er Set LED-Strahler * 2 x 90495 2er Set LED-Glaskantenbel. (Line) B 45 cm * 2 x 90099 Spiegelrückwand 3 R / B 45 cm Funkfernbedienung siehe Seite 105.</p>		
	<p>43014 B 165,0 (45/75/45), T 39,1 cm 43138 B 180,0 (45/90/45), T 39,1 cm (Abb.) 43139 B 165,0 (45/75/45), T 48,7 cm 43140 B 180,0 (45/90/45), T 48,7 cm</p> <p>Vitrine 6 R 2 Türen mit Glasausschnitt 4R, 4 Böden (nicht verstellbar), 6 Glaseinlegeböden, 2 Türen, 4 Einlegeböden, 2 Schubkästen H 217,6 cm</p> <p>1 x 90490 2er Set LED-Strahler * 2 x 90496 3er Set LED-Glaskantenbel. (Line) B 45 cm * 2 x 90102 Spiegelrückwand 4 R / B 45 cm Funkfernbedienung siehe Seite 105.</p>		

Vorschläge

(preisgleich auch spiegelbildlich möglich = Best.-Nr. mit **G** ergänzen z. B. **43547/G**)

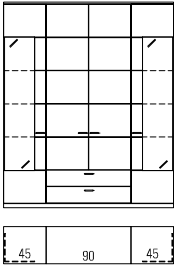
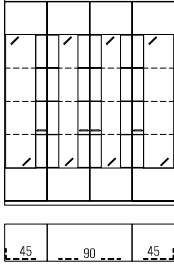
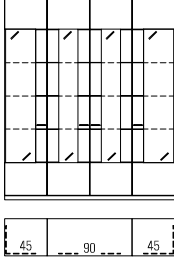
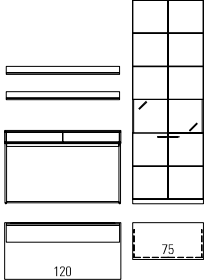
	Best.-Nr. / Maße Beschreibung	PG 1	PG 2
	<p>43141 B 165,0 (45/75/45), T 39,1 cm 43142 B 180,0 (45/90/45), T 39,1 cm (Abb.) 43143 B 165,0 (45/75/45), T 48,7 cm 43144 B 180,0 (45/90/45), T 48,7 cm</p> <p>Vitrine 6 R 2 Türen mit Glasausschnitt 4R, 4 Böden (nicht verstellbar), 6 Glaseinlegeböden, 2 Türen, 4 Einlegeböden, 2 Schubkästen H 217,6 cm</p> <p>1 x 90490 2er Set LED-Strahler * 2 x 90496 3er Set LED-Glaskantenbel. (Line) B 45 cm * 2 x 90102 Spiegelrückwand 4 R / B 45 cm Funkfernbedienung siehe Seite 105.</p>		
	<p>43145 B 180,0 (45/90/45), T 39,1 cm (Abb.) 43146 B 180,0 (45/90/45), T 48,7 cm</p> <p>Vitrine 6 R 4 Türen mit Glasausschnitt 4R, 6 Böden (nicht verstellbar), 9 Glaseinlegeböden H 217,6 cm</p> <p>1 x 90492 4er Set LED-Strahler * 2 x 90496 3er Set LED-Glaskantenbel. (Line) B 45 cm * 1 x 90091 3er Set LED-Glaskantenbel. (Line) B 90 cm * 2 x 90102 Spiegelrückwand 4 R / B 45 cm 1 x 90105 Spiegelrückwand 4 R / B 90 cm Funkfernbedienung siehe Seite 105.</p>		
	<p>43147 B 180,0 (45/90/45), T 39,1 cm (Abb.) 43148 B 180,0 (45/90/45), T 48,7 cm</p> <p>Vitrine 6 R 4 Türen mit Glasausschnitt 4R, 6 Böden (nicht verstellbar), 9 Glaseinlegeböden H 217,6 cm</p> <p>1 x 90492 4er Set LED-Strahler * 2 x 90496 3er Set LED-Glaskantenbel. (Line) B 45 cm * 1 x 90091 3er Set LED-Glaskantenbel. (Line) B 90 cm * 2 x 90102 Spiegelrückwand 4 R / B 45 cm 1 x 90105 Spiegelrückwand 4 R / B 90 cm Funkfernbedienung siehe Seite 105.</p>		
	<p>43523 bestehend aus: 1 x 83278, 2 x 77645, 1 x 27858</p> <p>83278 Funktionstisch 77645 Wandbord mit Paneelrückwand B 120 cm 27858 Korpuselement B 210,0, H 217,6, T 60,0 cm</p> <p>1 x 90490 2er Set LED-Strahler * 1 x 90252 Spiegelrückwand 1 R / B 75 cm 1 x 91330 Kabeldurchlass Metall 2 x 90055 Wandbordbeleuchtung B 120 cm * Funkfernbedienung siehe Seite 105.</p>		

Vorschläge

(preisgleich auch spiegelbildlich möglich = Best.-Nr. mit **G** ergänzen z. B. **43547/G**)

	Best.-Nr. / Maße Beschreibung	PG 1	PG 2
	<p>43153</p> <p>bestehend aus: 1 x 27828, 1 x 43032</p> <p>1 x 27828 Korpuselement links 1 x 43032 Hängesideboard</p> <p>B 270,0, H 217,6, T 48,7 cm</p> <p>1 x 90489 1er Set LED-Strahler * 1 x 90114 Spiegelrückwand 1 R / B 60 cm Funkfernbedienung siehe Seite 105.</p>	(VZ)	(VZ)
	<p>43547</p> <p>bestehend aus: 2 x 75070, 1 x 43537, 1 x 75170</p> <p>B 360,0, H 217,6, T 48,7 cm</p> <p>3 x 90489 1er Set LED-Strahler * 1 x 90496 3er Set LED-Glaskantenbel. (Line) B 45 cm * 2 x 90113 Spiegelrückwand 1 R / B 45 cm 1 x 90102 Spiegelrückwand 4 R / B 45 cm 1 x 90135 Infrarot Repeater Schubkasteneinteilung siehe Seite 103. Funkfernbedienung siehe Seite 105.</p>	(VZ)	(VZ)
	<p>43150</p> <p>bestehend aus: 1 x 75161, 1 x 33785, 1 x 33777, 1 x 75045, 1 x 27130</p> <p>B 315,0, H 182,4, T 48,7 cm</p> <p>1 x 90489 1er Set LED-Strahler * 1 x 90490 2er Set LED-Strahler * 1 x 90494 1er Set LED-Glaskantenbel. (Line) B 45 cm * 1 x 90096 Spiegelrückwand 2 R / B 45 cm 1 x 90256 Spiegelrückwand 1 R / B 90 cm 1 x 90054 Wandbortbeleuchtung B 105 cm * 1 x 90135 Infrarot Repeater 1 x 90482 Innenschubkästen hinter Auszügen 1 R / B 90 cm 1 x 90170 CD/DVD-Einteilung B 90 cm Funkfernbedienung siehe Seite 105.</p>	(VZ)	(VZ)
	<p>43397</p> <p>bestehend aus: 1 x 27562, 1 x 27699, 2 x 33775, 1 x 33806, 1 x 27136</p> <p>B 300,0, H 182,4, T 48,7 cm</p> <p>1 x 90489 1er Set LED-Strahler 1 x 90495 2er Set LED-Glaskantenbel. (Line) B 45 cm 1 x 90099 Spiegelrückwand 3 R / B 45 cm 1 x 90060 Wandbortbeleuchtung B 195 cm 2 x 90480 Innenschubkästen hinter Auszügen 1 R / B 60 cm 2 x 90168 CD/DVD-Einteilung B 60 cm 1 x 90135 Infrarot Repeater 1 x 91195 TV-Halterung Funkfernbedienung siehe Seite 105.</p>	(VZ)	(VZ)

Vorschläge

(preisgleich auch spiegelbildlich möglich = Best.-Nr. mit **G** ergänzen z. B. **43547/G**)

	Best.-Nr. / Maße Beschreibung	PG 1	PG 2
	<p>43398</p> <p>bestehend aus: 1 x 27828, 1 x 33810, 1 x 33778, 2 x 75071, 1 x 27131 B 315,0, H 217,6, T 48,7 cm</p> <p>3 x 90489 1er Set LED-Strahler* 1 x 90114 Spiegelrückwand 1 R / B 60 cm 2 x 90113 Spiegelrückwand 1 R / B 45 cm 1 x 90055 Wandbordbeleuchtung B 120 cm * 1 x 90135 Infrarot Repeater 1 x 91195 TV-Halterung 1 x 92300 Innenschubkästen hinter Auszügen 1 R / B 105 cm 2 x 93928 CD/DVD-Einteilung B 52,5 cm (für B 105 cm) Funkfernbedienung siehe Seite 105.</p>	(VZ)	(VZ)
	<p>43151</p> <p>bestehend aus: 1 x 27712, 1 x 27913, 1 x 33786, 1 x 33778, 2 x 75071, 1 x 27131 B 360,0, H 217,6, T 48,7 cm</p> <p>3 x 90489 1er Set LED-Strahler* 1 x 90501 3er Set LED-Glaskantenbel. (Line) B 60 cm * 1 x 90103 Spiegelrückwand 4 R / B 60 cm 2 x 90113 Spiegelrückwand 1 R / B 45 cm 1 x 90055 Wandbordbeleuchtung B 120 cm * 1 x 92300 Innenschubkästen hinter Auszügen 1 R / B 105 cm 2 x 93928 CD/DVD-Einteilung B 52,5 cm (für B 105 cm) Funkfernbedienung siehe Seite 105.</p>	(VZ)	(VZ)
	<p>43482</p> <p>bestehend aus: 1 x 82608, 1 x 27193, 1 x 32969, 1 x 27198, 2 x 75071, 1 x 27132 B 330,0, H 217,6, T 48,7 cm</p> <p>3 x 90489 1er Set LED-Strahler* 1 x 90450 Spiegelrückwand 3 R / B 60 cm 2 x 90113 Spiegelrückwand 1 R / B 45 cm 1 x 90056 Wandbordbeleuchtung B 135 cm * 1 x 91195 TV-Halterung 1 x 90135 Infrarot Repeater Funkfernbedienung siehe Seite 105.</p>	(VZ)	(VZ)
	<p>43152</p> <p>bestehend aus: 1 x 27828, 1 x 43037, 1 x 27829</p> <p>1 x 27828 Korpuselement links 1 x 43037 Hängesideboard 1 x 27829 Korpuselement rechts B 375,0, H 217,6, T 48,7 cm</p> <p>2 x 90489 1er Set LED-Strahler * 2 x 90114 Spiegelrückwand 1 R / B 60 cm 1 x 91195 TV-Halterung 1 x 92134 Infrarot Repeater (1 Empfänger / 2 Sender) Funkfernbedienung siehe Seite 105.</p>	(VZ)	(VZ)

Vorschläge

(preisgleich auch spiegelbildlich möglich = Best.-Nr. mit **G** ergänzen z. B. **43547/G**)

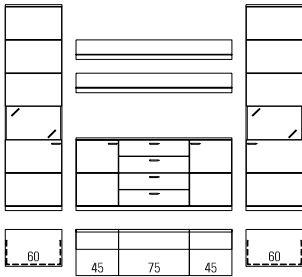
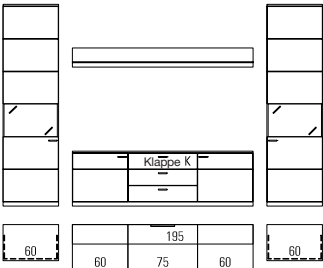
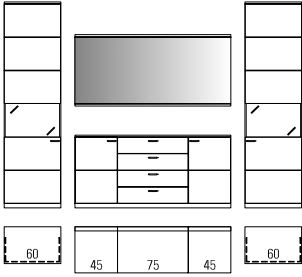
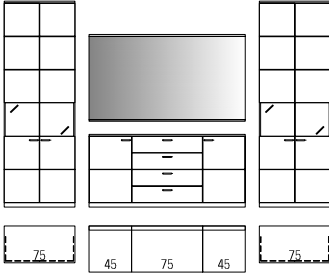
	Best.-Nr. / Maße Beschreibung	PG 1	PG 2
	<p>43173 bestehend aus: 1 x 27828, 1 x 43025, 1 x 27829, 2 x 27134 B 315,0, H 217,6, T 48,7 cm</p> <p>2 x 90489 1er Set LED-Strahler * 2 x 90114 Spiegelrückwand 1 R / B 60 cm 2 x 90058 Wandbordbeleuchtung B 165 cm * Schubkasteneinteilung siehe Seite 103. Funkfernbedienung siehe Seite 105.</p>	(VZ)	(VZ)
	<p>43400 bestehend aus: 1 x 27828, 1 x 27193, 1 x 32969, 1 x 27194, 1 x 27829, 1 x 27136 B 345,0, H 217,6, T 48,7 cm</p> <p>2 x 90489 1er Set LED-Strahler 2 x 90114 Spiegelrückwand 1 R / B 60 cm 1 x 91195 TV-Halterung 1 x 90135 Infrarot Repeater 1 x 90060 Wandbordbeleuchtung B 195 cm Schubkasteneinteilung siehe Seite 103. Funkfernbedienung siehe Seite 105.</p>	(VZ)	(VZ)
	<p>43154 bestehend aus: 1 x 27828, 1 x 43025, 1 x 27829, 1 x 61206 B 315,0, H 217,6, T 48,7 cm</p> <p>2 x 90489 1er Set LED-Strahler * 2 x 90114 Spiegelrückwand 1 R / B 60 cm Vollauszug siehe Seite 101. Schubkasteneinteilung siehe Seite 103. Funkfernbedienung siehe Seite 105.</p>	(VZ)	(VZ)
	<p>43024 bestehend aus: 2 x 27858, 1 x 43025, 1 x 61219 2 x 27858 Korpuselement 1 x 43025 Sideboard 1 x 61219 Wandspiegel B 345,0, H 217,6, T 48,7 cm</p> <p>2 x 90490 2er Set LED-Strahler * 2 x 90252 Spiegelrückwand 1 R / B 75 cm Vollauszug siehe Seite 101. Schubkasteneinteilung siehe Seite 103. Funkfernbedienung siehe Seite 105.</p>		

Vorschläge

(preisgleich auch spiegelbildlich möglich = Best.-Nr. mit **G** ergänzen z. B. **43547/G**)

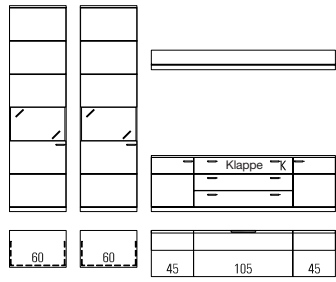
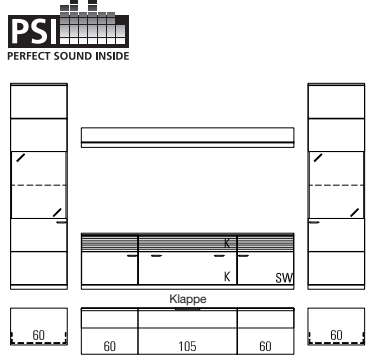
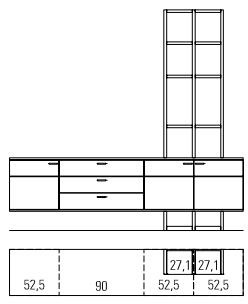
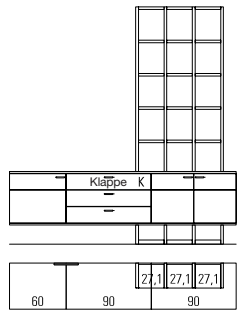
	Best.-Nr. / Maße Beschreibung	PG 1	PG 2
	<p>43548 bestehend aus: 2 x 27828, 1 x 43528, 1 x 27136 2 x 27828 Korpuselement links 1 x 43528 Sideboard 1 x 27136 Glas-Wandbord mit Paneelrückwand B 345,0, H 217,6, T 48,7 cm 2 x 90489 1er Set LED-Strahler * 2 x 90114 Spiegelrückwand 1 R / B 60 cm 1 x 91195 TV-Halterung 1 x 90135 Infrarot Repeater 1 x 90060 Wandbordbeleuchtung B 195 cm* Schubkasteneinteilung siehe Seite 103. Funkfernbedienung siehe Seite 105.</p>	(VZ)	(VZ)
	<p>43009 bestehend aus: 1 x 27836, 1 x 43010, 1 x 27837 1 x 27138 1 x 27836 Korpuselement links 1 x 43010 Sideboard (PSI) 1 x 27138 Glas-Wandbord mit Paneelrückwand 1 x 27837 Korpuselement rechts B 375,0, H 217,6, T 48,7 cm 2 x 90489 1er Set LED-Strahler * 2 x 90499 1er Set LED-Glaskantenbel. (Line) B 60 cm* 2 x 90097 Spiegelrückwand 2 R / B 60 cm 1 x 91195 TV-Halterung 1 x 92134 Infrarot Repeater (1 Empfänger / 2 Sender) 1 x 90062 Wandbordbeleuchtung B 225 cm* Funkfernbedienung siehe Seite 105.</p>	(VZ)	(VZ)
	<p>43573 bestehend aus: 2 x 78354, 1 x 30697, 1 x 78355, 3 x 60362, 2 x 60949, 8 x 60367 B 247,5, H 233,3, T 48,7 cm Schubkasteneinteilung siehe Seite 103.</p>	(VZ)	(VZ)
	<p>43550 bestehend aus: 1 x 43559, 4 x 60362, 3 x 60949, 15 x 60367 43559 Hängesideboard (in Vorschlag 43550 enthalten) B 240,0, H 250,9, T 48,7 cm 1 x 91195 TV-Halterung 1 x 90135 Infrarot Repeater Schubkasteneinteilung siehe Seite 103.</p>		

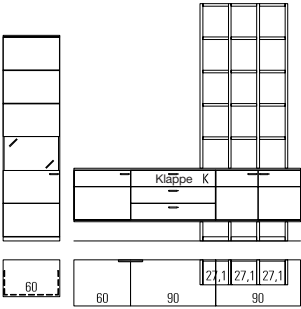
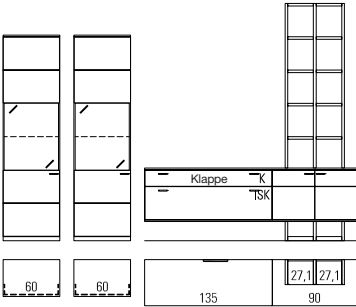
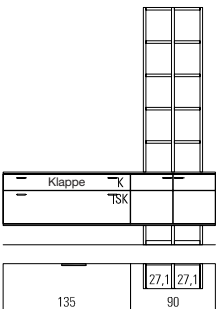
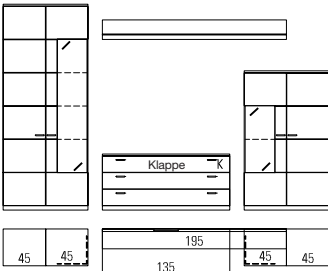

Vorschläge

(preisgleich auch spiegelbildlich möglich = Best.-Nr. mit **G** ergänzen z. B. **43547/G**)

	Best.-Nr. / Maße Beschreibung	PG 1	PG 2
	<p>43549</p> <p>bestehend aus: 1 x 27828, 1 x 43559, 4 x 60362, 3 x 60949, 15 x 60367</p> <p>1 x 27828 Korpuselement links 1 x 43550 Vorschlag (Regal + Hängesideboard) 1 x 43559 Hängesideboard (in Vorschlag 43550 enthalten)</p> <p>B 315,0, H 250,9, T 48,7 cm</p> <p>1 x 90489 1er Set LED-Strahler * 1 x 90114 Spiegelrückwand 1 R / B 60 cm 1 x 91195 TV-Halterung 1 x 90135 Infrarot Repeater Schubkasteneinteilung siehe Seite 103. Funkfernbedienung siehe Seite 105.</p>	(VZ)	(VZ)
	<p>43157</p> <p>bestehend aus: 2 x 27836, 1x 43158</p> <p>B 375,0, H 250,9, T 48,7 cm</p> <p>2 x 90489 1er Set LED-Strahler * 2 x 90499 1er Set LED-Glaskantenbel. (Line) B 60 cm * 2 x 90097 Spiegelrückwand 2 R / B 60 cm 2 x 93930 CD/DVD-Einteilung B 67,5 cm (für B 135 cm) Funkfernbedienung siehe Seite 105.</p>	(VZ)	(VZ)
	<p>43158</p> <p>bestehend aus: 1 x 33948, 1 x 27960, 3 x 60362, 10 x 60367, 2 x 60949</p> <p>B 225,0, H 250,9, T 48,7 cm</p> <p>2 x 93930 CD/DVD-Einteilung B 67,5 cm (für B 135 cm)</p>		
	<p>43399</p> <p>bestehend aus: 1 x 75173, 1 x 33392, 1 x 27557, 1 x 27136</p> <p>B 345,0, H 217,6, T 48,7 cm</p> <p>2 x 90489 1er Set LED-Strahler 1 x 90494 1er Set LED-Glaskantenbel. (Line) B 45 cm 1 x 90496 3er Set LED-Glaskantenbel. (Line) B 45 cm 1 x 90102 Spiegelrückwand 4 R / B 45 cm 1 x 90096 Spiegelrückwand 2 R / B 45 cm 1 x 91195 TV-Halterung 1 x 90135 Infrarot Repeater 1 x 90060 Wandbordbeleuchtung B 195 cm Funkfernbedienung siehe Seite 105.</p>	(VZ)	(VZ)

Vorschläge

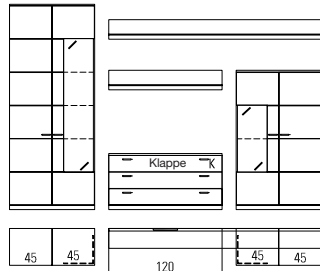
(preisgleich auch spiegelbildlich möglich = Best.-Nr. mit **G** ergänzen z. B. **43547/G**)

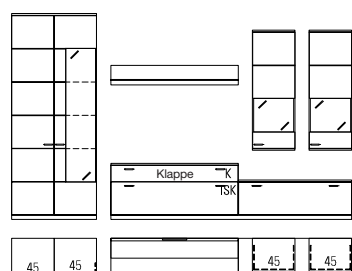
	Best.-Nr. / Maße Beschreibung	PG 1	PG 2
	<p>43551 bestehend aus: 1 x 75173, 1 x 32971, 1 x 27557, 1 x 27131, 1 x 27138 B 330,0, H 217,6, T 48,7 cm</p> <p>2 x 90489 1er Set LED-Strahler* 1 x 90496 3er Set LED-Glaskantenbel. (Line) B 45 cm * 1 x 90494 1er Set LED-Glaskantenbel. (Line) B 45 cm * 1 x 90102 Spiegelrückwand 4 R / B 45 cm 1 x 90096 Spiegelrückwand 2 R / B 45 cm 1 x 91195 TV-Halterung 1 x 90135 Infrarot Repeater 1 x 90062 Wandbordbeleuchtung B 225 cm * 1 x 90055 Wandbordbeleuchtung B 120 cm * Schubkasteneinteilung siehe Seite 103. Funkfernbedienung siehe Seite 105.</p>	(VZ)	(VZ)
	<p>43552 bestehend aus: 2 x 75068, 1 x 43537, 1 x 75170</p> <p>43537 Sideboard B 352,5, H 217,6, T 48,7 cm</p> <p>3 x 90489 1er Set LED-Strahler * 1 x 90496 3er Set LED-Glaskantenbel. (Line) B 45 cm * 2 x 91202 Spiegelrückwand 1 R / B 37,5 cm 1 x 90102 Spiegelrückwand 4 R / B 45 cm 1 x 91195 TV-Halterung 1 x 90135 Infrarot Repeater Schubkasteneinteilung siehe Seite 103. Funkfernbedienung siehe Seite 105.</p>	(VZ)	(VZ)
	<p>43170 bestehend aus: 1 x 75169, 1 x 33863, 1 x 33779, 1 x 27132, 2 x 75071 B 360,0, H 217,6, T 48,7 cm</p> <p>3 x 90489 1er Set LED-Strahler * 1 x 90102 Spiegelrückwand 4 R / B 45 cm 2 x 90113 Spiegelrückwand 1 R / B 45 cm 1 x 90496 3er Set LED-Glaskantenbel. (Line) B 45 cm * 1 x 90483 Innenschubkästen hinter Auszügen 1 R / B 120 cm 2 x 93929 CD/DVD-Einteilung B 60 cm (für B 120 cm) 2 x 93930 CD/DVD-Einteilung B 67,5 cm (für B 135 cm) 1 x 90056 Wandbordbeleuchtung B 135 cm * 1 x 91195 TV-Halterung 1 x 90135 Infrarot Repeater 2 x 90827HLED-Hängeelementbeleuchtung B 45 cm * Funkfernbedienung siehe Seite 105.</p>	(VZ)	(VZ)

Vorschläge

(preisgleich auch spiegelbildlich möglich = Best.-Nr. mit **G** ergänzen z. B. **43547/G**)

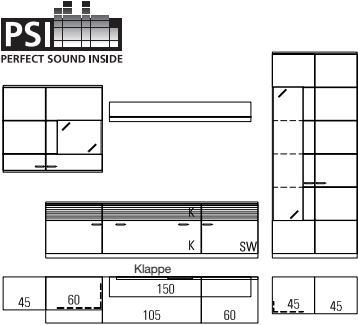
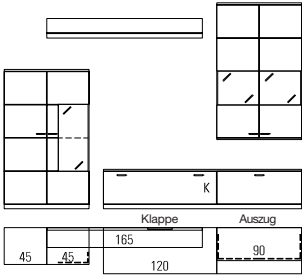
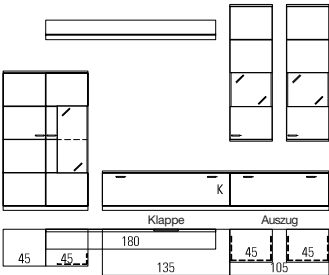
	Best.-Nr. / Maße Beschreibung	PG 1	PG 2
	<p>43015 bestehend aus: 1 x 27997, 1 x 75015, 1 x 43010, 1 x 75170, 1 x 27133</p> <p>43010 Sideboard (PSI) B 375,0, H 217,6, T 48,7 cm</p> <p>2 x 90489 1er Set LED-Strahler* 1 x 90496 3er Set LED-Glaskantenbel. (Line) B 45 cm* 1 x 90114 Spiegelrückwand 1 R / B 60 cm 1 x 90102 Spiegelrückwand 4 R / B 45 cm 1 x 91195 TV-Halterung 1 x 92134 Infrarot Repeater (1 Empfänger / 2 Sender) 1 x 90057 Wandbordbeleuchtung B 150 cm* Funkfernbedienung siehe Seite 105.</p>	<p>(VZ)</p> <p>(VZ)</p>	
	<p>43155 bestehend aus: 1 x 75161, 1 x 33785, 1 x 33777, 1 x 75153, 1 x 27134</p> <p>B 315,0, H 217,6, T 48,7 cm</p> <p>1 x 90489 1er Set LED-Strahler* 1 x 90490 2er Set LED-Strahler* 1 x 90494 1er Set LED-Glaskantenbel. (Line) B 45 cm* 1 x 90096 Spiegelrückwand 2 R / B 45 cm 1 x 90256 Spiegelrückwand 1 R / B 90 cm 1 x 90135 Infrarot Repeater 1 x 90482 Innenschubkästen hinter Auszügen 1 R / B 90 cm 1 x 90170 CD/DVD-Einteilung B 90 cm 1 x 90058 Wandbordbeleuchtung B 165 cm* Funkfernbedienung siehe Seite 105.</p>	<p>(VZ)</p> <p>(VZ)</p>	
	<p>43007 bestehend aus: 1 x 75161, 1 x 33786, 1 x 33778, 2 x 75133, 1 x 27135</p> <p>B 345,0, H 217,6, T 48,7 cm</p> <p>3 x 90489 1er Set LED-Strahler* 1 x 90494 1er Set LED-Glaskantenbel. (Line) B 45 cm* 1 x 90096 Spiegelrückwand 2 R / B 45 cm 2 x 90113 Spiegelrückwand 1 R / B 45 cm 1 x 91195 TV-Halterung 1 x 90135 Infrarot Repeater 1 x 92300 Innenschubkästen hinter Auszügen 1 R / B 105 cm 2 x 93928 CD/DVD-Einteilung B 52,5 cm (für B 105 cm) 1 x 90059 Wandbordbeleuchtung B 180 cm* Funkfernbedienung siehe Seite 105.</p>	<p>(VZ)</p> <p>(VZ)</p>	

Vorschläge

(preisgleich auch spiegelbildlich möglich = Best.-Nr. mit **G** ergänzen z. B. **43547/G**)

	Best.-Nr. / Maße Beschreibung	PG 1	PG 2
	<p>43159 bestehend aus: 1 x 27712, 1 x 27913, 1 x 33786, 1 x 33778, 1 x 75052, 1 x 75021, 1 x 27131 B 360,0, H 217,6, T 48,7 cm</p> <p>2 x 90489 1er Set LED-Strahler* 1 x 90501 3er Set LED-Glaskantenbel. (Line) B 60 cm* 1 x 90103 Spiegelrückwand 4 R / B 60 cm 1 x 90114 Spiegelrückwand 1 R / B 60 cm 1 x 92300 Innenschubkästen hinter Auszügen 1 R / B 105 cm 2 x 93928 CD/DVD-Einteilung B 52,5 cm (für B 105 cm) 1 x 91195 TV-Halterung 1 x 90135 Infrarot Repeater 1 x 90055 Wandbordbeleuchtung B 120 cm* Funkfernbedienung siehe Seite 105.</p>	(VZ)	(VZ)
	<p>43553 bestehend aus: 1 x 27828, 1 x 43545, 2 x 60361, 2 x 60362, 1 x 60949, 17 x 60367, 1 x 27133 43545 Sideboard B 332,9, H 250,9, T 48,7 cm</p> <p>1 x 90489 1er Set LED-Strahler* 1 x 90114 Spiegelrückwand 1 R / B 60 cm 1 x 91195 TV-Halterung 1 x 90135 Infrarot Repeater 1 x 90057 Wandbordbeleuchtung B 150 cm* Schubkasteneinteilung siehe Seite 103. Funkfernbedienung siehe Seite 105.</p>	(VZ)	(VZ)
	<p>43019 bestehend aus: 3 x 75070, 2 x 33777, 1 x 33842, 1 x 33860 B 360,0, H 198,1, T 48,7 cm</p> <p>3 x 90489 1er Set LED-Strahler* 3 x 90113 Spiegelrückwand 1 R / B 45 cm 3 x 90482 Innenschubkästen hinter Auszügen 1 R / B 90 cm 3 x 90170 CD/DVD-Einteilung B 90 cm 1 x 91195 TV-Halterung 1 x 90135 Infrarot Repeater Funkfernbedienung siehe Seite 105.</p>	(VZ)	(VZ)
	<p>43156 bestehend aus: 1 x 27520, 1 x 33786, 1 x 33777, 1 x 75144, 1 x 75095, 1 x 27137, 1 x 27130 B 315,0, H 217,6, T 48,7 cm</p> <p>1 x 90489 1er Set LED-Strahler* 1 x 90490 2er Set LED-Strahler* 1 x 90494 1er Set LED-Glaskantenbel. (Line) B 45 cm* 1 x 90096 Spiegelrückwand 2 R / B 45 cm 1 x 90256 Spiegelrückwand 1 R / B 90 cm 1 x 90135 Infrarot Repeater 1 x 90482 Innenschubkästen hinter Auszügen 1 R / B 90 cm 1 x 90170 CD/DVD-Einteilung B 90 cm 1 x 90061 Wandbordbeleuchtung B 210 cm* 1 x 90054 Wandbordbeleuchtung B 105 cm* Funkfernbedienung siehe Seite 105.</p>	(VZ)	(VZ)

Vorschläge

(preisgleich auch spiegelbildlich möglich = Best.-Nr. mit **G** ergänzen z. B. **43547/G**)

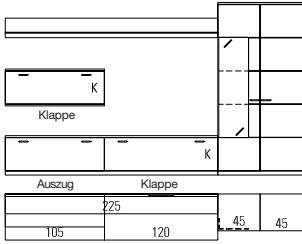
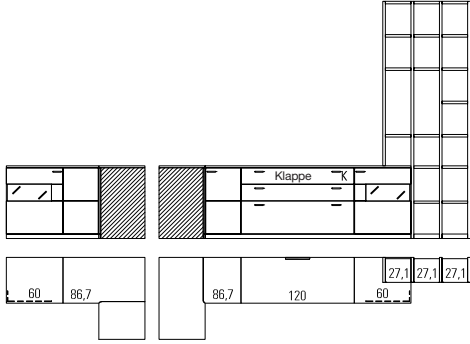
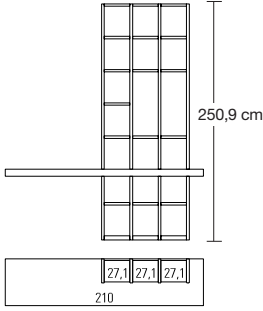
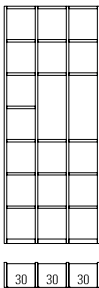
	Best.-Nr. / Maße Beschreibung	PG 1	PG 2
	<p>43160 bestehend aus: 1 x 30667, 1 x 33778, 1 x 33785, 1 x 27690, 1 x 27563, 1 x 27138 B 315,0, H 182,4, T 48,7 cm</p> <p>1 x 90489 1er Set LED-Strahler * 1 x 90495 2er Set LED-Glaskantenbel. (Line) B 45 cm * 1 x 90099 Spiegelrückwand 3 R / B 45 cm 1 x 92300 Innenschubkästen hinter Auszügen 1 R / B 105 cm 2 x 93928 CD/DVD-Einteilung B 52,5 cm (für B 105 cm) 1 x 91195 TV-Halterung 1 x 90135 Infrarot Repeater 1 x 90062 Wandbordbeleuchtung B 225 cm * Funkfernbedienung siehe Seite 105.</p>	(VZ)	(VZ)
	<p>43013 bestehend aus: 1 x 27225, 1 x 27251, 1 x 29099, 1 x 27226, 3 x 60362, 1 x 60361, 2 x 60949, 17 x 60367 B 146,7 x 329,6, H 250,9, T 48,7 cm</p> <p>1 x 90492 4er Set LED-Strahler * 2 x 91133 Spiegelrückwand 0,5 R / B 60 cm 1 x 90483 Innenschubkästen hinter Auszügen 1 R / B 120 cm 2 x 93929 CD/DVD-Einteilung B 60 cm (für B 120 cm) 1 x 91195 TV-Halterung 1 x 90135 Infrarot Repeater Funkfernbedienung siehe Seite 105.</p>	(VZ)	(VZ)
	<p>43489 H 215,7 cm 6 R bestehend aus: 3 x 60949, 4 x 60361, 13 x 60367, 1 x 31027</p> <p>43488 H 250,9 cm 7 R (Abb.) bestehend aus: 3 x 60949, 4 x 60362, 16 x 60367, 1 x 31027 B 210,0, T 49,2 cm</p> <p>1 x 90490 2er Set LED-Strahler * 1 x 90080 Kabelkanal für Wangen Funkfernbedienung siehe Seite 105.</p>		
	<p>43162 bestehend aus: 4 x 60362, 3 x 60388, 19 x 60369 B 101,6, H 250,9, T 26,4 cm</p>		

Vorschläge

(preisgleich auch spiegelbildlich möglich = Best.-Nr. mit **G** ergänzen z. B. **43547/G**)

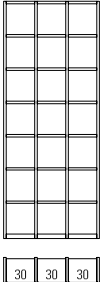
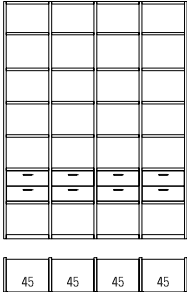
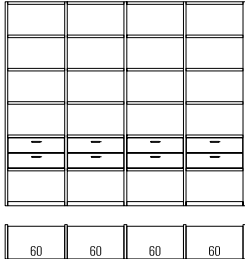
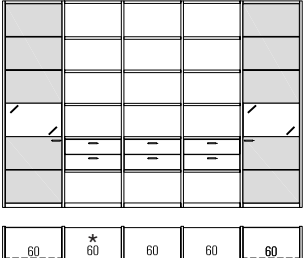
	Best.-Nr. / Maße Beschreibung	PG 1	PG 2
	<p>43163 bestehend aus: 4 x 60362, 3 x 60388, 21 x 60369 B 101,6, H 250,9, T 26,4 cm</p>		
	<p>43174 bestehend aus: 5 x 60365, 4 x 60398, 28 x 60380, 4 x 60412 B 194,5, H 250,9, T 36,0 cm</p>		
	<p>43479 bestehend aus: 5 x 60364, 4 x 60399, 24 x 60381, 4 x 60413 B 254,5, H 215,7, T 36,0 cm</p>	(VZ)	(VZ)
	<p>43514 B 191,6 cm (mit 1 Regal*) bestehend aus: 1 x 27796W, 1 x 27797W, 4 x 60365, 1 x 60399, 6 x 60381, 1 x 60413</p> <p>43515 B 254,5 cm (mit 2 Regalen*) bestehend aus: 1 x 27796W, 1 x 27797W, 5 x 60365, 2 x 60399, 12 x 60381, 2 x 60413</p> <p>43516 B 317,4 cm (mit 3 Regalen*) (Abb.) bestehend aus: 1 x 27796W, 1 x 27797W, 6 x 60365, 3 x 60399, 18 x 60381, 3 x 60413 H 218,3, T 36,0 cm</p> <p>1 x 90490 2er Set LED-Strahler * 2 x 92464 Indirekte LED-Korpusbeleuchtung 1 R * 2 x 90114 Spiegelrückwand 1 R / B 60 cm Funkfernbedienung siehe Seite 105.</p>	(VZ)	(VZ)

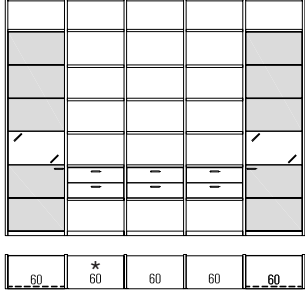
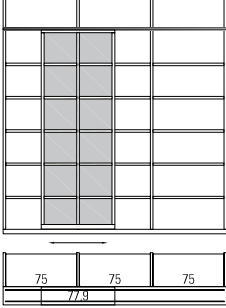
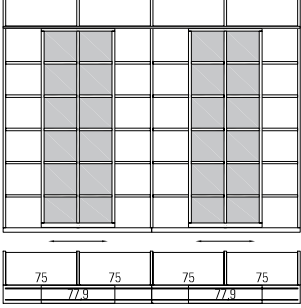
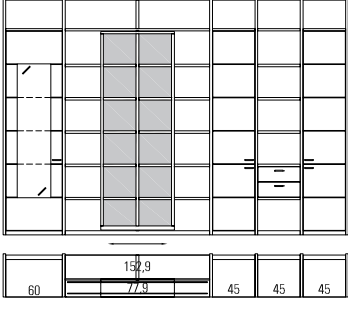

Vorschläge

(preisgleich auch spiegelbildlich möglich = Best.-Nr. mit **G** ergänzen z. B. **43547/G**)

	Best.-Nr. / Maße Beschreibung	PG 1	PG 2
	<p>43020 B 191,6 cm (mit 1 Regal*) bestehend aus: 1 x 27796W, 1 x 27797W, 4 x 60365, 1 x 60399, 9 x 60381, 1 x 60413</p> <p>43411 B 254,5 cm (mit 2 Regalen*) bestehend aus: 5 x 60365, 1 x 27796W, 2 x 60399, 16 x 60381, 2 x 60413, 1 x 27797W</p> <p>43169 B 317,4 cm (mit 3 Regalen*) (Abb.) bestehend aus: 6 x 60365, 1 x 27796W, 1 x 27797W, 3 x 60399, 23 x 60381, 3 x 60413</p> <p>H 250,9, T 36,0 cm</p> <p>1 x 90490 2er Set LED-Strahler * 2 x 92464 Indirekte LED-Korpusbeleuchtung 1 R * 2 x 90114 Spiegelrückwand 1 R / B 60 cm Funkfernbedienung siehe Seite 105.</p>	(VZ)	(VZ)
	<p>43401 bestehend aus: 4 x 60365, 24 x 60382, 1 x 76309 B 236,6, H 250,9, T 55,2 cm</p> <p>1 x 60414 Schubkasteneinsatz B 75,0 cm</p>	(VZ)	(VZ)
	<p>43402 bestehend aus: 5 x 60365, 32 x 60382, 2 x 76309 B 314,5, H 250,9, T 55,2 cm</p> <p>1 x 60414 Schubkasteneinsatz B 75,0 cm</p>	(VZ)	(VZ)
	<p>43403 bestehend aus: 6 x 30789, 1 x 27784, 1 x 30797, 12 x 60372, 2 x 30801, 1 x 60361, 1 x 30804, 1 x 76334, 1 x 27724, 1 x 30813, 9 x 30796, 1 x 60412, 1 x 27725</p> <p>B 365,3, H 250,9, T 45,6 cm</p> <p>1 x 90489 1er Set LED-Strahler * 1 x 90501 3er Set LED-Glaskantenbel. (Line) B 60 cm* 1 x 92470 Indirekte LED-Korpusbeleuchtung 4 R * 1 x 90103 Spiegelrückwand 4 R / B 60 cm Weitere Schubkasteneinsätze siehe Seite 35 Funkfernbedienung siehe Seite 105.</p>	(VZ)	(VZ)

Vorschläge mit Sockelgleitern

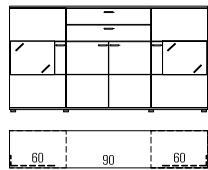
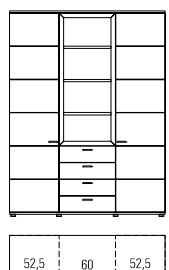
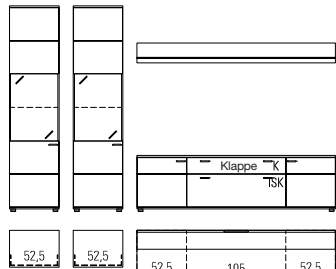
(preisgleich auch spiegelbildlich möglich = Best.-Nr. mit **G** ergänzen z. B. **43547/G**)



	Best.-Nr. / Maße Beschreibung	PG 1	PG 2
	<p>43562 B 195,0 (60/75/60), T 39,1 cm 43563 B 210,0 (60/90/60), T 39,1 cm (Abb.) 43564 B 195,0 (60/75/60), T 48,7 cm 43565 B 210,0 (60/90/60), T 48,7 cm</p> <p>Highboard 3 R 2 Türen mit Glasausschnitt 1R, 4 Böden (nicht verstellbar), 2 Türen, 1 Einlegeboden, 2 Schubkästen H 111,9 cm</p> <p>1 x 90490 2er Set LED-Strahler * 2 x 90114 Spiegelrückwand 1 R / B 60 cm Vollauszug siehe Seite 101. Schubkasteneinteilung siehe Seite 103. Funkfernbedienung siehe Seite 105.</p>		
	<p>43560 B 165,0 (52,5/60/52,5), T 39,1 cm (Abb.) 43561 B 165,0 (52,5/60/52,5), T 48,7 cm</p> <p>Stauraum 6 R 2 Türen, 10 Einlegeböden, 4 Schubkästen, 3 Böden (nicht verstellbar) H 217,5 cm</p> <p>2 x 8059 LED-Holzbodenbeleuchtung B 60 cm * Vollauszug siehe Seite 101. Schubkasteneinteilung siehe Seite 103. Funkfernbedienung siehe Seite 105.</p>		
 	<p>43610 bestehend aus: 2 x 89407, 2 x 93257, 1 x 77901, 1 x 33861, 1 x 77902, 1 x 92814, 1 x 27137 B 345,0, H 217,5, T 48,7 cm</p> <p>2 x 90489 1er Set LED-Strahler * 2 x 93013 1er-Set LED-Glaskantenbel. (Line) B 52,5 cm* 2 x 94033 Spiegelrückwand 2 R / B 52,5 cm 2 x 93928 CD/DVD-Einteilung B 52,5 cm (für B 105 cm) 1 x 91195 TV-Halterung 1 x 90135 Infrarot Repeater 1 x 90061 Wandbordbeleuchtung B 210 cm * Funkfernbedienung siehe Seite 105.</p>	(VZ)	(VZ)
	<p>43566 bestehend aus: 2 x 89419, 2 x 93257, 1 x 77901, 1 x 33861, 1 x 77902, 1 x 92814, 1 x 27137 B 345,0, H 217,5, T 48,7 cm</p> <p>2 x 90489 1er Set LED-Strahler * 2 x 94035 Spiegelrückwand 3 R / B 52,5 cm 2 x 93928 CD/DVD-Einteilung B 52,5 cm (für B 105 cm) 1 x 92300 Innenschubkästen hinter Auszügen 1 R / B 105 cm 1 x 91195 TV-Halterung 1 x 90135 Infrarot Repeater 1 x 90061 Wandbordbeleuchtung B 210 cm * Funkfernbedienung siehe Seite 105.</p>	(VZ)	(VZ)

Vorschläge mit Sockelgleitern

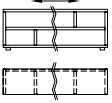
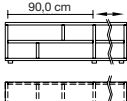
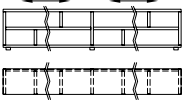
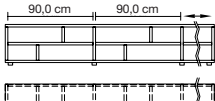
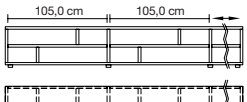

Regale mit Sichtrücken (variable Breiten, entsprechend Polsterrücken oder Lehnen)

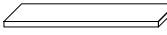
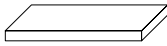
	Best.-Nr. / Maße Beschreibung	PG 1	PG 2
 <p>Bitte die gewünschte Breite angeben.</p>	<p>61965 H 42,9, T 27,2 cm 61966 H 51,7, T 27,2 cm 61967 H 60,5, T 27,2 cm</p> <p>61968 H 42,9, T 36,8 cm 61969 H 51,7, T 36,8 cm 61970 H 60,5, T 36,8 cm</p> <p>Gesamtbreite: mind. 80,0, max. 125,0 cm Nutzbare Innenmaße: H 16,3/20,7/25,1, T 24,9/34,5 cm</p>		
 <p>Bitte die gewünschte Breite angeben.</p>	<p>77364 H 42,9, T 27,2 cm 77365 H 51,7, T 27,2 cm 77366 H 60,5, T 27,2 cm</p> <p>77367 H 42,9, T 36,8 cm 77368 H 51,7, T 36,8 cm 77369 H 60,5, T 36,8 cm</p> <p>Gesamtbreite: mind. 125,0, max. 155,0 cm Nutzbare Innenmaße: H 16,3/20,7/25,1, T 24,9/34,5 cm</p>		
 <p>Bitte die gewünschte Breite angeben.</p>	<p>61971 H 42,9, T 27,2 cm 61972 H 51,7, T 27,2 cm 61973 H 60,5, T 27,2 cm</p> <p>61974 H 42,9, T 36,8 cm 61975 H 51,7, T 36,8 cm 61976 H 60,5, T 36,8 cm</p> <p>Gesamtbreite: mind. 155,0, max. 220,0 cm Nutzbare Innenmaße: H 16,3/20,7/25,1, T 24,9/34,5 cm</p>		
 <p>Bitte die gewünschte Breite angeben.</p>	<p>61977 H 42,9, T 27,2 cm 61978 H 51,7, T 27,2 cm 61979 H 60,5, T 27,2 cm</p> <p>61980 H 42,9, T 36,8 cm 61981 H 51,7, T 36,8 cm 61982 H 60,5, T 36,8 cm</p> <p>Gesamtbreite: mind. 220,0, max. 250,0 cm Nutzbare Innenmaße: H 16,3/20,7/25,1, T 24,9/34,5 cm</p>		
 <p>Bitte die gewünschte Breite angeben.</p>	<p>61983 H 42,9, T 27,2 cm 61984 H 51,7, T 27,2 cm 61985 H 60,5, T 27,2 cm</p> <p>61986 H 42,9, T 36,8 cm 61987 H 51,7, T 36,8 cm 61988 H 60,5, T 36,8 cm</p> <p>Gesamtbreite: mind. 250,0, max. 270,0 cm Nutzbare Innenmaße: H 16,3/20,7/25,1, T 24,9/34,5 cm</p>		

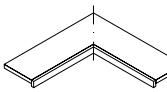
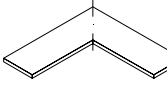
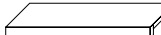
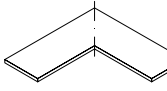
Wangen, Tiefe 26,4 cm

Best.-Nr. / Maße Beschreibung	PG 1	PG 2	Best.-Nr. / Maße Beschreibung	PG 1	PG 2
 <p>30851 H 145,3 cm 4 R 30852 H 180,5 cm 5 R 60361 H 215,7 cm 6 R 60362 H 250,9 cm 7 R 60363 H 260,0 cm 60338 H min. 30,0 bis max. 190,0 cm (Preis pro angefangene 10,0 cm, inkl. Kopfkante) 61008 H bis max. 427,7 cm (Wunschmaß bitte angeben. Überlange Wangen werden grundsätzlich auf der Höhe 215,7 cm geteilt.)</p> <p>Wangen inkl. Höhenversteller St. 2,9 cm</p> <ul style="list-style-type: none"> - Bohrungen im Modellraster. - Außen- und Mittelwangen werden kommissionsorientiert gebohrt. - Bauseitige Wandbefestigung zwingend erforderlich. <p>Raumteilerausführung siehe Seite 109. Fertigung als Aufsatzwange, nicht bodenstehende Wange oder Wangenlösung im Überbau gegen Berechnung siehe Seite 109.</p> <p>Gegen Aufpreis: 1 x 90079 Höhenkürzung 1 x 93563 Kopfkante Wangen bis 190,0 cm inkl. Kopfkante (ohne Aufpreis)</p>			 <p>Zwischenbauböden**</p> <p>60367 B 27,1 cm 60369 B 30,0 cm 60450 B 37,5 cm 60370 B 45,0 cm 30365 B 52,5 cm 60371 B 60,0 cm 60372 B 75,0 cm 60373 B 90,0 cm 32279 B 105,0 cm 30024 B 120,0 cm 60375 B mind. 120,0, max. 200,0 cm (Preis pro angefangene 10,0 cm) St. 2,6, T 26,4 cm (inkl. 1,5 cm Bodenrücksprung)</p>  <p>Abdeckblätter (massiv)</p> <p>Abdeckblatt nur in Verbindung mit Wangenboden möglich.</p> <p>60601 B 27,1 cm 60603 B 30,0 cm 60604 B 37,5 cm 60606 B 45,0 cm 30367 B 52,5 cm 60607 B 60,0 cm 60608 B 75,0 cm 60609 B 90,0 cm 30063 B 105,0 cm 30064 B 120,0 cm 61009 B mind. 120,0, max. 240,0 cm (Preis pro angefangene 10,0 cm) St. 1,9, T 26,7 cm</p>		
 <p>Zwischenbauwangen</p> <p>30745 H 15,0 cm, 0,5 R 60056 H 32,6 cm, 1 R 61021 H 50,2 cm, 1,5 R 60057 H 67,8 cm, 2 R</p> <p>32146 vom Standard abweichende Einbauposition</p> <p>Bei Verwendung mit Zwischenbauböden < 90 cm nur mittiger Einbau möglich! Bei Verwendung mit Zwischenbauböden > 90 cm mittiger und versetzter Einbau möglich. Bei versetztem Einbau wird die Zwischenbauwange 30 cm nach innen eingerückt!</p>			 <p>60459 Eck-Sockelboden B 77,1 x 77,1 cm, St. inkl. Sockelleiste 4,5 cm</p> <p>T 26,4 cm (inkl. 1,5 cm Bodenrücksprung)</p>  <p>60457 Eckboden (Beschläge sichtbar) B 77,1 x 77,1, St. 2,6, T 26,4 cm (inkl. 1,5 cm Bodenrücksprung)</p> <p>60461 Eckleiste bis H 260,0 cm 1 x pro Ecke erforderlich</p>		
 <p>Sockelböden</p> <p>60949 B 27,1 cm 60388 B 30,0 cm 60454 B 37,5 cm 60389 B 45,0 cm 30366 B 52,5 cm 60390 B 60,0 cm 60391 B 75,0 cm 60392 B 90,0 cm 32285 B 105,0 cm 32286 B 120,0 cm 30854 B mind. 120,0, max. 200,0 cm (Preis pro angefangene 10,0 cm) St. inkl. Sockelleiste 4,5, T 26,4 cm (inkl. 1,5 cm Bodenrücksprung)</p>			 <p>61103 Eck-Abdeckblatt (massiv) B 77,1 x 77,1, St. 1,9, T 26,7 cm</p>		

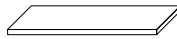
Wangen, Tiefe 36,0 cm

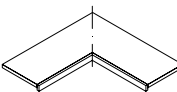
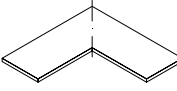
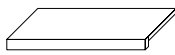
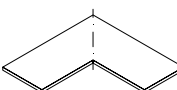



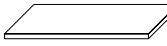
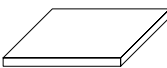
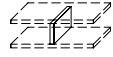
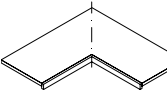
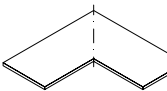
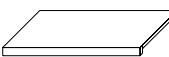
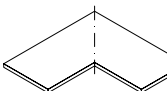

Best.-Nr. / Maße Beschreibung	PG 1	PG 2	Best.-Nr. / Maße Beschreibung	PG 1	PG 2
 <p>30857 H 145,3 cm 4 R 30858 H 180,5 cm 5 R 60364 H 215,7 cm 6 R 60365 H 250,9 cm 7 R 60366 H 260,0 cm 60339 H min. 30,0 bis max. 190,0 cm (Preis pro angefangene 10,0 cm, inkl. Kopfkante) 61016 H bis max. 427,7 cm (Wunschmaß bitte angeben. Überlange Wangen werden grundsätzlich auf der Höhe 215,7 cm geteilt.)</p> <p>Wangen inkl. Höhenversteller St. 2,9 cm</p> <ul style="list-style-type: none"> – Bohrungen im Modellraster. – Außen- und Mittelwangen werden kommissionsorientiert gebohrt. – Bauseitige Wandbefestigung zwingend erforderlich. <p>Raumteilerausführung siehe Seite 109. Fertigung als Aufsatzwange, nicht bodenstehende Wange oder Wangenlösung im Überbau gegen Berechnung siehe Seite 109.</p> <p>Gegen Aufpreis: 1 x 90079 Höhenkürzung 1 x 93563 Kopfkante Wangen bis 190,0 cm inkl. Kopfkante (ohne Aufpreis)</p>			 <p>Zwischenbauböden**</p> <p>60376 B 27,1 cm 60378 B 30,0 cm 60379 B 37,5 cm 60380 B 45,0 cm 30548 B 52,5 cm 60381 B 60,0 cm 60382 B 75,0 cm 60383 B 90,0 cm 32306 B 105,0 cm 61067 B 120,0 cm 60385 B mind. 120,0, max. 200,0 cm (Preis pro angefangene 10,0 cm) St. 2,6, T 36,0 cm (inkl. 1,5 cm Bodenrücksprung)</p>		
			 <p>Abdeckblätter (massiv)</p> <p>Abdeckblatt nur in Verbindung mit Wangenboden möglich.</p> <p>60610 B 27,1 cm 60612 B 30,0 cm 60613 B 37,5 cm 60615 B 45,0 cm 30886 B 52,5 cm 60616 B 60,0 cm 60617 B 75,0 cm 60618 B 90,0 cm 30075 B 105,0 cm 30076 B 120,0 cm 61010 B mind. 120,0, max. 240,0 cm (Preis pro angefangene 10,0 cm) St. 1,9, T 36,3 cm</p>		
 <p>Zwischenbauwangen</p> <p>30750 H 15,0 cm, 0,5 R 60058 H 32,6 cm, 1 R 61022 H 50,2 cm, 1,5 R 60059 H 67,8 cm, 2 R</p> <p>32146 vom Standard abweichende Einbauposition</p> <p>Bei Verwendung mit Zwischenbauböden < 90 cm nur mittiger Einbau möglich! Bei Verwendung mit Zwischenbauböden > 90 cm mittiger und versetzter Einbau möglich. Bei versetztem Einbau wird die Zwischenbauwange 30 cm nach innen eingerückt!</p>			 <p>60460 Eck-Sockelboden B 77,1 x 77,1 cm, St. inkl. Sockelleiste 4,5 cm</p> <p>T 36,0 cm (inkl. 1,5 cm Bodenrücksprung)</p>		
			 <p>60458 Eckboden (Beschläge sichtbar) B 77,1 x 77,1, St. 2,6, T 36,0 cm (inkl. 1,5 cm Bodenrücksprung)</p> <p>60461 Eckleiste bis H 260,0 cm 1 x pro Ecke erforderlich</p>		
 <p>Sockelböden</p> <p>60952 B 27,1 cm 60396 B 30,0 cm 60397 B 37,5 cm 60398 B 45,0 cm 30663 B 52,5 cm 60399 B 60,0 cm 60400 B 75,0 cm 60401 B 90,0 cm 32312 B 105,0 cm 61091 B 120,0 cm 30860 B mind. 120,0, max. 200,0 cm (Preis pro angefangene 10,0 cm) St. inkl. Sockelleiste 4,5, T 36,0 cm (inkl. 1,5 cm Bodenrücksprung)</p>			 <p>61104 Eck-Abdeckblatt (massiv) B 77,1 x 77,1, St. 1,9, T 36,3 cm</p>		

- ** - Nicht sichtbare Beschläge.
 - Ab B 100,0 cm sind die Böden aus Tischlerplatte
 - Ab B 130,0 cm ist eine Wandbefestigung erforderlich.
 Wandbefestigungsbeschlag ist im Lieferumfang enthalten.

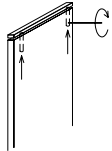

Wangen, Tiefe 45,6 cm

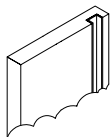
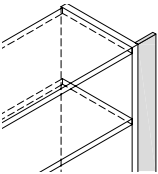
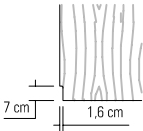
Best.-Nr. / Maße Beschreibung	PG 1	PG 2	Best.-Nr. / Maße Beschreibung	PG 1	PG 2
 <p>30863 H 145,3 cm 4 R 30864 H 180,5 cm 5 R 30787 H 215,7 cm 6 R 30789 H 250,9 cm 7 R 30790 H 260,0 cm 30802 H min. 30,0 bis max. 190,0 cm (Preis pro angefangene 10,0 cm, inkl. Kopfkante) 30887 H bis max. 427,7 cm (Wunschmaß bitte angeben. Überlänge Wangen werden grundsätzlich auf der Höhe 215,7 cm geteilt.)</p> <p>Wangen inkl. Höhenversteller St. 2,9 cm</p> <ul style="list-style-type: none"> - Bohrungen im Modellraster. - Außen- und Mittelwangen werden kommissionsorientiert gebohrt. - Bauseitige Wandbefestigung zwingend erforderlich. <p>Raumteilerausführung siehe Seite 109. Fertigung als Aufsatzwange, nicht bodenstehende Wange oder Wangenlösung im Überbau gegen Berechnung siehe Seite 109.</p> <p>1 x 90079 Höhenkürzung 1 x 93563 Kopfkante Wangen bis 190,0 cm inkl. Kopfkante (ohne Aufpreis)</p>			 <p>Zwischenbauböden**</p> <p>30791 B 27,1 cm 30793 B 30,0 cm 30794 B 37,5 cm 30796 B 45,0 cm 30995 B 52,5 cm 30797 B 60,0 cm 30798 B 75,0 cm 30799 B 90,0 cm 32338 B 105,0 cm 30800 B 120,0 cm 30801 B mind. 120,0, max. 200,0 cm (Preis pro angefangene 10,0 cm) St. 2,6, T 45,6 cm (inkl. 1,5 cm Bodenrücksprung)</p>		
			 <p>Abdeckblätter (massiv)</p> <p>30816 B 27,1 cm 30818 B 30,0 cm 30819 B 37,5 cm 30821 B 45,0 cm 30997 B 52,5 cm 30822 B 60,0 cm 30823 B 75,0 cm 30824 B 90,0 cm 30825 B 105,0 cm 30826 B 120,0 cm 30827 B mind. 120,0, max. 240,0 cm (Preis pro angefangene 10,0 cm) St. 1,9, T 45,9 cm</p> <p>Abdeckblatt nur in Verbindung mit Wangenboden möglich.</p>		
 <p>Zwischenbauwangen</p> <p>30803 H 15,0 cm, 0,5 R 30804 H 32,6 cm, 1 R 30805 H 50,2 cm, 1,5 R 30806 H 67,8 cm, 2 R</p> <p>32146 vom Standard abweichende Einbauposition</p> <p>Bei Verwendung mit Zwischenbauböden < 90 cm nur mittiger Einbau möglich! Bei Verwendung mit Zwischenbauböden > 90 cm mittiger und versetzter Einbau möglich. Bei versetztem Einbau wird die Zwischenbauwange 30 cm nach innen eingerückt!</p>			 <p>30869 Eck-Sockelboden B 77,1 x 77,1 cm, St. inkl. Sockelleiste 4,5 cm</p> <p>T 45,6 cm (inkl. 1,5 cm Bodenrücksprung)</p>		
			 <p>30868 Eckboden (Beschläge sichtbar) B 77,1 x 77,1, St. 2,6, T 45,6 cm (inkl. 1,5 cm Bodenrücksprung)</p> <p>60461 Eckleiste bis H 260,0 cm 1 x pro Ecke erforderlich</p>		
 <p>Sockelböden</p> <p>30808 B 27,1 cm 30810 B 30,0 cm 30811 B 37,5 cm 30813 B 45,0 cm 30996 B 52,5 cm 30814 B 60,0 cm 30815 B 75,0 cm 32335 B 90,0 cm 32340 B 105,0 cm 32341 B 120,0 cm 30866 B mind. 120,0, max. 200,0 cm (Preis pro angefangene 10,0 cm) St. inkl. Sockelleiste 4,5, T 36,0 cm (inkl. 1,5 cm Bodenrücksprung)</p>			 <p>30870 Eck-Abdeckblatt (massiv) B 77,1 x 77,1, St. 1,9, T 45,9 cm</p>		

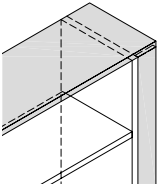
Zubehör für Wangen und Wangen-Zwischenbauböden



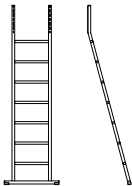

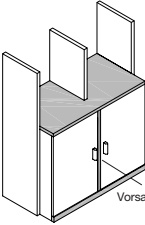
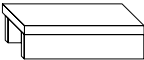

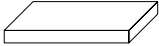
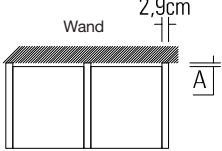
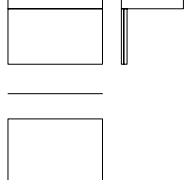
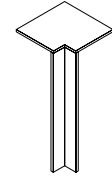



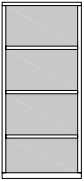

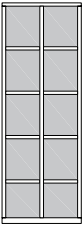
Best.-Nr. / Maße Beschreibung	PG 1	PG 2	Best.-Nr. / Maße Beschreibung	PG 1	PG 2
 <p>90153 durchgehende Lochreihe Abstand der Bohrungen je 3,2 cm (Aufpreis pro Wange)</p>			 <p>Schubkasteneinsatz 1 R 60409 B 27,1 cm 60410 B 30,0 cm 60411 B 37,5 cm 60412 B 45,0 cm 90267 B 52,5 cm 60413 B 60,0 cm 60414 B 75,0 cm 2 Schubkästen H 32,6, T 34,5 cm – Oben und unten Zwischenbauböden erforderlich, nur bei Wangentiefe 36,0 und 45,6 cm möglich. – Nutztiefe immer für Tiefe 36,0 cm. – hinter Schieberegalen mit Push to open Beschlag</p>		
 <p>90155 Deckenverspanner inkl. Höhenkürzung für raumhohe Wangen (lichte Raumhöhe angeben) Verstellbereich je 0 - 2,5 cm</p>			 <p>Rückwand für Regal-Zwischenbau 43166 B 27,1, H 30,0 bis 215,7 cm 60404 B 30,0, H 30,0 bis 215,7 cm 60473 B 37,5, H 30,0 bis 215,7 cm 60405 B 45,0, H 30,0 bis 215,7 cm 32036 B 52,5, H 30,0 bis 215,7 cm 60406 B 60,0, H 30,0 bis 215,7 cm 60407 B 75,0, H 30,0 bis 215,7 cm 60476 Maßanfertigung Preis/m² H max. 260,0 cm Mindestpreis St. 1,5 cm 1 x 90518 Kabeldurchlass Ø 6,0 cm Rückwände werden je nach Größe ggf. geteilt, max. Breite an einem Stück 90,0 cm</p>		
 <p>90080 Kabelkanal für Wangen inkl. Dichtungsbürste, pro Wange nur 1 x Kabelkanal möglich, Einbauposition (links oder rechts) angeben (Aufpreis pro Wange, bei Bestellung von Wangenbodenbeleuchtung enthalten)</p>			 <p>Passblende Ohne Abdeckblattverlängerung 79071 4 Raster 79072 5 Raster 79073 6 Raster 79075 7 Raster 79076 H 260,0 cm 79077 H bis max. 427,7 cm Mit Abdeckblattverlängerung 79079 4 Raster 79080 5 Raster 79081 6 Raster 79083 7 Raster 79084 H 260,0 cm 79085 H bis max. 427,7 cm</p>		
 <p>94596 Sockel-Ausklinkung H 7,0, T 1,6 cm (feste Maßvorgabe) (Aufpreis pro Wange) In Verbindung mit Rückwand für Regal-/Zwischenbau nicht möglich Korpuselemente können nicht ausgeklinkt werden</p> 			 <p>Anpassbare Blende (25,0 cm), für die Wandseite wird eine Gegenleiste mitgeliefert. Preisgleich auch als Aufsatzblende möglich = Artikelnummer mit A ergänzen</p>		

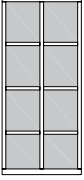
Zubehör für Wangen und Wangen-Zwischenbauböden

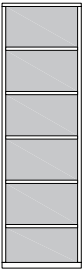
Best.-Nr. / Maße Beschreibung	PG 1	PG 2	Best.-Nr. / Maße Beschreibung	PG 1	PG 2
 <p>90452 Anlegeleiter Metall, alufarbig B 43,0/60,0, H 195,8, T 47,3 cm</p>			 <p>CD-Einteilung für den Wangenzwischenbau 90032 B 45,0 cm (3 Fächer) 90033 B 60,0 cm (4 Fächer) 90034 B 75,0 cm (5 Fächer) für Wangentiefe 26,4 cm 90199 B 45,0 cm (3 Fächer) 90200 B 60,0 cm (4 Fächer) 90225 B 75,0 cm (5 Fächer) für Wangentiefe 36,0 cm 90035 B 45,0 cm (3 Fächer) 90036 B 60,0 cm (4 Fächer) 90037 B 75,0 cm (5 Fächer) für Wangentiefe 45,6 cm 0,5 Raster</p> <p>Achtung: Die CD-Einteilung beinhaltet den unteren Zwischenbauboden. Der obere Boden muss hinzugerechnet werden. Werden mehrere CD-Einteilungen direkt übereinander geplant, muss nur die oberste CD-Einteilung mit einem zusätzlichen Zwischenbauboden abgedeckt werden.</p>		
 <p>Vorsatzwange 61111 für T 26,4 cm 61112 für T 36,0 cm</p> <p>Wangenhöhe wird den verwendeten Korpussteilen werkseitig angepasst. Inkl. durchgehender Sockelblende und durchgehendem Abdeckblatt.</p>					
 <p>Büchertreppe zwischen Wangen planbar</p> <p>93208 B 30,0 cm 93209 B 37,5 cm 93210 B 45,0 cm 94020 B 52,5 cm 93211 B 60,0 cm 93212 B 75,0 cm 93213 B 90,0 cm</p> <p>H 8,5, T 15,5 cm</p>					

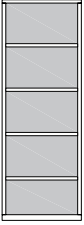
Best.-Nr. / Maße Beschreibung	PG 1	PG 2	
 <p>Schreibplatte / Ablage 30101 im Zwischenbau Mindestpreis 31027 überstehend oder frei hängend Mindestpreis (Preis pro angefangene 10,0 cm) H 7,5, T 49,2 cm B min. 75,0, H 7,5 cm Bücherablage bis zu einer Gesamtbreite von max. 240,0 cm durchgehend</p> <p>1 x 90242 Kabelkanal und Kabeldurchlass (Nur im Zwischen- bau möglich) 1 x 90518 Kabeldurchlass</p>			<p>Grundriss A = 1,5 cm von Hinterkante Boden bis Hinterkante Wange. Die angegebenen Bodenmaße enthalten den Rücksprung von 1,5 cm zur Hinterkante der Wange.</p> 
 <p>Schreibplatte mit Blende frei hängend</p> <p>61242 B 75,0 cm 61243 B 90,0 cm 61244 B 105,0 cm 61245 B 120,0 cm 61246 B 135,0 cm 61247 B 150,0 cm 61248 B 165,0 cm 61249 B 180,0 cm</p> <p>H 51,5, T 49,2 cm</p> <p>1 x 90518 Kabeldurchlass</p>			
 <p>91771 Schenkel 32,5 x 32,5 cm 1 Eckabdeckblatt (massiv), 1 Eckleiste T 26,4 cm</p> <p>91772 Schenkel 42,1 x 42,1 cm wie vor T 36,0 cm</p> <p>32182 Schenkel 51,7 x 51,7 cm wie vor T 45,6 cm</p> <p>93793 Eckleiste (ohne Eckabdeckblatt) Weiterbau mit einer Wange Höhe 215,7 - 260,0 cm oder einem Korpuselement 6 Raster</p> <p>- Ecke nicht als Stauraum nutzbar. - einseitige Abdeckblatt- tiefenkürzung ohne Aufpreis - Eine Ausklinkung von max. 22,5 / 32,1 / 41,7 cm ist möglich. (Brand- schutztechnische Auflagen müssen beachtet werden.)</p>			

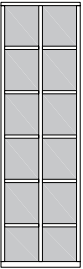
**Wangensystem
Schieberegale**

Best.-Nr. / Maße Beschreibung	PG 1	PG 2	Best.-Nr. / Maße Beschreibung	PG 1	PG 2
<p>4 Raster</p>  <p>vor Regal</p> <p>76295 B 47,9 cm 76296 B 62,9 cm (Abb.) 76298 B 77,9 cm</p> <p>unter Abdeckblatt / Zwischenbauboden</p> <p>76320 B 47,9 cm 76321 B 62,9 cm (Abb.) 76323 B 77,9 cm</p> <p>T 18,9 cm</p>  <p>Lichte Maße: B 42,1 (bei B 47,9), B 57,1 (bei B 62,9), B 72,1 (bei B 77,9), H (von unten) 27,5/2 x 32,6/32,2, T 17,4 cm</p>			<p>5 Raster</p>  <p>vor Regal</p> <p>76302 B 62,9 cm (Abb.) 76304 B 77,9 cm</p> <p>unter Abdeckblatt / Zwischenbauboden</p> <p>76327 B 62,9 cm (Abb.) 76329 B 77,9 cm</p> <p>T 18,9 cm</p>  <p>Lichte Maße: B 27,1/27,1 (bei B 62,9), B 34,6/34,6 (bei B 77,9), H (von unten) 27,5/3 x 32,6/32,2, T 17,4 cm</p>		
<p>4 Raster</p>  <p>vor Regal</p> <p>76297 B 62,9 cm (Abb.) 76299 B 77,9 cm</p> <p>unter Abdeckblatt / Zwischenbauboden</p> <p>76322 B 62,9 cm (Abb.) 76324 B 77,9 cm</p> <p>T 18,9 cm</p>  <p>Lichte Maße: B 27,1/27,1 (bei B 62,9), B 34,6/34,6 (bei B 77,9), H (von unten) 27,5/2 x 32,6/32,2, T 17,4 cm</p>			<p>6 Raster</p>  <p>vor Regal</p> <p>76305 B 47,9 cm 76306 B 62,9 cm (Abb.) 76308 B 77,9 cm</p> <p>unter Abdeckblatt / Zwischenbauboden</p> <p>76330 B 47,9 cm 76331 B 62,9 cm (Abb.) 76333 B 77,9 cm</p> <p>T 18,9 cm</p>  <p>Lichte Maße: B 42,1 (bei B 47,9), B 57,1 (bei B 62,9), B 72,1 (bei B 77,9), H (von unten) 27,5/4 x 32,6/32,2, T 17,4 cm</p>		
<p>5 Raster</p>  <p>vor Regal</p> <p>76300 B 47,9 cm 76301 B 62,9 cm (Abb.) 76303 B 77,9 cm</p> <p>unter Abdeckblatt / Zwischenbauboden</p> <p>76325 B 47,9 cm 76326 B 62,9 cm (Abb.) 76328 B 77,9 cm</p> <p>T 18,9 cm</p>  <p>Lichte Maße: B 42,1 (bei B 47,9), B 57,1 (bei B 62,9), B 72,1 (bei B 77,9), H (von unten) 27,5/3 x 32,6/32,2, T 17,4 cm</p>			<p>6 Raster</p>  <p>vor Regal</p> <p>76307 B 62,9 cm (Abb.) 76309 B 77,9 cm</p> <p>unter Abdeckblatt / Zwischenbauboden</p> <p>76332 B 62,9 cm (Abb.) 76334 B 77,9 cm</p> <p>T 18,9 cm</p>  <p>Lichte Maße: B 27,1/27,1 (bei B 62,9), B 34,6/34,6 (bei B 77,9), H (von unten) 27,5/4 x 32,6/32,2, T 17,4 cm</p>		

**Wangensystem
Schieberegale**

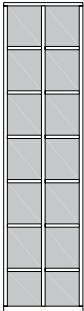
Best.-Nr. / Maße Beschreibung	PG 1	PG 2	Best.-Nr. / Maße Beschreibung	PG 1	PG 2
<p>7 Raster</p>  <p>vor Regal</p> <p>76315 B 47,9 cm 76316 B 62,9 cm (Abb.) 76318 B 77,9 cm</p> <p>unter Abdeckblatt / Zwischenbauboden</p> <p>76340 B 47,9 cm 76341 B 62,9 cm (Abb.) 76343 B 77,9 cm</p> <p>T 18,9 cm</p> <p>Lichte Maße: B 42,1 (bei B 47,9), B 57,1 (bei B 62,9), B 72,1 (bei B 77,9), H (von unten) 27,5/5 x 32,6/29,6, T 17,4 cm</p>			<p>7 Raster</p>  <p>vor Regal</p> <p>76317 B 62,9 cm (Abb.) 76319 B 77,9 cm</p> <p>unter Abdeckblatt / Zwischenbauboden</p> <p>76342 B 62,9 cm (Abb.) 76426 B 77,9 cm</p> <p>T 18,9 cm</p> <p>Lichte Maße: B 27,1/27,1 (bei B 62,9), B 34,6/34,6 (bei B 77,9), H (von unten) 27,5/5 x 32,6/29,6, T 17,4 cm</p>		

Planungshinweise für Schieberegale

Seitenansicht

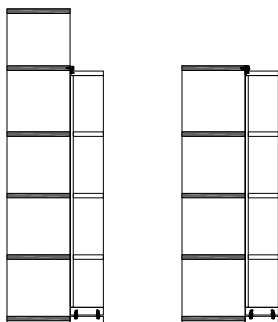

**Variante 1
„vor Regal“**

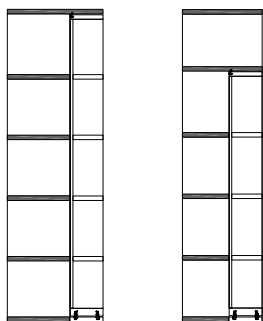

**Variante 2
„unter Abdeckblatt / Zwischenbauboden“**

- Alle Schieberegale können nur in Verbindung mit dem Wangensystem verplant werden.
- Bei Planungen mit Schieberegalen müssen bei dem Basisregal statt den Sockelböden Zwischenbauböden geplant werden.
- Bei Planungen mit Schieberegalen werden die Abdeckblätter mit Führungsschiene auf die Stärke 2,6 cm geändert.
- Das Basisregal muss mind. die doppelte Breite des Schieberegals haben.
- Schienensystem maximal bis 400,0 cm möglich.
- Die Bodenaufteilung der Schieberegale ist nicht veränderbar.
- Sonderanfertigungen nicht möglich.
- Die Böden und Wangen des Schieberegals werden immer in der gleichen Ausführung gefertigt. Die Rückwand kann ohne Aufpreis in abweichender Ausführung gefertigt werden.

Variante 1 „vor Regal“

- Sockelboden mit Laufschiene und obere Führungsschiene sind im Preis enthalten.
- Das Basisregal muss mind. 17,0 cm höher sein, als das Schieberegale (Montagehöhe).
- Schließen das Basisregal und das Schieberegale auf einer Höhe ab, müssen die Wangen des Basisregales 2,6 cm höher sein (Abschluss mit einem Zwischenbauboden).

Variante 2 „unter Abdeckblatt / Zwischenbauboden“

Unter Abdeckblatt:

- Sockelboden mit Laufschiene und Abdeckblattvertiefung mit Führungsschiene sind im Preis enthalten.
- Das Abdeckblatt des Basisregales muss zusätzlich berechnet werden.
- In Verbindung mit Basisregal T 26,4 / 36,0 cm möglich.

Unter Zwischenbauboden:

- Sockelboden mit Laufschiene und obere Führungsschiene sind im Preis enthalten.
- Der Zwischenbauboden T 45,6 cm über dem Schieberegale muss zusätzlich berechnet werden.
- In Verbindung mit Basisregal T 26,4 cm möglich.

TV-Paneele

(Einbau nur bei Wangentiefe 36,0 cm möglich)

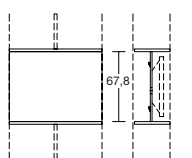
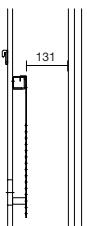
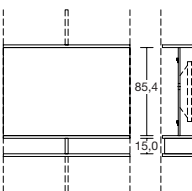
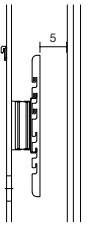
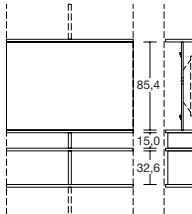
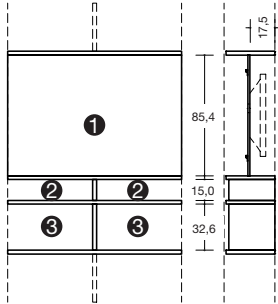
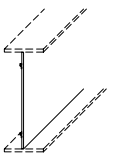
Best.-Nr. / Maße Beschreibung	PG 1	PG 2	Best.-Nr. / Maße Beschreibung	PG 1	PG 2
 <p>60957 B 90,0 cm, H 2 R TV-Paneel (bitte Position angeben) 1 TV-Paneel einteilig mit 1 Kabeldurchlass Ø 8,0 cm 2 Wangen-Zwischenbauböden</p>			 <p>1x 90076 TV-Halterung – Belastbarkeit max. 35 kg – nicht schwenkbar – VESA-Norm – Der Abstand zwischen der TV-Halterung und dem Schieberegale beträgt 13,1 cm - dies entspricht der max. TV-Tiefe</p>		
 <p>60841 B 90,0 cm, H 3 R 83022 B 120,0 cm, H 3 R TV-Paneel (bitte Position angeben) 1 TV-Paneel einteilig mit 1 Kabeldurchlass Ø 8,0 cm 3 Wangen-Zwischenbauböden 1 Mittelsteg in Wangenstärke</p>			 <p>1x 91194 TV-Halterung für Paneelmontage – Belastbarkeit 35,0 kg – Arm um bis zu max. 80° schwenkbar (Abhängig von der Fernsehgröße) – VESA-Norm – Der Abstand zwischen der TV-Halterung und dem Schieberegale beträgt 5,0 cm</p>		
 <p>60842 B 90,0 cm, H 4 R 83023 B 120,0 cm, H 4 R TV-Paneel (bitte Position angeben) 1 TV-Paneel einteilig mit 1 Kabeldurchlass Ø 8,0 cm 4 Wangen-Zwischenbauböden 1 Mittelsteg in Wangenstärke 1 kurze Wange</p>			<h3>Planungshinweis für TV-Paneele</h3> <ul style="list-style-type: none"> – Die Höhenpositionierung ist im vollem und halben Raster möglich. – Bitte genaue Einbauposition angeben. – Einbau nur bei Wangentiefe 36,0 cm. – Bei Einbau von TV-Paneele werden eventuell notwendige Wangenzuschneide ohne Aufpreis vorgenommen.  <p>① = TV-Paneel ② = Geräte-Nische, 2 x B 60,0 cm ③ = Hier sind Schubkasteneinsätze B 60,0 cm möglich.</p>		
 <p>83024 B 120,0, H 67,8 cm 83025 B 120,0, H 85,4 cm 31058 Rückwand nach Maß (Preis pro m²) Mindestpreis</p> <p>TV-Rückwand zum Einbau zwischen zwei Zwischenbauböden inkl. Kabeldurchlass T 1,5 cm max. Breite: 210,0 cm max. Höhe: 140,0 cm ab 90,0 cm geteilt</p> <p>Stabilisierende Unterkonstruktion für die mittige TV-Montage ist im Preis enthalten!</p> <p>1 x 90076 TV-Halterung 1 x 91194 TV-Halterung für Paneelmontage</p>			<p>Das Paneel kann max. um 10,0 cm nach hinten versetzt werden.</p> <p>90045 Individuelle Tiefe bis max. 10,0 cm</p> <p>Bitte lichtetes Maß vor dem Paneel angeben!</p> <p>Bei allen TV-Rückwänden sind nur die TV-Halterungen aus dieser Preisliste möglich.</p>		

KANTO

Zwischenbau-Hängeelemente 4 R,











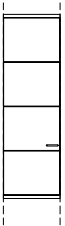



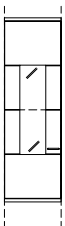

Höhe 146,0 cm

(nur zwischen Wangen oder Korpusstandelementen möglich)

Zwischenbau-Hängeelemente 5 R,

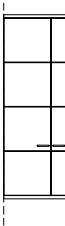

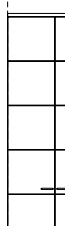







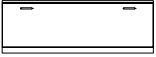

Höhe 181,2 cm

(nur zwischen Wangen oder Korpusstandelementen möglich)

Best.-Nr. / Maße Beschreibung	PG 1	PG 2	Best.-Nr. / Maße Beschreibung	PG 1	PG 2
 <p>27167 L B 45,0 cm 27168 R B 45,0 cm 27169 L B 60,0 cm 27170 R B 60,0 cm</p> <p>1 Tür, 3 Einlegeböden</p> <p>T 36,0 cm</p>  <p>Abb. L</p>			 <p>27177 L B 45,0 cm 27178 R B 45,0 cm 27179 L B 60,0 cm 27180 R B 60,0 cm</p> <p>1 Tür, 4 Einlegeböden</p> <p>T 36,0 cm</p>  <p>Abb. L</p>		
 <p>27171 L B 45,0 cm 27172 R B 45,0 cm</p> <p>1 Tür mit Glasausschnitt 2 R, 1 Glaseinlegeboden, 2 Böden (nicht verstellbar)</p> <p>T 36,0 cm</p>  <p>Abb. L</p> <p>Gegen Aufpreis: Beleuchtung siehe Seiten 105-107. Spiegelrückwand siehe Seite 103.</p>			 <p>27181 L B 45,0 cm 27182 R B 45,0 cm</p> <p>1 Tür mit Glasausschnitt 3 R, 2 Glaseinlegeböden, 2 Böden (nicht verstellbar)</p> <p>T 36,0 cm</p>  <p>Abb. L</p> <p>Gegen Aufpreis: Beleuchtung siehe Seiten 105-107. Spiegelrückwand siehe Seite 103.</p>		
 <p>27175 L B 60,0 cm 27176 R B 60,0 cm</p> <p>1 Tür mit Glasausschnitt 2 R, 1 Glaseinlegeboden, 2 Böden (nicht verstellbar)</p> <p>T 36,0 cm</p>  <p>Abb. L</p> <p>Gegen Aufpreis: Beleuchtung siehe Seiten 105-107. Spiegelrückwand siehe Seite 103.</p>			 <p>27185 L B 60,0 cm 27186 R B 60,0 cm</p> <p>1 Tür mit Glasausschnitt 3 R, 2 Glaseinlegeböden, 2 Böden (nicht verstellbar)</p> <p>T 36,0 cm</p>  <p>Abb. L</p> <p>Gegen Aufpreis: Beleuchtung siehe Seiten 105-107. Spiegelrückwand siehe Seite 103.</p>		
 <p>27173 B 75,0 cm 27174 B 90,0 cm</p> <p>2 Türen, 3 Einlegeböden</p> <p>T 36,0 cm</p> 			 <p>27183 B 75,0 cm 27184 B 90,0 cm</p> <p>2 Türen, 4 Einlegeböden</p> <p>T 36,0 cm</p> 		

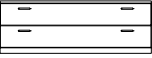

Korpuselemente 1 R, Höhe 41,6 cm

(Best.-Nr. + **W** = Wangenelement, siehe Seite 4 / Abdeckblätter bis 240,0 cm durchgehend)

Best.-Nr. / Maße Beschreibung	PG 1	PG 2	Best.-Nr. / Maße Beschreibung	PG 1	PG 2
 <p>Auszug</p>  <p>1 Auszug 1 R T 39,1 cm</p> <p>77892 B 52,5 cm 33769 B 60,0 cm 33770 B 75,0 cm 33771 B 90,0 cm</p>			 <p>Klappe</p>  <p>1 Klappe 1 R inkl. Kabeldurchlass im Abdeckblatt T 48,7 cm</p> <p>33784 B 105,0 cm 33785 B 120,0 cm 33786 B 135,0 cm</p>		
<p>77894 B 52,5 cm 33775 B 60,0 cm 33776 B 75,0 cm 33777 B 90,0 cm</p> <p>wie vor T 48,7 cm</p>			<p>Abdeckblatt und Gerätenischenrückwand inkl. Kabeldurchlass</p> <p>CD/DVD-Auszug kann nur rechts geplant werden.</p> <p>Boden nur in Verbindung mit Basis-Set möglich.</p> <p>Lichte Innenmaße: B 97,3, H 31,3, T 42,7 (bei B 105) cm B 112,3, H 31,3, T 42,7 (bei B 120) cm B 127,3, H 31,3, T 42,7 (bei B 135) cm</p> <p>1 x 90135 Infrarot Repeater (zur Übertragung des Infrarotsignals der Fernbedienung in das Klappenelement)</p> <p>1 x 92396 ohne vormontierten Kabeldurchlass</p>		
 <p>Auszug</p>  <p>1 Auszug 1 R T 39,1 cm</p> <p>33772 B 105,0 cm 33773 B 120,0 cm 33774 B 135,0 cm</p>					
<p>33778 B 105,0 cm 33779 B 120,0 cm 33780 B 135,0 cm</p> <p>wie vor T 48,7 cm</p>			  <p>2 Schubkästen T 39,1 cm</p> <p>77896 B 52,5 cm 33793 B 60,0 cm 33794 B 75,0 cm 33795 B 90,0 cm</p>		
<p>Innenschubkasten siehe Seite 102. CD/DVD-Einteilung siehe Seite 103.</p>			<p>77898 B 52,5 cm 33799 B 60,0 cm 33800 B 75,0 cm 33801 B 90,0 cm</p> <p>wie vor T 48,7 cm</p>		
 <p>Klappe</p>  <p>1 Klappe 1 R inkl. Kabeldurchlass im Abdeckblatt T 48,7 cm</p> <p>Abdeckblatt und Gerätenischenrückwand inkl. Kabeldurchlass</p> <p>Lichte Innenmaße: B 46,8, H 31,3, T 42,7 (bei B 52,5) cm B 54,3, H 31,3, T 42,7 (bei B 60) cm B 69,3, H 31,3, T 42,7 (bei B 75) cm B 84,3, H 30,5, T 42,7 (bei B 90) cm</p> <p>1 x 94023 Boden B 52,5 / T 48,7 cm 1 x 90853 Boden B 60 / T 48,7 cm 1 x 90854 Boden B 75 / T 48,7 cm 1 x 90855 Boden B 90 / T 48,7 cm 1 x 90140 CD/DVD-Auszug und Boden B 60 / T 48,7 cm für ca. 72 CD's / 48 DVD's 1 x 90135 Infrarot Repeater (zur Übertragung des Infrarotsignals der Fernbedienung in das Klappenelement) 1 x 92396 ohne vormontierten Kabeldurchlass</p>			  <p>2 Schubkästen T 39,1 cm</p> <p>33796 B 105,0 cm 33797 B 120,0 cm 33798 B 135,0 cm</p> <p>33802 B 105,0 cm 33803 B 120,0 cm 33804 B 135,0 cm</p> <p>wie vor T 48,7 cm</p>		



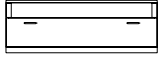
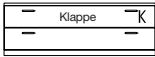

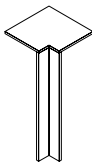





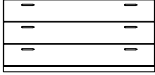

Korpuselemente 1 R, Höhe 41,6 cm

(Best.-Nr. + **W** = Wangenelement, siehe Seite 4 / Abdeckblätter bis 240,0 cm durchgehend)

Best.-Nr. / Maße Beschreibung	PG 1	PG 2	Best.-Nr. / Maße Beschreibung	PG 1	PG 2
 <p>83495 B 52,5 cm 33805 B 60,0 cm 33806 B 75,0 cm 33807 B 90,0 cm</p> <p>1 Schubkasten, 1 Gerätenische mit Klappe</p> <p>T 48,7 cm</p> <p>Abdeckblatt und Gerätenischenrückwand inkl. Kabeldurchlass</p> <p>Lichte Innenmaße hinter Klappe: B 46,8, H 13,7, T 33,1/42,7 (bei B 52,5) cm B 54,3, H 13,7, T 33,1/42,7 (bei B 60) cm B 69,3, H 13,7, T 33,1/42,7 (bei B 75) cm B 84,3, H 12,9, T 33,1/42,7 (bei B 90) cm</p> <p>Preisgleich auch in Tiefe 39,1 cm = Bestellnummer mit T ergänzen.</p> <p>1 x 90135 Infrarot Repeater (zur Übertragung des Infrarotsignals der Fernbedienung in das Klappenelement)</p> <p>1 x 92396 ohne vormontierten Kabeldurchlass</p>			 <p>33790 B 105,0 cm 33791 B 120,0 cm 33792 B 135,0 cm</p> <p>1 Auszug, 1 Gerätenische</p> <p>T 48,7 cm</p> <p>Abdeckblatt und Gerätenischenrückwand inkl. Kabeldurchlass</p> <p>Lichte Nischenmaße: B 96,6, H 9,2, T 33,1/42,7 (bei B 105) cm B 111,6, H 9,2, T 33,1/42,7 (bei B 120) cm B 126,6, H 9,2, T 33,1/42,7 (bei B 135) cm</p> <p>Preisgleich auch in Tiefe 39,1 cm = Bestellnummer mit T ergänzen.</p> <p>1 x 92396 ohne vormontierten Kabeldurchlass CD/DVD-Einteilung siehe Seite 103.</p>		
 <p>33808 B 105,0 cm 33809 B 120,0 cm 33810 B 135,0 cm</p> <p>1 Schubkasten, 1 Gerätenische mit Klappe</p> <p>T 48,7 cm</p> <p>Abdeckblatt und Gerätenischenrückwand inkl. Kabeldurchlass</p> <p>Lichte Innenmaße hinter Klappe: B 99,3, H 12,9, T 33,1/42,7 (bei B 105) cm B 114,3, H 12,9, T 33,1/42,7 (bei B 120) cm B 129,3, H 12,9, T 33,1/42,7 (bei B 135) cm</p> <p>Preisgleich auch in Tiefe 39,1 cm = Bestellnummer mit T ergänzen.</p> <p>1 x 90135 Infrarot Repeater (zur Übertragung des Infrarotsignals der Fernbedienung in das Klappenelement)</p> <p>1 x 92396 ohne vormontierten Kabeldurchlass</p>			 <p>83497 B 52,5 cm 33811 B 60,0 cm 33812 B 75,0 cm 33813 B 90,0 cm</p> <p>1 Zwischenbauboden (nicht verstellbar)</p> <p>T 48,7 cm</p> <p>Abdeckblatt und Gerätenischenrückwand inkl. Kabeldurchlass</p> <p>Lichte Nischenmaße: B 44,1, H 16,4/16,4, T 33,1/42,7 (bei B 52,5) cm B 51,6, H 16,4/16,4, T 33,1/42,7 (bei B 60) cm B 66,6, H 16,4/16,4, T 33,1/42,7 (bei B 75) cm B 81,6, H 16,4/13,8, T 33,1/42,7 (bei B 90) cm</p> <p>Preisgleich auch in Tiefe 39,1 cm = Bestellnummer mit T ergänzen.</p> <p>1 x 92396 ohne vormontierten Kabeldurchlass LED-Gerätenischenbeleuchtung siehe Seite 105.</p>		
 <p>83496 B 52,5 cm 33787 B 60,0 cm 33788 B 75,0 cm 33789 B 90,0 cm</p> <p>1 Auszug, 1 Gerätenische</p> <p>T 48,7 cm</p> <p>Abdeckblatt und Gerätenischenrückwand inkl. Kabeldurchlass</p> <p>Lichte Nischenmaße: B 44,1, H 10,0, T 33,1/42,7 (bei B 52,5) cm B 51,6, H 10,0, T 33,1/42,7 (bei B 60) cm B 66,6, H 10,0, T 33,1/42,7 (bei B 75) cm B 81,6, H 9,2, T 33,1/42,7 (bei B 90) cm</p> <p>Preisgleich auch in Tiefe 39,1 cm = Bestellnummer mit T ergänzen.</p> <p>1 x 92396 ohne vormontierten Kabeldurchlass CD/DVD-Einteilung siehe Seite 103.</p>			 <p>32825 Schenkel 42,1 x 42,1 cm</p> <p>1 Eckabdeckblatt (massiv), 1 Eckleiste</p> <p>T 39,1 cm</p> <p>– Ecke nicht als Stauraum nutzbar.</p> <p>32183 Schenkel 51,7 x 51,7 cm</p> <p>wie vor</p> <p>T 48,7 cm</p> <p>– einseitige Abdeck- blatttiefenkürzung ohne Aufpreis</p> <p>– Eine Ausklindung von max. 32,1 / 41,7 cm ist möglich. (Brandschutztech- nische Auflagen müssen beachtet werden.)</p>		

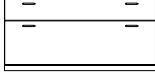

Korpuselemente 1,5 R, Höhe 59,2 cm

(Best.-Nr. + **W** = Wangenelement, siehe Seite 4 / Abdeckblätter bis 240,0 cm durchgehend)

Best.-Nr. / Maße Beschreibung	PG 1	PG 2	Best.-Nr. / Maße Beschreibung	PG 1	PG 2
  Abb. L 27187 L B 45,0 cm 27188 R B 45,0 cm 77899 L B 52,5 cm 77900 R B 52,5 cm 27189 L B 60,0 cm 27190 R B 60,0 cm 1 Tür, 1 Einlegeboden T 39,1 cm			  33388 B 105,0 cm 30168 B 120,0 cm 33389 B 135,0 cm 3 Schubkästen T 39,1 cm		
27191 L B 45,0 cm 27192 R B 45,0 cm 77901 L B 52,5 cm 77902 R B 52,5 cm 27193 L B 60,0 cm 27194 R B 60,0 cm wie vor T 48,7 cm			33390 B 105,0 cm 30169 B 120,0 cm 33391 B 135,0 cm wie vor T 48,7 cm		
  27195 B 75,0 cm 27196 B 90,0 cm 2 Türen, 1 Einlegeboden T 39,1 cm			  77910 B 52,5 cm 33834 B 60,0 cm 33835 B 75,0 cm 33836 B 90,0 cm 1 Schubkasten, 1 Auszug 1 R T 39,1 cm		
27197 B 75,0 cm 27198 B 90,0 cm wie vor T 48,7 cm			77912 B 52,5 cm 33840 B 60,0 cm 33841 B 75,0 cm 33842 B 90,0 cm wie vor T 48,7 cm CD/DVD-Einteilung siehe Seite 103. Innenschubkasten siehe Seite 102.		
  30160 B 45,0 cm 77903 B 52,5 cm 30161 B 60,0 cm 30162 B 75,0 cm 30163 B 90,0 cm 3 Schubkästen T 39,1 cm			  33837 B 105,0 cm 33838 B 120,0 cm 33839 B 135,0 cm 1 Schubkasten, 1 Auszug 1 R T 39,1 cm		
30164 B 45,0 cm 77904 B 52,5 cm 30165 B 60,0 cm 30166 B 75,0 cm 30167 B 90,0 cm wie vor T 48,7 cm			33843 B 105,0 cm 33844 B 120,0 cm 33845 B 135,0 cm wie vor T 48,7 cm CD/DVD-Einteilung siehe Seite 103. Innenschubkasten siehe Seite 102.		

Korpuselemente 1,5 R, Höhe 59,2 cm



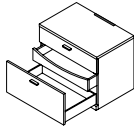
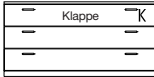
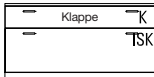
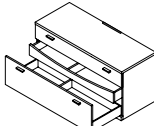



(Best.-Nr. + **W** = Wangenelement, siehe Seite 4 / Abdeckblätter bis 240,0 cm durchgehend)

Best.-Nr. / Maße Beschreibung	PG 1	PG 2	Best.-Nr. / Maße Beschreibung	PG 1	PG 2
 <p>83512 B 52,5 cm 32968 B 60,0 cm 32969 B 75,0 cm 32970 B 90,0 cm</p> <p>2 Schubkästen, 1 Gerätenische mit Klappe T 48,7 cm</p> <p>Abdeckblatt und Gerätenischenrückwand inkl. Kabeldurchlass</p> <p>Lichte Innenmaße hinter Klappe: B 46,8, H 13,7, T 33,1/42,7 (bei B 52,5) cm B 54,3, H 13,7, T 33,1/42,7 (bei B 60) cm B 69,3, H 13,7, T 33,1/42,7 (bei B 75) cm B 84,3, H 12,9, T 33,1/42,7 (bei B 90) cm</p> <p>Preisgleich auch in Tiefe 39,1 cm = Bestellnummer mit T ergänzen.</p> <p>1 x 90135 Infrarot Repeater (zur Übertragung des Infrarotsignals der Fernbedienung in das Klappenelement)</p> <p>1 x 92396 ohne vormontierten Kabeldurchlass</p>			 <p>83513 B 52,5 cm 33858 B 60,0 cm 33859 B 75,0 cm 33860 B 90,0 cm</p> <p>1 Auszug 1 R inkl. Vollauszug und 1 Innenschubkasten, 1 Gerätenische mit Klappe T 48,7 cm</p>  <p>Abdeckblatt und Gerätenischenrückwand inkl. Kabeldurchlass</p> <p>Lichte Innenmaße hinter Klappe: B 46,8, H 13,7, T 33,1/42,7 (bei B 52,5) cm B 54,3, H 13,7, T 33,1/42,7 (bei B 60) cm B 69,3, H 13,7, T 33,1/42,7 (bei B 75) cm B 84,3, H 12,9, T 33,1/42,7 (bei B 90) cm</p> <p>Preisgleich auch in Tiefe 39,1 cm = Bestellnummer mit T ergänzen.</p> <p>1 x 90135 Infrarot Repeater (zur Übertragung des Infrarotsignals der Fernbedienung in das Klappenelement)</p> <p>1 x 92396 ohne vormontierten Kabeldurchlass CD/DVD-Einteilung siehe Seite 103.</p>		
 <p>31097 B 105,0 cm 32971 B 120,0 cm 33392 B 135,0 cm</p> <p>2 Schubkästen, 1 Gerätenische mit Klappe T 48,7 cm</p> <p>Abdeckblatt und Gerätenischenrückwand inkl. Kabeldurchlass</p> <p>Lichte Innenmaße hinter Klappe: B 99,3, H 12,9, T 33,1/42,7 (bei B 105) cm B 114,3, H 12,9, T 33,1/42,7 (bei B 120) cm B 129,3, H 12,9, T 33,1/42,7 (bei B 135) cm</p> <p>Preisgleich auch in Tiefe 39,1 cm = Bestellnummer mit T ergänzen.</p> <p>1 x 90135 Infrarot Repeater (zur Übertragung des Infrarotsignals der Fernbedienung in das Klappenelement)</p> <p>1 x 92396 ohne vormontierten Kabeldurchlass</p>			 <p>33861 B 105,0 cm 33862 B 120,0 cm 33863 B 135,0 cm</p> <p>1 Auszug 1 R inkl. Vollauszug und 1 Innenschubkasten, 1 Gerätenische mit Klappe T 48,7 cm</p>  <p>Abdeckblatt und Gerätenischenrückwand inkl. Kabeldurchlass</p> <p>Lichte Innenmaße hinter Klappe: B 99,3, H 12,9, T 33,1/42,7 (bei B 105) cm B 114,3, H 12,9, T 33,1/42,7 (bei B 120) cm B 129,3, H 12,9, T 33,1/42,7 (bei B 135) cm</p> <p>Preisgleich auch in Tiefe 39,1 cm = Bestellnummer mit T ergänzen.</p> <p>1 x 90135 Infrarot Repeater (zur Übertragung des Infrarotsignals der Fernbedienung in das Klappenelement)</p> <p>1 x 92396 ohne vormontierten Kabeldurchlass CD/DVD-Einteilung siehe Seite 103.</p>		

Korpuselemente 1,5 R, Höhe 59,2 cm

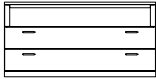
PSI - Weitere Informationen siehe Zusatzliste „Zubehör im Detail“.









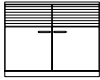

(Best.-Nr. + **W** = Wangenelement, siehe Seite 4 / Abdeckblätter bis 240,0 cm durchgehend)

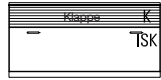
Best.-Nr. / Maße Beschreibung	PG 1	PG 2	Best.-Nr. / Maße Beschreibung	PG 1	PG 2
 <p>83515 B 52,5 cm 32972 B 60,0 cm 32973 B 75,0 cm 32974 B 90,0 cm</p> <p>2 Schubkästen, 1 Geräte-Nische T 48,7 cm</p> <p>Abdeckblatt und Gerätenischenrückwand inkl. Kabeldurchlass</p> <p>Lichte Nischenmaße: B 44,1, H 15,8, T 33,1/42,7 (bei B 52,5) cm B 51,6, H 15,8, T 33,1/42,7 (bei B 60) cm B 66,6, H 15,8, T 33,1/42,7 (bei B 75) cm B 81,6, H 15,0, T 33,1/42,7 (bei B 90) cm</p> <p>Preisgleich auch in Tiefe 39,1 cm = Bestellnummer mit T ergänzen.</p> <p>1 x 92396 ohne vormontierten Kabeldurchlass</p>			 <p>83762 B 52,5 cm 31104 B 60,0 cm 31105 B 75,0 cm 31106 B 90,0 cm</p> <p>1 Schubkasten, 1 Zwischenbauboden (nicht verstellbar) T 48,7 cm</p> <p>Abdeckblatt und Gerätenischenrückwand inkl. Kabeldurchlass</p> <p>Lichte Nischenmaße: B 44,1, H 15,7/15,7, T 33,1/42,7 (bei B 52,5) cm B 51,6, H 15,7/15,7, T 33,1/42,7 (bei B 60) cm B 66,6, H 15,7/15,7, T 33,1/42,7 (bei B 75) cm B 81,6, H 13,1/15,7, T 33,1/42,7 (bei B 90) cm</p> <p>Preisgleich auch in Tiefe 39,1 cm = Bestellnummer mit T ergänzen.</p> <p>1 x 92396 ohne vormontierten Kabeldurchlass LED-Gerätenischenbeleuchtung siehe Seite 105.</p>		
 <p>31099 B 105,0 cm 32975 B 120,0 cm 33814 B 135,0 cm</p> <p>2 Schubkästen, 1 Geräte-Nische T 48,7 cm</p> <p>Abdeckblatt und Gerätenischenrückwand inkl. Kabeldurchlass</p> <p>Lichte Nischenmaße: B 96,6, H 15,0, T 33,1/42,7 (bei B 105) cm B 111,6, H 15,0, T 33,1/42,7 (bei B 120) cm B 126,6, H 15,0, T 33,1/42,7 (bei B 135) cm</p> <p>Preisgleich auch in Tiefe 39,1 cm = Bestellnummer mit T ergänzen.</p> <p>1 x 92396 ohne vormontierten Kabeldurchlass</p>			 <p>83518 B 52,5 cm 33609 B 60,0 cm 33721 B 75,0 cm</p> <p>1 Druckerauszug inkl. Antirutschmatte Gerätefachrückwand mit Ausschnitt T 48,7 cm</p> <p>Lichte Nischenmaße: B 44,1, H 33,8, T 38,2 (bei B 52,5) cm B 51,6, H 33,8, T 38,2 (bei B 60) cm B 66,6, H 33,8, T 38,2 (bei B 75) cm</p>		
 <p>83761 B 52,5 cm 31101 B 60,0 cm 31102 B 75,0 cm 31103 B 90,0 cm</p> <p>2 Zwischenbauböden (nicht verstellbar) T 48,7 cm</p> <p>Abdeckblatt und Gerätenischenrückwand inkl. Kabeldurchlass</p> <p>Lichte Nischenmaße: B 44,1, H 15,8/16/16, T 33,1/42,7 (bei B 52,5) cm B 51,6, H 15,8/16/16, T 33,1/42,7 (bei B 60) cm B 66,6, H 15,8/16/16, T 33,1/42,7 (bei B 75) cm B 81,6, H 13,2/16/16, T 33,1/42,7 (bei B 90) cm</p> <p>Preisgleich auch in Tiefe 39,1 cm = Bestellnummer mit T ergänzen.</p> <p>1 x 92396 ohne vormontierten Kabeldurchlass LED-Gerätenischenbeleuchtung siehe Seite 105.</p>			 <p>29062 L B 45,0 cm 29063 R B 45,0 cm 83519 L B 52,5 cm 83520 R B 52,5 cm 29064 L B 60,0 cm 29065 R B 60,0 cm</p> <p>1 Tür inkl. Akustikblende, 1 Einlegeboden T 48,7 cm</p> <p>29066 L B 45,0 cm 29067 R B 45,0 cm 83521 L B 52,5 cm 83522 R B 52,5 cm 29068 L B 60,0 cm 29069 R B 60,0 cm</p> <p>1 Tür inkl. Akustikblende und akustikwirksamer Innenausstat- tung für die Subwooferunter- bringung, Rückwand mit Ausschnitt T 48,7 cm</p> <p>Lichte Maße für die Subwooferunterbringung: B 39,0, H 48,0, T 33,1/42,7 (bei B 45) cm B 46,5, H 48,0, T 33,1/42,7 (bei B 52,5) cm B 54,0, H 48,0, T 33,1/42,7 (bei B 60) cm</p> <p>Preisgleich auch in Tiefe 39,1 cm = Bestellnummer mit T ergänzen.</p>		

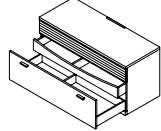
Korpuselemente 1,5 R, Höhe 59,2 cm

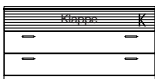
PSI - Weitere Informationen siehe Zusatzliste „Zubehör im Detail“.

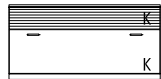
(Best.-Nr. + **W** = Wangenelement, siehe Seite 4 / Abdeckblätter bis 240,0 cm durchgehend)



Best.-Nr. / Maße Beschreibung	PG 1	PG 2	Best.-Nr. / Maße Beschreibung	PG 1	PG 2
 <p>29070 B 75,0 cm 29071 B 90,0 cm</p> <p>2 Türen inkl. Akustikblende, 1 Einlegeboden</p> <p>T 48,7 cm</p>  			 <p>29077 B 105,0 cm 29078 B 120,0 cm 29079 B 135,0 cm</p> <p>1 Auszug 1 R inkl. Vollauszug und 1 Innenschubkasten, 1 Soundbarfach mit Akustikblende inkl. Push to open und akustikwirksamer Innenausstattung</p> <p>T 48,7 cm</p> <p>Standardmäßig ist ein magma- farbene Innenschubkasten eingebaut.</p>   		
<p>29072 B 75,0 cm 29073 B 90,0 cm</p> <p>2 Türen inkl. Akustikblende und akustikwirksamer Innenausstat- tung für die Subwooferunter- bringung, Rückwand mit Ausschnitt</p> <p>T 48,7 cm</p> <p>Lichte Maße für die Subwooferunterbringung: B 66,7, H 48,0, T 33,1/42,7 (bei B 75) cm B 81,7, H 48,0, T 33,1/42,7 (bei B 90) cm</p> <p>Preisgleich auch in Tiefe 39,1 cm = Bestellnummer mit T ergänzen.</p>			<p>Abdeckblatt inkl. Kabeldurchlass, Rückwand inkl. Ausschnitt</p> <p>Lichte Maße hinter Akustikblende: B 99,3, H 11,9, T 33,1/42,7 (bei B 105) cm B 114,3, H 11,9, T 33,1/42,7 (bei B 120) cm B 129,3, H 11,9, T 33,1/42,7 (bei B 135) cm</p> <p>Preisgleich auch in Tiefe 39,1 cm = Bestellnummer mit T ergänzen.</p> <p>1 x 90135 Infrarot Repeater (zur Übertragung des Infrarotsignals der Fernbedienung in das Klappenelement)</p> <p>1 x 92396 ohne vormontierten Kabeldurchlass CD/DVD-Einteilung siehe Seite 103.</p>		
 <p>29074 B 105,0 cm 29075 B 120,0 cm 29076 B 135,0 cm</p> <p>2 Schubkästen, 1 Soundbarfach mit Akustikblende inkl. Push to open und akustikwirksamer Innenausstattung</p> <p>T 48,7 cm</p>  			 <p>29080 B 105,0 cm 29081 B 120,0 cm 29082 B 135,0 cm</p> <p>1 Klappe 1 R, 1 Soundbarfach mit Akustikblende inkl. Push to open und akustikwirksamer Innenausstattung</p> <p>T 48,7 cm</p>  		
<p>Abdeckblatt inkl. Kabeldurchlass, Rückwand inkl. Ausschnitt</p> <p>Lichte Maße hinter Akustikblende: B 99,3, H 11,9, T 33,1/42,7 (bei B 105) cm B 114,3, H 11,9, T 33,1/42,7 (bei B 120) cm B 129,3, H 11,9, T 33,1/42,7 (bei B 135) cm</p> <p>Preisgleich auch in Tiefe 39,1 cm = Bestellnummer mit T ergänzen.</p> <p>1 x 90135 Infrarot Repeater (zur Übertragung des Infrarotsignals der Fernbedienung in das Klappenelement)</p> <p>1 x 92396 ohne vormontierten Kabeldurchlass</p>			<p>Abdeckblatt inkl. Kabeldurchlass, Rückwand inkl. Ausschnitt</p> <p>Lichte Maße hinter Akustikblende: B 99,3, H 11,9, T 42,7 (bei B 105) cm B 114,3, H 11,9, T 42,7 (bei B 120) cm B 129,3, H 11,9, T 42,7 (bei B 135) cm</p> <p>Lichte Maße hinter Klappe: B 97,3, H 32,4, T 42,7 (bei B 105) cm B 112,3, H 32,4, T 42,7 (bei B 120) cm B 127,3, H 32,4, T 42,7 (bei B 135) cm</p> <p>1 x 92134 Infrarot Repeater (1 Empfänger / 2 Sender) (zur Übertragung des Infrarotsignals der Fernbedienung in das Klappenelement)</p> <p>1 x 92396 ohne vormontierten Kabeldurchlass</p>		

Korpuselemente 1,5 R, Höhe 59,2 cm

(Best.-Nr. + **W** = Wangenelement, siehe Seite 4 / Abdeckblätter bis 240,0 cm durchgehend)



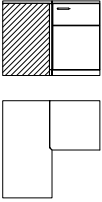

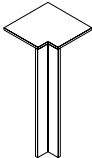
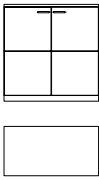
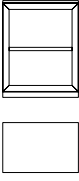

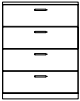
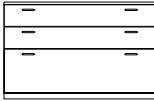

Korpuselemente 2 R, Höhe 76,8 cm

(Best.-Nr. + **W** = Wangenelement, siehe Seite 4 / Abdeckblätter bis 240,0 cm durchgehend)

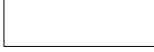
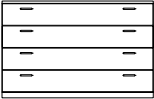
Best.-Nr. / Maße Beschreibung	PG 1	PG 2	Best.-Nr. / Maße Beschreibung	PG 1	PG 2
 <p>27199 Schenkel 77,1 x 77,1 cm 2 Türen, 1 Einlegeboden T 39,1 cm</p>			 <p>27201 L B 45,0 cm 27202 R B 45,0 cm 77913 L B 52,5 cm 77914 R B 52,5 cm 27203 L B 60,0 cm 27204 R B 60,0 cm 1 Tür, 1 Einlegeboden T 39,1 cm</p>		
<p>27200 Schenkel 86,7 x 86,7 cm wie vor T 48,7 cm</p> <ul style="list-style-type: none"> - Korpus bleibt 39,1 cm tief, Abdeckblatt steht nach hinten über. - Bei Einsatz als Abschluss- element wird die Seite nach hinten überstehend geliefert. 			<p>27207 L B 45,0 cm 27208 R B 45,0 cm 77915 L B 52,5 cm 77916 R B 52,5 cm 27209 L B 60,0 cm 27210 R B 60,0 cm wie vor T 48,7 cm</p>		
 <p>32825 Schenkel 42,1 x 42,1 cm 1 Eckabdeckblatt (massiv), 1 Eckleiste T 39,1 cm</p>			 <p>27213 B 75,0 cm 27214 B 90,0 cm 2 Türen, 1 Einlegeboden T 39,1 cm</p>		
<p>32183 Schenkel 51,7 x 51,7 cm wie vor T 48,7 cm</p> <ul style="list-style-type: none"> - Ecke nicht als Stauraum nutzbar. - einseitige Abdeck- blatttiefenkürzung ohne Aufpreis - Eine Ausklinkung von max. 32,1 / 41,7 cm ist möglich. (Brandschutztechnische Auflagen müssen beachtet werden.) 			<p>27215 B 75,0 cm 27216 B 90,0 cm wie vor T 48,7 cm</p>		
			 <p>77143 B 45,0 cm 83531 B 52,5 cm 77144 B 60,0 cm 77145 B 75,0 cm Korpusregal, 1 Boden (nicht verstellbar) T 39,1 cm</p>		
			<p>77146 B 45,0 cm 83532 B 52,5 cm 77147 B 60,0 cm 77148 B 75,0 cm wie vor T 48,7 cm</p> <p>- Nicht möglich als Wangenelement.</p> <p>Lichte Nischenmaße: B 35,0/42,5/50,0/65,0, T 34,9 (bei T 39,1) cm B 35,0/42,5/50,0/65,0, T 44,5 (bei T 48,7) cm</p> <p>LED-Holzbodenbeleuchtung siehe Seite 106.</p>		

Korpuselemente 2 R, Höhe 76,8 cm

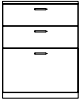
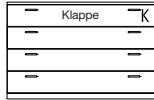



(Best.-Nr. + **W** = Wangenelement, siehe Seite 4 / Abdeckblätter bis 240,0 cm durchgehend)

Best.-Nr. / Maße Beschreibung		PG 1	PG 2	Best.-Nr. / Maße Beschreibung		PG 1	PG 2
	30206 B 45,0 cm 77921 B 52,5 cm 30207 B 60,0 cm 30208 B 75,0 cm 30209 B 90,0 cm 4 Schubkästen T 39,1 cm				29091 B 105,0 cm 30234 B 120,0 cm 29092 B 135,0 cm 2 Schubkästen, 1 Auszug 1 R T 39,1 cm		
	30210 B 45,0 cm 77922 B 52,5 cm 30211 B 60,0 cm 30212 B 75,0 cm 30213 B 90,0 cm wie vor T 48,7 cm				29093 B 105,0 cm 30235 B 120,0 cm 29094 B 135,0 cm wie vor T 48,7 cm		Innenschubkasten siehe Seite 102.
	29101 B 105,0 cm 30214 B 120,0 cm 29102 B 135,0 cm 4 Schubkästen T 39,1 cm				83533 B 52,5 cm 31111 B 60,0 cm 31112 B 75,0 cm 31113 B 90,0 cm 1 Geräteschleife mit Klappe, 3 Schubkästen T 48,7 cm		
	29103 B 105,0 cm 30215 B 120,0 cm 29104 B 135,0 cm wie vor T 48,7 cm				Abdeckblatt und Geräteschleifenrückwand inkl. Kabeldurchlass Lichte Innenmaße hinter Klappe: B 46,8, H 13,7, T 33,1/42,7 (bei B 52,5) cm B 54,3, H 13,7, T 33,1/42,7 (bei B 60) cm B 69,3, H 13,7, T 33,1/42,7 (bei B 75) cm B 84,3, H 12,9, T 33,1/42,7 (bei B 90) cm Preisgleich auch in Tiefe 39,1 cm = Bestellnummer mit T ergänzen. 1 x 90135 Infrarot Repeater (zur Übertragung des Infrarotsignals der Fernbedienung in das Klappenelement) 1 x 92396 ohne vormontierten Kabeldurchlass		
	77928 B 52,5 cm 30227 B 60,0 cm 30228 B 75,0 cm 30229 B 90,0 cm 2 Schubkästen, 1 Auszug 1 R T 39,1 cm				31114 B 105,0 cm 31115 B 120,0 cm 29105 B 135,0 cm 1 Geräteschleife mit Klappe, 3 Schubkästen T 48,7 cm		
	77929 B 52,5 cm 30231 B 60,0 cm 30232 B 75,0 cm 30233 B 90,0 cm wie vor T 48,7 cm				Abdeckblatt und Geräteschleifenrückwand inkl. Kabeldurchlass Lichte Innenmaße hinter Klappe: B 99,3, H 12,9, T 33,1/42,7 (bei B 105) cm B 114,3, H 12,9, T 33,1/42,7 (bei B 120) cm B 129,3, H 12,9, T 33,1/42,7 (bei B 135) cm Preisgleich auch in Tiefe 39,1 cm = Bestellnummer mit T ergänzen. 1 x 90135 Infrarot Repeater (zur Übertragung des Infrarotsignals der Fernbedienung in das Klappenelement) 1 x 92396 ohne vormontierten Kabeldurchlass		Innenschubkasten siehe Seite 102.

Korpuselemente 2 R, Höhe 76,8 cm

PSI - Weitere Informationen siehe Zusatzliste „Zubehör im Detail“.

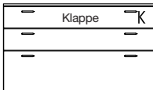
(Best.-Nr. + **W** = Wangenelement, siehe Seite 4 / Abdeckblätter bis 240,0 cm durchgehend)

Best.-Nr. / Maße Beschreibung	PG 1	PG 2	Best.-Nr. / Maße Beschreibung	PG 1	PG 2
 89230 B 52,5 cm 29095 B 60,0 cm 29096 B 75,0 cm 29097 B 90,0 cm 1 Gerätenische mit Klappe 1 Schubkasten, 1 Auszug 1R T 48,7 cm Abdeckblatt und Gerätenischenrückwand inkl. Kabeldurchlass Lichte Innenmaße hinter Klappe: B 46,8, H 13,7, T 33,1/42,7 (bei B 52,5) cm B 54,3, H 13,7, T 33,1/42,7 (bei B 60) cm B 69,3, H 13,7, T 33,1/42,7 (bei B 75) cm B 84,3, H 12,9, T 33,1/42,7 (bei B 90) cm Preisgleich auch in Tiefe 39,1 cm = Bestellnummer mit T ergänzen. 1 x 90135 Infrarot Repeater (zur Übertragung des Infrarotsignals der Fernbedienung in das Klappenelement) 1 x 92396 ohne vormontierten Kabeldurchlass CD/DVD-Einteilung siehe Seite 103. Innenschubkasten siehe Seite 102.			 27229 L B 45,0 cm 27230 R B 45,0 cm 89235 L B 52,5 cm 89236 R B 52,5 cm 27231 L B 60,0 cm 27232 R B 60,0 cm 1 Tür mit Glasausschnitt 0,5 R, 2 Böden (nicht verstellbar) T 39,1 cm Abb. L seitlicher Glasausschnitt (einseitig) Tiefe 29,1 cm bei Korpus-tiefe 39,1 cm Tiefe 38,7 cm bei Korpus-tiefe 48,7 cm 27235 L B 45,0 cm 27236 R B 45,0 cm 89237 L B 52,5 cm 89238 R B 52,5 cm 27237 L B 60,0 cm 27238 R B 60,0 cm wie vor T 48,7 cm Beleuchtung siehe Seiten 105-107. Spiegelrückwand siehe Seite 103.		
 29098 B 105,0 cm 29099 B 120,0 cm 29100 B 135,0 cm 1 Gerätenische mit Klappe 1 Schubkasten, 1 Auszug 1R T 48,7 cm Abdeckblatt und Gerätenischenrückwand inkl. Kabeldurchlass Lichte Innenmaße hinter Klappe: B 99,3, H 12,9, T 33,1/42,7 (bei B 105) cm B 114,3, H 12,9, T 33,1/42,7 (bei B 120) cm B 129,3, H 12,9, T 33,1/42,7 (bei B 135) cm Preisgleich auch in Tiefe 39,1 cm = Bestellnummer mit T ergänzen. 1 x 90135 Infrarot Repeater (zur Übertragung des Infrarotsignals der Fernbedienung in das Klappenelement) 1 x 92396 ohne vormontierten Kabeldurchlass CD/DVD-Einteilung siehe Seite 103. Innenschubkasten siehe Seite 102.			 27241 L B 45,0 cm 27242 R B 45,0 cm 83535 L B 52,5 cm 83536 R B 52,5 cm 27243 L B 60,0 cm 27244 R B 60,0 cm 1 Tür inkl. Akustikblende, 1 Einlegeboden T 48,7 cm Abb. L 27245 L B 45,0 cm 27246 R B 45,0 cm 83537 L B 52,5 cm 83538 R B 52,5 cm 27247 L B 60,0 cm 27248 R B 60,0 cm 1 Tür inkl. Akustikblende und akustikwirksamer Innenausstat- tung für die Subwooferunter- bringung, Rückwand mit Ausschnitt T 48,7 cm Lichte Maße für die Subwooferunterbringung: B 39,0, H 65,6, T 33,1/42,7 (bei B 45) cm B 46,5, H 65,6, T 33,1/42,7 (bei B 52,5) cm B 54,0, H 65,6, T 33,1/42,7 (bei B 60) cm Preisgleich auch in Tiefe 39,1 cm = Bestellnummer mit T ergänzen.		
 27217 L B 45,0 cm 27218 R B 45,0 cm 89231 L B 52,5 cm 89232 R B 52,5 cm 27219 L B 60,0 cm 27220 R B 60,0 cm 1 Tür mit Glasausschnitt 0,5 R, 2 Böden (nicht verstellbar) T 39,1 cm Abb. L seitlicher Glasausschnitt (einseitig) Tiefe 10,5 cm bei Korpus-tiefe 39,1 cm und 48,7 cm 27223 L B 45,0 cm 27224 R B 45,0 cm 89233 L B 52,5 cm 89234 R B 52,5 cm 27225 L B 60,0 cm 27226 R B 60,0 cm wie vor T 48,7 cm Beleuchtung siehe Seiten 105-107. Spiegelrückwand siehe Seite 103.					

Korpuselemente 2 R, Höhe 76,8 cm





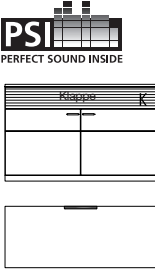
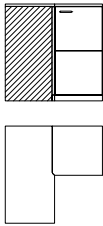
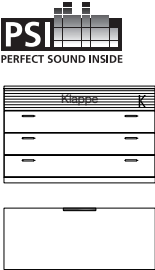
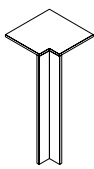

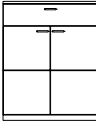

PSI - Weitere Informationen siehe Zusatzliste „Zubehör im Detail“.

(Best.-Nr. + **W** = Wangenelement, siehe Seite 4 / Abdeckblätter bis 240,0 cm durchgehend)

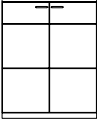
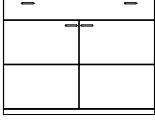
Best.-Nr. / Maße Beschreibung	PG 1	PG 2	Best.-Nr. / Maße Beschreibung	PG 1	PG 2
 <p>27249 B 120,0 cm 2 Türen, 2 Einlegeböden B 60 cm, 1 Soundbarfach mit Akustikblende inkl. Push to open und akustikwirksamer Innenaus- stattung T 48,7 cm</p> <p>Abdeckblatt inkl. Kabeldurchlass, Rückwand inkl. Ausschnitt</p> <p>Lichte Maße hinter Akustikblende: B 114,3, H 11,9, T 33,1/42,7 cm</p> <p>Preisgleich auch in Tiefe 39,1 cm = Bestellnummer mit T ergänzen.</p> <p>1 x 90135 Infrarot Repeater (zur Übertragung des Infrarotsignals der Fernbedienung in das Klappenelement)</p> <p>1 x 92134 Infrarot Repeater (1 Empfänger / 2 Sender) (bei Geräteunterbringung im linken Türelement)</p> <p>1 x 92125 Subwoofer Zubehör (Subwoofer im rechten Türelement)</p> <p>1 x 92396 ohne vormontierten Kabeldurchlass</p>			 <p>27250 Schenkel 77,1 x 77,1 cm 2 Türen, 1 Einlegeboden T 39,1 cm</p> <hr/> <p>27251 Schenkel 86,7 x 86,7 cm wie vor T 48,7 cm</p> <ul style="list-style-type: none"> - Korpus bleibt 39,1 cm tief, Abdeckblatt steht nach hinten über. - Bei Einsatz als Abschluss- element wird die Seite nach hinten überstehend geliefert. <p>- Weiterbau nur in gleicher oder geringerer Tiefe möglich. - Nicht möglich als Wangenelement.</p>		
 <p>28610 B 105,0 cm 28611 B 120,0 cm 28612 B 135,0 cm</p> <p>3 Schubkästen, 1 Soundbarfach mit Akustikblende inkl. Push to open und akustikwirksamer Innenausstattung T 48,7 cm</p> <p>Abdeckblatt inkl. Kabeldurchlass, Rückwand inkl. Ausschnitt</p> <p>Lichte Maße hinter Akustikblende: B 99,3, H 11,9, T 33,1/42,7 (bei B 105) cm B 114,3, H 11,9, T 33,1/42,7 (bei B 120) cm B 129,3, H 11,9, T 33,1/42,7 (bei B 135) cm</p> <p>Preisgleich auch in Tiefe 39,1 cm = Bestellnummer mit T ergänzen.</p> <p>1 x 90135 Infrarot Repeater (zur Übertragung des Infrarotsignals der Fernbedienung in das Klappenelement)</p> <p>1 x 92396 ohne vormontierten Kabeldurchlass</p>			 <p>32825 Schenkel 42,1 x 42,1 cm</p> <p>1 Eckabdeckblatt (massiv), 1 Eckleiste T 39,1 cm</p> <hr/> <p>32183 Schenkel 51,7 x 51,7 cm wie vor T 48,7 cm</p> <ul style="list-style-type: none"> - Ecke nicht als Stauraum nutzbar. - einseitige Abdeck- blattiefenkürzung ohne Aufpreis - Eine Ausklinkung von max. 32,1 / 41,7 cm ist möglich. (Brand- schutztechnische Auflagen müssen beachtet werden.) 		

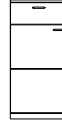

Korpuselemente 2,5 R, Höhe 94,4 cm

(Best.-Nr. + **W** = Wangenelement, siehe Seite 4 / Abdeckblätter bis 240,0 cm durchgehend)

Best.-Nr. / Maße Beschreibung	PG 1	PG 2	Best.-Nr. / Maße Beschreibung	PG 1	PG 2
 <p> 27252 L B 37,5 cm 27253 R B 37,5 cm 27254 L B 45,0 cm 27255 R B 45,0 cm 77942 L B 52,5 cm 77943 R B 52,5 cm 27256 L B 60,0 cm 27257 R B 60,0 cm </p> <p>1 Tür, 2 Einlegeböden</p> <p>T 39,1 cm</p>			 <p> 27272 B 75,0 cm 27273 B 90,0 cm </p> <p>2 Türen, 1 Einlegeboden, 1 Schubkasten</p> <p>T 39,1 cm</p>		
 <p>Abb. L</p> <p> 27260 L B 37,5 cm 27261 R B 37,5 cm 27262 L B 45,0 cm 27263 R B 45,0 cm 77944 L B 52,5 cm 77945 R B 52,5 cm 27264 L B 60,0 cm 27265 R B 60,0 cm </p> <p>wie vor</p> <p>T 48,7 cm</p>			 <p> 27274 B 75,0 cm 27275 B 90,0 cm </p> <p>wie vor</p> <p>T 48,7 cm</p>		
 <p> 27268 B 75,0 cm 27269 B 90,0 cm </p> <p>2 Türen, 2 Einlegeböden</p> <p>T 39,1 cm</p>			 <p> 27276 B 120,0 cm </p> <p>2 Türen, 2 Einlegeböden B 60, 1 Schubkasten</p> <p>T 39,1 cm</p>		
 <p> 27270 B 75,0 cm 27271 B 90,0 cm </p> <p>wie vor</p> <p>T 48,7 cm</p>			 <p> 27277 B 120,0 cm </p> <p>wie vor</p> <p>T 48,7 cm</p>		
 <p> 80192 L B 45,0 cm 80193 R B 45,0 cm 77962 L B 52,5 cm 77963 R B 52,5 cm 80194 L B 60,0 cm 80195 R B 60,0 cm </p> <p>1 Tür, 1 Einlegeboden, 1 Schubkasten</p> <p>T 39,1 cm</p>			 <p> 30272 B 45,0 cm 77966 B 52,5 cm 30273 B 60,0 cm 30274 B 75,0 cm 30275 B 90,0 cm </p> <p>5 Schubkästen</p> <p>T 39,1 cm</p>		
 <p>Abb. L</p> <p> 80196 L B 45,0 cm 80197 R B 45,0 cm 77964 L B 52,5 cm 77965 R B 52,5 cm 80198 L B 60,0 cm 80199 R B 60,0 cm </p> <p>wie vor</p> <p>T 48,7 cm</p>			 <p> 30276 B 45,0 cm 77967 B 52,5 cm 30277 B 60,0 cm 30278 B 75,0 cm 30279 B 90,0 cm </p> <p>wie vor</p> <p>T 48,7 cm</p>		

Korpuselemente 2,5 R, Höhe 94,4 cm

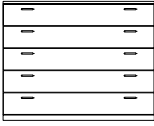
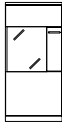
(Best.-Nr. + **W** = Wangenelement, siehe Seite 4 / Abdeckblätter bis 240,0 cm durchgehend)

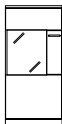
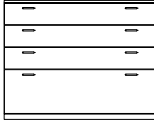
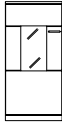

Best.-Nr. / Maße Beschreibung		PG 1	PG 2	Best.-Nr. / Maße Beschreibung		PG 1	PG 2
 5 Schubkästen T 39,1 cm	29201 B 105,0 cm 30280 B 120,0 cm 29202 B 135,0 cm			 27302 L B 45,0 cm 27303 R B 45,0 cm 89247 L B 52,5 cm 89248 R B 52,5 cm 27304 L B 60,0 cm 27305 R B 60,0 cm 1 Tür mit Glasausschnitt 1 R, 2 Böden (nicht verstellbar) T 39,1 cm			
	29203 B 105,0 cm 30281 B 120,0 cm 29204 B 135,0 cm wie vor T 48,7 cm				Abb. L seitlicher Glasausschnitt (einseitig) Tiefe 10,5 cm bei Korpus-tiefe 39,1 cm und 48,7 cm 27308 L B 45,0 cm 27309 R B 45,0 cm 89249 L B 52,5 cm 89250 R B 52,5 cm 27310 L B 60,0 cm 27311 R B 60,0 cm wie vor T 48,7 cm Beleuchtung siehe Seiten 105-107. Spiegelrückwand siehe Seite 103.		
 3 Schubkästen, 1 Auszug 1 R T 39,1 cm	75158 B 45,0 cm 79567 B 52,5 cm 27290 B 60,0 cm 27291 B 75,0 cm 27292 B 90,0 cm			 27314 L B 45,0 cm 27315 R B 45,0 cm 89251 L B 52,5 cm 89252 R B 52,5 cm 27316 L B 60,0 cm 27317 R B 60,0 cm 1 Tür mit Glasausschnitt 1 R, 2 Böden (nicht verstellbar) T 39,1 cm			
	75159 B 45,0 cm 77978 B 52,5 cm 27293 B 60,0 cm 27294 B 75,0 cm 27295 B 90,0 cm wie vor T 48,7 cm Innenschubkasten siehe Seite 102.				Abb. L seitlicher Glasausschnitt (einseitig) Tiefe 29,1 cm bei Korpus-tiefe 39,1 cm Tiefe 38,7 cm bei Korpus-tiefe 48,7 cm 27320 L B 45,0 cm 27321 R B 45,0 cm 89253 L B 52,5 cm 89254 R B 52,5 cm 27322 L B 60,0 cm 27323 R B 60,0 cm wie vor T 48,7 cm Beleuchtung siehe Seiten 105-107. Spiegelrückwand siehe Seite 103.		
 3 Schubkästen, 1 Auszug 1 R T 39,1 cm	27296 B 105,0 cm 27297 B 120,0 cm 27298 B 135,0 cm			 27278 L B 45,0 cm 27279 R B 45,0 cm 1 Tür mit Glasausschnitt 1 R, 2 Böden (nicht verstellbar) T 39,1 cm			
	27299 B 105,0 cm 27300 B 120,0 cm 27301 B 135,0 cm wie vor T 48,7 cm Innenschubkasten siehe Seite 102.				Abb. L 27280 L B 45,0 cm 27281 R B 45,0 cm wie vor T 48,7 cm Beleuchtung siehe Seiten 105-107. Spiegelrückwand siehe Seite 103.		

Korpuselemente 2,5 R, Höhe 94,4 cm

(Best.-Nr. + W = Wangenelement, siehe Seite 4 / Abdeckblätter bis 240,0 cm durchgehend)



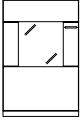
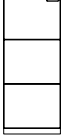
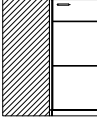
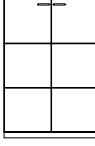
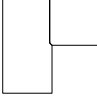

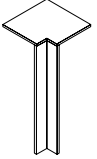
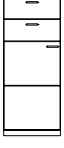





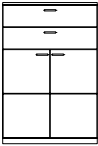

Korpuselemente 3 R, Höhe 112,0 cm

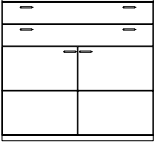
(Best.-Nr. + W = Wangenelement, siehe Seite 4 / Abdeckblätter bis 240,0 cm durchgehend)

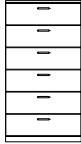
Best.-Nr. / Maße Beschreibung	PG 1	PG 2	Best.-Nr. / Maße Beschreibung	PG 1	PG 2
 <p>89239 L B 52,5 cm 89240 R B 52,5 cm 27282 L B 60,0 cm 27283 R B 60,0 cm</p> <p>1 Tür mit Glasausschnitt 1 R, 2 Böden (nicht verstellbar)</p> <p>T 39,1 cm</p>			 <p>27328 L B 37,5 cm 27329 R B 37,5 cm 27330 L B 45,0 cm 27331 R B 45,0 cm 78000 L B 52,5 cm 78001 R B 52,5 cm 27332 L B 60,0 cm 27333 R B 60,0 cm</p> <p>1 Tür, 2 Einlegeböden</p> <p>T 39,1 cm</p>		
<p>Abb. L</p> <p>89241 L B 52,5 cm 89242 R B 52,5 cm 27286 L B 60,0 cm 27287 R B 60,0 cm</p> <p>wie vor</p> <p>T 48,7 cm</p>			<p>Abb. L</p> <p>27334 L B 37,5 cm 27335 R B 37,5 cm 27336 L B 45,0 cm 27337 R B 45,0 cm 78002 L B 52,5 cm 78003 R B 52,5 cm 27338 L B 60,0 cm 27339 R B 60,0 cm</p> <p>wie vor</p> <p>T 48,7 cm</p>		
<p>Beleuchtung siehe Seiten 105-107. Spiegelrückwand siehe Seite 103.</p>					
 <p>27326 Schenkel 77,1 x 77,1 cm</p> <p>2 Türen, 2 Einlegeböden</p> <p>T 39,1 cm</p>			 <p>27340 B 75,0 cm 27341 B 90,0 cm</p> <p>2 Türen, 2 Einlegeböden</p> <p>T 39,1 cm</p>		
 <p>27327 Schenkel 86,7 x 86,7 cm</p> <p>wie vor</p> <p>T 48,7 cm</p> <ul style="list-style-type: none"> - Weiterbau nur in gleicher oder geringerer Tiefe möglich. - Nicht möglich als Wangenelement. 			 <p>27342 B 75,0 cm 27343 B 90,0 cm</p> <p>wie vor</p> <p>T 48,7 cm</p>		
<ul style="list-style-type: none"> - Korpus bleibt 39,1 cm tief, Abdeckblatt steht nach hinten über. - Bei Einsatz als Abschluss-element wird die Seite nach hinten überstehend geliefert. 					
 <p>32825 Schenkel 42,1 x 42,1 cm</p> <p>1 Eckabdeckblatt (massiv), 1 Eckleiste</p> <p>T 39,1 cm</p>			 <p>27344 L B 45,0 cm 27345 R B 45,0 cm 78004 L B 52,5 cm 78005 R B 52,5 cm 27346 L B 60,0 cm 27347 R B 60,0 cm</p> <p>1 Tür, 1 Einlegeboden, 2 Schubkästen</p> <p>T 39,1 cm</p>		
<ul style="list-style-type: none"> - Ecke nicht als Stauraum nutzbar. - einseitige Abdeckblathtiefenkürzung ohne Aufpreis - Eine Ausklinkung von max. 32,1 / 41,7 cm ist möglich. (Brand-schutztechnische Auflagen müssen beachtet werden.) 			<p>Abb. L</p> <p>32183 Schenkel 51,7 x 51,7 cm</p> <p>wie vor</p> <p>T 48,7 cm</p>		
			<p>27350 L B 45,0 cm 27351 R B 45,0 cm 78006 L B 52,5 cm 78007 R B 52,5 cm 27352 L B 60,0 cm 27353 R B 60,0 cm</p> <p>wie vor</p> <p>T 48,7 cm</p>		

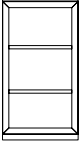

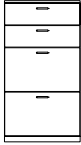



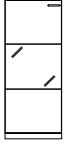
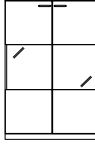

Korpuselemente 3 R, Höhe 112,0 cm

(Best.-Nr. + **W** = Wangenelement, siehe Seite 4 / Abdeckblätter bis 240,0 cm durchgehend)

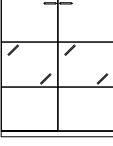
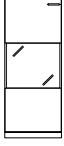
Best.-Nr. / Maße Beschreibung		PG 1	PG 2	Best.-Nr. / Maße Beschreibung		PG 1	PG 2
 	27356 B 75,0 cm 27357 B 90,0 cm 2 Türen, 1 Einlegeboden, 2 Schubkästen T 39,1 cm			 	77155 B 45,0 cm 83557 B 52,5 cm 77156 B 60,0 cm 77157 B 75,0 cm Korpusregal, 1 Boden (nicht verstellbar), 2 Schubkästen T 39,1 cm		
	27358 B 75,0 cm 27359 B 90,0 cm wie vor T 48,7 cm					77158 B 45,0 cm 83558 B 52,5 cm 77159 B 60,0 cm 77160 B 75,0 cm wie vor T 48,7 cm	
 	27360 B 120,0 cm 2 Schubkästen, 2 Türen, 2 Einlegeböden B 60 T 39,1 cm			 	30368 B 45,0 cm 78008 B 52,5 cm 30369 B 60,0 cm 30370 B 75,0 cm 30371 B 90,0 cm 6 Schubkästen T 39,1 cm		
	27361 B 120,0 cm wie vor T 48,7 cm					30372 B 45,0 cm 78009 B 52,5 cm 30373 B 60,0 cm 30374 B 75,0 cm 30375 B 90,0 cm wie vor T 48,7 cm	
 	77149 B 45,0 cm 83555 B 52,5 cm 77150 B 60,0 cm 77151 B 75,0 cm Korpusregal, 2 Böden (nicht verstellbar) T 39,1 cm			 	33604 B 45,0 cm 78022 B 52,5 cm 33605 B 60,0 cm 33606 B 75,0 cm 33607 B 90,0 cm 2 Schubkästen, 2 Auszüge 1 R T 39,1 cm		
	77152 B 45,0 cm 83556 B 52,5 cm 77153 B 60,0 cm 77154 B 75,0 cm wie vor T 48,7 cm					29289 B 45,0 cm 78023 B 52,5 cm 29290 B 60,0 cm 29291 B 75,0 cm 29292 B 90,0 cm wie vor T 48,7 cm	
– Nicht möglich als Wangenelement. Lichte Nischenmaße: B 35,0/42,5/50,0/65,0, T 34,9 (bei T 39,1) cm B 35,0/42,5/50,0/65,0, T 44,5 (bei T 48,7) cm 2x LED-Holzbodenbeleuchtung siehe Seite 106.				– Nicht möglich als Wangenelement. Lichte Nischenmaße: B 35,0/42,5/50,0/65,0, T 34,9 (bei T 39,1) cm B 35,0/42,5/50,0/65,0, T 44,5 (bei T 48,7) cm Innenschubkasten siehe Seite 102.			

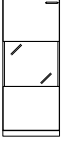



Korpuselemente 3 R, Höhe 112,0 cm

(Best.-Nr. + **W** = Wangenelement, siehe Seite 4 / Abdeckblätter bis 240,0 cm durchgehend)

Best.-Nr. / Maße Beschreibung	PG 1	PG 2	Best.-Nr. / Maße Beschreibung	PG 1	PG 2
 27364 L B 45,0 cm 27365 R B 45,0 cm 89255 L B 52,5 cm 89256 R B 52,5 cm 27366 L B 60,0 cm 27367 R B 60,0 cm 1 Tür mit Glasausschnitt 1 R, 2 Böden (nicht verstellbar) T 39,1 cm			 75177 B 75,0 cm 27390 B 90,0 cm 2 Türen mit Glasausschnitt 1 R, 2 Böden (nicht verstellbar) T 39,1 cm		
 Abb. L Ohne seitlichen Glasausschnitt 27368 L B 45,0 cm 27369 R B 45,0 cm 89257 L B 52,5 cm 89258 R B 52,5 cm 27370 L B 60,0 cm 27371 R B 60,0 cm wie vor T 48,7 cm			 seitlicher Glasausschnitt (beidseitig) Tiefe 10,5 cm bei Korputiefe 39,1 cm und 48,7 cm wie vor T 48,7 cm		
Beleuchtung siehe Seiten 105-107. Spiegelrückwand siehe Seite 103.			Beleuchtung siehe Seiten 105-107. Spiegelrückwand siehe Seite 103.		
 27372 B 90,0 cm 2 Türen mit Glasausschnitt 1 R, 2 Böden (nicht verstellbar) T 39,1 cm			 27382 L B 45,0 cm 27383 R B 45,0 cm 89263 L B 52,5 cm 89264 R B 52,5 cm 27384 L B 60,0 cm 27385 R B 60,0 cm 1 Tür mit Glasausschnitt 1 R, 2 Böden (nicht verstellbar) T 39,1 cm		
 Ohne seitlichen Glasausschnitt 27373 B 90,0 cm wie vor T 48,7 cm			 Abb. L seitlicher Glasausschnitt (beidseitig) Tiefe 29,1 cm bei Korputiefe 39,1 cm Tiefe 38,7 cm bei Korputiefe 48,7 cm 27386 L B 45,0 cm 27387 R B 45,0 cm 89265 L B 52,5 cm 89266 R B 52,5 cm 27388 L B 60,0 cm 27389 R B 60,0 cm wie vor T 48,7 cm		
Beleuchtung siehe Seiten 105-107. Spiegelrückwand siehe Seite 103.			Beleuchtung siehe Seiten 105-107. Spiegelrückwand siehe Seite 103.		
 27374 L B 45,0 cm 27375 R B 45,0 cm 89259 L B 52,5 cm 89260 R B 52,5 cm 27376 L B 60,0 cm 27377 R B 60,0 cm 1 Tür mit Glasausschnitt 1 R, 2 Böden (nicht verstellbar) T 39,1 cm			 75179 B 75,0 cm 27392 B 90,0 cm 2 Türen mit Glasausschnitt 1 R, 2 Böden (nicht verstellbar) T 39,1 cm		
 Abb. L seitlicher Glasausschnitt (beidseitig) Tiefe 10,5 cm bei Korputiefe 39,1 cm und 48,7 cm 27378 L B 45,0 cm 27379 R B 45,0 cm 89261 L B 52,5 cm 89262 R B 52,5 cm 27380 L B 60,0 cm 27381 R B 60,0 cm wie vor T 48,7 cm			 seitlicher Glasausschnitt (beidseitig) Tiefe 29,1 cm bei Korputiefe 39,1 cm Tiefe 38,7 cm bei Korputiefe 48,7 cm wie vor T 48,7 cm		
Beleuchtung siehe Seiten 105-107. Spiegelrückwand siehe Seite 103.			Beleuchtung siehe Seiten 105-107. Spiegelrückwand siehe Seite 103.		

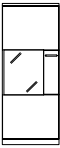
Korpuselemente 3 R, Höhe 112,0 cm

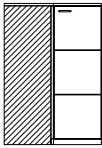
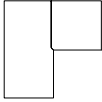
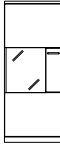
(Best.-Nr. + W = Wangenelement, siehe Seite 4 / Abdeckblätter bis 240,0 cm durchgehend)

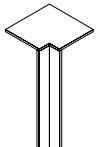
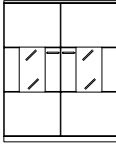
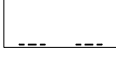
Best.-Nr. / Maße Beschreibung		PG 1	PG 2	Best.-Nr. / Maße Beschreibung		PG 1	PG 2
  Abb. L	<p>27394 L B 45,0 cm 27395 R B 45,0 cm 89267 L B 52,5 cm 89268 R B 52,5 cm 27396 L B 60,0 cm 27397 R B 60,0 cm</p> <p>1 Tür mit Glasausschnitt 1 R, 2 Böden (nicht verstellbar)</p> <p>T 39,1 cm</p>			  <p>– Weiterbau nur in gleicher oder geringerer Tiefe möglich. – Nicht möglich als Wangenelement.</p>	<p>27410 Schenkel 77,1 x 77,1 cm 2 Türen, 2 Einlegeböden T 39,1 cm</p>		
	<p>seitlicher Glasausschnitt (einseitig) Tiefe 10,5 cm bei Korpustiefe 39,1 cm und 48,7 cm</p> <p>27398 L B 45,0 cm 27399 R B 45,0 cm 89269 L B 52,5 cm 89270 R B 52,5 cm 27400 L B 60,0 cm 27401 R B 60,0 cm</p> <p>wie vor</p> <p>T 48,7 cm</p>				<p>Schenkel 86,7 x 86,7 cm wie vor T 48,7 cm</p> <p>– Korpus bleibt 39,1 cm tief, Abdeckblatt steht nach hinten über. – Bei Einsatz als Abschlusselement wird die Seite nach hinten überstehend geliefert.</p>		
  Abb. L	<p>27402 L B 45,0 cm 27403 R B 45,0 cm 89271 L B 52,5 cm 89272 R B 52,5 cm 27404 L B 60,0 cm 27405 R B 60,0 cm</p> <p>1 Tür mit Glasausschnitt 1 R, 2 Böden (nicht verstellbar)</p> <p>T 39,1 cm</p>			 <p>– Ecke nicht als Stauraum nutzbar. – einseitige Abdeckblathtiefenkürzung ohne Aufpreis – Eine Ausklüpfung von max. 32,1 / 41,7 cm ist möglich. (Brand-schutztechnische Auflagen müssen beachtet werden.)</p>	<p>32825 Schenkel 42,1 x 42,1 cm 1 Eckabdeckblatt (massiv), 1 Eckleiste T 39,1 cm</p>		
	<p>seitlicher Glasausschnitt (einseitig) Tiefe 29,1 cm bei Korpustiefe 39,1 cm Tiefe 38,7 cm bei Korpustiefe 48,7 cm</p> <p>27406 L B 45,0 cm 27407 R B 45,0 cm 89273 L B 52,5 cm 89274 R B 52,5 cm 27408 L B 60,0 cm 27409 R B 60,0 cm</p> <p>wie vor</p> <p>T 48,7 cm</p>				<p>32183 Schenkel 51,7 x 51,7 cm wie vor T 48,7 cm</p>		
  Abb. L	<p>27362 B 90,0 cm 2 Türen mit Glasausschnitt 1 R, 2 Böden (nicht verstellbar)</p> <p>T 39,1 cm</p>						
	<p>27363 B 90,0 cm wie vor</p> <p>T 48,7 cm</p>						









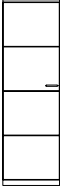
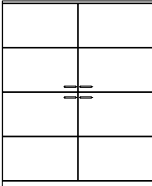

Beleuchtung siehe Seiten 105-107.
 Spiegelrückwand siehe Seite 103.

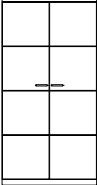
Beleuchtung siehe Seiten 105-107.
 Spiegelrückwand siehe Seite 103.

Beleuchtung siehe Seiten 105-107.
 Spiegelrückwand siehe Seite 103.

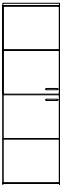
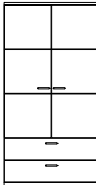

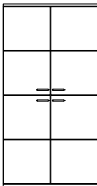
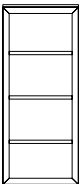



Korpuselemente 4 R, Höhe 147,2 cm

(Best.-Nr. + **W** = Wangenelement, siehe Seite 4 / Abdeckblätter bis 240,0 cm durchgehend)

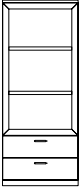
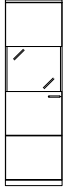
Best.-Nr. / Maße Beschreibung	PG 1	PG 2	Best.-Nr. / Maße Beschreibung	PG 1	PG 2
 27412 L B 37,5 cm 27413 R B 37,5 cm 27414 L B 45,0 cm 27415 R B 45,0 cm 78045 L B 52,5 cm 78046 R B 52,5 cm 27416 L B 60,0 cm 27417 R B 60,0 cm 1 Tür, 3 Einlegeböden T 39,1 cm			 27456 B 120,0 (60/60) cm 4 Türen, 4 Einlegeböden T 39,1 cm		
 27418 L B 37,5 cm 27419 R B 37,5 cm 27420 L B 45,0 cm 27421 R B 45,0 cm 78047 L B 52,5 cm 78048 R B 52,5 cm 27422 L B 60,0 cm 27423 R B 60,0 cm wie vor T 48,7 cm			 27440 L B 45,0 cm 27441 R B 45,0 cm 78053 L B 52,5 cm 78054 R B 52,5 cm 27442 L B 60,0 cm 27443 R B 60,0 cm 1 Tür, 2 Einlegeböden, 2 Schubkästen T 39,1 cm		
 27424 B 75,0 cm 27425 B 90,0 cm 2 Türen, 3 Einlegeböden T 39,1 cm			 27444 L B 45,0 cm 27445 R B 45,0 cm 78055 L B 52,5 cm 78056 R B 52,5 cm 27446 L B 60,0 cm 27447 R B 60,0 cm wie vor T 48,7 cm		
 27426 B 75,0 cm 27427 B 90,0 cm wie vor T 48,7 cm			 27448 B 75,0 cm 27449 B 90,0 cm 2 Türen, 2 Einlegeböden, 2 Schubkästen T 39,1 cm		
 27428 L B 45,0 cm 27429 R B 45,0 cm 78049 L B 52,5 cm 78050 R B 52,5 cm 27430 L B 60,0 cm 27431 R B 60,0 cm 2 Türen, 2 Einlegeböden T 39,1 cm			 27450 B 75,0 cm 27451 B 90,0 cm wie vor T 48,7 cm		
 27434 L B 45,0 cm 27435 R B 45,0 cm 78051 L B 52,5 cm 78052 R B 52,5 cm 27436 L B 60,0 cm 27437 R B 60,0 cm wie vor T 48,7 cm			 77161 B 45,0 cm 83795 B 52,5 cm 77162 B 60,0 cm 77163 B 75,0 cm Korpusregal, 3 Böden (nicht verstellbar) T 39,1 cm		
 27452 B 75,0 cm 27453 B 90,0 cm 4 Türen, 2 Einlegeböden T 39,1 cm			 77164 B 45,0 cm 83796 B 52,5 cm 77165 B 60,0 cm 77166 B 75,0 cm wie vor T 48,7 cm		
 27454 B 75,0 cm 27455 B 90,0 cm wie vor T 48,7 cm			- Nicht möglich als Wangenelement. Lichte Nischenmaße: B 35,0/42,5/50,0/65,0, T 34,9 (bei T 39,1) cm B 35,0/42,5/50,0/65,0, T 44,5 (bei T 48,7) cm 2x LED-Holzbodenbeleuchtung siehe Seite 106.		

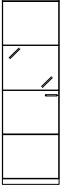
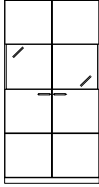

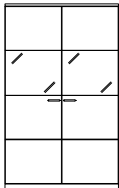
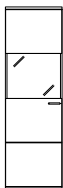

Korpuselemente 4 R, Höhe 147,2 cm

(Best.-Nr. + **W** = Wangenelement, siehe Seite 4 / Abdeckblätter bis 240,0 cm durchgehend)

Best.-Nr. / Maße Beschreibung	PG 1	PG 2	Best.-Nr. / Maße Beschreibung	PG 1	PG 2
 <p>77167 B 45,0 cm 83797 B 52,5 cm 77168 B 60,0 cm 77169 B 75,0 cm</p> <p>Korpusregal, 2 Böden (nicht verstellbar), 2 Schubkästen</p> <p>T 39,1 cm</p>			 <p>27492 L B 45,0 cm 27493 R B 45,0 cm 89287 L B 52,5 cm 89288 R B 52,5 cm 27494 L B 60,0 cm 27495 R B 60,0 cm</p> <p>1 Tür mit Glasausschnitt 1 R, 2 Böden (nicht verstellbar), 1 Einlegeboden</p> <p>T 39,1 cm</p>		
 <p>77170 B 45,0 cm 83798 B 52,5 cm 77171 B 60,0 cm 77172 B 75,0 cm</p> <p>wie vor</p> <p>T 48,7 cm</p> <p>- Nicht möglich als Wangenelement.</p> <p>Lichte Nischenmaße: B 35,0/42,5/50,0/65,0, T 34,9 (bei T 39,1) cm B 35,0/42,5/50,0/65,0, T 44,5 (bei T 48,7) cm</p> <p>2 x LED-Holzbodenbeleuchtung siehe Seite 106.</p>			 <p>Abb. L seitlicher Glasausschnitt (beidseitig) Tiefe 10,5 cm bei Korpustiefe 39,1 cm und 48,7 cm</p> <p>27496 L B 45,0 cm 27497 R B 45,0 cm 89289 L B 52,5 cm 89290 R B 52,5 cm 27498 L B 60,0 cm 27499 R B 60,0 cm</p> <p>wie vor</p> <p>T 48,7 cm</p> <p>Beleuchtung siehe Seiten 105-107. Spiegelrückwand siehe Seite 103.</p>		
 <p>27476 L B 45,0 cm 27477 R B 45,0 cm 89279 L B 52,5 cm 89280 R B 52,5 cm 27478 L B 60,0 cm 27479 R B 60,0 cm</p> <p>1 Tür mit Glasausschnitt 1 R, 2 Böden (nicht verstellbar), 1 Einlegeboden</p> <p>T 39,1 cm</p>			 <p>75181 B 75,0 cm 27518 B 90,0 cm</p> <p>2 Türen mit Glasausschnitt 1 R, 2 Böden (nicht verstellbar), 1 Einlegeboden</p> <p>T 39,1 cm</p>		
 <p>Abb. L Ohne seitlichen Glasausschnitt</p> <p>27480 L B 45,0 cm 27481 R B 45,0 cm 89281 L B 52,5 cm 89282 R B 52,5 cm 27482 L B 60,0 cm 27483 R B 60,0 cm</p> <p>wie vor</p> <p>T 48,7 cm</p> <p>Beleuchtung siehe Seiten 105-107. Spiegelrückwand siehe Seite 103.</p>			 <p>seitlicher Glasausschnitt (beidseitig) Tiefe 10,5 cm bei Korpustiefe 39,1 cm und 48,7 cm</p> <p>75182 B 75,0 cm 27519 B 90,0 cm</p> <p>wie vor</p> <p>T 48,7 cm</p> <p>Beleuchtung siehe Seiten 105-107. Spiegelrückwand siehe Seite 103.</p>		
 <p>27516 B 90,0 cm</p> <p>2 Türen mit Glasausschnitt 1 R, 2 Böden (nicht verstellbar), 1 Einlegeboden</p> <p>T 39,1 cm</p>			 <p>27500 L B 45,0 cm 27501 R B 45,0 cm 89291 L B 52,5 cm 89292 R B 52,5 cm 27502 L B 60,0 cm 27503 R B 60,0 cm</p> <p>1 Tür mit Glasausschnitt 1 R, 2 Böden (nicht verstellbar), 1 Einlegeboden</p> <p>T 39,1 cm</p>		
 <p>Ohne seitlichen Glasausschnitt</p> <p>27517 B 90,0 cm</p> <p>wie vor</p> <p>T 48,7 cm</p> <p>Beleuchtung siehe Seiten 105-107. Spiegelrückwand siehe Seite 103.</p>			 <p>Abb. L seitlicher Glasausschnitt (beidseitig) Tiefe 29,1 cm bei Korpustiefe 39,1 cm Tiefe 38,7 cm bei Korpustiefe 48,7 cm</p> <p>27504 L B 45,0 cm 27505 R B 45,0 cm 89293 L B 52,5 cm 89294 R B 52,5 cm 27506 L B 60,0 cm 27507 R B 60,0 cm</p> <p>wie vor</p> <p>T 48,7 cm</p> <p>Beleuchtung siehe Seiten 105-107. Spiegelrückwand siehe Seite 103.</p>		

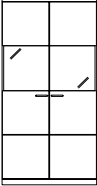
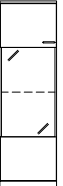

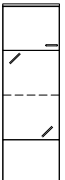
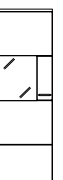
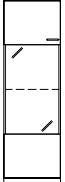







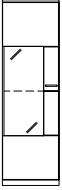

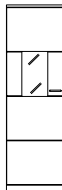
Korpuselemente 4 R, Höhe 147,2 cm

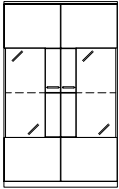
(Best.-Nr. + W = Wangenelement, siehe Seite 4 / Abdeckblätter bis 240,0 cm durchgehend)

Best.-Nr. / Maße Beschreibung	PG 1	PG 2	Best.-Nr. / Maße Beschreibung	PG 1	PG 2
 <p>75183 B 75,0 cm 27520 B 90,0 cm</p> <p>2 Türen mit Glasausschnitt 1 R, 2 Böden (nicht verstellbar), 1 Einlegeboden</p> <p>T 39,1 cm</p>			 <p>82582 L B 45,0 cm 82583 R B 45,0 cm 89299 L B 52,5 cm 89300 R B 52,5 cm 82584 L B 60,0 cm 82585 R B 60,0 cm</p> <p>1 Tür mit Glasausschnitt 2 R, 1 Glaseinlegeboden, 2 Böden (nicht verstellbar)</p> <p>T 39,1 cm</p>		
 <p>75184 B 75,0 cm 27521 B 90,0 cm</p> <p>wie vor</p> <p>T 48,7 cm</p> <p>seitlicher Glasausschnitt (beidseitig) Tiefe 29,1 cm bei Korpustiefe 39,1 cm Tiefe 38,7 cm bei Korpustiefe 48,7 cm</p>			 <p>Abb. L</p> <p>seitlicher Glasausschnitt (beidseitig) Tiefe 29,1 cm bei Korpustiefe 39,1 cm Tiefe 38,7 cm bei Korpustiefe 48,7 cm</p> <p>wie vor</p> <p>T 48,7 cm</p>		
<p>Beleuchtung siehe Seiten 105-107. Spiegelrückwand siehe Seite 103.</p>			<p>Beleuchtung siehe Seiten 105-107. Spiegelrückwand siehe Seite 103.</p>		
 <p>27484 L B 45,0 cm 27485 R B 45,0 cm 89283 L B 52,5 cm 89284 R B 52,5 cm 27486 L B 60,0 cm 27487 R B 60,0 cm</p> <p>1 Tür mit Glasausschnitt 2 R, 2 Böden (nicht verstellbar), 1 Glaseinlegeboden</p> <p>T 39,1 cm</p>			 <p>27522 L B 45,0 cm 27523 R B 45,0 cm 89303 L B 52,5 cm 89304 R B 52,5 cm 27524 L B 60,0 cm 27525 R B 60,0 cm</p> <p>1 Tür mit Glasausschnitt 1 R, 2 Böden (nicht verstellbar), 1 Einlegeboden</p> <p>T 39,1 cm</p>		
<p>Abb. L</p> <p>Ohne seitlichen Glasausschnitt</p> <p>27488 L B 45,0 cm 27489 R B 45,0 cm 89285 L B 52,5 cm 89286 R B 52,5 cm 27490 L B 60,0 cm 27491 R B 60,0 cm</p> <p>wie vor</p> <p>T 48,7 cm</p>			<p>Abb. L</p> <p>seitlicher Glasausschnitt (einseitig) Tiefe 10,5 cm bei Korpustiefe 39,1 cm und 48,7 cm</p> <p>wie vor</p> <p>T 48,7 cm</p>		
<p>Beleuchtung siehe Seiten 105-107. Spiegelrückwand siehe Seite 103.</p>			<p>Beleuchtung siehe Seiten 105-107. Spiegelrückwand siehe Seite 103.</p>		
 <p>27508 L B 45,0 cm 27509 R B 45,0 cm 89295 L B 52,5 cm 89296 R B 52,5 cm 27510 L B 60,0 cm 27511 R B 60,0 cm</p> <p>1 Tür mit Glasausschnitt 2 R, 2 Böden (nicht verstellbar), 1 Glaseinlegeboden</p> <p>T 39,1 cm</p>			 <p>27530 L B 45,0 cm 27531 R B 45,0 cm 89307 L B 52,5 cm 89308 R B 52,5 cm 27532 L B 60,0 cm 27533 R B 60,0 cm</p> <p>1 Tür mit Glasausschnitt 1 R, 2 Böden (nicht verstellbar), 1 Einlegeboden</p> <p>T 39,1 cm</p>		
<p>Abb. L</p> <p>seitlicher Glasausschnitt (beidseitig) Tiefe 10,5 cm bei Korpustiefe 39,1 cm und 48,7 cm</p> <p>wie vor</p> <p>T 48,7 cm</p>			<p>Abb. L</p> <p>seitlicher Glasausschnitt (einseitig) Tiefe 29,1 cm bei Korpustiefe 39,1 cm Tiefe 38,7 cm bei Korpustiefe 48,7 cm</p> <p>wie vor</p> <p>T 48,7 cm</p>		
<p>Beleuchtung siehe Seiten 105-107. Spiegelrückwand siehe Seite 103.</p>			<p>Beleuchtung siehe Seiten 105-107. Spiegelrückwand siehe Seite 103.</p>		

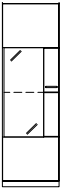





Korpuselemente 4 R, Höhe 147,2 cm

(Best.-Nr. + **W** = Wangenelement, siehe Seite 4 / Abdeckblätter bis 240,0 cm durchgehend)

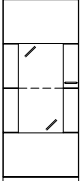
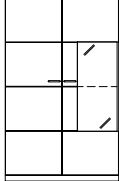
Best.-Nr. / Maße Beschreibung		PG 1	PG 2	Best.-Nr. / Maße Beschreibung		PG 1	PG 2
  Abb. L seitlicher Glasausschnitt (einseitig) Tiefe 10,5 cm bei Korpustiefe 39,1 cm und 48,7 cm	27538 L B 45,0 cm 27539 R B 45,0 cm 89311 L B 52,5 cm 89312 R B 52,5 cm 27540 L B 60,0 cm 27541 R B 60,0 cm 1 Tür mit Glasausschnitt 2 R, 2 Böden (nicht verstellbar), 1 Glaseinlegeboden T 39,1 cm			  Abb. L Beleuchtung siehe Seiten 105-107. Spiegelrückwand siehe Seite 103.	27458 L B 45,0 cm 27459 R B 45,0 cm 1 Tür mit Glasausschnitt 1 R, 2 Böden (nicht verstellbar), 1 Einlegeboden T 39,1 cm		
	27542 L B 45,0 cm 27543 R B 45,0 cm 89313 L B 52,5 cm 89314 R B 52,5 cm 27544 L B 60,0 cm 27545 R B 60,0 cm wie vor T 48,7 cm				27460 L B 45,0 cm 27461 R B 45,0 cm wie vor T 48,7 cm		
  seitlicher Glasausschnitt (beidseitig) Tiefe 10,5 cm bei Korpustiefe 39,1 cm und 48,7 cm	27554 B 90,0 cm 2 Türen mit Glasausschnitt 2 R, 2 Böden (nicht verstellbar), 1 Glaseinlegeboden T 39,1 cm			  Abb. L Beleuchtung siehe Seiten 105-107. Spiegelrückwand siehe Seite 103.	89243 L B 52,5 cm 89244 R B 52,5 cm 27462 L B 60,0 cm 27463 R B 60,0 cm 1 Tür mit Glasausschnitt 1 R, 2 Böden (nicht verstellbar), 1 Einlegeboden T 39,1 cm		
	wie vor T 48,7 cm				89245 L B 52,5 cm 89246 R B 52,5 cm 27464 L B 60,0 cm 27465 R B 60,0 cm wie vor T 48,7 cm		
  Abb. L seitlicher Glasausschnitt (einseitig) Tiefe 29,1 cm bei Korpustiefe 39,1 cm Tiefe 38,7 cm bei Korpustiefe 48,7 cm	27546 L B 45,0 cm 27547 R B 45,0 cm 89315 L B 52,5 cm 89316 R B 52,5 cm 27548 L B 60,0 cm 27549 R B 60,0 cm 1 Tür mit Glasausschnitt 2 R, 2 Böden (nicht verstellbar), 1 Glaseinlegeboden T 39,1 cm			  Abb. L Beleuchtung siehe Seiten 105-107. Spiegelrückwand siehe Seite 103.	27466 L B 45,0 cm 27467 R B 45,0 cm 1 Tür mit Glasausschnitt 2 R, 2 Böden (nicht verstellbar), 1 Glaseinlegeboden T 39,1 cm		
	27550 L B 45,0 cm 27551 R B 45,0 cm 89317 L B 52,5 cm 89318 R B 52,5 cm 27552 L B 60,0 cm 27553 R B 60,0 cm wie vor T 48,7 cm				27468 L B 45,0 cm 27469 R B 45,0 cm wie vor T 48,7 cm		

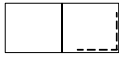
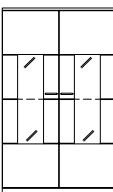
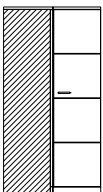

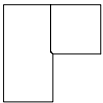
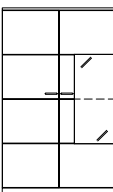
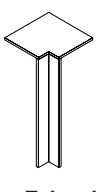
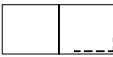



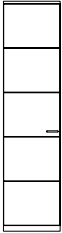
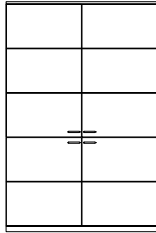

Korpuselemente 4 R, Höhe 147,2 cm

(Best.-Nr. + **W** = Wangenelement, siehe Seite 4 / Abdeckblätter bis 240,0 cm durchgehend)

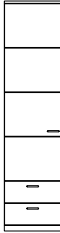
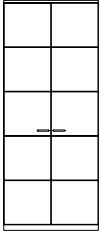
Best.-Nr. / Maße Beschreibung	PG 1	PG 2	Best.-Nr. / Maße Beschreibung	PG 1	PG 2
 <p>89275 L B 52,5 cm 89276 R B 52,5 cm 27470 L B 60,0 cm 27471 R B 60,0 cm</p> <p>1 Tür mit Glasausschnitt 2 R, 2 Böden (nicht verstellbar), 1 Glaseinlegeboden</p> <p>T 39,1 cm</p>			 <p>27556 B 90,0 (45/45) cm (Abb.)</p> <p>27557 B 90,0 (45/45) cm (gespiegelt)</p> <p>1 Tür, 3 Einlegeböden, 1 Tür mit Glasausschnitt 2 R, 2 Böden (nicht verstellbar), 1 Glaseinlegeboden</p> <p>T 39,1 cm</p>		
 <p>Abb. L</p> <p>89277 L B 52,5 cm 89278 R B 52,5 cm 27472 L B 60,0 cm 27473 R B 60,0 cm</p> <p>wie vor</p> <p>T 48,7 cm</p>			 <p>seitlicher Glasausschnitt (einseitig)</p> <p>Tiefe 29,1 cm bei Korputiefe 39,1 cm Tiefe 38,7 cm bei Korputiefe 48,7 cm</p> <p>75156 B 90,0 (45/45) cm (Abb.)</p> <p>75157 B 90,0 (45/45) cm (gespiegelt)</p> <p>wie vor</p> <p>T 48,7 cm</p>		
<p>Beleuchtung siehe Seiten 105-107. Spiegelrückwand siehe Seite 103.</p>			<p>Beleuchtung siehe Seiten 105-107. Spiegelrückwand siehe Seite 103.</p>		
 <p>27474 B 90,0 cm</p> <p>2 Türen mit Glasausschnitt 2 R, 2 Böden (nicht verstellbar), 1 Glaseinlegeboden</p> <p>T 39,1 cm</p>			 <p>27558 Schenkel 77,1 x 77,1 cm</p> <p>2 Türen, 3 Einlegeböden</p> <p>T 39,1 cm</p>		
 <p>27475 B 90,0 cm</p> <p>wie vor</p> <p>T 48,7 cm</p>			 <p>27559 Schenkel 86,7 x 86,7 cm</p> <p>wie vor</p> <p>T 48,7 cm</p> <p>– Korpus bleibt 39,1 cm tief, Abdeckblatt steht nach hinten über.</p> <p>– Bei Einsatz als Abschluss- element wird die Seite nach hinten überstehend geliefert.</p>		
<p>Beleuchtung siehe Seiten 105-107. Spiegelrückwand siehe Seite 103.</p>			<p>– Weiterbau nur in gleicher oder geringerer Tiefe möglich.</p> <p>– Nicht möglich als Wangenelement.</p>		
 <p>75161 B 90,0 (45/45) cm (Abb.)</p> <p>75162 B 90,0 (45/45) cm (gespiegelt)</p> <p>1 Tür, 3 Einlegeböden, 1 Tür mit Glasausschnitt 2 R, 2 Böden (nicht verstellbar), 1 Glaseinlegeboden</p> <p>T 39,1 cm</p>			 <p>32825 Schenkel 42,1 x 42,1 cm</p> <p>1 Eckabdeckblatt (massiv), 1 Eckleiste</p> <p>T 39,1 cm</p>		
 <p>seitlicher Glasausschnitt (einseitig)</p> <p>Tiefe 10,5 cm bei Korputiefe 39,1 cm und 48,7 cm</p> <p>75163 B 90,0 (45/45) cm (Abb.)</p> <p>75164 B 90,0 (45/45) cm (gespiegelt)</p> <p>wie vor</p> <p>T 48,7 cm</p>			 <p>– Ecke nicht als Stauraum nutzbar.</p> <p>– einseitige Abdeck- blatttiefenkürzung ohne Aufpreis</p> <p>– Eine Ausklindung von max. 32,1 / 41,7 cm ist möglich. (Brand- schutztechnische Auflagen müssen beachtet werden.)</p> <p>32183 Schenkel 51,7 x 51,7 cm</p> <p>wie vor</p> <p>T 48,7 cm</p>		
<p>Beleuchtung siehe Seiten 105-107. Spiegelrückwand siehe Seite 103.</p>					

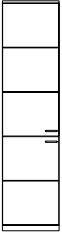
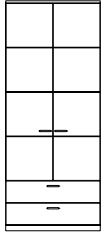

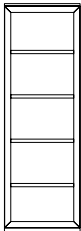
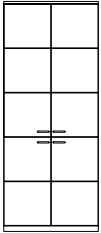



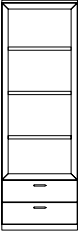

Korpuselemente 5 R, Höhe 182,4 cm

(Best.-Nr. + **W** = Wangenelement, siehe Seite 4 / Abdeckblätter bis 240,0 cm durchgehend)

Best.-Nr. / Maße Beschreibung	PG 1	PG 2	Best.-Nr. / Maße Beschreibung	PG 1	PG 2
 <p>27560 L B 37,5 cm 27561 R B 37,5 cm 27562 L B 45,0 cm 27563 R B 45,0 cm 78127 L B 52,5 cm 78128 R B 52,5 cm 27564 L B 60,0 cm 27565 R B 60,0 cm</p> <p>1 Tür, 4 Einlegeböden T 39,1 cm</p>			 <p>27596 B 120,0 (60/60) cm 4 Türen, 6 Einlegeböden T 39,1 cm</p>		
 <p>Abb. L</p> <p>27566 L B 37,5 cm 27567 R B 37,5 cm 27568 L B 45,0 cm 27569 R B 45,0 cm 78129 L B 52,5 cm 78130 R B 52,5 cm 27570 L B 60,0 cm 27571 R B 60,0 cm</p> <p>wie vor T 48,7 cm</p>			 <p>27584 L B 45,0 cm 27585 R B 45,0 cm 78135 L B 52,5 cm 78136 R B 52,5 cm 27586 L B 60,0 cm 27587 R B 60,0 cm</p> <p>1 Tür, 3 Einlegeböden, 2 Schubkästen T 39,1 cm</p>		
 <p>27572 B 75,0 cm 27573 B 90,0 cm</p> <p>2 Türen, 4 Einlegeböden T 39,1 cm</p>			 <p>Abb. L</p> <p>27588 L B 45,0 cm 27589 R B 45,0 cm 78137 L B 52,5 cm 78138 R B 52,5 cm 27590 L B 60,0 cm 27591 R B 60,0 cm</p> <p>wie vor T 48,7 cm</p>		
 <p>27576 L B 45,0 cm 27577 R B 45,0 cm 78131 L B 52,5 cm 78132 R B 52,5 cm 27578 L B 60,0 cm 27579 R B 60,0 cm</p> <p>2 Türen, 3 Einlegeböden T 39,1 cm</p>			 <p>27598 B 75,0 cm 27599 B 90,0 cm</p> <p>2 Türen, 3 Einlegeböden, 2 Schubkästen T 39,1 cm</p>		
 <p>Abb. L</p> <p>27580 L B 45,0 cm 27581 R B 45,0 cm 78133 L B 52,5 cm 78134 R B 52,5 cm 27582 L B 60,0 cm 27583 R B 60,0 cm</p> <p>wie vor T 48,7 cm</p>			 <p>77173 B 45,0 cm 83611 B 52,5 cm 77174 B 60,0 cm 77175 B 75,0 cm</p> <p>Korpusregal, 4 Böden (nicht verstellbar) T 39,1 cm</p>		
 <p>27592 B 75,0 cm 27593 B 90,0 cm</p> <p>4 Türen, 3 Einlegeböden T 39,1 cm</p>			 <p>77176 B 45,0 cm 83612 B 52,5 cm 77177 B 60,0 cm 77178 B 75,0 cm</p> <p>wie vor T 48,7 cm</p>		
 <p>27594 B 75,0 cm 27595 B 90,0 cm</p> <p>wie vor T 48,7 cm</p>			<p>- Nicht möglich als Wangenelement.</p> <p>Lichte Nischenmaße: B 35,0/42,5/50,0/65,0, T 34,9 (bei T 39,1) cm B 35,0/42,5/50,0/65,0, T 44,5 (bei T 48,7) cm</p> <p>4 x LED-Holzbodenbeleuchtung siehe Seite 106.</p>		

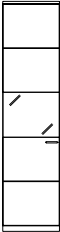
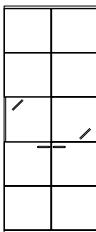

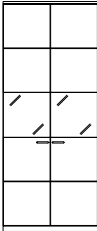
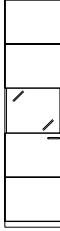



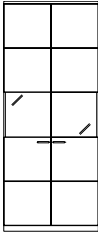
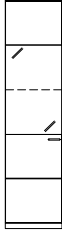

Korpuselemente 5 R, Höhe 182,4 cm

(Best.-Nr. + W = Wangenelement, siehe Seite 4 / Abdeckblätter bis 240,0 cm durchgehend)

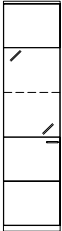
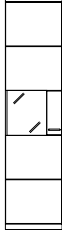
Best.-Nr. / Maße Beschreibung	PG 1	PG 2	Best.-Nr. / Maße Beschreibung	PG 1	PG 2
 <p>77179 B 45,0 cm 83613 B 52,5 cm 77180 B 60,0 cm 77181 B 75,0 cm</p> <p>Korpusregal, 3 Böden (nicht verstellbar), 2 Schubkästen</p> <p>T 39,1 cm</p>			 <p>27628 L B 45,0 cm 27629 R B 45,0 cm 89331 L B 52,5 cm 89332 R B 52,5 cm 27630 L B 60,0 cm 27631 R B 60,0 cm</p> <p>1 Tür mit Glasausschnitt 1 R, 2 Böden (nicht verstellbar), 2 Einlegeböden</p> <p>T 39,1 cm</p>		
 <p>77182 B 45,0 cm 83614 B 52,5 cm 77183 B 60,0 cm 77184 B 75,0 cm</p> <p>wie vor</p> <p>T 48,7 cm</p> <p>- Nicht möglich als Wangenelement.</p> <p>Lichte Nischenmaße: B 35,0/42,5/50,0/65,0, T 34,9 (bei T 39,1) cm B 35,0/42,5/50,0/65,0, T 44,5 (bei T 48,7) cm</p> <p>2x LED-Holzbodenbeleuchtung siehe Seite 106.</p>			 <p>Abb. L</p> <p>seitlicher Glasausschnitt (beidseitig) Tiefe 10,5 cm bei Korpustiefe 39,1 cm und 48,7 cm</p> <p>wie vor</p> <p>T 48,7 cm</p> <p>Beleuchtung siehe Seiten 105-107. Spiegelrückwand siehe Seite 103.</p>		
 <p>27612 L B 45,0 cm 27613 R B 45,0 cm 89323 L B 52,5 cm 89324 R B 52,5 cm 27614 L B 60,0 cm 27615 R B 60,0 cm</p> <p>1 Tür mit Glasausschnitt 1 R, 2 Böden (nicht verstellbar), 2 Einlegeböden</p> <p>T 39,1 cm</p>			 <p>75187 B 75,0 cm 27654 B 90,0 cm</p> <p>2 Türen mit Glasausschnitt 1 R, 2 Böden (nicht verstellbar), 2 Einlegeböden</p> <p>T 39,1 cm</p>		
 <p>Abb. L</p> <p>Ohne seitlichen Glasausschnitt</p> <p>27616 L B 45,0 cm 27617 R B 45,0 cm 89325 L B 52,5 cm 89326 R B 52,5 cm 27618 L B 60,0 cm 27619 R B 60,0 cm</p> <p>wie vor</p> <p>T 48,7 cm</p> <p>Beleuchtung siehe Seiten 105-107. Spiegelrückwand siehe Seite 103.</p>			 <p>seitlicher Glasausschnitt (beidseitig) Tiefe 10,5 cm bei Korpustiefe 39,1 cm und 48,7 cm</p> <p>Beleuchtung siehe Seiten 105-107. Spiegelrückwand siehe Seite 103.</p>		
 <p>75185 B 75,0 cm 27652 B 90,0 cm</p> <p>2 Türen mit Glasausschnitt 1 R, 2 Böden (nicht verstellbar), 2 Einlegeböden</p> <p>T 39,1 cm</p> <p>75186 B 75,0 cm 27653 B 90,0 cm</p> <p>wie vor</p> <p>T 48,7 cm</p> <p>Ohne seitlichen Glasausschnitt</p> <p>Beleuchtung siehe Seiten 105-107. Spiegelrückwand siehe Seite 103.</p>			 <p>27636 L B 45,0 cm 27637 R B 45,0 cm 89335 L B 52,5 cm 89336 R B 52,5 cm 27638 L B 60,0 cm 27639 R B 60,0 cm</p> <p>1 Tür mit Glasausschnitt 1 R, 2 Böden (nicht verstellbar), 2 Einlegeböden</p> <p>T 39,1 cm</p>		
			 <p>Abb. L</p> <p>seitlicher Glasausschnitt (beidseitig) Tiefe 29,1 cm bei Korpustiefe 39,1 cm Tiefe 38,7 cm bei Korpustiefe 48,7 cm</p> <p>wie vor</p> <p>T 48,7 cm</p> <p>Beleuchtung siehe Seiten 105-107. Spiegelrückwand siehe Seite 103.</p>		

Korpuselemente 5 R, Höhe 182,4 cm

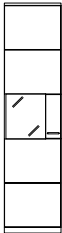
(Best.-Nr. + **W** = Wangenelement, siehe Seite 4 / Abdeckblätter bis 240,0 cm durchgehend)

Best.-Nr. / Maße Beschreibung	PG 1	PG 2	Best.-Nr. / Maße Beschreibung	PG 1	PG 2
 <p>75189 B 75,0 cm 27656 B 90,0 cm</p> <p>2 Türen mit Glasausschnitt 1 R, 2 Böden (nicht verstellbar), 2 Einlegeböden</p> <p>T 39,1 cm</p>			 <p>82590 L B 45,0 cm 82591 R B 45,0 cm 89343 L B 52,5 cm 89344 R B 52,5 cm 82592 L B 60,0 cm 82593 R B 60,0 cm</p> <p>1 Tür mit Glasausschnitt 2 R, 2 Böden (nicht verstellbar), 1 Einlegeboden, 1 Glaseinlegeboden</p> <p>T 39,1 cm</p>		
 <p>75190 B 75,0 cm 27657 B 90,0 cm</p> <p>wie vor</p> <p>T 48,7 cm</p>			 <p>Abb. L</p> <p>seitlicher Glasausschnitt (beidseitig) Tiefe 29,1 cm bei Korpustiefe 39,1 cm Tiefe 38,7 cm bei Korpustiefe 48,7 cm</p> <p>82594 L B 45,0 cm 82595 R B 45,0 cm 89345 L B 52,5 cm 89346 R B 52,5 cm 82596 L B 60,0 cm 82597 R B 60,0 cm</p> <p>wie vor</p> <p>T 48,7 cm</p>		
<p>seitlicher Glasausschnitt (beidseitig) Tiefe 29,1 cm bei Korpustiefe 39,1 cm Tiefe 38,7 cm bei Korpustiefe 48,7 cm</p> <p>Beleuchtung siehe Seiten 105-107. Spiegelrückwand siehe Seite 103.</p>			<p>Beleuchtung siehe Seiten 105-107. Spiegelrückwand siehe Seite 103.</p>		
 <p>27620 L B 45,0 cm 27621 R B 45,0 cm 89327 L B 52,5 cm 89328 R B 52,5 cm 27622 L B 60,0 cm 27623 R B 60,0 cm</p> <p>1 Tür mit Glasausschnitt 2 R, 2 Böden (nicht verstellbar), 1 Einlegeboden, 1 Glaseinlegeboden</p> <p>T 39,1 cm</p>			 <p>27658 L B 45,0 cm 27659 R B 45,0 cm 89347 L B 52,5 cm 89348 R B 52,5 cm 27660 L B 60,0 cm 27661 R B 60,0 cm</p> <p>1 Tür mit Glasausschnitt 1 R, 2 Böden (nicht verstellbar), 2 Einlegeböden</p> <p>T 39,1 cm</p>		
 <p>Abb. L</p> <p>Ohne seitlichen Glasausschnitt</p> <p>27624 L B 45,0 cm 27625 R B 45,0 cm 89329 L B 52,5 cm 89330 R B 52,5 cm 27626 L B 60,0 cm 27627 R B 60,0 cm</p> <p>wie vor</p> <p>T 48,7 cm</p>			 <p>Abb. L</p> <p>seitlicher Glasausschnitt (einseitig) Tiefe 10,5 cm bei Korpustiefe 39,1 cm und 48,7 cm</p> <p>wie vor</p> <p>T 48,7 cm</p>		
<p>Beleuchtung siehe Seiten 105-107. Spiegelrückwand siehe Seite 103.</p>			<p>Beleuchtung siehe Seiten 105-107. Spiegelrückwand siehe Seite 103.</p>		
 <p>27644 L B 45,0 cm 27645 R B 45,0 cm 89339 L B 52,5 cm 89340 R B 52,5 cm 27646 L B 60,0 cm 27647 R B 60,0 cm</p> <p>1 Tür mit Glasausschnitt 2 R, 2 Böden (nicht verstellbar), 1 Einlegeboden, 1 Glaseinlegeboden</p> <p>T 39,1 cm</p>			 <p>27666 L B 45,0 cm 27667 R B 45,0 cm 89351 L B 52,5 cm 89352 R B 52,5 cm 27668 L B 60,0 cm 27669 R B 60,0 cm</p> <p>1 Tür mit Glasausschnitt 1 R, 2 Böden (nicht verstellbar), 2 Einlegeböden</p> <p>T 39,1 cm</p>		
 <p>Abb. L</p> <p>seitlicher Glasausschnitt (beidseitig) Tiefe 10,5 cm bei Korpustiefe 39,1 cm und 48,7 cm</p> <p>wie vor</p> <p>T 48,7 cm</p>			 <p>Abb. L</p> <p>seitlicher Glasausschnitt (einseitig) Tiefe 29,1 cm bei Korpustiefe 39,1 cm Tiefe 38,7 cm bei Korpustiefe 48,7 cm</p> <p>wie vor</p> <p>T 48,7 cm</p>		
<p>Beleuchtung siehe Seiten 105-107. Spiegelrückwand siehe Seite 103.</p>			<p>Beleuchtung siehe Seiten 105-107. Spiegelrückwand siehe Seite 103.</p>		





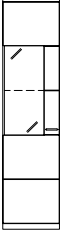
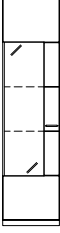
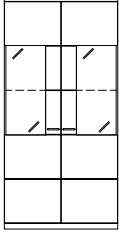
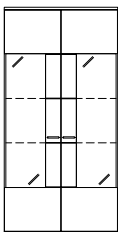
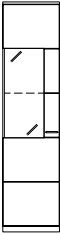
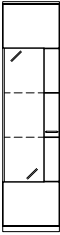

Korpuselemente 5 R, Höhe 182,4 cm

(Best.-Nr. + **W** = Wangenelement, siehe Seite 4 / Abdeckblätter bis 240,0 cm durchgehend)

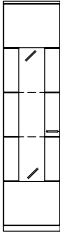
Best.-Nr. / Maße Beschreibung	PG 1	PG 2	Best.-Nr. / Maße Beschreibung	PG 1	PG 2
 <p>27674 L B 45,0 cm 27675 R B 45,0 cm 89355 L B 52,5 cm 89356 R B 52,5 cm 27676 L B 60,0 cm 27677 R B 60,0 cm</p> <p>1 Tür mit Glasausschnitt 2 R, 2 Böden (nicht verstellbar), 1 Einlegeboden, 1 Glaseinlegeboden</p> <p>T 39,1 cm</p>			 <p>27690 L B 45,0 cm 27691 R B 45,0 cm 89363 L B 52,5 cm 89364 R B 52,5 cm 27692 L B 60,0 cm 27693 R B 60,0 cm</p> <p>1 Tür mit Glasausschnitt 3 R, 2 Böden (nicht verstellbar), 2 Glaseinlegeböden</p> <p>T 39,1 cm</p>		
<p>Abb. L</p> <p>seitlicher Glasausschnitt (einseitig) Tiefe 10,5 cm bei Korpus-tiefe 39,1 cm und 48,7 cm</p> <p>27678 L B 45,0 cm 27679 R B 45,0 cm 89357 L B 52,5 cm 89358 R B 52,5 cm 27680 L B 60,0 cm 27681 R B 60,0 cm</p> <p>wie vor</p> <p>T 48,7 cm</p>			<p>Abb. L</p> <p>seitlicher Glasausschnitt (einseitig) Tiefe 10,5 cm bei Korpus-tiefe 39,1 cm und 48,7 cm</p> <p>27694 L B 45,0 cm 27695 R B 45,0 cm 89365 L B 52,5 cm 89366 R B 52,5 cm 27696 L B 60,0 cm 27697 R B 60,0 cm</p> <p>wie vor</p> <p>T 48,7 cm</p> <p>Beleuchtung siehe Seiten 105-107. Spiegelrückwand siehe Seite 103.</p>		
 <p>27706 B 90,0 cm</p> <p>2 Türen mit Glasausschnitt 2 R, 2 Böden (nicht verstellbar), 1 Einlegeboden, 1 Glaseinlegeboden</p> <p>T 39,1 cm</p>			 <p>27708 B 90,0 cm</p> <p>2 Türen mit Glasausschnitt 3 R, 2 Böden (nicht verstellbar), 2 Glaseinlegeböden</p> <p>T 39,1 cm</p>		
<p>Abb. L</p> <p>seitlicher Glasausschnitt (beidseitig) Tiefe 10,5 cm bei Korpus-tiefe 39,1 cm und 48,7 cm</p> <p>27707 B 90,0 cm</p> <p>wie vor</p> <p>T 48,7 cm</p> <p>Beleuchtung siehe Seiten 105-107. Spiegelrückwand siehe Seite 103.</p>			<p>Abb. L</p> <p>seitlicher Glasausschnitt (beidseitig) Tiefe 10,5 cm bei Korpus-tiefe 39,1 cm und 48,7 cm</p> <p>wie vor</p> <p>T 48,7 cm</p> <p>Beleuchtung siehe Seiten 105-107. Spiegelrückwand siehe Seite 103.</p>		
 <p>27682 L B 45,0 cm 27683 R B 45,0 cm 89359 L B 52,5 cm 89360 R B 52,5 cm 27684 L B 60,0 cm 27685 R B 60,0 cm</p> <p>1 Tür mit Glasausschnitt 2 R, 2 Böden (nicht verstellbar), 1 Einlegeboden, 1 Glaseinlegeboden</p> <p>T 39,1 cm</p>			 <p>27698 L B 45,0 cm 27699 R B 45,0 cm 89367 L B 52,5 cm 89368 R B 52,5 cm 27700 L B 60,0 cm 27701 R B 60,0 cm</p> <p>1 Tür mit Glasausschnitt 3 R, 2 Böden (nicht verstellbar), 2 Glaseinlegeböden</p> <p>T 39,1 cm</p>		
<p>Abb. L</p> <p>seitlicher Glasausschnitt (einseitig) Tiefe 29,1 cm bei Korpus-tiefe 39,1 cm Tiefe 38,7 cm bei Korpus-tiefe 48,7 cm</p> <p>27686 L B 45,0 cm 27687 R B 45,0 cm 89361 L B 52,5 cm 89362 R B 52,5 cm 27688 L B 60,0 cm 27689 R B 60,0 cm</p> <p>wie vor</p> <p>T 48,7 cm</p> <p>Beleuchtung siehe Seiten 105-107. Spiegelrückwand siehe Seite 103.</p>			<p>Abb. L</p> <p>seitlicher Glasausschnitt (einseitig) Tiefe 29,1 cm bei Korpus-tiefe 39,1 cm Tiefe 38,7 cm bei Korpus-tiefe 48,7 cm</p> <p>27702 L B 45,0 cm 27703 R B 45,0 cm 89369 L B 52,5 cm 89370 R B 52,5 cm 27704 L B 60,0 cm 27705 R B 60,0 cm</p> <p>wie vor</p> <p>T 48,7 cm</p> <p>Beleuchtung siehe Seiten 105-107. Spiegelrückwand siehe Seite 103.</p>		

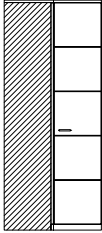
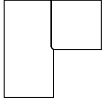
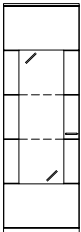
Korpuselemente 5 R, Höhe 182,4 cm

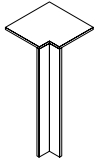
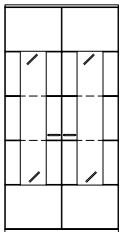





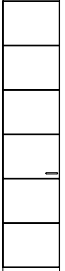
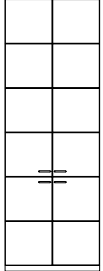

(Best.-Nr. + W = Wangenelement, siehe Seite 4 / Abdeckblätter bis 240,0 cm durchgehend)

	Best.-Nr. / Maße Beschreibung	PG 1	PG 2		Best.-Nr. / Maße Beschreibung	PG 1	PG 2
  Abb. L	27604 L B 45,0 cm 27605 R B 45,0 cm 1 Tür mit Glasausschnitt 3 R, 2 Böden (nicht verstellbar), 2 Glaseinlegeböden T 39,1 cm			  - Weiterbau nur in gleicher oder geringerer Tiefe möglich. - Nicht möglich als Wangenelement.	27710 Schenkel 77,1 x 77,1 cm 2 Türen, 4 Einlegeböden T 39,1 cm		
	27606 L B 45,0 cm 27607 R B 45,0 cm wie vor T 48,7 cm				27711 Schenkel 86,7 x 86,7 cm wie vor T 48,7 cm - Korpus bleibt 39,1 cm tief, Abdeckblatt steht nach hinten über. - Bei Einsatz als Abschlusselement wird die Seite nach hinten überstehend geliefert.		
  Abb. L	89319 L B 52,5 cm 89320 R B 52,5 cm 27608 L B 60,0 cm 27609 R B 60,0 cm 1 Tür mit Glasausschnitt 3 R, 2 Böden (nicht verstellbar), 2 Glaseinlegeböden T 39,1 cm			 - Ecke nicht als Stauraum nutzbar. - einseitige Abdeckblathtiefenkürzung ohne Aufpreis - Eine Ausklindung von max. 32,1 / 41,7 cm ist möglich. (Brand-schutztechnische Auflagen müssen beachtet werden.)	32825 Schenkel 42,1 x 42,1 cm 1 Eckabdeckblatt (massiv), 1 Eckleiste T 39,1 cm		
	89321 L B 52,5 cm 89322 R B 52,5 cm 27610 L B 60,0 cm 27611 R B 60,0 cm wie vor T 48,7 cm				32183 Schenkel 51,7 x 51,7 cm wie vor T 48,7 cm		
  Abb. L	27602 B 90,0 cm 2 Türen mit Glasausschnitt 3 R, 2 Böden (nicht verstellbar), 2 Glaseinlegeböden T 39,1 cm						
	27603 B 90,0 cm wie vor T 48,7 cm						

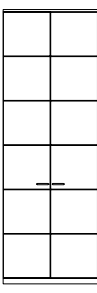
Beleuchtung siehe Seiten 105-107.
 Spiegelrückwand siehe Seite 103.



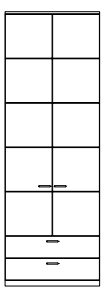

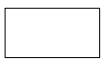

Korpuselemente 6 R, Höhe 217,6 cm

(Best.-Nr. + W = Wangenelement, siehe Seite 4 / Abdeckblätter bis 240,0 cm durchgehend)

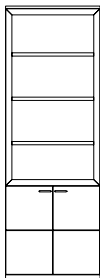
Best.-Nr. / Maße Beschreibung	PG 1	PG 2	Best.-Nr. / Maße Beschreibung	PG 1	PG 2
 <p>27712 L B 45,0 cm 27713 R B 45,0 cm 78223 L B 52,5 cm 78224 R B 52,5 cm 27714 L B 60,0 cm 27715 R B 60,0 cm</p> <p>1 Tür, 5 Einlegeböden</p> <p>T 39,1 cm</p>			 <p>27752 B 75,0 cm 27753 B 90,0 cm</p> <p>4 Türen, 4 Einlegeböden</p> <p>T 39,1 cm</p>		
 <p>27716 L B 45,0 cm 27717 R B 45,0 cm 78225 L B 52,5 cm 78226 R B 52,5 cm 27718 L B 60,0 cm 27719 R B 60,0 cm</p> <p>wie vor</p> <p>T 48,7 cm</p>			 <p>27754 B 75,0 cm 27755 B 90,0 cm</p> <p>wie vor</p> <p>T 48,7 cm</p>		
 <p>27720 B 75,0 cm 27721 B 90,0 cm</p> <p>2 Türen, 5 Einlegeböden</p> <p>T 39,1 cm</p>			 <p>27732 L B 45,0 cm 27733 R B 45,0 cm 78245 L B 52,5 cm 78246 R B 52,5 cm 27734 L B 60,0 cm 27735 R B 60,0 cm</p> <p>1 Tür, 4 Einlegeböden, 2 Schubkästen</p> <p>T 39,1 cm</p>		
 <p>27722 B 75,0 cm 27723 B 90,0 cm</p> <p>wie vor</p> <p>T 48,7 cm</p>			 <p>27736 L B 45,0 cm 27737 R B 45,0 cm 78247 L B 52,5 cm 78248 R B 52,5 cm 27738 L B 60,0 cm 27739 R B 60,0 cm</p> <p>wie vor</p> <p>T 48,7 cm</p>		
 <p>27724 L B 45,0 cm 27725 R B 45,0 cm 78227 L B 52,5 cm 78228 R B 52,5 cm 27726 L B 60,0 cm 27727 R B 60,0 cm</p> <p>2 Türen, 4 Einlegeböden</p> <p>T 39,1 cm</p>			 <p>27748 B 75,0 cm 27749 B 90,0 cm</p> <p>2 Türen, 4 Einlegeböden, 2 Schubkästen</p> <p>T 39,1 cm</p>		
 <p>27728 L B 45,0 cm 27729 R B 45,0 cm 78229 L B 52,5 cm 78230 R B 52,5 cm 27730 L B 60,0 cm 27731 R B 60,0 cm</p> <p>wie vor</p> <p>T 48,7 cm</p>			 <p>27750 B 75,0 cm 27751 B 90,0 cm</p> <p>wie vor</p> <p>T 48,7 cm</p>		

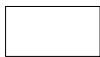
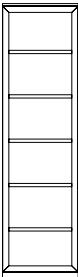
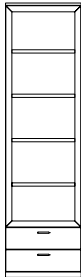

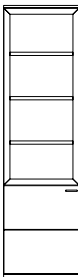
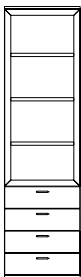



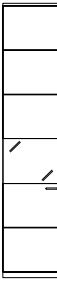
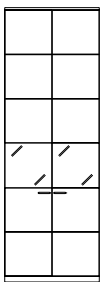

Korpuselemente 6 R, Höhe 217,6 cm

(Best.-Nr. + **W** = Wangenelement, siehe Seite 4 / Abdeckblätter bis 240,0 cm durchgehend)

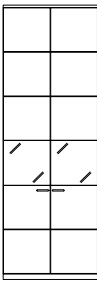
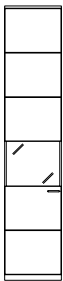
Best.-Nr. / Maße Beschreibung	PG 1	PG 2	Best.-Nr. / Maße Beschreibung	PG 1	PG 2
 <p> 27740 L B 45,0 cm 27741 R B 45,0 cm 78249 L B 52,5 cm 78250 R B 52,5 cm 27742 L B 60,0 cm 27743 R B 60,0 cm 1 Tür, 3 Einlegeböden, 4 Schubkästen T 39,1 cm </p>			 <p> 79409 B 75,0 cm Korpusregal, 3 Böden (nicht verstellbar), 2 Türen, 1 Einlegeboden T 39,1 cm </p>		
 <p>Abb. L</p> <p> 27744 L B 45,0 cm 27745 R B 45,0 cm 78251 L B 52,5 cm 78252 R B 52,5 cm 27746 L B 60,0 cm 27747 R B 60,0 cm wie vor T 48,7 cm </p>			 <p> Lichte Nischenmaße: B 65,0, T 34,9 (bei T 39,1) cm B 65,0, T 44,5 (bei T 48,7) cm 2 x LED-Holzbodenbeleuchtung siehe Seite 106. </p>		
 <p> 77185 B 45,0 cm 83636 B 52,5 cm 77186 B 60,0 cm 77187 B 75,0 cm Korpusregal, 5 Böden (nicht verstellbar) T 39,1 cm </p>			 <p> 77191 B 45,0 cm 83642 B 52,5 cm 77192 B 60,0 cm 77193 B 75,0 cm Korpusregal, 4 Böden (nicht verstellbar), 2 Schubkästen T 39,1 cm </p>		
 <p> 77188 B 45,0 cm 83637 B 52,5 cm 77189 B 60,0 cm 77190 B 75,0 cm wie vor T 48,7 cm - Nicht möglich als Wangenelement. </p> <p>Lichte Nischenmaße: B 35,0/42,5/50,0/65,0, T 34,9 (bei T 39,1) cm B 35,0/42,5/50,0/65,0, T 44,5 (bei T 48,7) cm</p> <p>3 x LED-Holzbodenbeleuchtung siehe Seite 106.</p>			 <p> 77194 B 45,0 cm 83643 B 52,5 cm 77195 B 60,0 cm 77196 B 75,0 cm wie vor T 48,7 cm - Nicht möglich als Wangenelement. </p> <p>Lichte Nischenmaße: B 35,0/42,5/50,0/65,0, T 34,9 (bei T 39,1) cm B 35,0/42,5/50,0/65,0, T 44,5 (bei T 48,7) cm</p> <p>4 x LED-Holzbodenbeleuchtung siehe Seite 106.</p>		
 <p> 75360 L B 45,0 cm 75361 R B 45,0 cm 83638 L B 52,5 cm 83639 R B 52,5 cm 75362 L B 60,0 cm 75363 R B 60,0 cm Korpusregal, 3 Böden (nicht verstellbar), 1 Tür, 1 Einlegeboden T 39,1 cm </p>			 <p> 77197 B 45,0 cm 78335 B 52,5 cm 77198 B 60,0 cm 77199 B 75,0 cm Korpusregal, 3 Böden (nicht verstellbar), 4 Schubkästen T 39,1 cm </p>		
 <p>Abb. L</p> <p> 79410 L B 45,0 cm 77664 R B 45,0 cm 83640 L B 52,5 cm 83641 R B 52,5 cm 77665 L B 60,0 cm 80173 R B 60,0 cm wie vor T 48,7 cm - Nicht möglich als Wangenelement. </p> <p>Lichte Nischenmaße: B 35,0/42,5/50,0, T 34,9 (bei T 39,1) cm B 35,0/42,5/50,0, T 44,5 (bei T 48,7) cm</p> <p>2 x LED-Holzbodenbeleuchtung siehe Seite 106.</p>			 <p> Lichte Nischenmaße: B 35,0/42,5/50,0/65,0, T 34,9 (bei T 39,1) cm B 35,0/42,5/50,0/65,0, T 44,5 (bei T 48,7) cm 2 x LED-Holzbodenbeleuchtung siehe Seite 106. </p>		



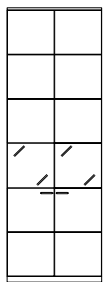





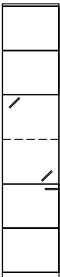
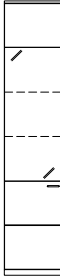

Korpuselemente 6 R, Höhe 217,6 cm

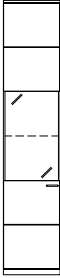
(Best.-Nr. + W = Wangenelement, siehe Seite 4 / Abdeckblätter bis 240,0 cm durchgehend)

Best.-Nr. / Maße Beschreibung	PG 1	PG 2	Best.-Nr. / Maße Beschreibung	PG 1	PG 2
 <p>27794 L B 45,0 cm 27795 R B 45,0 cm 89387 L B 52,5 cm 89388 R B 52,5 cm 27796 L B 60,0 cm 27797 R B 60,0 cm</p> <p>1 Tür mit Glasausschnitt 1 R, 2 Böden (nicht verstellbar), 3 Einlegeböden</p> <p>T 39,1 cm</p>			 <p>27854 B 75,0 cm 27855 B 90,0 cm</p> <p>2 Türen mit Glasausschnitt 1 R, 2 Böden (nicht verstellbar), 3 Einlegeböden</p> <p>T 39,1 cm</p>		
 <p>Abb. L Ohne seitlichen Glasausschnitt</p> <p>27798 L B 45,0 cm 27799 R B 45,0 cm 89389 L B 52,5 cm 89390 R B 52,5 cm 27800 L B 60,0 cm 27801 R B 60,0 cm</p> <p>wie vor</p> <p>T 48,7 cm</p>			 <p>seitlicher Glasausschnitt (beidseitig) Tiefe 10,5 cm bei Korpus-tiefe 39,1 cm und 48,7 cm</p>		
<p>Beleuchtung siehe Seiten 105-107. Spiegeltürwand siehe Seite 103.</p>			<p>Beleuchtung siehe Seiten 105-107. Spiegeltürwand siehe Seite 103.</p>		
 <p>27850 B 75,0 cm 27851 B 90,0 cm</p> <p>2 Türen mit Glasausschnitt 1 R, 2 Böden (nicht verstellbar), 3 Einlegeböden</p> <p>T 39,1 cm</p>			 <p>27826 L B 45,0 cm 27827 R B 45,0 cm 89403 L B 52,5 cm 89404 R B 52,5 cm 27828 L B 60,0 cm 27829 R B 60,0 cm</p> <p>1 Tür mit Glasausschnitt 1 R, 2 Böden (nicht verstellbar), 3 Einlegeböden</p> <p>T 39,1 cm</p>		
 <p>Abb. L Ohne seitlichen Glasausschnitt</p> <p>27852 B 75,0 cm 27853 B 90,0 cm</p> <p>wie vor</p> <p>T 48,7 cm</p>			 <p>Abb. L seitlicher Glasausschnitt (beidseitig) Tiefe 29,1 cm bei Korpus-tiefe 39,1 cm Tiefe 38,7 cm bei Korpus-tiefe 48,7 cm</p>		
<p>Beleuchtung siehe Seiten 105-107. Spiegeltürwand siehe Seite 103.</p>			<p>Beleuchtung siehe Seiten 105-107. Spiegeltürwand siehe Seite 103.</p>		
 <p>27818 L B 45,0 cm 27819 R B 45,0 cm 89399 L B 52,5 cm 89400 R B 52,5 cm 27820 L B 60,0 cm 27821 R B 60,0 cm</p> <p>1 Tür mit Glasausschnitt 1 R, 2 Böden (nicht verstellbar), 3 Einlegeböden</p> <p>T 39,1 cm</p>			 <p>27858 B 75,0 cm 27859 B 90,0 cm</p> <p>2 Türen mit Glasausschnitt 1 R, 2 Böden (nicht verstellbar), 3 Einlegeböden</p> <p>T 39,1 cm</p>		
 <p>Abb. L seitlicher Glasausschnitt (beidseitig) Tiefe 10,5 cm bei Korpus-tiefe 39,1 cm und 48,7 cm</p> <p>27822 L B 45,0 cm 27823 R B 45,0 cm 89401 L B 52,5 cm 89402 R B 52,5 cm 27824 L B 60,0 cm 27825 R B 60,0 cm</p> <p>wie vor</p> <p>T 48,7 cm</p>			 <p>seitlicher Glasausschnitt (beidseitig) Tiefe 29,1 cm bei Korpus-tiefe 39,1 cm Tiefe 38,7 cm bei Korpus-tiefe 48,7 cm</p>		
<p>Beleuchtung siehe Seiten 105-107. Spiegeltürwand siehe Seite 103.</p>			<p>Beleuchtung siehe Seiten 105-107. Spiegeltürwand siehe Seite 103.</p>		

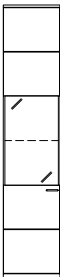





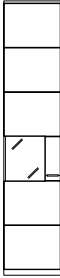
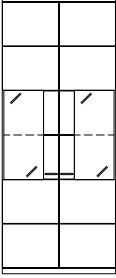

Korpuselemente 6 R, Höhe 217,6 cm

(Best.-Nr. + **W** = Wangenelement, siehe Seite 4 / Abdeckblätter bis 240,0 cm durchgehend)

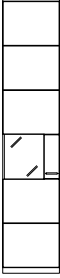
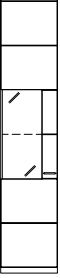
Best.-Nr. / Maße Beschreibung		PG 1	PG 2	Best.-Nr. / Maße Beschreibung		PG 1	PG 2
	27802 L B 45,0 cm 27803 R B 45,0 cm 89391 L B 52,5 cm 89392 R B 52,5 cm 27804 L B 60,0 cm 27805 R B 60,0 cm 1 Tür mit Glasausschnitt 2 R, 2 Böden (nicht verstellbar), 2 Einlegeböden, 1 Glaseinlegeboden T 39,1 cm				27810 L B 45,0 cm 27811 R B 45,0 cm 89395 L B 52,5 cm 89396 R B 52,5 cm 27812 L B 60,0 cm 27813 R B 60,0 cm 1 Tür mit Glasausschnitt 3 R, 2 Böden (nicht verstellbar), 1 Einlegeboden, 2 Glaseinlegeböden T 39,1 cm		
	27806 L B 45,0 cm 27807 R B 45,0 cm 89393 L B 52,5 cm 89394 R B 52,5 cm 27808 L B 60,0 cm 27809 R B 60,0 cm wie vor T 48,7 cm				27814 L B 45,0 cm 27815 R B 45,0 cm 89397 L B 52,5 cm 89398 R B 52,5 cm 27816 L B 60,0 cm 27817 R B 60,0 cm wie vor T 48,7 cm		
Abb. L Ohne seitlichen Glasausschnitt				Abb. L Ohne seitlichen Glasausschnitt			
Beleuchtung siehe Seiten 105-107. Spiegelrückwand siehe Seite 103.				Beleuchtung siehe Seiten 105-107. Spiegelrückwand siehe Seite 103.			
	27834 L B 45,0 cm 27835 R B 45,0 cm 89407 L B 52,5 cm 89408 R B 52,5 cm 27836 L B 60,0 cm 27837 R B 60,0 cm 1 Tür mit Glasausschnitt 2 R, 2 Böden (nicht verstellbar), 2 Einlegeböden, 1 Glaseinlegeboden T 39,1 cm				27842 L B 45,0 cm 27843 R B 45,0 cm 89415 L B 52,5 cm 89416 R B 52,5 cm 27844 L B 60,0 cm 27845 R B 60,0 cm 1 Tür mit Glasausschnitt 3 R, 2 Böden (nicht verstellbar), 1 Einlegeboden, 2 Glaseinlegeböden T 39,1 cm		
	27838 L B 45,0 cm 27839 R B 45,0 cm 89409 L B 52,5 cm 89410 R B 52,5 cm 27840 L B 60,0 cm 27841 R B 60,0 cm wie vor T 48,7 cm				27846 L B 45,0 cm 27847 R B 45,0 cm 89417 L B 52,5 cm 89418 R B 52,5 cm 27848 L B 60,0 cm 27849 R B 60,0 cm wie vor T 48,7 cm		
Abb. L seitlicher Glasausschnitt (beidseitig) Tiefe 10,5 cm bei Korpustiefe 39,1 cm und 48,7 cm				Abb. L seitlicher Glasausschnitt (beidseitig) Tiefe 10,5 cm bei Korpustiefe 39,1 cm und 48,7 cm			
Beleuchtung siehe Seiten 105-107. Spiegelrückwand siehe Seite 103.				Beleuchtung siehe Seiten 105-107. Spiegelrückwand siehe Seite 103.			
	82598 L B 45,0 cm 82599 R B 45,0 cm 89411 L B 52,5 cm 89412 R B 52,5 cm 82600 L B 60,0 cm 82601 R B 60,0 cm 1 Tür mit Glasausschnitt 2 R, 2 Böden (nicht verstellbar), 2 Einlegeböden, 1 Glaseinlegeboden T 39,1 cm				82606 L B 45,0 cm 82607 R B 45,0 cm 89419 L B 52,5 cm 89420 R B 52,5 cm 82608 L B 60,0 cm 82609 R B 60,0 cm 1 Tür mit Glasausschnitt 3 R, 2 Böden (nicht verstellbar), 1 Einlegeboden, 2 Glaseinlegeböden T 39,1 cm		
	82602 L B 45,0 cm 82603 R B 45,0 cm 89413 L B 52,5 cm 89414 R B 52,5 cm 82604 L B 60,0 cm 82605 R B 60,0 cm wie vor T 48,7 cm				82610 L B 45,0 cm 82611 R B 45,0 cm 89421 L B 52,5 cm 89422 R B 52,5 cm 82612 L B 60,0 cm 82613 R B 60,0 cm wie vor T 48,7 cm		
Abb. L seitlicher Glasausschnitt (beidseitig) Tiefe 29,1 cm bei Korpustiefe 39,1 cm Tiefe 38,7 cm bei Korpustiefe 48,7 cm				Abb. L seitlicher Glasausschnitt (beidseitig) Tiefe 29,1 cm bei Korpustiefe 39,1 cm Tiefe 38,7 cm bei Korpustiefe 48,7 cm			
Beleuchtung siehe Seiten 105-107. Spiegelrückwand siehe Seite 103.				Beleuchtung siehe Seiten 105-107. Spiegelrückwand siehe Seite 103.			



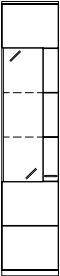





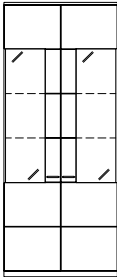
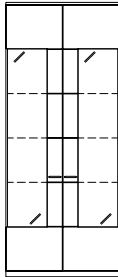

Korpuselemente 6 R, Höhe 217,6 cm

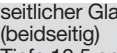
(Best.-Nr. + W = Wangenelement, siehe Seite 4 / Abdeckblätter bis 240,0 cm durchgehend)

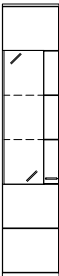
Best.-Nr. / Maße Beschreibung	PG 1	PG 2	Best.-Nr. / Maße Beschreibung	PG 1	PG 2
 <p>27862 L B 45,0 cm 27863 R B 45,0 cm 89423 L B 52,5 cm 89424 R B 52,5 cm 27864 L B 60,0 cm 27865 R B 60,0 cm</p> <p>1 Tür mit Glasausschnitt 1 R, 2 Böden (nicht verstellbar), 3 Einlegeböden</p> <p>T 39,1 cm</p>			 <p>27926 B 90,0 cm</p> <p>2 Türen mit Glasausschnitt 2 R, 2 Böden (nicht verstellbar), 2 Einlegeböden, 1 Glaseinlegeboden</p> <p>T 39,1 cm</p>		
 <p>Abb. L</p> <p>seitlicher Glasausschnitt (einseitig) Tiefe 10,5 cm bei Korpustiefe 39,1 cm und 48,7 cm</p>			 <p>seitlicher Glasausschnitt (beidseitig) Tiefe 10,5 cm bei Korpustiefe 39,1 cm und 48,7 cm</p>		
<p>27866 L B 45,0 cm 27867 R B 45,0 cm 89425 L B 52,5 cm 89426 R B 52,5 cm 27868 L B 60,0 cm 27869 R B 60,0 cm</p> <p>wie vor</p> <p>T 48,7 cm</p>			<p>wie vor</p> <p>T 48,7 cm</p>		
<p>Beleuchtung siehe Seiten 105-107. Spiegelrückwand siehe Seite 103.</p>			<p>Beleuchtung siehe Seiten 105-107. Spiegelrückwand siehe Seite 103.</p>		
 <p>27870 L B 45,0 cm 27871 R B 45,0 cm 89427 L B 52,5 cm 89428 R B 52,5 cm 27872 L B 60,0 cm 27873 R B 60,0 cm</p> <p>1 Tür mit Glasausschnitt 1 R, 2 Böden (nicht verstellbar), 3 Einlegeböden</p> <p>T 39,1 cm</p>			 <p>27886 L B 45,0 cm 27887 R B 45,0 cm 89435 L B 52,5 cm 89436 R B 52,5 cm 27888 L B 60,0 cm 27889 R B 60,0 cm</p> <p>1 Tür mit Glasausschnitt 2 R, 2 Böden (nicht verstellbar), 2 Einlegeböden, 1 Glaseinlegeboden</p> <p>T 39,1 cm</p>		
 <p>Abb. L</p> <p>seitlicher Glasausschnitt (einseitig) Tiefe 29,1 cm bei Korpustiefe 39,1 cm Tiefe 38,7 cm bei Korpustiefe 48,7 cm</p>			 <p>Abb. L</p> <p>seitlicher Glasausschnitt (einseitig) Tiefe 29,1 cm bei Korpustiefe 39,1 cm Tiefe 38,7 cm bei Korpustiefe 48,7 cm</p>		
<p>27874 L B 45,0 cm 27875 R B 45,0 cm 89429 L B 52,5 cm 89430 R B 52,5 cm 27876 L B 60,0 cm 27877 R B 60,0 cm</p> <p>wie vor</p> <p>T 48,7 cm</p>			<p>27890 L B 45,0 cm 27891 R B 45,0 cm 89437 L B 52,5 cm 89438 R B 52,5 cm 27892 L B 60,0 cm 27893 R B 60,0 cm</p> <p>wie vor</p> <p>T 48,7 cm</p>		
<p>Beleuchtung siehe Seiten 105-107. Spiegelrückwand siehe Seite 103.</p>			<p>Beleuchtung siehe Seiten 105-107. Spiegelrückwand siehe Seite 103.</p>		
 <p>27878 L B 45,0 cm 27879 R B 45,0 cm 89431 L B 52,5 cm 89432 R B 52,5 cm 27880 L B 60,0 cm 27881 R B 60,0 cm</p> <p>1 Tür mit Glasausschnitt 2 R, 2 Böden (nicht verstellbar), 2 Einlegeböden, 1 Glaseinlegeboden</p> <p>T 39,1 cm</p>			 <p>27894 L B 45,0 cm 27895 R B 45,0 cm 89439 L B 52,5 cm 89440 R B 52,5 cm 27896 L B 60,0 cm 27897 R B 60,0 cm</p> <p>1 Tür mit Glasausschnitt 3 R, 2 Böden (nicht verstellbar), 1 Einlegeboden, 2 Glaseinlegeböden</p> <p>T 39,1 cm</p>		
 <p>Abb. L</p> <p>seitlicher Glasausschnitt (einseitig) Tiefe 10,5 cm bei Korpustiefe 39,1 cm und 48,7 cm</p>			 <p>Abb. L</p> <p>seitlicher Glasausschnitt (einseitig) Tiefe 10,5 cm bei Korpustiefe 39,1 cm und 48,7 cm</p>		
<p>27882 L B 45,0 cm 27883 R B 45,0 cm 89433 L B 52,5 cm 89434 R B 52,5 cm 27884 L B 60,0 cm 27885 R B 60,0 cm</p> <p>wie vor</p> <p>T 48,7 cm</p>			<p>27898 L B 45,0 cm 27899 R B 45,0 cm 89441 L B 52,5 cm 89442 R B 52,5 cm 27900 L B 60,0 cm 27901 R B 60,0 cm</p> <p>wie vor</p> <p>T 48,7 cm</p>		
<p>Beleuchtung siehe Seiten 105-107. Spiegelrückwand siehe Seite 103.</p>			<p>Beleuchtung siehe Seiten 105-107. Spiegelrückwand siehe Seite 103.</p>		



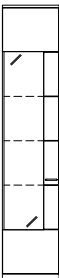
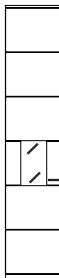



Korpuselemente 6 R, Höhe 217,6 cm

(Best.-Nr. + **W** = Wangenelement, siehe Seite 4 / Abdeckblätter bis 240,0 cm durchgehend)

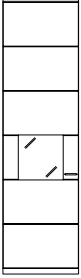
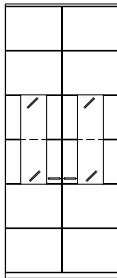
Best.-Nr. / Maße Beschreibung	PG 1	PG 2	Best.-Nr. / Maße Beschreibung	PG 1	PG 2
 <p>27928 B 90,0 cm 2 Türen mit Glasausschnitt 3 R, 2 Böden (nicht verstellbar), 1 Einlegeboden, 2 Glaseinlegeböden T 39,1 cm</p>			 <p>27930 B 90,0 cm 2 Türen mit Glasausschnitt 4 R, 2 Böden (nicht verstellbar), 3 Glaseinlegeböden T 39,1 cm</p>		
 <p>27929 B 90,0 cm wie vor T 48,7 cm</p>			 <p>27931 B 90,0 cm wie vor T 48,7 cm</p>		
 <p>seitlicher Glasausschnitt (beidseitig) Tiefe 10,5 cm bei Korpustiefe 39,1 cm und 48,7 cm</p>			 <p>seitlicher Glasausschnitt (beidseitig) Tiefe 10,5 cm bei Korpustiefe 39,1 cm und 48,7 cm</p>		
<p>Beleuchtung siehe Seiten 105-107. Spiegelrückwand siehe Seite 103.</p>			<p>Beleuchtung siehe Seiten 105-107. Spiegelrückwand siehe Seite 103.</p>		
 <p>27902 L B 45,0 cm 27903 R B 45,0 cm 89443 L B 52,5 cm 89444 R B 52,5 cm 27904 L B 60,0 cm 27905 R B 60,0 cm 1 Tür mit Glasausschnitt 3 R, 2 Böden (nicht verstellbar), 1 Einlegeboden, 2 Glaseinlegeböden T 39,1 cm</p>			 <p>27918 L B 45,0 cm 27919 R B 45,0 cm 89451 L B 52,5 cm 89452 R B 52,5 cm 27920 L B 60,0 cm 27921 R B 60,0 cm 1 Tür mit Glasausschnitt 4 R, 2 Böden (nicht verstellbar), 3 Glaseinlegeböden T 39,1 cm</p>		
 <p>Abb. L seitlicher Glasausschnitt (einseitig) Tiefe 29,1 cm bei Korpustiefe 39,1 cm Tiefe 38,7 cm bei Korpustiefe 48,7 cm</p>			 <p>Abb. L seitlicher Glasausschnitt (einseitig) Tiefe 29,1 cm bei Korpustiefe 39,1 cm Tiefe 38,7 cm bei Korpustiefe 48,7 cm</p>		
<p>Beleuchtung siehe Seiten 105-107. Spiegelrückwand siehe Seite 103.</p>			<p>Beleuchtung siehe Seiten 105-107. Spiegelrückwand siehe Seite 103.</p>		
 <p>27910 L B 45,0 cm 27911 R B 45,0 cm 89447 L B 52,5 cm 89448 R B 52,5 cm 27912 L B 60,0 cm 27913 R B 60,0 cm 1 Tür mit Glasausschnitt 4 R, 2 Böden (nicht verstellbar), 3 Glaseinlegeböden T 39,1 cm</p>			 <p>27756 L B 45,0 cm 27757 R B 45,0 cm 1 Tür mit Glasausschnitt 1 R, 2 Böden (nicht verstellbar), 3 Einlegeböden T 39,1 cm</p>		
 <p>Abb. L seitlicher Glasausschnitt (einseitig) Tiefe 10,5 cm bei Korpustiefe 39,1 cm und 48,7 cm</p>			 <p>Abb. L</p>		
<p>Beleuchtung siehe Seiten 105-107. Spiegelrückwand siehe Seite 103.</p>			<p>Beleuchtung siehe Seiten 105-107. Spiegelrückwand siehe Seite 103.</p>		

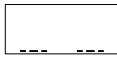
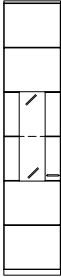
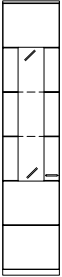

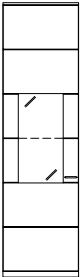
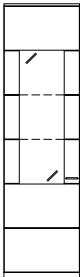



Korpuselemente 6 R, Höhe 217,6 cm

(Best.-Nr. + W = Wangenelement, siehe Seite 4 / Abdeckblätter bis 240,0 cm durchgehend)

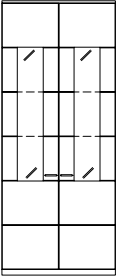
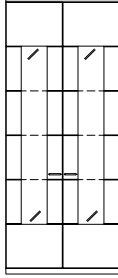
Best.-Nr. / Maße Beschreibung	PG 1	PG 2	Best.-Nr. / Maße Beschreibung	PG 1	PG 2
 89371 L B 52,5 cm 89372 R B 52,5 cm 27760 L B 60,0 cm 27761 R B 60,0 cm 1 Tür mit Glasausschnitt 1 R, 2 Böden (nicht verstellbar), 3 Einlegeböden T 39,1 cm			 27788 B 90,0 cm 2 Türen mit Glasausschnitt 2 R, 2 Böden (nicht verstellbar), 2 Einlegeböden, 1 Glaseinlegeboden T 39,1 cm		
 89373 L B 52,5 cm 89374 R B 52,5 cm 27762 L B 60,0 cm 27763 R B 60,0 cm wie vor T 48,7 cm			 wie vor T 48,7 cm		
Beleuchtung siehe Seiten 105-107. Spiegelrückwand siehe Seite 103.			Beleuchtung siehe Seiten 105-107. Spiegelrückwand siehe Seite 103.		
 27764 L B 45,0 cm 27765 R B 45,0 cm 1 Tür mit Glasausschnitt 2 R, 2 Böden (nicht verstellbar), 2 Einlegeböden, 1 Glaseinlegeboden T 39,1 cm			 27772 L B 45,0 cm 27773 R B 45,0 cm 1 Tür mit Glasausschnitt 3 R, 2 Böden (nicht verstellbar), 1 Einlegeboden, 2 Glaseinlegeböden T 39,1 cm		
 27766 L B 45,0 cm 27767 R B 45,0 cm wie vor T 48,7 cm			 27774 L B 45,0 cm 27775 R B 45,0 cm wie vor T 48,7 cm		
Beleuchtung siehe Seiten 105-107. Spiegelrückwand siehe Seite 103.			Beleuchtung siehe Seiten 105-107. Spiegelrückwand siehe Seite 103.		
 89375 L B 52,5 cm 89376 R B 52,5 cm 27768 L B 60,0 cm 27769 R B 60,0 cm 1 Tür mit Glasausschnitt 2 R, 2 Böden (nicht verstellbar), 2 Einlegeböden, 1 Glaseinlegeboden T 39,1 cm			 89379 L B 52,5 cm 89380 R B 52,5 cm 27776 L B 60,0 cm 27777 R B 60,0 cm 1 Tür mit Glasausschnitt 3 R, 2 Böden (nicht verstellbar), 1 Einlegeboden, 2 Glaseinlegeböden T 39,1 cm		
 89377 L B 52,5 cm 89378 R B 52,5 cm 27770 L B 60,0 cm 27771 R B 60,0 cm wie vor T 48,7 cm			 89381 L B 52,5 cm 89382 R B 52,5 cm 27778 L B 60,0 cm 27779 R B 60,0 cm wie vor T 48,7 cm		
Beleuchtung siehe Seiten 105-107. Spiegelrückwand siehe Seite 103.			Beleuchtung siehe Seiten 105-107. Spiegelrückwand siehe Seite 103.		

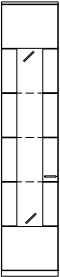
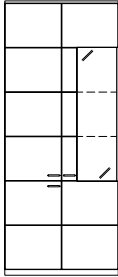

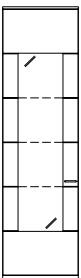
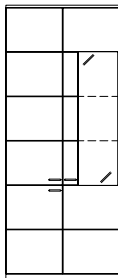
Korpuselemente 6 R, Höhe 217,6 cm

(Best.-Nr. + **W** = Wangenelement, siehe Seite 4 / Abdeckblätter bis 240,0 cm durchgehend)

Best.-Nr. / Maße Beschreibung	PG 1	PG 2	Best.-Nr. / Maße Beschreibung	PG 1	PG 2
 <p>27790 B 90,0 cm 2 Türen mit Glasausschnitt 3 R, 2 Böden (nicht verstellbar), 1 Einlegeboden, 2 Glaseinlegeböden T 39,1 cm</p>			 <p>27792 B 90,0 cm 2 Türen mit Glasausschnitt 4 R, 2 Böden (nicht verstellbar), 3 Glaseinlegeböden T 39,1 cm</p>		
 <p>27791 B 90,0 cm wie vor T 48,7 cm</p>			 <p>27793 B 90,0 cm wie vor T 48,7 cm</p>		
<p>Beleuchtung siehe Seiten 105-107. Spiegelrückwand siehe Seite 103.</p>			<p>Beleuchtung siehe Seiten 105-107. Spiegelrückwand siehe Seite 103.</p>		
 <p>27780 L B 45,0 cm 27781 R B 45,0 cm 1 Tür mit Glasausschnitt 4 R, 2 Böden (nicht verstellbar), 3 Glaseinlegeböden T 39,1 cm</p>			 <p>27932 B 90,0 (45/45) cm (Abb.) 27933 B 90,0 (45/45) cm (gespiegelt) 2 Türen, 4 Einlegeböden, 1 Tür mit Glasausschnitt 3 R, 2 Böden (nicht verstellbar), 2 Glaseinlegeböden, 1 Einlegeboden T 39,1 cm</p>		
 <p>27782 L B 45,0 cm 27783 R B 45,0 cm wie vor T 48,7 cm</p>			 <p>27934 B 90,0 (45/45) cm (Abb.) 27935 B 90,0 (45/45) cm (gespiegelt) wie vor T 48,7 cm</p>		
<p>Abb. L</p> <p>Beleuchtung siehe Seiten 105-107. Spiegelrückwand siehe Seite 103.</p>			<p>seitlicher Glasausschnitt (einseitig) Tiefe 10,5 cm bei Korpustiefe 39,1 cm und 48,7 cm</p> <p>Beleuchtung siehe Seiten 105-107. Spiegelrückwand siehe Seite 103.</p>		
 <p>89383 L B 52,5 cm 89384 R B 52,5 cm 27784 L B 60,0 cm 27785 R B 60,0 cm 1 Tür mit Glasausschnitt 4 R, 2 Böden (nicht verstellbar), 3 Glaseinlegeböden T 39,1 cm</p>			 <p>27936 B 90,0 (45/45) cm (Abb.) 27937 B 90,0 (45/45) cm (gespiegelt) 2 Türen, 4 Einlegeböden, 1 Tür mit Glasausschnitt 3 R, 2 Böden (nicht verstellbar), 2 Glaseinlegeböden, 1 Einlegeboden T 39,1 cm</p>		
 <p>89385 L B 52,5 cm 89386 R B 52,5 cm 27786 L B 60,0 cm 27787 R B 60,0 cm wie vor T 48,7 cm</p>			 <p>27938 B 90,0 (45/45) cm (Abb.) 27939 B 90,0 (45/45) cm (gespiegelt) wie vor T 48,7 cm</p>		
<p>Abb. L</p> <p>Beleuchtung siehe Seiten 105-107. Spiegelrückwand siehe Seite 103.</p>			<p>seitlicher Glasausschnitt (einseitig) Tiefe 29,1 cm bei Korpustiefe 39,1 cm Tiefe 38,7 cm bei Korpustiefe 48,7 cm</p> <p>Beleuchtung siehe Seiten 105-107. Spiegelrückwand siehe Seite 103.</p>		

Korpuselemente 6 R, Höhe 217,6 cm

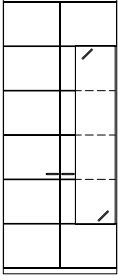
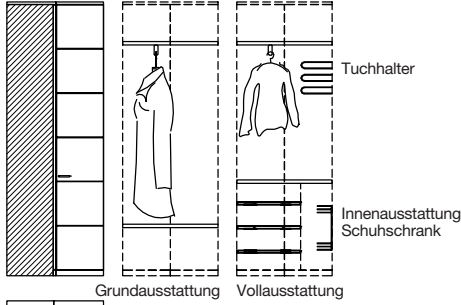
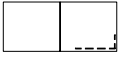
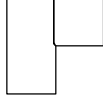
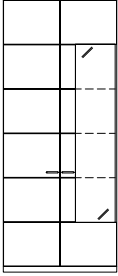
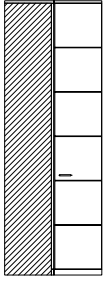
(Best.-Nr. + **W** = Wangenelement, siehe Seite 4 / Abdeckblätter bis 240,0 cm durchgehend)

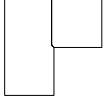
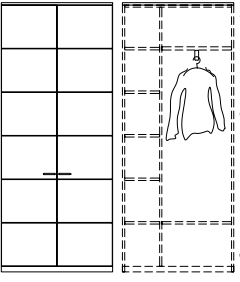
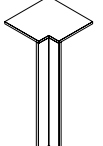



Best.-Nr. / Maße Beschreibung	PG 1	PG 2	Best.-Nr. / Maße Beschreibung	PG 1	PG 2
 <p>75169 B 90,0 (45/45) cm (Abb.)</p> <p>75170 B 90,0 (45/45) cm (gespiegelt)</p> <p>1 Tür, 4 Einlegeböden, 1 Tür mit Glasausschnitt 4 R, 2 Böden (nicht verstellbar), 3 Glaseinlegeböden</p> <p>T 39,1 cm</p>			<p>27942 Schenkel 77,1 x 77,1 cm</p> <p>2 Türen, 2 Böden, 1 Kleiderstange ausziehbar</p> <p>Die obere und untere Front sind zu einer Tür verbunden</p> <p>T 39,1 cm</p>  <p>Tuchhalter</p> <p>Innenausstattung Schuhschrank</p> <p>Grundausstattung Vollaussattung</p>		
 <p>75171 B 90,0 (45/45) cm (Abb.)</p> <p>75172 B 90,0 (45/45) cm (gespiegelt)</p> <p>wie vor</p> <p>T 48,7 cm</p> <p>seitlicher Glasausschnitt (einseitig) Tiefe 10,5 cm bei Korpustiefe 39,1 cm und 48,7 cm</p>			 <p>Mantellänge bei Grundausstattung ca. 123,0 cm bei Vollaussattung ca. 92,0 cm</p> <p>- Nicht möglich als Wangenelement. Gegen Aufpreis: 1 x 90849 Tuchhalter 1 x 90850 Innenausstattung Schuhschrank bestehend aus: 3 Schuhiroste, 1 schwenkbaren Doppelkorb, 1 Schutzmatte</p>		
 <p>75173 B 90,0 (45/45) cm (Abb.)</p> <p>75174 B 90,0 (45/45) cm (gespiegelt)</p> <p>1 Tür, 4 Einlegeböden, 1 Tür mit Glasausschnitt 4 R, 2 Böden (nicht verstellbar), 3 Glaseinlegeböden</p> <p>T 39,1 cm</p>			 <p>27943 Schenkel 77,1 x 77,1 cm</p> <p>2 Türen, 4 Einlegeböden</p> <p>T 39,1 cm</p>		
 <p>75175 B 90,0 (45/45) cm (Abb.)</p> <p>75176 B 90,0 (45/45) cm (gespiegelt)</p> <p>wie vor</p> <p>T 48,7 cm</p> <p>seitlicher Glasausschnitt (einseitig) Tiefe 29,1 cm bei Korpustiefe 39,1 cm Tiefe 38,7 cm bei Korpustiefe 48,7 cm</p>			 <p>27944 Schenkel 86,7 x 86,7 cm</p> <p>wie vor</p> <p>T 48,7 cm</p> <p>- Korpus bleibt 39,1 cm tief, Abdeckblatt steht nach hinten über. - Bei Einsatz als Abschluss- element wird die Seite nach hinten überstehend geliefert.</p> <p>- Weiterbau nur in gleicher oder geringerer Tiefe möglich. - Nicht möglich als Wangenelement.</p>		
 <p>27940 B 90,0 cm</p> <p>2 Türen, 1 Mittelseite, 7 Böden, 1 Kleiderstange ausziehbar</p> <p>T 39,1 cm</p> <p>1 x 90464 2er Set Innenschub- kasten B 60,0 cm (hinter Türen)</p> <p>- Nicht möglich als Wangenelement.</p>			 <p>32825 Schenkel 42,1 x 42,1 cm</p> <p>1 Eckabdeckblatt (massiv), 1 Eckleiste</p> <p>T 39,1 cm</p> <p>- Ecke nicht als Stauraum nutzbar. - einseitige Abdeck- blatttiefenkürzung ohne Aufpreis - Eine Ausklin- kung von max. 32,1 / 41,7 cm ist möglich. (Brand- schutztechnische Auflagen müssen beachtet werden.)</p>		
			<p>32183 Schenkel 51,7 x 51,7 cm</p> <p>wie vor</p> <p>T 48,7 cm</p>		
			<p>93794 Eckleiste (ohne Eckabdeckblatt) Weiterbau nur mit einem Korpuselement 6 Raster</p>		

Kleiderschränke 6 R, Höhe 217,6 cm

(Abdeckblätter bis 240,0 cm durchgehend)

Hängeelemente 1 R, Höhe 39,0 cm, Tiefe 35,0 cm

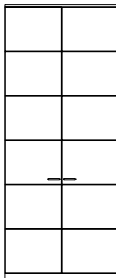
(Abdeckblätter bis 240,0 cm durchgehend)





Best.-Nr. / Maße Beschreibung	PG 1	PG 2	Best.-Nr. / Maße Beschreibung	PG 1	PG 2
 <p>77682 L B 45,0 cm 77683 R B 45,0 cm 77684 L B 52,5 cm 77685 R B 52,5 cm</p> <p>1 Tür, 2 Einlegeböden, 1 Kleiderstange (Belastbarkeit max. 25 kg)</p> <p>T 61,5 cm</p>  <p>Abb. L</p> <p>1 x 92867 Einlegeboden B 45 cm 1 x 92868 Einlegeboden B 52,5 cm 1 x 93163 Kleiderstange B 45 cm 1 x 92873 Kleiderstange B 52,5 cm 1 x 93538 Preisreduktion Innenausstattung B 45 cm 1 x 93539 Preisreduktion Innenausstattung B 52,5 cm Weiteres Zubehör für Kleiderschränke siehe Seite 104.</p>			 <p>83646 B 52,5 cm 30664 B 60,0 cm 30665 B 75,0 cm 30666 B 90,0 cm 30667 B 105,0 cm 30668 B 120,0 cm 30669 B 135,0 cm</p> <p>1 Klappe 1 R</p> <p>T 35,0 cm</p> <p>Hängeelemente ab B 105,0 cm mit zwei Griffen.</p> <p>Lichte Innenmaße hinter Klappe: B 46,8, H 30,5, T 29,0 (bei B 52,5) cm B 54,3, H 30,5, T 29,0 (bei B 60) cm B 69,3, H 30,5, T 29,0 (bei B 75) cm B 84,3, H 30,5, T 29,0 (bei B 90) cm B 97,3, H 30,5, T 29,0 (bei B 105) cm B 112,3, H 30,5, T 29,0 (bei B 120) cm B 127,3, H 30,5, T 29,0 (bei B 135) cm</p> <p>- - Positionierung Oberkante über 2,5 Raster: - ab Breite 105,0 cm mit zusätzlicher Mittelseite - Lichte Innenmaße hinter Klappe: - B 46,8, H 31,5, T 29,0 (bei B 52,5) cm - B 54,3, H 31,5, T 29,0 (bei B 60) cm - B 69,3, H 31,5, T 29,0 (bei B 75) cm - B 84,3, H 31,5, T 29,0 (bei B 90) cm - B 47,7/47,7, H 31,5, T 29,0 (bei B 105) cm - B 55,2/55,2, H 31,5, T 29,0 (bei B 120) cm - B 62,7/62,7, H 31,5, T 29,0 (bei B 135) cm</p> <p>1 x 94024 Einlegeboden B 52,5 / T 35,0 cm 1 x 93967 Einlegeboden B 60 / T 35,0 cm 1 x 93968 Einlegeboden B 75 / T 35,0 cm 1 x 93969 Einlegeboden B 90 / T 35,0 cm</p>		
 <p>77722 B 90,0 cm</p> <p>2 Türen, 2 Einlegeböden, 1 Kleiderstange (Belastbarkeit max. 25 kg)</p> <p>T 61,5 cm</p>  <p>1 x 92869 Einlegeboden B 90 cm 1 x 93164 Kleiderstange B 90 cm 1 x 93540 Preisreduktion Innenausstattung B 90 cm Weiteres Zubehör für Kleiderschränke siehe Seite 104.</p>			 <p>85390 B 52,5 cm 85391 B 60,0 cm 85392 B 75,0 cm 85393 B 90,0 cm 85394 B 105,0 (52,5/52,5) cm 85395 B 120,0 (60,0/60,0) cm 85396 B 135,0 (67,5/67,5) cm</p> <p>1 Klappe 1 R (nach oben öffnend)</p> <p>T 35,0 cm</p> <p>Hängeelemente ab B 105,0 cm mit zwei Griffen.</p> <p>Lichte Innenmaße hinter Klappe: B 46,8, H 31,5, T 29,0 (bei B 52,5) cm B 54,3, H 31,5, T 29,0 (bei B 60) cm B 69,3, H 31,5, T 29,0 (bei B 75) cm B 84,3, H 31,5, T 29,0 (bei B 90) cm B 47,7/47,7, H 31,5, T 29,0 (bei B 105) cm B 55,2/55,2, H 31,5, T 29,0 (bei B 120) cm B 62,7/62,7, H 31,5, T 29,0 (bei B 135) cm</p> <p>1 x 94024 Einlegeboden B 52,5 / T 35,0 cm 1 x 93967 Einlegeboden B 60 / T 35,0 cm 1 x 93968 Einlegeboden B 75 / T 35,0 cm 1 x 93969 Einlegeboden B 90 / T 35,0 cm</p>		

Die Schrankelemente dienen als Grund- und Anbauelemente, die benötigten Mittel- und Aussenseiten werden durch uns automatisch zugeführt (Mittelseite ist 3,7 cm stark).

Innenausführung bei furnierten/massiven Kleiderschränken in Lack Weiß.













Hängeelemente 1 R, Höhe 39,0 cm

(Abdeckblätter bis 240,0 cm durchgehend)

Best.-Nr. / Maße Beschreibung	PG 1	PG 2	Best.-Nr. / Maße Beschreibung	PG 1	PG 2
 <p>78344 B 52,5 cm 29963 B 60,0 cm 29964 B 75,0 cm 29965 B 90,0 cm 29966 B 105,0 cm 29967 B 120,0 cm 29968 B 135,0 cm</p> <p>1 Auszug 1 R T 39,1 cm</p> <p>Hängeelemente ab B 105,0 cm mit zwei Griffen.</p>			 <p>85398 B 52,5 cm 85399 B 60,0 cm 85400 B 75,0 cm 85401 B 90,0 cm 85402 B 105,0 (52,5/52,5) cm 85403 B 120,0 (60,0/60,0) cm 85404 B 135,0 (67,5/67,5) cm</p> <p>1 Klappe 1 R (nach oben öffnend) T 39,1 cm</p> <p>Hängeelemente ab B 105,0 cm mit zwei Griffen.</p>		
<p>78345 B 52,5 cm 29970 B 60,0 cm 29971 B 75,0 cm 29972 B 90,0 cm 29973 B 105,0 cm 29974 B 120,0 cm 29975 B 135,0 cm</p> <p>wie vor T 48,7 cm</p> <p>Innenschubkasten siehe Seite 102.</p>			<p>85406 B 52,5 cm 85407 B 60,0 cm 85408 B 75,0 cm 85409 B 90,0 cm 85410 B 105,0 (52,5/52,5) cm 85411 B 120,0 (60,0/60,0) cm 85412 B 135,0 (67,5/67,5) cm</p> <p>wie vor T 48,7 cm</p> <p>Lichte Innenmaße hinter Klappe: B 46,8, H 31,5, T 33,1/42,7 (bei B 52,5) cm B 54,3, H 31,5, T 33,1/42,7 (bei B 60) cm B 69,3, H 31,5, T 33,1/42,7 (bei B 75) cm B 84,3, H 31,5, T 33,1/42,7 (bei B 90) cm B 47,7/47,7, H 31,5, T 33,1/42,7 (bei B 105) cm B 55,2/55,2, H 31,5, T 33,1/42,7 (bei B 120) cm B 62,7/62,7, H 31,5, T 33,1/42,7 (bei B 135) cm</p> <p>1 x 94025 Einlegeboden B 52,5 / T 39,1 cm 1 x 93973 Einlegeboden B 60 / T 39,1 cm 1 x 93974 Einlegeboden B 75 / T 39,1 cm 1 x 93975 Einlegeboden B 90 / T 39,1 cm 1 x 94026 Einlegeboden B 52,5 / T 48,7 cm 1 x 93979 Einlegeboden B 60 / T 48,7 cm 1 x 93980 Einlegeboden B 75 / T 48,7 cm 1 x 93981 Einlegeboden B 90 / T 48,7 cm</p>		
 <p>83647 B 52,5 cm 31192 B 60,0 cm 31193 B 75,0 cm 31194 B 90,0 cm 31195 B 105,0 cm 31196 B 120,0 cm 31197 B 135,0 cm</p> <p>1 Klappe 1 R T 39,1 cm</p> <p>Hängeelemente ab B 105,0 cm mit zwei Griffen.</p> <p>CD/DVD-Auszug in Verbindung mit Einlegeboden nicht möglich.</p> <p>83648 B 52,5 cm 29976 B 60,0 cm 29977 B 75,0 cm 29978 B 90,0 cm 29979 B 105,0 cm 29980 B 120,0 cm 29981 B 135,0 cm</p> <p>wie vor T 48,7 cm</p> <p>Lichte Innenmaße hinter Klappe: B 46,8, H 30,5, T 33,1/42,7 (bei B 52,5) cm B 54,3, H 30,5, T 33,1/42,7 (bei B 60) cm B 69,3, H 30,5, T 33,1/42,7 (bei B 75) cm B 84,3, H 30,5, T 33,1/42,7 (bei B 90) cm B 97,3, H 30,5, T 33,1/42,7 (bei B 105) cm B 112,3, H 30,5, T 33,1/42,7 (bei B 120) cm B 127,3, H 30,5, T 33,1/42,7 (bei B 135) cm</p> <p>Positionierung Oberkante über 2,5 Raster: ab Breite 105,0 cm mit zusätzlicher Mittelseite Lichte Innenmaße hinter Klappe: B 46,8, H 31,5, T 33,1/42,7 (bei B 52,5) cm B 54,3, H 31,5, T 33,1/42,7 (bei B 60) cm B 69,3, H 31,5, T 33,1/42,7 (bei B 75) cm B 84,3, H 31,5, T 33,1/42,7 (bei B 90) cm B 47,7/47,7, H 31,5, T 33,1/42,7 (bei B 105) cm B 55,2/55,2, H 31,5, T 33,1/42,7 (bei B 120) cm B 62,7/62,7, H 31,5, T 33,1/42,7 (bei B 135) cm</p> <p>1 x 92705 CD/DVD-Auszug B 60 / T 48,7 cm für ca. 72 CD's / 48 DVD's 1 x 94025 Einlegeboden B 52,5 / T 39,1 cm 1 x 93973 Einlegeboden B 60 / T 39,1 cm 1 x 93974 Einlegeboden B 75 / T 39,1 cm 1 x 93975 Einlegeboden B 90 / T 39,1 cm 1 x 94026 Einlegeboden B 52,5 / T 48,7 cm 1 x 93979 Einlegeboden B 60 / T 48,7 cm 1 x 93980 Einlegeboden B 75 / T 48,7 cm 1 x 93981 Einlegeboden B 90 / T 48,7 cm Kabeldurchlass siehe Seite 101.</p>			 <p>32496 B 45,0 cm 78346 B 52,5 cm 32497 B 60,0 cm 32498 B 75,0 cm 32499 B 90,0 cm 32500 B 105,0 cm 32501 B 120,0 cm 29982 B 135,0 cm</p> <p>2 Schubkästen T 39,1 cm</p> <p>Hängeelemente ab B 105,0 cm mit zwei Griffen.</p> <p>29983 B 45,0 cm 78347 B 52,5 cm 29984 B 60,0 cm 29985 B 75,0 cm 29986 B 90,0 cm 29987 B 105,0 cm 29988 B 120,0 cm 29989 B 135,0 cm</p> <p>wie vor T 48,7 cm</p> <p>Schubkasteneinteilung siehe Seite 103.</p>		

Hängeelemente 1,5 R, Höhe 56,6 cm

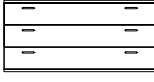



(Abdeckblätter bis 240,0 cm durchgehend)

Best.-Nr. / Maße Beschreibung		PG 1	PG 2	Best.-Nr. / Maße Beschreibung		PG 1	PG 2
  Abb. L	27949 L B 45,0 cm 27950 R B 45,0 cm 78352 L B 52,5 cm 78353 R B 52,5 cm 27951 L B 60,0 cm 27952 R B 60,0 cm 1 Tür, 1 Einlegeboden T 39,1 cm			  Abb. L seitlicher Glasausschnitt (einseitig) Tiefe 29,1 cm bei Korpus-tiefe 39,1 cm Tiefe 38,7 cm bei Korpus-tiefe 48,7 cm	27969 L B 45,0 cm 27970 R B 45,0 cm 89459 L B 52,5 cm 89460 R B 52,5 cm 27971 L B 60,0 cm 27972 R B 60,0 cm 1 Tür mit Glasausschnitt 0,5 R, 2 Böden (nicht verstellbar) T 39,1 cm		
	27953 L B 45,0 cm 27954 R B 45,0 cm 78354 L B 52,5 cm 78355 R B 52,5 cm 27955 L B 60,0 cm 27956 R B 60,0 cm wie vor T 48,7 cm				27973 L B 45,0 cm 27974 R B 45,0 cm 89461 L B 52,5 cm 89462 R B 52,5 cm 27975 L B 60,0 cm 27976 R B 60,0 cm wie vor T 48,7 cm		
  Abb. L	27957 B 75,0 cm 27958 B 90,0 cm 2 Türen, 1 Einlegeboden T 39,1 cm			  Abb. L	30690 B 45,0 cm 78360 B 52,5 cm 30691 B 60,0 cm 30692 B 75,0 cm 30693 B 90,0 cm 3 Schubkästen T 39,1 cm		
	27959 B 75,0 cm 27960 B 90,0 cm wie vor T 48,7 cm				30694 B 45,0 cm 78361 B 52,5 cm 30695 B 60,0 cm 30696 B 75,0 cm 30697 B 90,0 cm wie vor T 48,7 cm		
  Abb. L seitlicher Glasausschnitt (einseitig) Tiefe 10,5 cm bei Korpus-tiefe 39,1 cm und 48,7 cm	27961 L B 45,0 cm 27962 R B 45,0 cm 89455 L B 52,5 cm 89456 R B 52,5 cm 27963 L B 60,0 cm 27964 R B 60,0 cm 1 Tür mit Glasausschnitt 0,5 R, 2 Böden (nicht verstellbar) T 39,1 cm			  Abb. L	28021 B 105,0 cm 30698 B 120,0 cm 28022 B 135,0 cm 3 Schubkästen T 39,1 cm		
	27965 L B 45,0 cm 27966 R B 45,0 cm 89457 L B 52,5 cm 89458 R B 52,5 cm 27967 L B 60,0 cm 27968 R B 60,0 cm wie vor T 48,7 cm				28023 B 105,0 cm 30699 B 120,0 cm 28024 B 135,0 cm wie vor T 48,7 cm		

Beleuchtung siehe Seiten 105-107.
Spiegelrückwand siehe Seite 103.

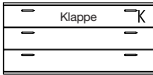
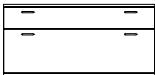

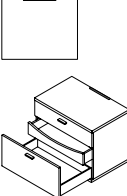

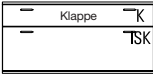
Hängeelemente 1,5 R, Höhe 56,6 cm

(Abdeckblätter bis 240,0 cm durchgehend)

Best.-Nr. / Maße Beschreibung	PG 1	PG 2	Best.-Nr. / Maße Beschreibung	PG 1	PG 2
 <p>28027 B 45,0 cm 78364 B 52,5 cm 33919 B 60,0 cm 33920 B 75,0 cm 33921 B 90,0 cm</p> <p>1 Schubkasten, 1 Auszug 1 R T 39,1 cm</p>			 <p>33990 B 105,0 cm 33991 B 120,0 cm 33992 B 135,0 cm</p> <p>2 Schubkästen, 1 Gerätenische mit Klappe T 48,7 cm</p>		
<p>28028 B 45,0 cm 78365 B 52,5 cm 33925 B 60,0 cm 33926 B 75,0 cm 33927 B 90,0 cm</p> <p>wie vor T 48,7 cm</p>			<p>Abdeckblatt und Gerätenischenrückwand inkl. Kabeldurchlass</p> <p>Lichte Innenmaße hinter Klappe: B 99,3, H 12,9, T 33,1/42,7 (bei B 105) cm B 114,3, H 12,9, T 33,1/42,7 (bei B 120) cm B 129,3, H 12,9, T 33,1/42,7 (bei B 135) cm</p> <p>Preisgleich auch in Tiefe 39,1 cm = Bestellnummer mit T ergänzen.</p> <p>1 x 92396 ohne vormontierten Kabeldurchlass</p>		
 <p>33922 B 105,0 cm 33923 B 120,0 cm 33924 B 135,0 cm</p> <p>1 Schubkasten, 1 Auszug 1 R T 39,1 cm</p>			 <p>83670 B 52,5 cm 33943 B 60,0 cm 33944 B 75,0 cm 33945 B 90,0 cm</p> <p>1 Auszug 1 R inkl. Vollauszug und 1 Innenschubkasten, 1 Gerätenische mit Klappe T 48,7 cm</p>		
 <p>33928 B 105,0 cm 33929 B 120,0 cm 33930 B 135,0 cm</p> <p>wie vor T 48,7 cm</p>			 <p>Abdeckblatt und Gerätenischenrückwand inkl. Kabeldurchlass</p> <p>Lichte Innenmaße hinter Klappe: B 46,8, H 13,7, T 33,1/42,7 (bei B 52,5) cm B 54,3, H 13,7, T 33,1/42,7 (bei B 60) cm B 69,3, H 13,7, T 33,1/42,7 (bei B 75) cm B 84,3, H 12,9, T 33,1/42,7 (bei B 90) cm</p> <p>Preisgleich auch in Tiefe 39,1 cm = Bestellnummer mit T ergänzen.</p> <p>1 x 92396 ohne vormontierten Kabeldurchlass CD/DVD-Einteilung siehe Seite 103.</p>		
 <p>83668 B 52,5 cm 33357 B 60,0 cm 33358 B 75,0 cm 33359 B 90,0 cm</p> <p>2 Schubkästen, 1 Gerätenische mit Klappe T 48,7 cm</p>			 <p>33946 B 105,0 cm 33947 B 120,0 cm 33948 B 135,0 cm</p> <p>1 Auszug 1 R inkl. Vollauszug und 1 Innenschubkasten, 1 Gerätenische mit Klappe T 48,7 cm</p>		
<p>Abdeckblatt und Gerätenischenrückwand inkl. Kabeldurchlass</p> <p>Lichte Innenmaße hinter Klappe: B 46,8, H 13,7, T 33,1/42,7 (bei B 52,5) cm B 54,3, H 13,7, T 33,1/42,7 (bei B 60) cm B 69,3, H 13,7, T 33,1/42,7 (bei B 75) cm B 84,3, H 12,9, T 33,1/42,7 (bei B 90) cm</p> <p>Preisgleich auch in Tiefe 39,1 cm = Bestellnummer mit T ergänzen.</p> <p>1 x 92396 ohne vormontierten Kabeldurchlass</p>			<p>Abdeckblatt und Gerätenischenrückwand inkl. Kabeldurchlass</p> <p>Lichte Innenmaße hinter Klappe: B 99,3, H 12,9, T 33,1/42,7 (bei B 105) cm B 114,3, H 12,9, T 33,1/42,7 (bei B 120) cm B 129,3, H 12,9, T 33,1/42,7 (bei B 135) cm</p> <p>Preisgleich auch in Tiefe 39,1 cm = Bestellnummer mit T ergänzen.</p> <p>1 x 92396 ohne vormontierten Kabeldurchlass CD/DVD-Einteilung siehe Seite 103.</p>		

Hängeelemente 1,5 R, Höhe 56,6 cm

PSI - Weitere Informationen siehe Zusatzliste „Zubehör im Detail“.
(Abdeckblätter bis 240,0 cm durchgehend)

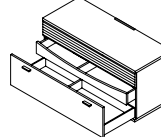











Best.-Nr. / Maße Beschreibung	PG 1	PG 2	Best.-Nr. / Maße Beschreibung	PG 1	PG 2
 <p>28029 L B 45,0 cm 28030 R B 45,0 cm 83672 L B 52,5 cm 83673 R B 52,5 cm 28031 L B 60,0 cm 28032 R B 60,0 cm</p> <p>1 Tür inkl. Akustikblende, 1 Einlegeboden</p> <p>T 48,7 cm</p>			 <p>28041 B 105,0 cm 28042 B 120,0 cm 28043 B 135,0 cm</p> <p>2 Schubkästen, 1 Soundbarfach mit Akustikblende inkl. Push to open und akustikwirksamer Innenausstattung</p> <p>T 48,7 cm</p>		
<p>Abb. L</p> <p>28033 L B 45,0 cm 28034 R B 45,0 cm 83674 L B 52,5 cm 83675 R B 52,5 cm 28035 L B 60,0 cm 28036 R B 60,0 cm</p> <p>1 Tür inkl. Akustikblende und akustikwirksamer Innenausstat- tung für die Subwooferunter- bringung, Rückwand mit Ausschnitt</p> <p>T 48,7 cm</p> <p>Lichte Maße für die Subwooferunterbringung: B 39,0, H 46,2, T 33,1/42,7 (bei B 45) cm B 46,5, H 46,2, T 33,1/42,7 (bei B 52,5) cm B 54,0, H 46,2, T 33,1/42,7 (bei B 60) cm</p> <p>Preisgleich auch in Tiefe 39,1 cm = Bestellnummer mit T ergänzen.</p>			<p>Abdeckblatt inkl. Kabeldurchlass, Rückwand inkl. Ausschnitt</p> <p>Lichte Maße hinter Akustikblende: B 99,3, H 11,9, T 33,1/42,7 (bei B 105) cm B 114,3, H 11,9, T 33,1/42,7 (bei B 120) cm B 129,3, H 11,9, T 33,1/42,7 (bei B 135) cm</p> <p>Preisgleich auch in Tiefe 39,1 cm = Bestellnummer mit T ergänzen.</p> <p>1 x 92396 ohne vormontierten Kabeldurchlass</p>		
 <p>28037 B 75,0 cm 28038 B 90,0 cm</p> <p>2 Türen inkl. Akustikblende, 1 Einlegeboden</p> <p>T 48,7 cm</p>			 <p>28044 B 105,0 cm 28045 B 120,0 cm 28046 B 135,0 cm</p> <p>1 Auszug 1 R inkl. Vollauszug und 1 Innenschubkasten, 1 Soundbarfach mit Akustikblende inkl. Push to open und akustikwirksamer Innenausstattung</p> <p>T 48,7 cm</p> <p>Standardmäßig ist ein magma- farbene Innenschubkasten eingebaut.</p>		
 <p>28039 B 75,0 cm 28040 B 90,0 cm</p> <p>2 Türen inkl. Akustikblende und akustikwirksamer Innenausstat- tung für die Subwooferunter- bringung, Rückwand mit Ausschnitt</p> <p>T 48,7 cm</p> <p>Lichte Maße für die Subwooferunterbringung: B 66,7, H 46,2, T 33,1/42,7 (bei B 75) cm B 81,7, H 46,2, T 33,1/42,7 (bei B 90) cm</p> <p>Preisgleich auch in Tiefe 39,1 cm = Bestellnummer mit T ergänzen.</p>			 <p>Abdeckblatt inkl. Kabeldurchlass, Rückwand inkl. Ausschnitt</p> <p>Lichte Maße hinter Akustikblende: B 99,3, H 11,9, T 33,1/42,7 (bei B 105) cm B 114,3, H 11,9, T 33,1/42,7 (bei B 120) cm B 129,3, H 11,9, T 33,1/42,7 (bei B 135) cm</p> <p>Preisgleich auch in Tiefe 39,1 cm = Bestellnummer mit T ergänzen.</p> <p>1 x 92396 ohne vormontierten Kabeldurchlass CD/DVD-Einteilung siehe Seite 103.</p>		

Hängeelemente 1,5 R, Höhe 56,6 cm

PSI - Weitere Informationen siehe Zusatzliste „Zubehör im Detail“.
(Abdeckblätter bis 240,0 cm durchgehend)











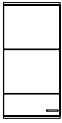

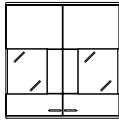
Hängeelemente 2 R, Höhe 74,2 cm

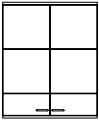
(Abdeckblätter bis 240,0 cm durchgehend)

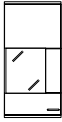
Best.-Nr. / Maße Beschreibung	PG 1	PG 2	Best.-Nr. / Maße Beschreibung	PG 1	PG 2
 <p>28047 B 105,0 cm 28048 B 120,0 cm 28049 B 135,0 cm</p> <p>1 Klappe 1 R, 1 Soundbarfach mit Akustikblende inkl Push to open und akustikwirksamer Innenausstattung</p> <p>T 48,7 cm</p>  <p>Klappe</p>  <p>Abdeckblatt inkl. Kabeldurchlass, Rückwand inkl. Ausschnitt</p> <p>Lichte Maße hinter Akustikblende: B 99,3, H 11,9, T 42,7 (bei B 105) cm B 114,3, H 11,9, T 42,7 (bei B 120) cm B 129,3, H 11,9, T 42,7 (bei B 135) cm</p> <p>Lichte Maße hinter Klappe: B 97,3, H 32,4, T 42,7 (bei B 105) cm B 112,3, H 32,4, T 42,7 (bei B 120) cm B 127,3, H 32,4, T 42,7 (bei B 135) cm</p> <p>1 x 92396 ohne vormontierten Kabeldurchlass</p>			  <p>Abb. L</p> <p>75191 L B 37,5 cm 75192 R B 37,5 cm 27977 L B 45,0 cm 27978 R B 45,0 cm 78366 L B 52,5 cm 78367 R B 52,5 cm 27979 L B 60,0 cm 27980 R B 60,0 cm</p> <p>1 Tür, 1 Einlegeboden</p> <p>T 35,0 cm</p>		
			  <p>Abb. L</p> <p>27983 B 75,0 cm 27984 B 90,0 cm</p> <p>2 Türen, 1 Einlegeboden</p> <p>T 35,0 cm</p>		
 <p>93958 Schenkel 42,1 x 42,1 cm</p> <p>2 Hänge-Eckabdeckblätter (massiv), 1 Eckleiste</p> <p>T 39,1 cm</p>			  <p>Abb. L</p> <p>27985 L B 45,0 cm 27986 R B 45,0 cm 89463 L B 52,5 cm 89464 R B 52,5 cm 27987 L B 60,0 cm 27988 R B 60,0 cm</p> <p>1 Tür mit Glasausschnitt 0,5 R, 2 Böden (nicht verstellbar)</p> <p>T 35,0 cm</p>		
<p>- Ecke nicht als Stauraum nutzbar.</p> <p>- einseitige Abdeck- blatttiefenkürzung ohne Aufpreis</p> <p>- Eine Ausklindung von max. 32,1 / 41,7 cm ist möglich. (Brand- schutztechnische Auflagen müssen beachtet werden.)</p> <p>93959 Schenkel 51,7 x 51,7 cm</p> <p>wie vor</p> <p>T 48,7 cm</p>			<p>seitlicher Glasausschnitt (einseitig) Tiefe 10,5 cm bei Korpustiefe 35,0 cm</p> <p>Beleuchtung siehe Seiten 105-107. Spiegelrückwand siehe Seite 103.</p>		
			  <p>Abb. L</p> <p>27991 L B 45,0 cm 27992 R B 45,0 cm 89465 L B 52,5 cm 89466 R B 52,5 cm 27993 L B 60,0 cm 27994 R B 60,0 cm</p> <p>1 Tür mit Glasausschnitt 0,5 R, 2 Böden (nicht verstellbar)</p> <p>T 35,0 cm</p>		
			<p>seitlicher Glasausschnitt (einseitig) Tiefe 25,0 cm bei Korpustiefe 35,0 cm</p> <p>Beleuchtung siehe Seiten 105-107. Spiegelrückwand siehe Seite 103.</p>		

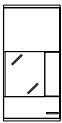

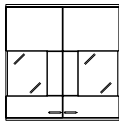
Hängeelemente 2,5 R, Höhe 91,8 cm

(Abdeckblätter bis 240,0 cm durchgehend)

Best.-Nr. / Maße Beschreibung		PG 1	PG 2	Best.-Nr. / Maße Beschreibung		PG 1	PG 2
  Abb. L	<p> 75193 L B 37,5 cm 75194 R B 37,5 cm 27997 L B 45,0 cm 27998 R B 45,0 cm 87589 L B 52,5 cm 87590 R B 52,5 cm 27999 L B 60,0 cm 75001 R B 60,0 cm </p> <p> 1 Tür, 2 Einlegeböden T 35,0 cm </p>			  seitlicher Glasausschnitt (beidseitig) Tiefe 10,5 cm bei Korputiefe 35,0 cm	<p> 75018 B 90,0 cm 2 Türen mit Glasausschnitt 1 R, 2 Böden (nicht verstellbar) T 35,0 cm </p> <p> Beleuchtung siehe Seiten 105-107. Spiegelrückwand siehe Seite 103. </p>		
  Abb. L	<p> 75004 B 75,0 cm 75005 B 90,0 cm 2 Türen, 2 Einlegeböden T 35,0 cm </p>			  Abb. L seitlicher Glasausschnitt (einseitig) Tiefe 25,0 cm bei Korputiefe 35,0 cm	<p> 75012 L B 45,0 cm 75013 R B 45,0 cm 89469 L B 52,5 cm 89470 R B 52,5 cm 75014 L B 60,0 cm 75015 R B 60,0 cm </p> <p> 1 Tür mit Glasausschnitt 1 R, 2 Böden (nicht verstellbar) T 35,0 cm </p> <p> Beleuchtung siehe Seiten 105-107. Spiegelrückwand siehe Seite 103. </p>		
  Abb. L seitlicher Glasausschnitt (einseitig) Tiefe 10,5 cm bei Korputiefe 35,0 cm	<p> 75006 L B 45,0 cm 75007 R B 45,0 cm 89467 L B 52,5 cm 89468 R B 52,5 cm 75008 L B 60,0 cm 75009 R B 60,0 cm </p> <p> 1 Tür mit Glasausschnitt 1 R, 2 Böden (nicht verstellbar) T 35,0 cm </p> <p> Beleuchtung siehe Seiten 105-107. Spiegelrückwand siehe Seite 103. </p>			  seitlicher Glasausschnitt (beidseitig) Tiefe 25,0 cm bei Korputiefe 35,0 cm	<p> 75019 B 90,0 cm 2 Türen mit Glasausschnitt 1 R, 2 Böden (nicht verstellbar) T 35,0 cm </p> <p> Beleuchtung siehe Seiten 105-107. Spiegelrückwand siehe Seite 103. </p>		





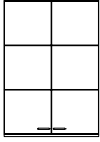
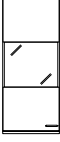
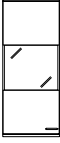
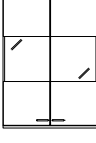





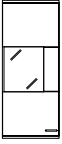

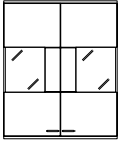
Hängeelemente 3 R, Höhe 109,4 cm

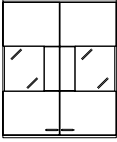
(Abdeckblätter bis 240,0 cm durchgehend)

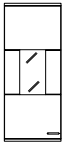
Best.-Nr. / Maße Beschreibung	PG 1	PG 2	Best.-Nr. / Maße Beschreibung	PG 1	PG 2
 <p> 75195 L B 37,5 cm 75196 R B 37,5 cm 75020 L B 45,0 cm 75021 R B 45,0 cm 78370 L B 52,5 cm 78371 R B 52,5 cm 75022 L B 60,0 cm 75023 R B 60,0 cm </p> <p>1 Tür, 2 Einlegeböden</p> <p>T 35,0 cm</p> <p>Abb. L</p>			 <p> 75197 B 75,0 cm 75044 B 90,0 cm </p> <p>2 Türen mit Glasausschnitt 1 R, 2 Böden (nicht verstellbar)</p> <p>T 35,0 cm</p> <p>seitlicher Glasausschnitt (beidseitig) Tiefe 10,5 cm bei Korpustiefe 35,0 cm</p> <p>Beleuchtung siehe Seiten 105-107. Spiegelrückwand siehe Seite 103.</p>		
 <p> 75026 B 75,0 cm 75027 B 90,0 cm </p> <p>2 Türen, 2 Einlegeböden</p> <p>T 35,0 cm</p> <p>Abb. L</p>			 <p> 75038 L B 37,5 cm 75039 R B 37,5 cm 75040 L B 45,0 cm 75041 R B 45,0 cm 89475 L B 52,5 cm 89476 R B 52,5 cm 75042 L B 60,0 cm 75043 R B 60,0 cm </p> <p>1 Tür mit Glasausschnitt 1 R, 2 Böden (nicht verstellbar)</p> <p>T 35,0 cm</p> <p>seitlicher Glasausschnitt (beidseitig) Tiefe 25,0 cm bei Korpustiefe 35,0 cm</p> <p>Beleuchtung siehe Seiten 105-107. Spiegelrückwand siehe Seite 103.</p>		
 <p> 75032 L B 37,5 cm 75033 R B 37,5 cm 75034 L B 45,0 cm 75035 R B 45,0 cm 89473 L B 52,5 cm 89474 R B 52,5 cm 75036 L B 60,0 cm 75037 R B 60,0 cm </p> <p>1 Tür mit Glasausschnitt 1 R, 2 Böden (nicht verstellbar)</p> <p>T 35,0 cm</p> <p>Abb. L</p> <p>seitlicher Glasausschnitt (beidseitig) Tiefe 10,5 cm bei Korpustiefe 35,0 cm</p> <p>Beleuchtung siehe Seiten 105-107. Spiegelrückwand siehe Seite 103.</p>			 <p> 75198 B 75,0 cm 75045 B 90,0 cm </p> <p>2 Türen mit Glasausschnitt 1 R, 2 Böden (nicht verstellbar)</p> <p>T 35,0 cm</p> <p>seitlicher Glasausschnitt (beidseitig) Tiefe 25,0 cm bei Korpustiefe 35,0 cm</p> <p>Beleuchtung siehe Seiten 105-107. Spiegelrückwand siehe Seite 103.</p>		

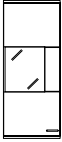

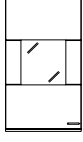

Hängeelemente 3 R, Höhe 109,4 cm

(Abdeckblätter bis 240,0 cm durchgehend)

Best.-Nr. / Maße Beschreibung	PG 1	PG 2	Best.-Nr. / Maße Beschreibung	PG 1	PG 2
 <p>75046 L B 45,0 cm 75047 R B 45,0 cm 89477 L B 52,5 cm 89478 R B 52,5 cm 75048 L B 60,0 cm 75049 R B 60,0 cm</p> <p>1 Tür mit Glasausschnitt 1 R, 2 Böden (nicht verstellbar)</p> <p>T 35,0 cm</p>  <p>Abb. L</p> <p>seitlicher Glasausschnitt (einseitig) Tiefe 10,5 cm bei Korpustiefe 35,0 cm</p> <p>Beleuchtung siehe Seiten 105-107. Spiegelrückwand siehe Seite 103.</p>			 <p>75055 B 90,0 cm</p> <p>2 Türen mit Glasausschnitt 1 R, 2 Böden (nicht verstellbar)</p> <p>T 35,0 cm</p>  <p>seitlicher Glasausschnitt (beidseitig) Tiefe 25,0 cm bei Korpustiefe 35,0 cm</p> <p>Beleuchtung siehe Seiten 105-107. Spiegelrückwand siehe Seite 103.</p>		
 <p>75054 B 90,0 cm</p> <p>2 Türen mit Glasausschnitt 1 R, 2 Böden (nicht verstellbar)</p> <p>T 35,0 cm</p>  <p>seitlicher Glasausschnitt (beidseitig) Tiefe 10,5 cm bei Korpustiefe 35,0 cm</p> <p>Beleuchtung siehe Seiten 105-107. Spiegelrückwand siehe Seite 103.</p>			 <p>75028 L B 45,0 cm 75029 R B 45,0 cm</p> <p>1 Tür mit Glasausschnitt 1 R, 2 Böden (nicht verstellbar)</p> <p>T 35,0 cm</p>  <p>Abb. L</p> <p>Beleuchtung siehe Seiten 105-107. Spiegelrückwand siehe Seite 103.</p>		
 <p>75050 L B 45,0 cm 75051 R B 45,0 cm 89479 L B 52,5 cm 89480 R B 52,5 cm 75052 L B 60,0 cm 75053 R B 60,0 cm</p> <p>1 Tür mit Glasausschnitt 1 R, 2 Böden (nicht verstellbar)</p> <p>T 35,0 cm</p>  <p>Abb. L</p> <p>seitlicher Glasausschnitt (einseitig) Tiefe 25,0 cm bei Korpustiefe 35,0 cm</p> <p>Beleuchtung siehe Seiten 105-107. Spiegelrückwand siehe Seite 103.</p>			 <p>89471 L B 52,5 cm 89472 R B 52,5 cm 75030 L B 60,0 cm 75031 R B 60,0 cm</p> <p>1 Tür mit Glasausschnitt 1 R, 2 Böden (nicht verstellbar)</p> <p>T 35,0 cm</p>  <p>Abb. L</p> <p>Beleuchtung siehe Seiten 105-107. Spiegelrückwand siehe Seite 103.</p>		



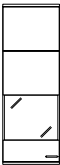
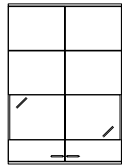
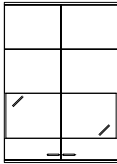







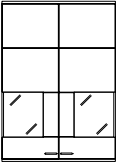

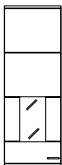
Hängeelemente 3,5 R, Höhe 127,0 cm

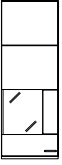
(Abdeckblätter bis 240,0 cm durchgehend)

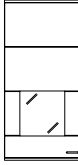
Best.-Nr. / Maße Beschreibung	PG 1	PG 2	Best.-Nr. / Maße Beschreibung	PG 1	PG 2
 <p>75199 L B 37,5 cm 75200 R B 37,5 cm 75056 L B 45,0 cm 75057 R B 45,0 cm 78375 L B 52,5 cm 78376 R B 52,5 cm 75058 L B 60,0 cm 75059 R B 60,0 cm</p> <p>1 Tür, 2 Einlegeböden T 35,0 cm</p> <p>Abb. L</p>			 <p>75068 L B 37,5 cm 75069 R B 37,5 cm 75070 L B 45,0 cm 75071 R B 45,0 cm 89483 L B 52,5 cm 89484 R B 52,5 cm 75072 L B 60,0 cm 75073 R B 60,0 cm</p> <p>1 Tür mit Glasausschnitt 1 R, 2 Böden (nicht verstellbar), 1 Einlegeboden T 35,0 cm</p> <p>Abb. L seitlicher Glasausschnitt (beidseitig) Tiefe 25,0 cm bei Korpustiefe 35,0 cm</p>		
 <p>75060 B 75,0 cm 75061 B 90,0 cm</p> <p>2 Türen, 2 Einlegeböden T 35,0 cm</p>			<p>Beleuchtung siehe Seiten 105-107. Spiegelrückwand siehe Seite 103.</p>		
 <p>75062 L B 37,5 cm 75063 R B 37,5 cm 75064 L B 45,0 cm 75065 R B 45,0 cm 89481 L B 52,5 cm 89482 R B 52,5 cm 75066 L B 60,0 cm 75067 R B 60,0 cm</p> <p>1 Tür mit Glasausschnitt 1 R, 2 Böden (nicht verstellbar), 1 Einlegeboden T 35,0 cm</p> <p>Abb. L seitlicher Glasausschnitt (beidseitig) Tiefe 10,5 cm bei Korpustiefe 35,0 cm</p> <p>Beleuchtung siehe Seiten 105-107. Spiegelrückwand siehe Seite 103.</p>			 <p>75075 B 90,0 cm</p> <p>2 Türen mit Glasausschnitt 1 R, 2 Böden (nicht verstellbar), 1 Einlegeboden T 35,0 cm</p> <p>Abb. L seitlicher Glasausschnitt (beidseitig) Tiefe 25,0 cm bei Korpustiefe 35,0 cm</p> <p>Beleuchtung siehe Seiten 105-107. Spiegelrückwand siehe Seite 103.</p>		
 <p>75074 B 90,0 cm</p> <p>2 Türen mit Glasausschnitt 1 R, 2 Böden (nicht verstellbar), 1 Einlegeboden T 35,0 cm</p> <p>Abb. L seitlicher Glasausschnitt (beidseitig) Tiefe 10,5 cm bei Korpustiefe 35,0 cm</p> <p>Beleuchtung siehe Seiten 105-107. Spiegelrückwand siehe Seite 103.</p>			 <p>75080 L B 45,0 cm 75081 R B 45,0 cm 89487 L B 52,5 cm 89488 R B 52,5 cm 75082 L B 60,0 cm 75083 R B 60,0 cm</p> <p>1 Tür mit Glasausschnitt 1 R, 2 Böden (nicht verstellbar), 1 Einlegeboden T 35,0 cm</p> <p>Abb. L seitlicher Glasausschnitt (einseitig) Tiefe 10,5 cm bei Korpustiefe 35,0 cm</p> <p>Beleuchtung siehe Seiten 105-107. Spiegelrückwand siehe Seite 103.</p>		

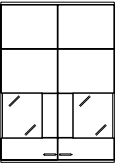

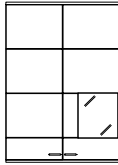
Hängeelemente 3,5 R, Höhe 127,0 cm

(Abdeckblätter bis 240,0 cm durchgehend)

Best.-Nr. / Maße Beschreibung	PG 1	PG 2	Best.-Nr. / Maße Beschreibung	PG 1	PG 2
 <p>75088 B 90,0 cm 2 Türen mit Glasausschnitt 1 R, 2 Böden (nicht verstellbar), 1 Einlegeboden T 35,0 cm</p>  <p>seitlicher Glasausschnitt (beidseitig) Tiefe 10,5 cm bei Korpustiefe 35,0 cm</p> <p>Beleuchtung siehe Seiten 105-107. Spiegelrückwand siehe Seite 103.</p>			 <p>75076 L B 45,0 cm 75077 R B 45,0 cm 1 Tür mit Glasausschnitt 1 R, 2 Böden (nicht verstellbar), 1 Einlegeboden T 35,0 cm</p>  <p>Abb. L</p> <p>Beleuchtung siehe Seiten 105-107. Spiegelrückwand siehe Seite 103.</p>		
 <p>75084 L B 45,0 cm 75085 R B 45,0 cm 89489 L B 52,5 cm 89490 R B 52,5 cm 75086 L B 60,0 cm 75087 R B 60,0 cm 1 Tür mit Glasausschnitt 1 R, 2 Böden (nicht verstellbar), 1 Einlegeboden T 35,0 cm</p>  <p>Abb. L</p> <p>seitlicher Glasausschnitt (einseitig) Tiefe 25,0 cm bei Korpustiefe 35,0 cm</p> <p>Beleuchtung siehe Seiten 105-107. Spiegelrückwand siehe Seite 103.</p>			 <p>89485 L B 52,5 cm 89486 R B 52,5 cm 75078 L B 60,0 cm 75079 R B 60,0 cm 1 Tür mit Glasausschnitt 1 R, 2 Böden (nicht verstellbar), 1 Einlegeboden T 35,0 cm</p>  <p>Abb. L</p> <p>Beleuchtung siehe Seiten 105-107. Spiegelrückwand siehe Seite 103.</p>		
 <p>75089 B 90,0 cm 2 Türen mit Glasausschnitt 1 R, 2 Böden (nicht verstellbar), 1 Einlegeboden T 35,0 cm</p>  <p>seitlicher Glasausschnitt (beidseitig) Tiefe 25,0 cm bei Korpustiefe 35,0 cm</p> <p>Beleuchtung siehe Seiten 105-107. Spiegelrückwand siehe Seite 103.</p>			 <p>75090 B 90,0 (45/45) cm (Abb.) 75091 B 90,0 (45/45) cm (gespiegelt) 75092 B 105,0 (45/60) cm (Abb.) 75093 B 105,0 (60/45) cm (gespiegelt) 1 Tür, 2 Einlegeböden, 1 Tür mit Glasausschnitt 1 R, 2 Böden (nicht verstellbar), 1 Einlegeboden T 35,0 cm</p>  <p>seitlicher Glasausschnitt (einseitig) Tiefe 10,5 cm bei Korpustiefe 35,0 cm</p> <p>Beleuchtung siehe Seiten 105-107. Spiegelrückwand siehe Seite 103.</p>		



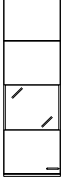

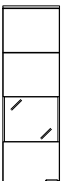
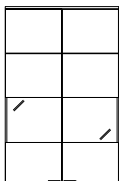
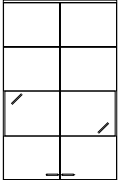
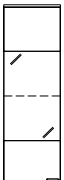





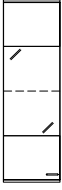

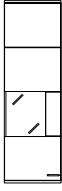
Hängeelemente 4 R, Höhe 144,6 cm

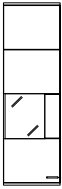
(Abdeckblätter bis 240,0 cm durchgehend)

Best.-Nr. / Maße Beschreibung	PG 1	PG 2	Best.-Nr. / Maße Beschreibung	PG 1	PG 2
 <p>75201 L B 37,5 cm 75202 R B 37,5 cm 75094 L B 45,0 cm 75095 R B 45,0 cm 78380 L B 52,5 cm 78381 R B 52,5 cm 75096 L B 60,0 cm 75097 R B 60,0 cm</p> <p>1 Tür, 3 Einlegeböden T 35,0 cm</p> <p>Abb. L</p>			 <p>75205 L B 37,5 cm 75206 R B 37,5 cm 75132 L B 45,0 cm 75133 R B 45,0 cm 89493 L B 52,5 cm 89494 R B 52,5 cm 75134 L B 60,0 cm 75135 R B 60,0 cm</p> <p>1 Tür mit Glasausschnitt 1 R, 2 Böden (nicht verstellbar), 1 Einlegeboden T 35,0 cm</p> <p>Abb. L</p> <p>seitlicher Glasausschnitt (beidseitig) Tiefe 25,0 cm bei Korpustiefe 35,0 cm</p>		
 <p>75098 B 75,0 cm 75099 B 90,0 cm</p> <p>2 Türen, 3 Einlegeböden T 35,0 cm</p>			<p>Beleuchtung siehe Seiten 105-107. Spiegelrückwand siehe Seite 103.</p>		
 <p>75203 L B 37,5 cm 75204 R B 37,5 cm 75128 L B 45,0 cm 75129 R B 45,0 cm 89491 L B 52,5 cm 89492 R B 52,5 cm 75130 L B 60,0 cm 75131 R B 60,0 cm</p> <p>1 Tür mit Glasausschnitt 1 R, 2 Böden (nicht verstellbar), 1 Einlegeboden T 35,0 cm</p> <p>Abb. L</p> <p>seitlicher Glasausschnitt (beidseitig) Tiefe 10,5 cm bei Korpustiefe 35,0 cm</p>			 <p>75153 B 90,0 cm</p> <p>2 Türen mit Glasausschnitt 1 R, 2 Böden (nicht verstellbar), 1 Einlegeboden T 35,0 cm</p> <p>Abb. L</p> <p>seitlicher Glasausschnitt (beidseitig) Tiefe 25,0 cm bei Korpustiefe 35,5 cm</p>		
<p>Beleuchtung siehe Seiten 105-107. Spiegelrückwand siehe Seite 103.</p>			<p>Beleuchtung siehe Seiten 105-107. Spiegelrückwand siehe Seite 103.</p>		
 <p>75152 B 90,0 cm</p> <p>2 Türen mit Glasausschnitt 1 R, 2 Böden (nicht verstellbar), 1 Einlegeboden T 35,0 cm</p> <p>Abb. L</p> <p>seitlicher Glasausschnitt (beidseitig) Tiefe 10,5 cm bei Korpustiefe 35,0 cm</p>			 <p>75124 L B 45,0 cm 75125 R B 45,0 cm 89495 L B 52,5 cm 89496 R B 52,5 cm 75126 L B 60,0 cm 75127 R B 60,0 cm</p> <p>1 Tür mit Glasausschnitt 2 R, 2 Böden (nicht verstellbar), 1 Glaseinlegeboden T 35,0 cm</p> <p>Abb. L</p> <p>seitlicher Glasausschnitt (beidseitig) Tiefe 10,5 cm bei Korpustiefe 35,0 cm</p>		
<p>Beleuchtung siehe Seiten 105-107. Spiegelrückwand siehe Seite 103.</p>			<p>Beleuchtung siehe Seiten 105-107. Spiegelrückwand siehe Seite 103.</p>		

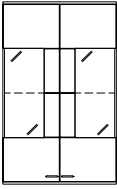

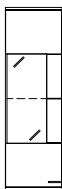







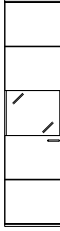

Hängeelemente 4 R, Höhe 144,6 cm

(Abdeckblätter bis 240,0 cm durchgehend)

Best.-Nr. / Maße Beschreibung	PG 1	PG 2	Best.-Nr. / Maße Beschreibung	PG 1	PG 2
 <p>82614 L B 45,0 cm 82615 R B 45,0 cm 89497 L B 52,5 cm 89498 R B 52,5 cm 82616 L B 60,0 cm 82617 R B 60,0 cm</p> <p>1 Tür mit Glasausschnitt 2 R, 2 Böden (nicht verstellbar), 1 Glaseinlegeboden</p> <p>T 35,0 cm</p>  <p>Abb. L seitlicher Glasausschnitt (beidseitig) Tiefe 25,0 cm bei Korpustiefe 35,0 cm</p> <p>Beleuchtung siehe Seiten 105-107. Spiegelrückwand siehe Seite 103.</p>			 <p>75136 L B 45,0 cm 75137 R B 45,0 cm 89499 L B 52,5 cm 89500 R B 52,5 cm 75138 L B 60,0 cm 75139 R B 60,0 cm</p> <p>1 Tür mit Glasausschnitt 1 R, 2 Böden (nicht verstellbar), 1 Einlegeboden</p> <p>T 35,0 cm</p>  <p>Abb. L seitlicher Glasausschnitt (einseitig) Tiefe 10,5 cm bei Korpustiefe 35,0 cm</p> <p>Beleuchtung siehe Seiten 105-107. Spiegelrückwand siehe Seite 103.</p>		
 <p>75140 L B 45,0 cm 75141 R B 45,0 cm 89501 L B 52,5 cm 89502 R B 52,5 cm 75142 L B 60,0 cm 75143 R B 60,0 cm</p> <p>1 Tür mit Glasausschnitt 1 R, 2 Böden (nicht verstellbar), 1 Einlegeboden</p> <p>T 35,0 cm</p>  <p>Abb. L seitlicher Glasausschnitt (einseitig) Tiefe 25,0 cm bei Korpustiefe 35,0 cm</p> <p>Beleuchtung siehe Seiten 105-107. Spiegelrückwand siehe Seite 103.</p>			 <p>75144 L B 45,0 cm 75145 R B 45,0 cm 89503 L B 52,5 cm 89504 R B 52,5 cm 75146 L B 60,0 cm 75147 R B 60,0 cm</p> <p>1 Tür mit Glasausschnitt 2 R, 2 Böden (nicht verstellbar), 1 Glaseinlegeboden</p> <p>T 35,0 cm</p>  <p>Abb. L seitlicher Glasausschnitt (einseitig) Tiefe 10,5 cm bei Korpustiefe 35,0 cm</p> <p>Beleuchtung siehe Seiten 105-107. Spiegelrückwand siehe Seite 103.</p>		
 <p>2 Türen mit Glasausschnitt 2 R, 2 Böden (nicht verstellbar), 1 Glaseinlegeboden</p> <p>T 35,0 cm</p>  <p>seitlicher Glasausschnitt (beidseitig) Tiefe 10,5 cm bei Korpustiefe 35,0 cm</p> <p>Beleuchtung siehe Seiten 105-107. Spiegelrückwand siehe Seite 103.</p>			 <p>75148 L B 45,0 cm 75149 R B 45,0 cm 89505 L B 52,5 cm 89506 R B 52,5 cm 75150 L B 60,0 cm 75151 R B 60,0 cm</p> <p>1 Tür mit Glasausschnitt 2 R, 2 Böden (nicht verstellbar), 1 Glaseinlegeboden</p> <p>T 35,0 cm</p>  <p>Abb. L seitlicher Glasausschnitt (einseitig) Tiefe 25,0 cm bei Korpustiefe 35,0 cm</p> <p>Beleuchtung siehe Seiten 105-107. Spiegelrückwand siehe Seite 103.</p>		



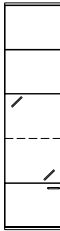







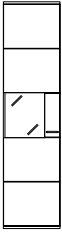

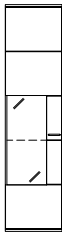
Hängeelemente 5 R, H 179,8 cm

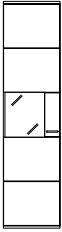
(Abdeckblätter bis 240,0 cm durchgehend)

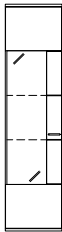
Best.-Nr. / Maße Beschreibung	PG 1	PG 2	Best.-Nr. / Maße Beschreibung	PG 1	PG 2
 <p> 82618 L B 37,5 cm 82619 R B 37,5 cm 82620 L B 45,0 cm 82621 R B 45,0 cm 83706 L B 52,5 cm 83707 R B 52,5 cm 82622 L B 60,0 cm 82623 R B 60,0 cm 1 Tür, 4 Einlegeböden T 35,0 cm </p>  <p>Abb. L</p>			 <p> 82640 L B 37,5 cm 82641 R B 37,5 cm 82642 L B 45,0 cm 82643 R B 45,0 cm 89509 L B 52,5 cm 89510 R B 52,5 cm 82644 L B 60,0 cm 82645 R B 60,0 cm 1 Tür mit Glasausschnitt 1 R, 2 Böden (nicht verstellbar), 2 Einlegeböden T 35,0 cm </p>  <p>Abb. L</p> <p>seitlicher Glasausschnitt (beidseitig) Tiefe 25,0 cm bei Korpustiefe 35,0 cm</p> <p>Beleuchtung siehe Seiten 105-107. Spiegelrückwand siehe Seite 103.</p>		
 <p> 82624 B 75,0 cm 82625 B 90,0 cm 2 Türen, 4 Einlegeböden T 35,0 cm </p> 			 <p> 82626 L B 45,0 cm 82627 R B 45,0 cm 89511 L B 52,5 cm 89512 R B 52,5 cm 82628 L B 60,0 cm 82629 R B 60,0 cm 1 Tür mit Glasausschnitt 2 R, 2 Böden (nicht verstellbar), 1 Einlegeboden, 1 Glaseinlegeboden T 35,0 cm </p>  <p>Abb. L</p> <p>seitlicher Glasausschnitt (beidseitig) Tiefe 10,5 cm bei Korpustiefe 35,0 cm</p> <p>Beleuchtung siehe Seiten 105-107. Spiegelrückwand siehe Seite 103.</p>		
 <p> 82634 L B 37,5 cm 82635 R B 37,5 cm 82636 L B 45,0 cm 82637 R B 45,0 cm 89507 L B 52,5 cm 89508 R B 52,5 cm 82638 L B 60,0 cm 82639 R B 60,0 cm 1 Tür mit Glasausschnitt 1 R, 2 Böden (nicht verstellbar), 2 Einlegeböden T 35,0 cm </p>  <p>Abb. L</p> <p>seitlicher Glasausschnitt (beidseitig) Tiefe 10,5 cm bei Korpustiefe 35,0 cm</p> <p>Beleuchtung siehe Seiten 105-107. Spiegelrückwand siehe Seite 103.</p>			 <p> 82630 L B 45,0 cm 82631 R B 45,0 cm 89513 L B 52,5 cm 89514 R B 52,5 cm 82632 L B 60,0 cm 82633 R B 60,0 cm 1 Tür mit Glasausschnitt 2 R, 2 Böden (nicht verstellbar), 1 Einlegeboden, 1 Glaseinlegeboden T 35,0 cm </p>  <p>Abb. L</p> <p>seitlicher Glasausschnitt (beidseitig) Tiefe 25,0 cm bei Korpustiefe 35,0 cm</p> <p>Beleuchtung siehe Seiten 105-107. Spiegelrückwand siehe Seite 103.</p>		

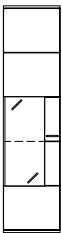
Hängeelemente 5 R, H 179,8 cm

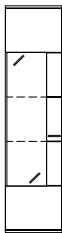
(Abdeckblätter bis 240,0 cm durchgehend)

Best.-Nr. / Maße Beschreibung	PG 1	PG 2	Best.-Nr. / Maße Beschreibung	PG 1	PG 2
 <p>82646 L B 45,0 cm 82647 R B 45,0 cm 89515 L B 52,5 cm 89516 R B 52,5 cm 82648 L B 60,0 cm 82649 R B 60,0 cm</p> <p>1 Tür mit Glasausschnitt 1 R, 2 Böden (nicht verstellbar), 2 Einlegeböden</p> <p>T 35,0 cm</p>  <p>Abb. L</p> <p>seitlicher Glasausschnitt (einseitig) Tiefe 10,5 cm bei Korpustiefe 35,0 cm</p> <p>Beleuchtung siehe Seiten 105-107. Spiegelrückwand siehe Seite 103.</p>			 <p>82658 L B 45,0 cm 82659 R B 45,0 cm 89521 L B 52,5 cm 89522 R B 52,5 cm 82660 L B 60,0 cm 82661 R B 60,0 cm</p> <p>1 Tür mit Glasausschnitt 2 R, 2 Böden (nicht verstellbar), 1 Einlegeboden, 1 Glaseinlegeboden</p> <p>T 35,0 cm</p>  <p>Abb. L</p> <p>seitlicher Glasausschnitt (einseitig) Tiefe 25,0 cm bei Korpustiefe 35,0 cm</p> <p>Beleuchtung siehe Seiten 105-107. Spiegelrückwand siehe Seite 103.</p>		
 <p>82650 L B 45,0 cm 82651 R B 45,0 cm 89517 L B 52,5 cm 89518 R B 52,5 cm 82652 L B 60,0 cm 82653 R B 60,0 cm</p> <p>1 Tür mit Glasausschnitt 1 R, 2 Böden (nicht verstellbar), 2 Einlegeböden</p> <p>T 35,0 cm</p>  <p>Abb. L</p> <p>seitlicher Glasausschnitt (einseitig) Tiefe 25,0 cm bei Korpustiefe 35,0 cm</p> <p>Beleuchtung siehe Seiten 105-107. Spiegelrückwand siehe Seite 103.</p>			 <p>82662 L B 45,0 cm 82663 R B 45,0 cm 89523 L B 52,5 cm 89524 R B 52,5 cm 82664 L B 60,0 cm 82665 R B 60,0 cm</p> <p>1 Tür mit Glasausschnitt 3 R, 2 Böden (nicht verstellbar), 2 Glaseinlegeböden</p> <p>T 35,0 cm</p>  <p>Abb. L</p> <p>seitlicher Glasausschnitt (einseitig) Tiefe 10,5 cm bei Korpustiefe 35,0 cm</p> <p>Beleuchtung siehe Seiten 105-107. Spiegelrückwand siehe Seite 103.</p>		
 <p>82654 L B 45,0 cm 82655 R B 45,0 cm 89519 L B 52,5 cm 89520 R B 52,5 cm 82656 L B 60,0 cm 82657 R B 60,0 cm</p> <p>1 Tür mit Glasausschnitt 2 R, 2 Böden (nicht verstellbar), 1 Einlegeboden, 1 Glaseinlegeboden</p> <p>T 35,0 cm</p>  <p>Abb. L</p> <p>seitlicher Glasausschnitt (einseitig) Tiefe 10,5 cm bei Korpustiefe 35,0 cm</p> <p>Beleuchtung siehe Seiten 105-107. Spiegelrückwand siehe Seite 103.</p>			 <p>82666 L B 45,0 cm 82667 R B 45,0 cm 89525 L B 52,5 cm 89526 R B 52,5 cm 82668 L B 60,0 cm 82669 R B 60,0 cm</p> <p>1 Tür mit Glasausschnitt 3 R, 2 Böden (nicht verstellbar), 2 Glaseinlegeböden</p> <p>T 35,0 cm</p>  <p>Abb. L</p> <p>seitlicher Glasausschnitt (einseitig) Tiefe 25,0 cm bei Korpustiefe 35,0 cm</p> <p>Beleuchtung siehe Seiten 105-107. Spiegelrückwand siehe Seite 103.</p>		

Glas-Wandbord mit Paneelrückwand

(inkl. Wandbefestigung)

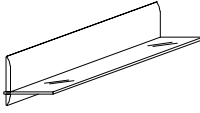
Best.-Nr. / Maße Beschreibung	PG 1	PG 2
 27127 B 60,0 cm		
27128 B 75,0 cm		
27129 B 90,0 cm		
27130 B 105,0 cm		
27131 B 120,0 cm		
27132 B 135,0 cm		
27133 B 150,0 cm		
27134 B 165,0 cm		
27135 B 180,0 cm		
27136 B 195,0 cm		
27137 B 210,0 cm		
27138 B 225,0 cm		
27139 B 240,0 cm		
H 21,0 cm, Gesamttiefe 22,0 cm, Bodentiefe 18,0 cm		

Achtung
Einbau von Strahlern nicht möglich. Bitte nur nebenstehende Beleuchtung verwenden. Sondermaße nicht möglich.

Hängespiegel eckig (mit Abschlussleisten)
2 R, Höhe 74,2 cm

Best.-Nr. / Maße Beschreibung	PG 1	PG 2
 89527 B 52,5 cm		
61199 B 60,0 cm		
61200 B 75,0 cm		
61201 B 90,0 cm		
61202 B 105,0 cm		
61203 B 120,0 cm		
61204 B 135,0 cm		
61205 B 150,0 cm		
61206 B 165,0 cm		
61207 B 180,0 cm		
61208 B 195,0 cm		
61209 B 210,0 cm		
61210 B 225,0 cm		
61211 B 240,0 cm		
T 4,4 cm		

Wandborde mit Paneelrückwand

(inkl. Wandbefestigung)

Best.-Nr. / Maße Beschreibung	PG 1	PG 2
 77641 B 60,0 cm		
77642 B 75,0 cm		
77643 B 90,0 cm		
77644 B 105,0 cm		
77645 B 120,0 cm		
77646 B 135,0 cm		
77647 B 150,0 cm		
77648 B 165,0 cm		
77649 B 180,0 cm		
77650 B 195,0 cm		
77651 B 210,0 cm		
77652 B 225,0 cm		
77653 B 240,0 cm		
H 8,5, T 21,0, Nutztiefe 18,0 cm		

Achtung
Einbau von Strahlern nicht möglich. Bitte nur nebenstehende Beleuchtung verwenden. Sondermaße nicht möglich.

Hängespiegel eckig (mit Abschlussleisten)
2,5 R, Höhe 91,8 cm

Best.-Nr. / Maße Beschreibung	PG 1	PG 2
 89528 B 52,5 cm		
61212 B 60,0 cm		
61213 B 75,0 cm		
61214 B 90,0 cm		
61215 B 105,0 cm		
61216 B 120,0 cm		
61217 B 135,0 cm		
61218 B 150,0 cm		
61219 B 165,0 cm		
61220 B 180,0 cm		
61221 B 195,0 cm		
61222 B 210,0 cm		
61223 B 225,0 cm		
61224 B 240,0 cm		
T 4,4 cm		

Beleuchtung

Best.-Nr. / Maße Beschreibung	PG 1	PG 2
 90051 B 60,0 cm ~6 Watt		
90052 B 75,0 cm ~7 Watt		
90053 B 90,0 cm ~9 Watt		
90054 B 105,0 cm ~10 Watt		
90055 B 120,0 cm ~12 Watt		
90056 B 135,0 cm ~13 Watt		
90057 B 150,0 cm ~15 Watt		
90058 B 165,0 cm ~16 Watt		
90059 B 180,0 cm ~17 Watt		
90060 B 195,0 cm ~19 Watt		
90061 B 210,0 cm ~20 Watt		
90062 B 225,0 cm ~22 Watt		
90063 B 240,0 cm ~23 Watt		
Die Leuchte wird mit einem Leuchtmittel der Energieklasse F geliefert.		
Weitere Informationen zum Leuchtmittel siehe Zusatzliste „Zubehör im Detail“.		
LED-Wandbordbeleuchtung hinter der Paneelrückwand inkl. Vorschaltgerät, Zuleitung und Fußschalter		

Hängespiegel eckig (randlos)
2 R, Höhe 70,4 cm

Best.-Nr. / Maße Beschreibung	PG 1	PG 2
 85444 B 52,5 cm		
85358 B 60,0 cm		
85359 B 75,0 cm		
85360 B 90,0 cm		
85361 B 105,0 cm		
85362 B 120,0 cm		
85363 B 135,0 cm		
85364 B 150,0 cm		
85365 B 165,0 cm		
85366 B 180,0 cm		
85367 B 195,0 cm		
85368 B 210,0 cm		
85369 B 225,0 cm		
85370 B 240,0 cm		
T 2,5 cm		

Wandborde

(inkl. Wandbefestigung)

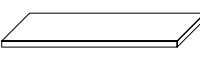
Best.-Nr. / Maße Beschreibung	PG 1	PG 2
 60979 B 75,0 cm		
60980 B 90,0 cm		
60982 B 105,0 cm		
60983 B 120,0 cm		
60984 B 135,0 cm		
90561 B 150,0 cm		
90562 B 180,0 cm		
60985 B min. 45,0 cm max. 240,0 cm (Preis pro angefangene 10,0 cm)		
T 20,0 cm		
LED-Strahler siehe Seite 105.		



Beleuchtung Hängespiegel eckig (randlos)
2 R, Höhe 70,4 cm

Best.-Nr. / Maße Beschreibung	PG 1	PG 2
 94192 B 52,5 cm, ~17 Watt		
94152 B 60,0 cm, ~18 Watt		
94153 B 75,0 cm, ~20 Watt		
94154 B 90,0 cm, ~22 Watt		
94155 B 105,0 cm, ~24 Watt		
94156 B 120,0 cm, ~26 Watt		
94157 B 135,0 cm, ~28 Watt		
94158 B 150,0 cm, ~31 Watt		
94159 B 165,0 cm, ~33 Watt		
94160 B 180,0 cm, ~35 Watt		
94161 B 195,0 cm, ~37 Watt		
94162 B 210,0 cm, ~39 Watt		
94163 B 225,0 cm, ~41 Watt		
94164 B 240,0 cm, ~44 Watt		
Die Leuchte wird mit einem Leuchtmittel der Energieklasse F geliefert.		
Weitere Informationen zum Leuchtmittel siehe Zusatzliste „Zubehör im Detail“.		
inkl. Vorschaltgerät, Zuleitung und Fußschalter		

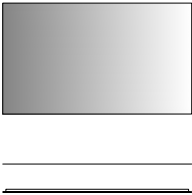
**Hängespiegel eckig (randlos)
2,5 R, Höhe 88,0 cm**

Best.-Nr. / Maße Beschreibung	PG 1	PG 2
 <p> 85445 B 52,5 cm 85371 B 60,0 cm 85372 B 75,0 cm 85373 B 90,0 cm 85374 B 105,0 cm 85375 B 120,0 cm 85376 B 135,0 cm 85377 B 150,0 cm 85378 B 165,0 cm 85379 B 180,0 cm 85380 B 195,0 cm 85381 B 210,0 cm 85382 B 225,0 cm 85383 B 240,0 cm T 2,5 cm </p>		

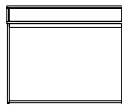
**Funktionstische
mit Rahmengerüst (Metall)**



Best.-Nr. / Maße Beschreibung	PG 1	PG 2
  <p> 83271 93,2 x 30,0 cm 83272 93,2 x 39,6 cm 83273 93,2 x 60,0 cm 1 Schubkasten mit Push to open H 77,5 cm Höhe unter Zarge 63,5 cm Höhe unter Traverse 60,5 cm 1 x 91330 Kabeldurchlass Metall (Nur möglich bei T 60,0 cm) </p>		

**Beleuchtung Hängespiegel eckig (randlos)
2,5 R, Höhe 88,0 cm**

 <p> 94193 B 52,5 cm, ~19 Watt 94165 B 60,0 cm, ~20 Watt 94166 B 75,0 cm, ~22 Watt 94167 B 90,0 cm, ~24 Watt 94168 B 105,0 cm, ~27 Watt 94169 B 120,0 cm, ~29 Watt 94170 B 135,0 cm, ~31 Watt 94171 B 150,0 cm, ~33 Watt 94172 B 165,0 cm, ~35 Watt 94173 B 180,0 cm, ~37 Watt 94174 B 195,0 cm, ~40 Watt 94175 B 210,0 cm, ~42 Watt 94176 B 225,0 cm, ~44 Watt 94177 B 240,0 cm, ~46 Watt inkl. Vorschaltgerät, Zuleitung und Fußschalter </p>		
---	--	--

Die Leuchte wird mit einem Leuchtmittel der **Energieklasse F** geliefert.

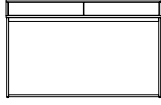
Weitere Informationen zum Leuchtmittel siehe Zusatzliste „Zubehör im Detail“.



  <p> 83274 123,2 x 30,0 cm 83275 153,2 x 30,0 cm 83276 123,2 x 39,6 cm 83277 153,2 x 39,6 cm 83278 123,2 x 60,0 cm 83279 153,2 x 60,0 cm 2 Schubkästen mit Push to open H 77,5 cm Höhe unter Zarge 63,5 cm Höhe unter Traverse 60,5 cm 1 x 91330 Kabeldurchlass Metall (Nur möglich bei T 60,0 cm) </p>		
---	--	--

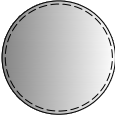

Hängespiegel rund (randlos)

 <p> 88030 Ø 75,0 cm 83280 Ø 90,0 cm 88029 Ø 105,0 cm T 2,5 cm </p> <p> 1 x 94369 LED-Bel. Ø 75,0 cm ~18 Watt 1 x 93829 LED-Bel. Ø 90,0 cm ~20 Watt 1 x 94368 LED-Bel. Ø 105,0 cm ~23 Watt inkl. Vorschaltgerät, Zuleitung und Fußschalter </p>		
---	--	--

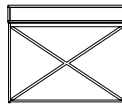
Die Leuchte wird mit einem Leuchtmittel der **Energieklasse F** geliefert.

Weitere Informationen zum Leuchtmittel siehe Zusatzliste „Zubehör im Detail“.

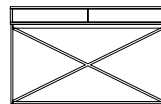
  <p> 83289 93,2 x 39,6 cm 83290 93,2 x 60,0 cm 1 Schubkasten mit Push to open H 77,5 cm Höhe unter Zarge 63,5 cm Höhe unter Traverse 60,5 cm 1 x 91330 Kabeldurchlass Metall (Nur möglich bei T 60,0 cm) </p>		
---	--	--

  <p> 83293 123,2 x 39,6 cm 83294 153,2 x 39,6 cm 83295 123,2 x 60,0 cm 83296 153,2 x 60,0 cm 2 Schubkästen mit Push to open H 77,5 cm Höhe unter Zarge 63,5 cm Höhe unter Traverse 60,5 cm 1 x 91330 Kabeldurchlass Metall (Nur möglich bei T 60,0 cm) </p>		
---	--	--

Funktionstische

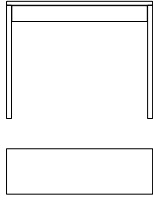
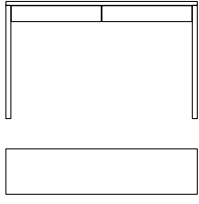
Best.-Nr. / Maße Beschreibung	PG 1	PG 2	Best.-Nr. / Maße Beschreibung	PG 1	PG 2
 <p>78605 96,6 x 30,0 cm 78608 96,6 x 39,6 cm 78611 96,6 x 60,0 cm</p> <p>1 Schubkasten inkl. Soft-Close-Einzug H 77,5 cm Höhe unter Zarge 64,2 cm Höhe unter Traverse 59,2 cm</p> <p>1 x 91330 Kabeldurchlass Metall (Nur möglich bei T 60,0 cm)</p>			 <p>78606 126,6 x 30,0 cm 78607 156,6 x 30,0 cm 78609 126,6 x 39,6 cm 78610 156,6 x 39,6 cm 78612 126,6 x 60,0 cm 78613 156,6 x 60,0 cm</p> <p>2 Schubkästen inkl. Soft-Close-Einzug H 77,5 cm Höhe unter Zarge 64,2 cm Höhe unter Traverse 59,2 cm</p> <p>1 x 91330 Kabeldurchlass Metall (Nur möglich bei T 60,0 cm)</p>		



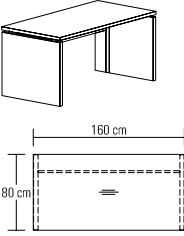
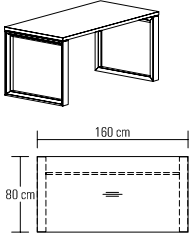
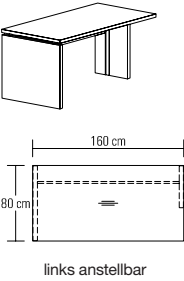
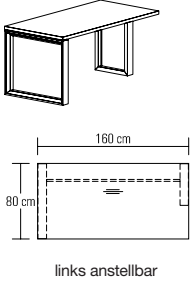
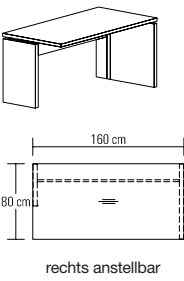
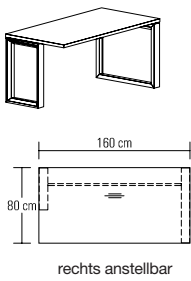

Arbeitsplatz
Schreibtische mit Holzwanen

Schreibtische mit Rahmengestell

 <p>91518 120,0 x 80,0 cm 91520 160,0 x 80,0 cm 91521 180,0 x 80,0 cm 91522 200,0 x 80,0 cm</p> <p>Einzelschreibtisch mit Rückwand und Kabelbodenführung L/R H 75,0 cm</p> <p>1 x 91322 Linoleum-Einlage 1 x 91326 Materialauszug 1 x 91330 Kabeldurchlass Metall Kabelwanne siehe rechts</p>			 <p>91426 120,0 x 80,0 cm 91428 160,0 x 80,0 cm * 91429 180,0 x 80,0 cm * 91430 200,0 x 80,0 cm *</p> <p>Einzelschreibtisch mit Traverse und zwei langen Seitenteilen H 75,0 cm</p> <p>1 x 91322 Linoleum-Einlage 1 x 91326 Materialauszug 1 x 91330 Kabeldurchlass Metall Kabelwanne siehe rechts Sichtschutzblende siehe rechts</p>		
 <p>91554 120,0 x 80,0 cm 91556 160,0 x 80,0 cm 91557 180,0 x 80,0 cm 91558 200,0 x 80,0 cm</p> <p>Verkettungstisch mit Rückwand und Kabelbodenführung L/R Eine lange Wange links und eine kurze Wange rechts H 75,0 cm</p> <p>links anstellbar</p> <p>1 x 91322 Linoleum-Einlage 1 x 91326 Materialauszug 1 x 91330 Kabeldurchlass Metall Kabelwanne siehe rechts</p>			 <p>91482 120,0 x 80,0 cm 91484 160,0 x 80,0 cm 91485 180,0 x 80,0 cm 91486 200,0 x 80,0 cm</p> <p>Verkettungstisch mit Traverse Ein langes Seitenteil links und ein kurzes Seitenteil rechts H 75,0 cm</p> <p>links anstellbar</p> <p>1 x 91322 Linoleum-Einlage 1 x 91326 Materialauszug 1 x 91330 Kabeldurchlass Metall Kabelwanne siehe rechts Sichtschutzblende siehe rechts</p>		
 <p>91561 120,0 x 80,0 cm 91563 160,0 x 80,0 cm 91564 180,0 x 80,0 cm 91565 200,0 x 80,0 cm</p> <p>Verkettungstisch mit Rückwand und Kabelbodenführung L/R Eine kurze Wange links und eine lange Wange rechts H 75,0 cm</p> <p>rechts anstellbar</p> <p>1 x 91322 Linoleum-Einlage 1 x 91326 Materialauszug 1 x 91330 Kabeldurchlass Metall Kabelwanne siehe rechts</p>			 <p>91464 120,0 x 80,0 cm 91466 160,0 x 80,0 cm 91467 180,0 x 80,0 cm 91468 200,0 x 80,0 cm</p> <p>Verkettungstisch mit Traverse Ein kurzes Seitenteil links und ein langes Seitenteil rechts H 75,0 cm</p> <p>rechts anstellbar</p> <p>1 x 91322 Linoleum-Einlage 1 x 91326 Materialauszug 1 x 91330 Kabeldurchlass Metall Kabelwanne siehe rechts Sichtschutzblende siehe rechts</p>		

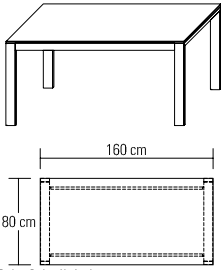
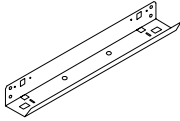
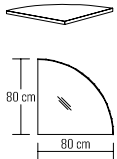
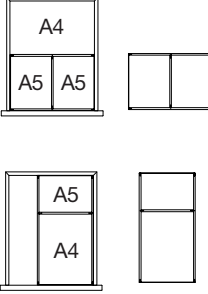
Schreibtische LINE

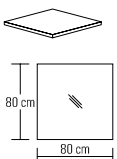
Arbeitsplatz

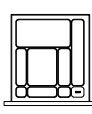
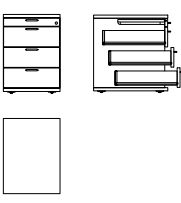
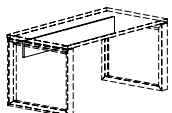
Best.-Nr. / Maße Beschreibung		PG 1	PG 2	Best.-Nr. / Maße Beschreibung		PG 1	PG 2
	93838 140,0 x 80,0 cm 93839 160,0 x 80,0 cm * 93840 180,0 x 80,0 cm * 93841 200,0 x 80,0 cm * Einzelschreibtisch H 75,0 cm				Kabelwanne abklappbar, zur Montage unter der Schreibtischplatte inkl. Kabel-Zugentlastung Ausführung schwarz 91514 B 62,0 cm Passend zu Schreibtischen in den Breiten 120,0/160,0 cm 91515 B 102,0 cm Passend zu Schreibtischen in den Breiten 180,0/200,0 cm		
	1 x 91330 Kabeldurchlass Metall Kabelwanne siehe rechts Sichtschutzblende siehe rechts Materialauszug nicht möglich				Eine Kombination von Kabelwanne und Rollcontainer ist erst ab einer Tischbreite von 160,0 cm möglich!		
<h2>Arbeitsplatz</h2>							
	Verkettungsplatte 90° zur Montage zwischen 2 Verkettungstischen 91568 Schenkelmaß: 80,0 x 80,0 cm links und rechts verwendbar 1 x 91330 Kabeldurchlass Metall				Schubkasteneinteilung für Rollcontainer inkl. Antirutschmatte Ausführung Magma 92054 Einteilung quer 92055 Einteilung längs Querstege der Schubkasten- einteilung nicht versetzbar.		
	Verkettungsplatte 90° zur Montage zwischen 2 Verkettungstischen 92672 Schenkelmaß: 80,0 x 80,0 cm links und rechts verwendbar Gegen Aufpreis: 1 x 91330 Kabeldurchlass Metall					92056 Formulareinsatz 7 x DIN A4 quer, Ausführung schwarz	
	Verkettungsplatte 90° zur Montage zwischen 2 Verkettungstischen 92672 Schenkelmaß: 80,0 x 80,0 cm links und rechts verwendbar Gegen Aufpreis: 1 x 91330 Kabeldurchlass Metall				91330 Kabeldurchlass Metall Ø 6,0 cm Chrom glänzend (Standard) Edelstahlfarbig (auf Wunsch)		
	Linoleum-Einlage 91322 B 70,0, T 50,0 cm Linoleum-Einlagen werden standardmäßig mittig in den Tischplatten positioniert.				91326 Materialauszug mit Frontblende Montage unter Schreibtischplatte B 44,5, H 6,5, T 63,5 cm		
	91512 Rollcontainer 1 Materialauszug, 3 Schubkästen, Zentralverriegelung, Einzel- auszugssperre, inkl. Vollauszug B 45,0, H 62,5, T 59,4 cm 1 x 92056 Formulareinsatz 1 x 92054 Einteilung quer 1 x 92055 Einteilung längs				Sichtschutzblende für Schreibtische mit Rahmengestell 93200 87,0 x 33,0 cm für B 120,0 cm 93206 107,0 x 33,0 cm für B 140,0 cm 93201 127,0 x 33,0 cm für B 160,0 cm 93202 147,0 x 33,0 cm für B 180,0 cm 93203 167,0 x 33,0 cm für B 200,0 cm Sichtschutzblende wird mittig an der Traverse angebracht und ist um 15,4 cm nach Innen versetzt.		

KANTO

Couhtisch mit runder Platte, Höhe 40,0 cm

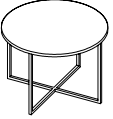
Best.-Nr. / Maße Beschreibung	PG 1	PG 2
 <p>94581 Ø 45,0 cm 94582 Ø 60,0 cm 94583 Ø 75,0 cm 94584 Ø 90,0 cm</p> <p>mit runder Holzplatte</p> <p>Bei Bestellung bitte angeben: Gestell Edelstahlfarbig, Schwarz matt, Weiß matt oder Wollweiß matt</p> <p>NEU</p>		

Couhtisch mit runder Platte, Höhe 48,0 cm

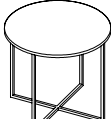
Best.-Nr. / Maße Beschreibung	PG 1	PG 2
 <p>94585 Ø 45,0 cm 94586 Ø 60,0 cm 94587 Ø 75,0 cm</p> <p>mit runder Holzplatte</p> <p>Bei Bestellung bitte angeben: Gestell Edelstahlfarbig, Schwarz matt, Weiß matt oder Wollweiß matt</p> <p>NEU</p>		

Couhtisch mit runder Platte, Höhe 56,0 cm

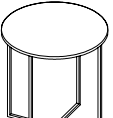
 <p>94588 Ø 45,0 cm 94589 Ø 60,0 cm</p> <p>mit runder Holzplatte</p> <p>Bei Bestellung bitte angeben: Gestell Edelstahlfarbig, Schwarz matt, Weiß matt oder Wollweiß matt</p> <p>NEU</p>				
--	--	--	--	--

Sonderanfertigung für Couhtische (mit runder Platte)

Längen-/ Breiten- und Höhenänderung nicht möglich.

Couhtische mit U-Wange, Höhe 45,0 cm

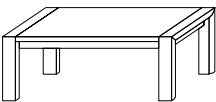
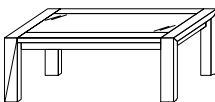
 <p>8326 73,0 x 73,0 cm 8328 93,0 x 93,0 cm 90669 98,0 x 63,0 cm 8327 118,0 x 73,0 cm</p> <p>mit Holzplatte</p> <p>8277 Holzablage für 73,0 x 73,0 cm 8184 Holzablage für 93,0 x 93,0 cm 90672 Holzablage für 98,0 x 63,0 cm 8276 Holzablage für 118,0 x 73,0 cm 92364 Schubkasten (nicht möglich bei 73,0 x 73,0 cm) 90289 2 Füße mit Rollen</p> <p>Lichte Höhe über der Ablage 13,4 cm.</p>			 <p>8329 73,0 x 73,0 cm 8397 93,0 x 93,0 cm 90670 98,0 x 63,0 cm 8396 118,0 x 73,0 cm</p> <p>mit Klarglasplatte</p> <p>8992 73,0 x 73,0 cm 8999 93,0 x 93,0 cm 90671 98,0 x 63,0 cm 8994 118,0 x 73,0 cm</p> <p>mit satiniertes Glasplatte</p> <p>8277 Holzablage für 73,0 x 73,0 cm 8184 Holzablage für 93,0 x 93,0 cm 90672 Holzablage für 98,0 x 63,0 cm 8276 Holzablage für 118,0 x 73,0 cm 90289 2 Füße mit Rollen</p> <p>Lichte Höhe über der Ablage 13,4 cm.</p>		
--	--	--	--	--	--

Sonderanfertigung für Couhtische (U-Wange)

Höhenänderung: bis max. 55,0 cm
 Längen- und Breitenkürzung auf Anfrage (bei Couhtischen mit Glasplatte nicht möglich).

96102

Säulen-Couchtisch

Couchtisch LINE, Höhe 40,0 cm

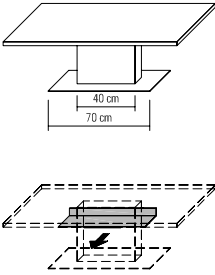
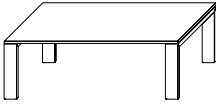
Best.-Nr. / Maße Beschreibung	PG 1	PG 2	Best.-Nr. / Maße Beschreibung	PG 1	PG 2
 <p>92412 120,0 x 75,0 cm 92413 100,0 x 65,0 cm 92414 95,0 x 95,0 cm 92415 75,0 x 75,0 cm</p> <p>Säulentisch mit fester Platte H 41,0 cm H 45,0 cm bis max. 63,3 cm (mit Hubmechanik) H 47,5 cm bis max. 65,8 cm (mit Adapterplatte + Hubmechanik)</p> <p>1 x 91153 Tischablage 60,0 x 22,0 cm 1 x 92361 Hubmechanik Verstellbarkeit: 0 - 18,3 cm 1 x 94195 Adapterplatte 2,5 cm nur in Verbindung mit Hubmechanik möglich.</p> <p>Tischablage in Verbindung mit Hubmechanik und Adapterplatte nicht möglich</p> <p>Säule und Tischplatte können in unterschiedlichen Ausführungen gefertigt werden. Bei Bestellung bitte angeben (ohne Aufpreis).</p> <p>Bodenplatte Chrom glänzend (Standard) oder Bodenplatte edelstahlfarbig (ohne Aufpreis) oder Bodenplatte anthrazit ^{NEU} (ohne Aufpreis)</p>			 <p>93815 75,0 x 75,0 cm 93816 95,0 x 95,0 cm 93817 100,0 x 65,0 cm 93818 120,0 x 75,0 cm</p> <p>mit Holzplatte</p> <p>90289 2 Füße mit Rollen</p>		
<p>Sonderanfertigung für Couchtische (Säulentisch)</p> <p>Höhenänderung nicht möglich. Längen- und Breitenkürzung auf Anfrage.</p>			<p>Sonderanfertigung für Couchtische (LINE)</p> <p>Höhenänderung: bis max. 55,0 cm. Längenkürzung nicht möglich, Breitenkürzung auf Anfrage.</p> <p style="text-align: right;">96102</p>		

Esstische mit runder Platte, Höhe 75,0 cm

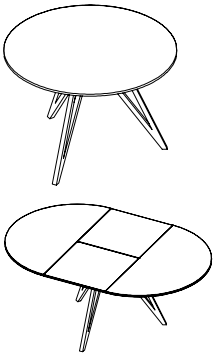
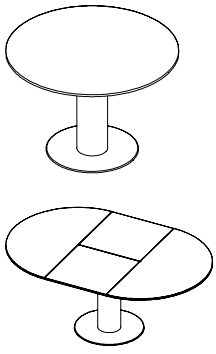
 <p>94569 Ø 100,0 cm 94570 Ø 112,5 cm 94571 Ø 125,0 cm</p> <p>mit Auszugsfunktion 94572 Ø 100,0 cm Auszug inkl. 1 Klapp- einlage B 40,0 cm 94573 Ø 112,5 cm Auszug inkl. 1 Klapp- einlage B 50,0 cm 94574 Ø 125,0 cm Auszug inkl. 1 Klapp- einlage B 60,0 cm</p> <p>Höhe unter Zarge 65,3 cm Gestell Schwarz matt, Gestell Weiß matt oder Gestell Wollweiß matt</p> <p>NEU</p>			 <p>94575 Ø 100,0 cm 94576 Ø 112,5 cm 94577 Ø 125,0 cm</p> <p>mit Auszugsfunktion 94578 Ø 100 cm Auszug inkl. 1 Klapp- einlage B 40,0 cm 94579 Ø 112,5 cm Auszug inkl. 1 Klapp- einlage B 50,0 cm 94580 Ø 125 cm Auszug inkl. 1 Klapp- einlage B 60,0 cm</p> <p>Höhe unter Zarge 65,3 cm Säule und Tischplatte können in unterschiedlichen Aus- führungen gefertigt werden. Bei Bestellung bitte angeben (ohne Aufpreis).</p> <p>Bodenplatte Schwarz matt oder Bodenplatte edelstahlfarbig.</p> <p>NEU</p>		
<p>Sonderanfertigung für Esstische (mit runder Platte)</p> <p>Längen-/ Breiten- und Höhenänderung nicht möglich.</p>					

Esstisch LINE, Höhe 75,0 cm

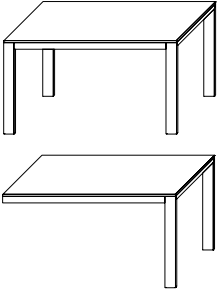
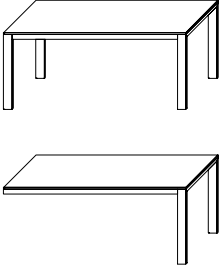
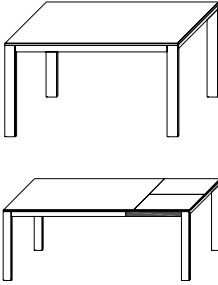
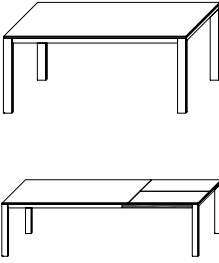
Best.-Nr. / Maße Beschreibung	PG 1	PG 2	Best.-Nr. / Maße Beschreibung	PG 1	PG 2
 <p>94184 140,0 x 90,0 cm 94185 160,0 x 90,0 cm mit Wandauflage 94186 140,0 x 90,0 cm 94187 160,0 x 90,0 cm Höhe unter Zarge 68,0 cm (Länge) 66,0 cm (Breite)</p>			 <p>94188 180,0 x 90,0 cm 94189 200,0 x 90,0 cm mit Wandauflage 94190 180,0 x 90,0 cm 94191 200,0 x 90,0 cm Höhe unter Zarge 68,0 cm (Länge) 66,0 cm (Breite)</p>		
 <p>93820 140,0 x 95,0 cm 93821 160,0 x 95,0 cm mit Auszugsfunktion 93824 140,0 x 95,0 cm Auszug inkl. 1 Klapp- einlage B 60,0 cm 93825 160,0 x 95,0 cm Auszug inkl. 1 Klapp- einlage B 80,0 cm Höhe unter Zarge 68,0 cm (Länge) 66,0 cm (Breite)</p>			 <p>93822 180,0 x 95,0 cm 93823 200,0 x 95,0 cm mit Auszugsfunktion 93826 180,0 x 95,0 cm Auszug inkl. 1 Klapp- einlage B 100,0 cm 93827 200,0 x 95,0 cm Auszug inkl. 1 Klapp- einlage B 100,0 cm Höhe unter Zarge 68,0 cm (Länge) 66,0 cm (Breite)</p>		

Sonderanfertigung für Esstische (LINE)

Längen- und Breitenkürzung nicht möglich.
Breite 80,0 cm preisgleich möglich (ohne Auszugsfunktion).

Esstische mit U-Wange, Höhe 75,0 cm

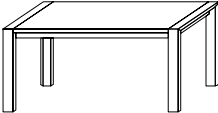
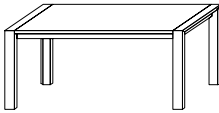





 <p>90354 148,0 x 95,0 cm 90355 158,0 x 95,0 cm feste Platte Höhe unter Zarge 64,2 cm</p>			 <p>8983 168,0 x 95,0 cm 90357 178,0 x 95,0 cm 90358 188,0 x 95,0 cm 8982 198,0 x 95,0 cm 90360 208,0 x 95,0 cm feste Platte Höhe unter Zarge 64,2 cm</p>		
<p>8322 Auszugsfunktion inkl. 1 Klappeinlage B 50,0 cm (max. 1 Klappeinlage möglich)</p>			<p>8322 Auszugsfunktion inkl. 1 Klappeinlage B 50,0 cm 8323 weitere Klappeinlage B 50,0 cm (max. 2 Klappeinlagen möglich)</p>		

Sonderanfertigung für Esstische (U-Wange)

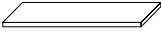

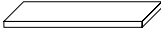
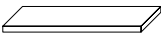

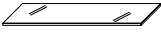
Längenkürzung: bis min. 95,0 cm - in Verbindung mit Auszugsfunktion nicht möglich
Breitenkürzung: bis min. 75,0 cm - in Verbindung mit Auszugsfunktion nicht möglich

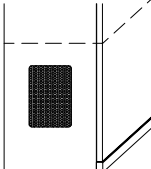
96102
96102

Zubehör

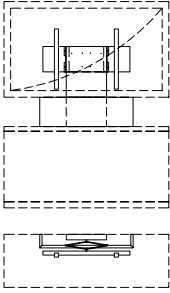
Best.-Nr. / Maße Beschreibung	PG 1	PG 2	Best.-Nr. / Maße Beschreibung	PG 1	PG 2
 <p>Holzeinlegeböden für Korpuselemente Stärke 2,2 cm (Dekor) für T 39,1 cm</p> <p>(für Zwischenbauhängeelemente T 36,0 cm und Hängeelemente T 35,0 cm Best.-Nr. mit „H“ ergänzen) Bei dem Einsatz zusätzlicher Böden empfehlen wir die durchgehende Lochreihe siehe Seite 109.</p> <p>90927 für B 37,5 cm 90928 für B 45,0 cm 92975 für B 52,5 cm 90929 für B 60,0 cm 90930 für B 75,0 cm 90931 für B 90,0 cm 90294 für Inneneckelement</p> <p>für T 48,7 cm</p> <p>91162 für B 37,5 cm 90932 für B 45,0 cm 92976 für B 52,5 cm 90933 für B 60,0 cm 90934 für B 75,0 cm 90935 für B 90,0 cm</p>			  <p>Sockelgleiter inkl. Unterboden</p> <p>Preis gilt bei Austausch von Sockel gegen Unterboden mit Gleiter</p> <p>Verstellbarkeit 0-12 mm</p> <p>92802 bis B 37,5 cm 92803 bis B 45,0 cm 93257 bis B 52,5 cm 92804 bis B 60,0 cm 92805 bis B 75,0 cm 92806 bis B 90,0 cm 92807 bis B 105,0 cm 92808 bis B 120,0 cm 92809 bis B 135,0 cm 92810 bis B 150,0 cm 92811 bis B 165,0 cm 92812 bis B 180,0 cm 92813 bis B 195,0 cm 92814 bis B 210,0 cm 92815 bis B 225,0 cm 92816 bis B 240,0 cm 92817 bis B 255,0 cm 92818 bis B 270,0 cm</p> <p>94057 für Eckelemente</p> <p>H 2,5 cm (Gleiter) H 4,4 cm (Gleiter mit Unterboden)</p> <p>Korpushöhe - 0,1 cm</p> <p>nicht möglich bei: - Eckabdeckblättern - Wangenelementen - Kleiderschränken</p>		für Tiefe 39,1 cm für Tiefe 48,7 cm
 <p>Holzeinlegeböden für Vitrinen, nicht verstellbar Stärke 2,6 cm (furniert) für T 39,1 cm</p> <p>90624 für B 37,5 cm 90625 für B 45,0 cm 92977 für B 52,5 cm 90626 für B 60,0 cm 90627 für B 75,0 cm 90628 für B 90,0 cm</p> <p>für T 48,7 cm</p> <p>90630 für B 45,0 cm 92978 für B 52,5 cm 90631 für B 60,0 cm 90632 für B 75,0 cm 90633 für B 90,0 cm</p> <p>Standard Vitrineneinlegeböden aus Klarglas. Auf Wunsch Vitrineneinlegeböden aus Holz (ohne Aufpreis). (für Zwischenbauhängeelemente T 36,0 cm und Hängeelemente T 35,0 cm Best.-Nr. mit „H“ ergänzen) Bei dem Einsatz zusätzlicher Böden empfehlen wir die durchgehende Lochreihe siehe Seite 109.</p>					
 <p>Holzeinlegeböden für offene Korpusregale, nicht verstellbar Stärke 2,6 cm (furniert) für T 39,1 cm</p> <p>92404 für B 45,0 cm 92979 für B 52,5 cm 92405 für B 60,0 cm 92406 für B 75,0 cm</p> <p>für T 48,7 cm</p> <p>92407 für B 45,0 cm 92980 für B 52,5 cm 92408 für B 60,0 cm 92409 für B 75,0 cm</p> <p>Bei dem Einsatz zusätzlicher Böden empfehlen wir die durchgehende Lochreihe siehe Seite 109.</p>			 <p>CD-Regal</p> <p>92118 B 60,0 cm (3 Fächer) für ca. 42 CD's 35689 B 75,0 cm (3 Fächer) für ca. 57 CD's 35690 B 90,0 cm (4 Fächer) für ca. 68 CD's 35691 B 105,0 cm (4 Fächer) für ca. 80 CD's 35692 B 120,0 cm (5 Fächer) für ca. 90 CD's</p> <p>H 22,7, T 16,7 cm</p>		
 <p>Glaseinlegeböden für Korpuselemente Stärke 0,8 cm für T 39,1 cm</p> <p>90936 für B 37,5 cm 90937 für B 45,0 cm 92981 für B 52,5 cm 90938 für B 60,0 cm 90939 für B 75,0 cm 90940 für B 90,0 cm</p> <p>für T 48,7 cm</p> <p>90941 für B 45,0 cm 92982 für B 52,5 cm 90942 für B 60,0 cm 90943 für B 75,0 cm 90944 für B 90,0 cm</p> <p>(für Zwischenbauhängeelemente T 36,0 cm und Hängeelemente T 35,0 cm Best.-Nr. mit „H“ ergänzen) Bei dem Einsatz zusätzlicher Böden empfehlen wir die durchgehende Lochreihe siehe Seite 109. Zusätzlicher Glaseinlegeboden bei Vitrinen mit beidseitig tiefem Glasausschnitt nicht möglich!</p>			  <p>92125 Subwoofer Zubehör für Korpus inkl. seitlichen Korpusausschnitt (mittig) und akustikwirksamer Innenausstattung, Metallgitter in Magma</p> <p>Metallgitter B 17,0, H 27,2 cm</p> <p>Ausschnitt in jedem Element mit mindestens einer 1,5 Raster hohen Tür (ab Sockel) möglich.</p> <p>PSI - Weitere Informationen siehe Zusatzliste „Zubehör im Detail“.</p>		

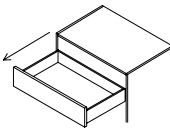
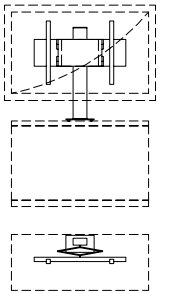
Zubehör

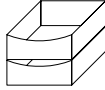
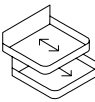
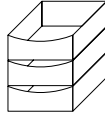
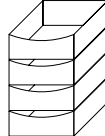
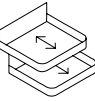
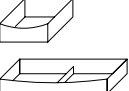
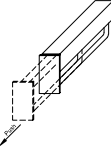

Best.-Nr. / Maße Beschreibung	PG 1	PG 2	Best.-Nr. / Maße Beschreibung	PG 1	PG 2
 <p>91195 TV-Halterung mit Wandbefestigungsplatte und Holzblende schwenkbar</p> <p>91195B Holzblende</p> <p>In Verbindung mit offenen Geräterischen, Elementen mit Geräteklappen und Türen.</p> <p>Standardmäßig wird die TV-Halterung „mittig“ zur resultierenden TV-Nische platziert. Abweichende Positionen bitte auf dem Auftrag vermerken.</p> <p>Die Ausfräsung für die Kabelführung im Abdeckblatt erfolgt werkseitig.</p> <p>– Belastbarkeit 35,0 kg – Arm um bis zu max. 80° schwenkbar (Abhängig von der Fernsehgröße) – VESA-Norm</p> <p>1 x 90135 Infrarot Repeater 1 x 92134 1 Empfänger / 2 Sender (zur Übertragung des Infrarotsignals der Fernbedienung in das Klappen- oder Türelement) Einbau in der Holzblende</p> <p>Weitere Informationen siehe Zusatzliste „Zubehör im Detail“.</p>			 <p>Repeater zur Übertragung des Infrarotsignals der Fernbedienung in ein Klappenelement.</p> <p>90135 1 Empfänger / 1 Sender (bei Geräteunterbringung in einer Klappe) 92134 1 Empfänger / 2 Sender (bei Geräteunterbringung in zwei Klappen)</p> <p>Einbau des Repeaters standardmäßig im Sockel.</p> <p>Bei Hängenelementen und Elementen auf Sockelgleitern ist der Einbau im Sockel nicht möglich. Bitte beiliegenden Aufsteller verwenden.</p>		
			 <p>Aufpreis Vollauszug pro Schubkasten/ Auszug</p> <p>92712 für Elemente T 36,0 cm 90081 für Elemente T 39,1 cm 90083 für Elemente T 48,7 cm</p> <p>Vollauszüge sind bei allen Schubkästen möglich</p> <p>Alle durchgehenden Schubkästen/ Auszüge Breite 105,0 cm bis 135,0 cm werden standardmäßig mit Vollauszug ausgestattet.</p>		
 <p>91193 TV-Säule inkl. Kabelkanal schwenkbar</p> <p>Nur in Verbindung mit offenen Geräterischen und Elementen mit Geräteklappe.</p> <p>Standardmäßig wird die TV-Säule „mittig“ zur resultierenden TV-Nische platziert. Sie muss mind. 15,0 cm von der Korpusaußenseite geplant werden. Abweichende Positionen bitte auf dem Auftrag vermerken.</p> <p>nicht in Verbindung mit Hängenelementen möglich!</p> <p>– Belastbarkeit 30,0 kg – Arm um bis zu max. 80° schwenkbar (Abhängig von der Fernsehgröße) – VESA-Norm</p> <p>1 x 90135 Infrarot Repeater 1 x 92134 1 Empfänger / 2 Sender (zur Übertragung des Infrarotsignals der Fernbedienung in das Klappenelement) Einbau in der TV-Säule</p> <p>Weitere Informationen siehe Zusatzliste „Zubehör im Detail“.</p>			 <p>94593 Kabeldurchlass mit Bürstenprofil für Abdeckblätter (Standard) B 26,0, H 1,7, T 2,2 cm Kunststoff schwarz</p> <p>Einbauposition: – an der Hinterkante vom Abdeckblatt – standardmäßig mittig zum TV-Feld, auf Wunsch seitlichen Abstand links oder rechts angeben</p>  <p>Bei Hängenelementen mit Schubkasten nicht möglich.</p> <p>seitlicher Kabeldurchlass nicht möglich bei: – Elementen 1 R in Kombination mit Einlegeboden / CD/DVD Auszug nicht möglich. – Korpuselementen, wenn neben dem Gerätefach ein Schubkasten geplant ist und die Elementtiefe kleiner 39,1 cm ist – Hängenelementen, wenn neben dem Gerätefach ein Schubkasten geplant ist</p> <p>90518 Kabeldurchlass für Abdeckblätter (auf Wunsch) und Konstruktionsböden (bitte Position angeben) Ø 6,0 cm Kunststoff silberfarbig</p> <p>93698 seitlicher Kabeldurchlass für die Korpusverbindung von Elementen bis 2,5 Raster Ø 6,0 cm Kunststoff silberfarbig</p> <p>Einbauposition: – 10,5 cm von der Oberkante Korpus-/Hängenelement – 6,2 cm von der Hinterkante Korpuselement – 15,0 cm von der Hinterkante Hängenelement</p>		

Zubehör

Best.-Nr. / Maße Beschreibung	PG 1	PG 2	Best.-Nr. / Maße Beschreibung	PG 1	PG 2
 <p>Innenschubkästen hinter Türen Einbau auf dem Sockelboden/ Konstruktionsboden inkl. Vollauszug, Ausführung Magma Einsatz hinter Türen, für 39,1 und 48,7 cm tiefe Korpuselemente Nutztiefe immer für Tiefe 39,1 cm</p> <p>2er-Set Innenschubkästen (1 R)</p> <p>90463 für B 45,0 cm 92983 für B 52,5 cm 90464 für B 60,0 cm 90465 für B 75,0 cm 90466 für B 90,0 cm</p>			 <p>Komfort Tablarböden für 1- türige Korpuselemente inkl. Antirutschmatte</p> <p>1,5 Raster Höhe für T 39,1 cm</p> <p>93499 für B 45,0 cm 93500 für B 60,0 cm 93501 für B 75,0 cm</p> <p>für T 48,7 cm</p> <p>93502 für B 45,0 cm 93503 für B 60,0 cm 93504 für B 75,0 cm</p> <p>2 Raster Höhe für T 39,1 cm</p> <p>93505 für B 45,0 cm 93506 für B 60,0 cm 93507 für B 75,0 cm</p> <p>für T 48,7 cm</p> <p>93508 für B 45,0 cm 93509 für B 60,0 cm 93510 für B 75,0 cm</p>		
 <p>3er-Set Innenschubkästen (1,5 R)</p> <p>90467 für B 45,0 cm 92985 für B 52,5 cm 90468 für B 60,0 cm 90469 für B 75,0 cm 90470 für B 90,0 cm</p>			<p>Achtung: Tablarböden ohne mechanischen Auszug; Böden müssen manuell ausgezogen werden</p> <p>Bei Hängeelementen nicht möglich</p> <p>Komfort Tablarauszug kann nicht nachträg- lich eingebaut werden!</p> <p>Belastbarkeit 25,0 kg</p>		
 <p>4er-Set Innenschubkästen (2 R)</p> <p>90146 für B 45,0 cm 92987 für B 52,5 cm 90147 für B 60,0 cm 90148 für B 75,0 cm 90149 für B 90,0 cm</p>			 <p>Komfort Tablarböden für 2- türige Korpuselemente inkl. Antirutschmatte</p> <p>1,5 Raster Höhe für T 39,1 cm</p> <p>93511 für B 75,0 cm 93512 für B 90,0 cm</p> <p>für T 48,7 cm</p> <p>93513 für B 75,0 cm 93514 für B 90,0 cm</p> <p>2 Raster Höhe für T 39,1 cm</p> <p>93515 für B 75,0 cm 93516 für B 90,0 cm</p> <p>für T 48,7 cm</p> <p>93517 für B 75,0 cm 93518 für B 90,0 cm</p>		
<p> Schubkasten- einteilung nur in Verbindung mit Grund- ausstattung Schubkasten- Organisation möglich!</p> <p> Querstege der Schubkasten- einteilung nicht versetzbar.</p> <p> Weitere Infor- mationen siehe Zusatzliste „Zu- behör im Detail“.</p>	<p> Grundausrüstung Schubkasten-Organisation bestehend aus: 1 x Antirutschmatte</p> <p>94450 für B 45,0 cm <i>NEU</i> 94451 für B 52,5 cm <i>NEU</i> 94452 für B 60,0 cm <i>NEU</i> 94453 für B 75,0 cm <i>NEU</i> 94454 für B 90,0 cm <i>NEU</i></p> <p> Zusatzausrüstung Schubkasteneinteilung</p> <p> Ausführung Magma</p> <p>94455 B 17,4 cm (3 Fächer) <i>NEU</i> 94456 B 24,8 cm (3 Fächer) <i>NEU</i></p>		<p>Achtung: Tablarböden ohne mechanischen Auszug; Böden müssen manuell ausgezogen werden</p> <p>Bei Hängeelementen nicht möglich</p> <p>Komfort Tablarauszug kann nicht nachträg- lich eingebaut werden!</p> <p>Belastbarkeit 25,0 kg</p>		
 <p>Innenschubkästen hinter Auszügen 1 R inkl. Vollauszug für den Hauptschub- kasten, Ausführung Magma, Innenschubkästen können nicht nachträglich eingebaut werden! Nicht für Unterteile!</p> <p>für T 39,1 cm</p> <p>92370 für B 45,0 cm 93237 für B 52,5 cm 92371 für B 60,0 cm 92372 für B 75,0 cm 92373 für B 90,0 cm 92374 für B 105,0 cm 92375 für B 120,0 cm 92376 für B 135,0 cm</p> <p>für T 48,7 cm</p> <p>90479 für B 45,0 cm 93238 für B 52,5 cm 90480 für B 60,0 cm 90481 für B 75,0 cm 90482 für B 90,0 cm 92300 für B 105,0 cm 90483 für B 120,0 cm 92301 für B 135,0 cm</p>			 <p>90879 Kleiderstange (ausziehbar)</p> <ul style="list-style-type: none"> - Nicht nachträglich einbaubar. - Einbauposition bitte angeben. - Planung unter Deckelboden nicht möglich. - Nur bei 39,1 und 48,7 cm tiefen Korpuselementen ab B 60,0 cm möglich. <p>94119 Kleiderstange (ausziehbar)</p> <ul style="list-style-type: none"> - Zum nachträglichen Einbau. - Mindesteinbautiefe: 34,0 cm. - Befestigungsschrauben für Bodenstärke 22 - 26 mm. - Korpusinnenmaß: mind. 56,0 cm. - Bohrschablone liegt bei. 		

Zubehör

Schubkasteneinteilung

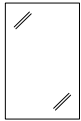
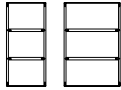

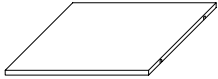
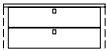
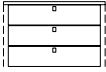
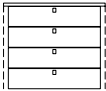
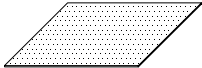
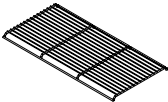

Best.-Nr. / Maße Beschreibung		PG 1	PG 2	Best.-Nr. / Maße Beschreibung		PG 1	PG 2
 <p>In Verbindung mit Innenschubkästen oder Gerätenischen stehen CD's/ DVD's schräg. Bei 0,5 Raster Schubkästen nicht möglich!</p>	<p>CD/DVD-Einteilung und Vollauszug inkl. Antirutschmatte</p> <p>für T 39,1 cm</p> <p>93564 für B 45,0 cm für ca. 48 CD's / 20 DVD's</p> <p>94028 für B 52,5 cm für ca. 72 CD's / 40 DVD's</p> <p>93565 für B 60,0 cm für ca. 96 CD's / 40 DVD's</p> <p>93566 für B 75,0 cm für ca. 120 CD's / 60 DVD's</p> <p>93567 für B 90,0 cm für ca. 144 CD's / 80 DVD's</p> <p>93925 für B 105,0 cm 52,5 cm (links und/oder rechts) für ca. 72 CD's / 40 DVD's</p> <p>93926 für B 120,0 cm 60,0 cm (links und/oder rechts) für ca. 96 CD's / 40 DVD's</p> <p>93927 für B 135,0 cm 67,5 cm (links und/oder rechts) für ca. 120 CD's / 60 DVD's</p> <p>für T 48,7 cm</p> <p>91143 für B 45,0 cm für ca. 60 CD's / 24 DVD's</p> <p>94029 für B 52,5 cm für ca. 90 CD's / 48 DVD's</p> <p>90168 für B 60,0 cm für ca. 120 CD's / 48 DVD's</p> <p>90169 für B 75,0 cm für ca. 150 CD's / 72 DVD's</p> <p>90170 für B 90,0 cm für ca. 180 CD's / 96 DVD's</p> <p>93928 für B 105,0 cm 52,5 cm (links und/oder rechts) für ca. 90 CD's / 48 DVD's</p> <p>93929 für B 120,0 cm 60,0 cm (links und/oder rechts) für ca. 120 CD's / 48 DVD's</p> <p>93930 für B 135,0 cm 67,5 cm (links und/oder rechts) für ca. 150 CD's / 72 DVD's</p>			 <p>Grundausrüstung Schubkasten-Organisation bestehend aus: 1 x Vollauszug 1 x Antirutschmatte</p> <p>T 36,0 cm</p> <p>91412 für B 45,0 cm 93290 für B 52,5 cm 91413 für B 60,0 cm 91414 für B 75,0 cm 91415 für B 90,0 cm 94095 für B 105,0 cm 52,5 cm (links und/oder rechts) 94096 für B 120,0 cm 60,0 cm (links und/oder rechts) 94097 für B 135,0 cm 67,5 cm (links und/oder rechts)</p> <p>für T 39,1 cm</p> <p>91416 für B 45,0 cm 92990 für B 52,5 cm 91417 für B 60,0 cm 91418 für B 75,0 cm 91419 für B 90,0 cm 93911 für B 105,0 cm 52,5 cm (links und/oder rechts) 93912 für B 120,0 cm 60,0 cm (links und/oder rechts) 93913 für B 135,0 cm 67,5 cm (links und/oder rechts)</p> <p>für T 48,7 cm</p> <p>91420 für B 45,0 cm 92992 für B 52,5 cm 91421 für B 60,0 cm 91422 für B 75,0 cm 91423 für B 90,0 cm 93914 für B 105,0 cm 52,5 cm (links und/oder rechts) 93915 für B 120,0 cm 60,0 cm (links und/oder rechts) 93916 für B 135,0 cm 67,5 cm (links und/oder rechts)</p>			
	 <p>Spiegelrückwände</p> <p>0,5 Raster 91132 für B 45,0 cm Höhe 94030 für B 52,5 cm 91133 für B 60,0 cm 91134 für B 75,0 cm 91135 für B 90,0 cm</p> <p>1 Raster 91202 für B 37,5 cm Höhe 90113 für B 45,0 cm 94031 für B 52,5 cm 90114 für B 60,0 cm 90252 für B 75,0 cm 90256 für B 90,0 cm</p> <p>2 Raster 90096 für B 45,0 cm Höhe 94033 für B 52,5 cm 90097 für B 60,0 cm 90522 für B 75,0 cm 90098 für B 90,0 cm</p> <p>3 Raster 90099 für B 45,0 cm Höhe 94035 für B 52,5 cm 90450 für B 60,0 cm 90100 für B 75,0 cm 90101 für B 90,0 cm</p> <p>4 Raster 90102 für B 45,0 cm Höhe 94037 für B 52,5 cm 90103 für B 60,0 cm 90104 für B 75,0 cm 90105 für B 90,0 cm</p>				 <p>Zusausstattung Schubkasteneinteilung</p> <p>Ausführung Magma</p> <p>für T 36,0 cm</p> <p>91170 B 17,4 cm (3 Fächer) 91171 B 24,8 cm (3 Fächer)</p> <p>für T 39,1 cm</p> <p>91168 B 17,4 cm (3 Fächer) 91169 B 24,8 cm (3 Fächer)</p> <p>für T 48,7 cm</p> <p>91184 B 17,4 cm (4 Fächer) 91185 B 24,8 cm (4 Fächer)</p> <p>Nur in Verbindung mit Grundausrüstung Schubkasten-Organisation möglich!</p> <p>Querstege der Schubkasteneinteilung nicht versetzbar.</p> <p>Weitere Informationen siehe Zusatzliste Zubehör im Detail.</p>		

Zubehör Büro

Zubehör Kleiderschränke

Best.-Nr. / Maße Beschreibung	PG 1	PG 2	Best.-Nr. / Maße Beschreibung	PG 1	PG 2
 <p>Stahleinlegeboden schwarz (bei Elementen 2 bis 6 Raster)</p> <p>bei Nachkauf für Tiefe 39,1 cm</p> <p>90432 für B 45,0 cm 94052 für B 52,5 cm 90433 für B 60,0 cm 90434 für B 75,0 cm 90435 für B 90,0 cm</p> <p>bei Austausch für Tiefe 39,1 cm</p> <p>90596 für B 45,0 cm 94053 für B 52,5 cm 90597 für B 60,0 cm 90598 für B 75,0 cm 90599 für B 90,0 cm</p>			<p>Innenschubkasten hinter Türen Zargentiefe 45,0 cm inkl. Vollauszug, Push to open Beschlag (Chrom glänzend) und oberem Abdeckboden</p> <p>Ausführung Magma, Frontblende bei furnierten/ massiven Kleiderschränken in Lack Weiß, Einsetzbar auf Sockelboden oder frei hängend bis 1 R (zusätzlicher Holzeinlegebo- den als unterer Abschluss empfohlen) Innenschubkästen können nicht nachträglich eingebaut werden!</p> <p>2er-Set Innenschubkästen (1 R)</p> <p>92893 für B 45,0 cm 92894 für B 52,5 cm 92895 für B 90,0 cm</p> <hr/> <p>3er-Set Innenschubkästen (1,5 R)</p> <p>92899 für B 45,0 cm 92900 für B 52,5 cm 92901 für B 90,0 cm</p> <hr/> <p>4er-Set Innenschubkästen (2 R)</p> <p>92905 für B 45,0 cm 92906 für B 52,5 cm 92907 für B 90,0 cm</p> <p>Bitte Einbauposition angeben!</p>   		<p>-</p> <p>-</p> <p>-</p> <p>-</p> <p>-</p> <p>-</p> <p>-</p> <p>-</p>
 <p>Antirutschmatte für Zwischenbauböden T 36,0 cm</p> <p>92697 für B 30,0 cm 92049 für B 37,5 cm 91176 für B 45,0 cm 94054 für B 52,5 cm 91177 für B 60,0 cm 91178 für B 75,0 cm 91179 für B 90,0 cm</p> <p>für Korpuselemente T 39,1 cm</p> <p>92050 für B 37,5 cm 90436 für B 45,0 cm 92995 für B 52,5 cm 90437 für B 60,0 cm 90438 für B 75,0 cm 90439 für B 90,0 cm</p> <p>für Korpuselemente T 48,7 cm</p> <p>92051 für B 37,5 cm 91180 für B 45,0 cm 92996 für B 52,5 cm 91181 für B 60,0 cm 91182 für B 75,0 cm 91183 für B 90,0 cm</p>			 <p>Schuhrost für Kleiderschränke</p> <p>93149 für B 45,0 cm 92927 für B 52,5 cm 93150 für B 90,0 cm</p> <p>max. Nutztiefe bei Schuhrosten 51,8 cm</p>		

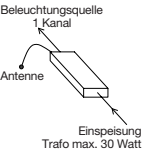
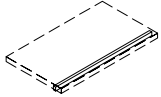
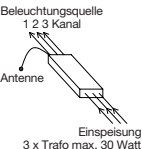
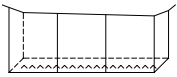
Beleuchtung

	Best.-Nr. / Maße Beschreibung	PG 1	PG 2		Best.-Nr. / Maße Beschreibung	PG 1	PG 2
	91197 5 Kanal Funk-Fernbedienung (Sender)				LED-Einbau-/Unterbaustrahler (bitte Position angeben), je Strahler ~2 Watt inkl. Vorschaltgerät, Zuleitung und Fußschalter		
Weitere Informationen siehe Zusatzliste „Zubehör im Detail“.				Bei Zwischenbauböden mit LED-Strahler ist ein Kabelkanal nicht enthalten, bitte ggf. Artikel 90080 zusätzlich bestellen.	90489 1er Set 90490 2er Set 90491 3er Set 90492 4er Set 90493 5er Set		
	91198 1 Kanal Funk-Empfänger (dimmbar) Empfänger für einen Schaltkreis – max. Leistung/Schaltkreis 30 Watt				LED-Gerätenischenbeleuchtung inkl. Vorschaltgerät, Zuleitung und Fußschalter		
Weitere Informationen siehe Zusatzliste „Zubehör im Detail“.				Die Leuchte wird mit einem Leuchtmittel der Energieklasse F geliefert.	für T 48,7 cm 94055 für B 52,5 cm, ~2 Watt 91190 für B 60,0 cm, ~3 Watt 91191 für B 75,0 cm, ~4 Watt 91192 für B 90,0 cm, ~4 Watt		
	91199 3 Kanal Funk-Empfänger (dimmbar) Empfänger für drei Schaltkreise – max. Leistung/Schaltkreis 30 Watt – optimal geeignet für die Ansteuerung verschiedener Lichtquellen innerhalb einer Wohnwand – bei Einzelmöbelzusammen- stellungen Kabelverlegung beachten (die Einspeisung erfolgt zentral, entsprechende Verkabelung von dem zentralen Punkt ausgehend)				Möglich bei Elementen: – 83497, 33811, 33812, 33813 – 83761, 31101, 31102, 31103 – 83762, 31104, 31105, 31106		
Weitere Informationen siehe Zusatzliste „Zu- behör im Detail“.				Die Leuchte wird mit einem Leuchtmittel der Energieklasse F geliefert.	Weitere Informationen zum Leuchtmittel siehe Zusatzliste „Zu- behör im Detail“.		
	Funkfernbedienung für Beleuchtung 90084 Set (1 Empfänger und 1 Sender für einen Schaltkreis) 90085 zusätzlicher Empfänger 90086 zusätzlicher Sender, Ø 3,5, H 1,5 cm (Abb.)				LED-Hängeelementbeleuchtung inkl. Vorschaltgerät, Zuleitung und Fußschalter		
				Die Leuchte wird mit einem Leuchtmittel der Energieklasse F geliefert.	91995H B 37,5 cm, ~2 Watt 90827H B 45,0 cm, ~2 Watt 93018H B 52,5 cm, ~2 Watt 90051H B 60,0 cm, ~3 Watt 90052H B 75,0 cm, ~4 Watt 90053H B 90,0 cm, ~4 Watt 90054H B 105,0 cm, ~5 Watt 90055H B 120,0 cm, ~6 Watt 90056H B 135,0 cm, ~6 Watt 90057H B 150,0 cm, ~7 Watt 90058H B 165,0 cm, ~8 Watt 90059H B 180,0 cm, ~9 Watt 90060H B 195,0 cm, ~9 Watt 90061H B 210,0 cm, ~10 Watt 90062H B 225,0 cm, ~11 Watt 90063H B 240,0 cm, ~11 Watt 91200H B 255,0 cm, ~12 Watt 91201H B 270,0 cm, ~13 Watt		
				Weitere Informationen zum Leuchtmittel siehe Zusatzliste „Zu- behör im Detail“.			

Beleuchtung

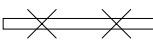
Best.-Nr. / Maße Beschreibung	PG 1	PG 2	Best.-Nr. / Maße Beschreibung	PG 1	PG 2
 <p>Indirekte LED-Korpusbeleuchtung (2er Set) inkl. Vorschaltgerät, Zuleitung und Fußschalter</p> <p>92464 1 Raster, ~6 Watt 92466 2 Raster, ~11 Watt 92468 3 Raster, ~16 Watt 92470 4 Raster, ~21 Watt</p> <p>montiert in den Korpusseiten</p> <p>Nicht möglich bei Vitrinen mit seitlichem Glasausschnitt.</p> <p>In Kombination mit Holzbodenbeleuchtung, Glaskantenbeleuchtung oder Glasbodenbeleuchtung nicht möglich.</p> <p>Die Leuchte wird mit einem Leuchtmittel der Energieklasse E geliefert.</p> <p>Weitere Informationen zum Leuchtmittel siehe Zusatzliste „Zubehör im Detail“.</p>			<p>✕ ✕ ✕ ✕ LED-Glaskantenbeleuchtung (Line) (Glasboden bleibt verstellbar) inkl. Vorschaltgerät, Zuleitung und Fußschalter (für jedes Vitrinenelement muss ein separates Beleuchtungsset berechnet werden)</p> <p>Bei Korpus- elementen mit beidseitigem, tiefen Glasausschnitt nicht möglich.</p> <p>Die Leuchte wird mit einem Leuchtmittel der Energieklasse F geliefert.</p> <p>Weitere Informationen zum Leuchtmittel siehe Zusatzliste „Zubehör im Detail“.</p>		
			<p>90132 1er Set für B 37,5 cm, ~3 Watt 90133 2er Set für B 37,5 cm, ~5 Watt 90134 3er Set für B 37,5 cm, ~7 Watt</p> <p>90494 1er Set für B 45,0 cm, ~3 Watt 90495 2er Set für B 45,0 cm, ~5 Watt 90496 3er Set für B 45,0 cm, ~8 Watt 90497 4er Set für B 45,0 cm, ~10 Watt 90498 5er Set für B 45,0 cm, ~12 Watt</p> <p>93013 1er-Set für B 52,5 cm, ~4 Watt 93014 2er-Set für B 52,5 cm, ~7 Watt 93015 3er-Set für B 52,5 cm, ~10 Watt 93016 4er-Set für B 52,5 cm, ~13 Watt 93017 5er-Set für B 52,5 cm, ~16 Watt</p> <p>90499 1er Set für B 60,0 cm, ~4 Watt 90500 2er Set für B 60,0 cm, ~8 Watt 90501 3er Set für B 60,0 cm, ~11 Watt 90502 4er Set für B 60,0 cm, ~15 Watt 90503 5er Set für B 60,0 cm, ~18 Watt</p> <p>90521 1er Set für B 75,0 cm, ~5 Watt 90088 2er Set für B 75,0 cm, ~10 Watt 90090 3er Set für B 75,0 cm, ~15 Watt 90092 4er Set für B 75,0 cm, ~20 Watt 90094 5er Set für B 75,0 cm, ~24 Watt</p> <p>90087 1er Set für B 90,0 cm, ~6 Watt 90089 2er Set für B 90,0 cm, ~12 Watt 90091 3er Set für B 90,0 cm, ~18 Watt 90093 4er Set für B 90,0 cm, ~24 Watt 90095 5er Set für B 90,0 cm, ~29 Watt</p>		
 <p>LED-Holzbodenbeleuchtung inkl. Vorschaltgerät, Zuleitung und Fußschalter</p> <p>für offene Korpusregale</p> <p>8058 für B 45,0 cm, ~3 Watt 93402 für B 52,5 cm, ~4 Watt 8059 für B 60,0 cm, ~4 Watt 8060 für B 75,0 cm, ~5 Watt</p> <p>für Vitrinen</p> <p>90505 für B 37,5 cm, ~3 Watt 90506 für B 45,0 cm, ~3 Watt 93401 für B 52,5 cm, ~4 Watt 90507 für B 60,0 cm, ~4 Watt 90508 für B 75,0 cm, ~5 Watt 90509 für B 90,0 cm, ~6 Watt</p> <p>(Holzboden nicht mehr verstellbar, keine Spiegelrückwand möglich).</p> <p>Die Leuchte wird mit einem Leuchtmittel der Energieklasse F geliefert.</p> <p>Weitere Informationen zum Leuchtmittel siehe Zusatzliste „Zubehör im Detail“.</p>			<p>✕ ✕ ✕ ✕ LED-Glasbodenbeleuchtung (Indirekt) (Glasboden bleibt verstellbar) inkl. Vorschaltgerät, Zuleitung und Fußschalter (für jedes Vitrinenelement muss ein separates Beleuchtungsset berechnet werden)</p> <p>Bei Korpus- elementen mit beidseitigem, tiefen Glasausschnitt nicht möglich.</p> <p>Die Leuchte wird mit einem Leuchtmittel der Energieklasse F geliefert.</p> <p>Weitere Informationen zum Leuchtmittel siehe Zusatzliste „Zubehör im Detail“.</p>		
			<p>93985 1er Set für B 37,5 cm ~3 Watt 93991 2er Set für B 37,5 cm ~5 Watt 93997 3er Set für B 37,5 cm ~7 Watt</p> <p>93986 1er Set für B 45,0 cm ~3 Watt 93992 2er Set für B 45,0 cm ~5 Watt 93998 3er Set für B 45,0 cm ~8 Watt 94004 4er Set für B 45,0 cm ~10 Watt 94010 5er Set für B 45,0 cm ~12 Watt</p> <p>93987 1er Set für B 52,5 cm ~4 Watt 93993 2er Set für B 52,5 cm ~7 Watt 93999 3er Set für B 52,5 cm ~10 Watt 94005 4er Set für B 52,5 cm ~13 Watt 94011 5er Set für B 52,5 cm ~16 Watt</p> <p>93988 1er Set für B 60,0 cm ~4 Watt 93994 2er Set für B 60,0 cm ~8 Watt 94000 3er Set für B 60,0 cm ~11 Watt 94006 4er Set für B 60,0 cm ~15 Watt 94012 5er Set für B 60,0 cm ~18 Watt</p> <p>93989 1er Set für B 75,0 cm ~5 Watt 93995 2er Set für B 75,0 cm ~10 Watt 94001 3er Set für B 75,0 cm ~15 Watt 94007 4er Set für B 75,0 cm ~20 Watt 94013 5er Set für B 75,0 cm ~24 Watt</p> <p>93990 1er Set für B 90,0 cm ~6 Watt 93996 2er Set für B 90,0 cm ~12 Watt 94002 3er Set für B 90,0 cm ~18 Watt 94008 4er Set für B 90,0 cm ~24 Watt 94014 5er Set für B 90,0 cm ~29 Watt</p>		

Beleuchtung

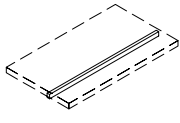
Best.-Nr. / Maße Beschreibung	PG 1	PG 2	Best.-Nr. / Maße Beschreibung	PG 1	PG 2
 <p>LED-Beleuchtung für Wangen-Zwischenbauböden inkl. Vorschaltgerät, Zuleitung, Fußschalter und flexibler Stromschienen Die zu beleuchtenden Böden in der Bestellskizze markieren (nur in Verbindung mit Wangen).</p> <p>für jede Regalzeile muss ein separates Beleuchtungsset berechnet werden In Verbindung mit Rückwand für Regal-/Zwischenbau nicht möglich</p>			 <p>LED-Holzbodenbeleuchtung für Wangen-Zwischenbauböden inkl. Vorschaltgerät, Zuleitung Fußschalter und <u>Kabelkanal</u> in Wange Die zu beleuchtenden Böden in der Bestellskizze bitte markieren.</p> <p>Die Leuchte wird mit einem Leuchtmittel der Energieklasse F geliefert. Weitere Informationen zum Leuchtmittel siehe Zusatzliste „Zubehör im Detail“.</p>		
<p>94624 1er-Set für B 27,1 cm, ~2 Watt 94625 1er-Set für B 30,0 cm, ~2 Watt 94626 1er-Set für B 37,5 cm, ~3 Watt 94627 1er-Set für B 45,0 cm, ~3 Watt 94628 1er-Set für B 52,5 cm, ~4 Watt 94629 1er-Set für B 60,0 cm, ~4 Watt 94630 1er-Set für B 75,0 cm, ~6 Watt 94631 1er-Set für B 90,0 cm, ~6 Watt 94632 1er-Set für B 105,0 cm, ~8 Watt 94633 1er-Set für B 120,0 cm, ~9 Watt</p>			<p>90528 B 27,1 cm ~1 Watt 90530 B 30,0 cm ~2 Watt 90531 B 37,5 cm ~2 Watt 90193 B 45,0 cm ~2 Watt 90533 B 52,5 cm ~3 Watt 90194 B 60,0 cm ~3 Watt 90195 B 75,0 cm ~4 Watt 90196 B 90,0 cm ~5 Watt 90534 B 105,0 cm ~5 Watt 90535 B 107,9 cm ~6 Watt 90197 B 120,0 cm ~6 Watt 93863 B 135,0 cm ~7 Watt 93864 B 150,0 cm ~7 Watt 90198 Touchdimmer</p>		
<p>94636 2er-Set für B 27,1 cm, ~3 Watt 94637 2er-Set für B 30,0 cm, ~4 Watt 94638 2er-Set für B 37,5 cm, ~5 Watt 94639 2er-Set für B 45,0 cm, ~6 Watt 94640 2er-Set für B 52,5 cm, ~7 Watt 94641 2er-Set für B 60,0 cm, ~8 Watt 94642 2er-Set für B 75,0 cm, ~11 Watt</p>					
<p>Die Leuchte wird mit einem Leuchtmittel der Energieklasse F geliefert. Weitere Informationen zum Leuchtmittel siehe Zusatzliste „Zubehör im Detail“.</p>					
<p>94643 3er-Set für B 27,1 cm, ~5 Watt 94644 3er-Set für B 30,0 cm, ~6 Watt 94645 3er-Set für B 37,5 cm, ~7 Watt 94646 3er-Set für B 45,0 cm, ~9 Watt 94647 3er-Set für B 52,5 cm, ~11 Watt 94648 3er-Set für B 60,0 cm, ~12 Watt 94649 3er-Set für B 75,0 cm, ~16 Watt</p>					
<p>94650 4er-Set für B 27,1 cm, ~6 Watt 94651 4er-Set für B 30,0 cm, ~7 Watt 94652 4er-Set für B 37,5 cm, ~9 Watt 94653 4er-Set für B 45,0 cm, ~12 Watt 94654 4er-Set für B 52,5 cm, ~14 Watt 94655 4er-Set für B 60,0 cm, ~16 Watt 94656 4er-Set für B 75,0 cm, ~21 Watt</p>					
<p>94657 5er-Set für B 27,1 cm, ~8 Watt 94658 5er-Set für B 30,0 cm, ~9 Watt 94659 5er-Set für B 37,5 cm, ~11 Watt 94660 5er-Set für B 45,0 cm, ~15 Watt 94661 5er-Set für B 52,5 cm, ~17 Watt 94662 5er-Set für B 60,0 cm, ~19 Watt 94663 5er-Set für B 75,0 cm, ~26 Watt</p>					
<p>94664 6er-Set für B 27,1 cm, ~9 Watt 94665 6er-Set für B 30,0 cm, ~11 Watt 94666 6er-Set für B 37,5 cm, ~14 Watt 94667 6er-Set für B 45,0 cm, ~18 Watt 94668 6er-Set für B 52,5 cm, ~21 Watt 94669 6er-Set für B 60,0 cm, ~23 Watt 94670 6er-Set für B 75,0 cm, ~31 Watt</p>					
<p>94671 7er-Set für B 27,1 cm, ~11 Watt 94672 7er-Set für B 30,0 cm, ~12 Watt 94673 7er-Set für B 37,5 cm, ~16 Watt 94674 7er-Set für B 45,0 cm, ~21 Watt 94675 7er-Set für B 52,5 cm, ~24 Watt 94676 7er-Set für B 60,0 cm, ~27 Watt 94677 7er-Set für B 75,0 cm, ~36 Watt</p>					
<p>94678 Aufpreis Abschattung oberer Beleuchtungsboden – das obere Fach wird auch von oben beleuchtet – der Raum oberhalb des Bodens wird nicht beleuchtet</p>					

Deepline-Aufpreis Tabelle

Tabelle Rückwand für Regal-/Zwischenbau und Korpusregalrückwand

Raster Höhe bis	Rasterbreite bis 45,0 cm		Rasterbreite bis 60,0 cm		Rasterbreite bis 75,0 cm		Rasterbreite bis 90,0 cm		Rasterbreite bis 105,0 cm	
	Type		Type		Type		Type		Type	
1 R	94499		94507		94515		94523		94531	
2 R	94500		94508		94516		94524		94532	
3 R	94501		94509		94517		94525		94533	
4 R	94502		94510		94518		94526		94534	
5 R	94503		94511		94519		94527		94535	
6 R	94504		94512		94520		94528		94536	

Raster Höhe bis	Rasterbreite bis 120,0 cm / Eckelemente		Rasterbreite bis 135,0 cm		Rückwand für Regal-Zwischenbau Maßanfertigung pro m ²	
	Type		Type		Type	
1 R	94539		94547		94605	
2 R	94540		94548		Mindestpreis	
3 R	94541		94549			
4 R	94542		94550			
5 R	94543		94551			
6 R	94544		94552			

Tabelle TV-Rückwand

Maßanfertigung pro m ²	
Type	
94568	
Mindestpreis	

Tabelle Vitrinenrückwand

Raster Höhe bis	Rasterbreite bis 45,0 cm		Rasterbreite bis 60,0 cm		Rasterbreite bis 75,0 cm		Rasterbreite bis 90,0 cm	
	Type		Type		Type		Type	
1 R	94471		94478		94485		94492	
2 R	94472		94479		94486		94493	
3 R	94473		94480		94487		94494	
4 R	94474		94481		94488		94495	
5 R	94475		94482		94489		94496	
6 R	94476		94483		94490		94497	

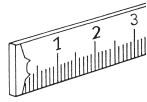

<p>Tiefenkürzungen Holzürelemente ohne Schubkästen (Mindestmaß: T 25,0 cm) Glasurelemente ohne seitlichen Glasausschnitt und ohne Schubkästen (Mindestmaß: T 30,0 cm) Bei PSI-Elementen nicht möglich</p>	Eine Kürzung	96100
<p>Nach hinten überstehende Abdeckplatten (am Korpuselement) max. Überstand nach hinten 16 cm bei Tiefe 39,1 cm (am Korpuselement) max. Überstand nach hinten 6 cm bei Tiefe 48,7 cm (Wandbefestigung nicht möglich)</p>	Preis pro angefangene 10 cm der Korpusbreite	90285
<p>Höhen-, Breiten-, Tiefenkürzungen Wangen (nur Tiefenkürzung bis max. 16,0 cm, Höhenkürzung siehe Typenbeschreibung) Wangen-Zwischenbauböden (Achtung: sichtbare Beschläge unter einer Tiefe von 20,0 cm)</p>	Eine Kürzung Zwei Kürzungen	96101 96101
<p>Durchgehende Lochreihe bei Korpusen pro Korpus Nicht möglich bei Vitrinen mit beidseitig tiefem Glasausschnitt!</p>	Innenkorpus Außenkorpus	90065 90049
<p>Raumteilerausführung Wangen Zwischenbauböden (unter 130,0 cm), Sockelböden (Beschlag sichtbar) Zwischenbauelemente (von hinten fest verblendet) Schubkasteneinsätze (von hinten fest verblendet)</p> <p>Bitte beachten Sie, dass bei Raumteiler-Regalen eine Deckenverspannung notwendig ist (Mehrpreis bitte berechnen). Sollte die Planung keine Deckenverspannung ermöglichen, ist für eine ausreichende Standsicherheit (Wandbefestigung) bauseits zu sorgen.</p> <p>Beleuchtung nicht möglich!</p>		96103
<p>Raumteilerausführung (für Korpuselemente)</p> <p>Elemente mit Holztüren oder Elemente mit Holztüren in Verbindung mit Schubkästen/Klappen/Auszügen:</p> <ul style="list-style-type: none"> - Rückseitige, feste Verblendung mit durchgehender Holzblende (ohne Griff). - Ab Breite 75,0 cm rückseitige, feste Verblendung mit geteilter Holzblende (ohne Griff). <p>Elemente mit Schubkästen/Klappen/Auszügen:</p> <ul style="list-style-type: none"> - Rückseitige, feste Verblendung in Frontoptik (ohne Griff). - Auf Wunsch rückseitige, feste Verblendung mit durchgehender Holzblende ab Breite 75,0 cm mit geteilter Holzblende (ohne Griff) möglich. <p>Vitrinentüren (ohne seitlichem Glasausschnitt + Wangenelemente):</p> <ul style="list-style-type: none"> - Eintürig: Rückseitige, feste Verblendung mit durchgehender Holzblende (ohne Griff). - Zweitürig: Rückseitige, feste Verblendung mit geteilter Holzblende (ohne Griff). - Beleuchtung nur mit LED-Strahler möglich. <p>Korpusraumteilerlösungen sind bis 2 Raster möglich. Ab 2 Raster ist für eine ausreichende Standsicherheit (Wandbefestigung) bauseits zu sorgen.</p>		96103
<p>Blendmaterial zur bauseitigen Verwendung, Kantenbearbeitung ohne Aufpreis einseitig furniert, max. Länge 270,0 cm, max. Breite 75,0 cm, min. Länge 25,0 cm, min. Breite 5,0 cm, Stärke 1,9 cm (Bitte geben Sie die ggf. zu bearbeitenden Kanten an)</p>	Preis/m ²	90292
<p>Schreibplatte im Zwischenbau inkl. Kantenbearbeitung eine Längskante profiliert, die anderen Kanten gerade beidseitig furniert, max. Länge 240,0 cm, max. Breite 90,0 cm, Stärke 2,9 cm Zur bauseitigen Montage.</p>	Preis/m ²	90293
<p>Wangenhängebeschlag für nicht bodenstehende Wangen, Aufsatzwangen und Wangenlösungen im Überbau - max. Wangenhöhe 4 Raster max. Belastung/Beschlag 65 kg (Wangen oben und unten inkl. Kopfkante)</p>		90996
<p>Wandhängebeschlag für Zwischenbauböden ab Breite 60,0 cm in Verbindung mit Hängeelementen. max. Belastung/Beschlag 15 kg</p>		90164

Weitere Individualanfertigungen auf Anfrage!

