

# Möbel LETZ

*Finden und Wohlfühlen*



## Typenplan

Boston von Wiemann - Schweber graphit mit Inklusivausstattung

### **Wichtiger Hinweis für Sie**

Etwaige Hinweise des Herstellers in dieser Produktinformation, die sich auf die Gewährleistung beziehen, haben für Sie keinerlei Bindungswirkung und können von Ihnen ignoriert werden. Ihre gesetzlichen Gewährleistungsrechte als Verbraucher uns gegenüber, als Ihrem Verkäufer, werden dadurch in keiner Weise berührt oder eingeschränkt. Sie können sich wegen aller Mängel jederzeit an uns wenden. Darüber hinaus gehende Herstellergarantien bleiben

Möbel Letz GmbH  
Am Gewerbepark 11  
06895 Zahna-Elster

Tel.: 035383 - 6018 50

Fax.: 035383 - 6018 17

# Boston.

# V.i.P.

by Wiemann



Emissionsgeprüft  
Schadstoffgeprüft  
Regelmäßige  
Produkt-  
überwachung

www.tuv.com  
ID 1111253053



## LIEFERBARE KORPUS- UND FRONTAUSFÜHRUNGEN

Bitte geben Sie bei jeder Bestellung die exakte Farbkombination aus Front- und Korpusfarbe an!

### Farbausführungen:

**Modell-Nr. B01**  
Kieselgrau-Dekor

**Modell-Nr. B02**  
Champagner-Dekor

**Modell-Nr. B03**  
Weiß

**Modell-Nr. B04**  
Graphit-Dekor

### Griffleisten und Aufleistungen in schwarz

#### Spiegel

**Kristallspiegel**

#### Innenfarbton

**Streifendekor**  
silber-grau

## QUALITÄT IM DETAIL

- Rückwände: Hartfaser, eingenutet
- Einlegeböden: 22 mm stark, auf Metallbodenträgern
- Metall-Kleiderstangen in Metallhalterungen, 40 kg belastbar
- Alle Beschläge sind aus Metall und hoch belastbar
- Maximaler Komfort durch Lieferung montierter Beimöbel



Emissionsgeprüft  
Schadstoffgeprüft  
Regelmäßige  
Produkt-  
überwachung

www.tuv.com  
ID 1111253053



Farb- und Modellabweichungen bzw. die Korrektur von irrtümlichen Angaben behalten wir uns vor. Alle Maße sind Ca.-Maße in cm.

# Boston.

# V.i.P.

by Wiemann



Emissionsgeprüft  
Schadstoffgeprüft  
Regelmäßige  
Produkt-  
überwachung

www.tuv.com  
ID 1111263053



# Boston.

# V.i.P.

by Wiemann



Emissionsgeprüft  
Schadstoffgeprüft  
Regelmäßige  
Produkt-  
überwachung

www.tuv.com  
ID 1111253053



## DAS PROGRAMM AUF EINEN BLICK

- Ausführungen **Kieselgrau-Dekor, Champagner-Dekor, Weiß und Graphit-Dekor**
- Fronten aller Schränke wahlweise in **Dekor** oder in Kombination mit **Kristall-Spiegeltüren**
- **Schwebetürenschränke in 2 Höhen 217 cm / 236 cm:**  
2 bis 4-trg., Breiten 150 cm bis 330 cm, Griffleisten und Aufleistungen in schwarz
- **Passepartout-Rahmen und Kranzleisten**, optional mit **LED-Beleuchtung**
- alle Schränke mit **Inklusivausstattung**
- **Nachtkonsolen in zwei Breiten und Höhen**, mit 3 Auszügen
- **Umfangreiches Beimöbelprogramm**

## Korpusbreiten

### Schwebetürenschränke

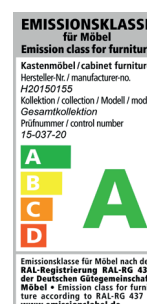

Breite	Seite	Sockel	Seite	Sockel	Seite	Sockel	Seite	Sockel	Seite	Breite effektiv
150	1,5	72,2	1,5	72,2	1,5					148,9 cm
200	1,5	96,4	1,5	96,4	1,5					197,3 cm
225	1,5	72,2	1,5	72,2	1,5	72,2	1,5			222,6 cm
250	1,5	80,1	1,5	80,1	1,5	80,1	1,5			246,3 cm
280	1,5	96,4	1,5	80,1	1,5	96,4	1,5			278,9 cm
300	1,5	96,4	1,5	96,4	1,5	96,4	1,5			295,2 cm
300	1,5	72,2	1,5	72,2	1,5	72,2	1,5	72,2	1,5	296,3 cm
330	1,5	80,1	1,5	80,1	1,5	80,1	1,5	80,1	1,5	327,9 cm
400	1,5	96,4	1,5	96,4	1,5	96,4	1,5	96,4	1,5	393,1 cm



## Schwebetürenschränke.

### Innenausstattung:

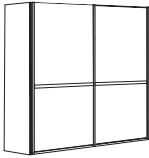
2 Einlegeböden, 1 Kleiderstange  
+ Inklusivausstattung

Beschreibung	Maße in cm		Höhe 217 cm		Höhe 236 cm	
	B	T	Art.-Nr.	EURO	Art.-Nr.	EURO
<b>Front in Kieselgrau-Dekor mit Querriegel</b>						
	2-türig	150	67	<b>A59</b>		<b>A68</b>
	2-türig	200	67	<b>A60</b>		<b>A69</b>
	3-türig	225	67	<b>A61</b>		<b>A70</b>
	3-türig	250	67	<b>A62</b>		<b>A71</b>
	3-türig	280	67	<b>A63</b>		<b>A72</b>
	3-türig	300	67	<b>A64</b>		<b>A73</b>
<b>- mit Synchronöffnung</b>						
	4-türig	300	67	<b>A65</b>		<b>A74</b>
	4-türig	330	67	<b>A66</b>		<b>A75</b>
	4-türig	400	67	<b>A67</b>		<b>A76</b>

### Alle Schränke mit Inklusivausstattung:

- 2er-Set Selbstenzug mit Dämpfung für Außentüren
- 3er-Set Einlegeböden \*
- Wäscheboden-Einsatz \*

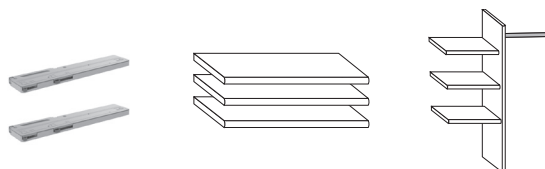

\* Bei B 280 cm für die beiden äußeren Fächer!

### Sockel-Aufteilung

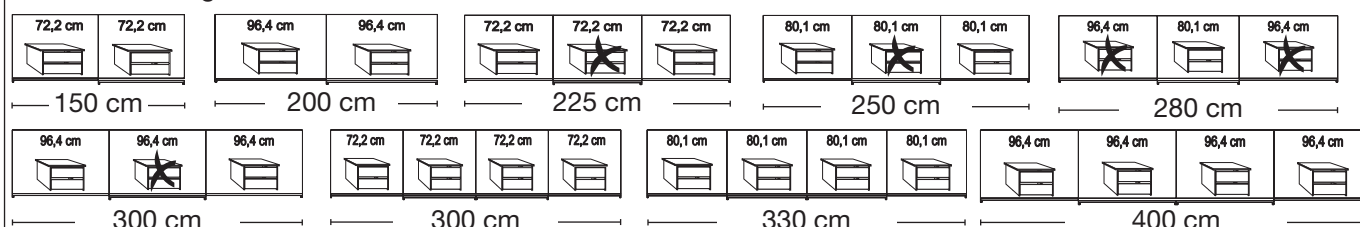





\* Sockel-Aufteilung

## Schwebetürenschränke.

### Innenausstattung:

2 Einlegeböden, 1 Kleiderstange  
+ Inklusivausstattung

Beschreibung	Maße in cm		Höhe 217 cm		Höhe 236 cm			
	B	T	Art.-Nr.	EURO	Art.-Nr.	EURO		
<b>Front in Kieselgrau-Dekor und Kristallspiegeltüren mit Querriegel</b>		2-türig	1 Spiegeltür links	150	67	<b>A77</b>	<b>A97</b>	
		2-türig	1 Spiegeltür rechts	150	67	<b>A78</b>	<b>A98</b>	
		2-türig	1 Spiegeltür links	200	67	<b>A80</b>	<b>B01</b>	
		2-türig	1 Spiegeltür rechts	200	67	<b>A81</b>	<b>B02</b>	
		3-türig	1 Spiegeltür mittig	225	67	<b>A83</b>	<b>B04</b>	
		3-türig	1 Spiegeltür mittig	250	67	<b>A85</b>	<b>B06</b>	
		3-türig	1 Spiegeltür mittig	280	67	<b>A87</b>	<b>B08</b>	
		3-türig	1 Spiegeltür mittig	300	67	<b>A89</b>	<b>B10</b>	
	<b>- mit Synchronöffnung</b>		4-türig	2 Spiegeltüren mittig	300	67	<b>A91</b>	<b>B12</b>
			4-türig	2 Spiegeltüren mittig	330	67	<b>A93</b>	<b>B14</b>
		4-türig	2 Spiegeltüren mittig	400	67	<b>A95</b>	<b>B16</b>	



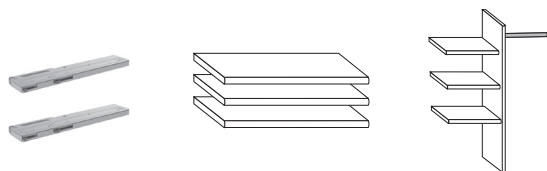

### Alle Schränke mit Inklusivausstattung:

- 2er-Set Selbstenzug mit Dämpfung für Außentüren
- 3er-Set Einlegeböden \*
- Wäscheboden-Einsatz \*

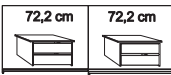

\* Bei B 280 cm für die beiden äußeren Fächer!

### Sockel-Aufteilung

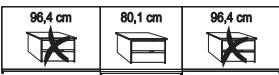
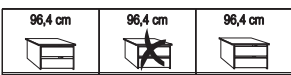
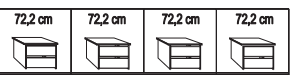
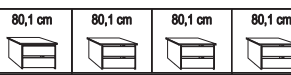
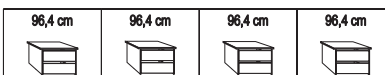

				
150 cm	200 cm	225 cm	250 cm	280 cm
				
300 cm	300 cm	330 cm	400 cm	

\* Sockel-Aufteilung

## Schwebetürenschränke.

### Innenausstattung:

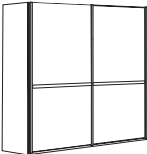
2 Einlegeböden, 1 Kleiderstange  
+ Inklusivausstattung

Beschreibung	Maße in cm		Höhe 217 cm		Höhe 236 cm	
	B	T	Art.-Nr.	EURO	Art.-Nr.	EURO
<b>Front in Champagner-Dekor mit Querriegel</b>						
	2-türig	150	67	<b>B18</b>		<b>B27</b>
	2-türig	200	67	<b>B19</b>		<b>B28</b>
	3-türig	225	67	<b>B20</b>		<b>B29</b>
	3-türig	280	67	<b>B21</b>		<b>B30</b>
	3-türig	280	67	<b>B22</b>		<b>B31</b>
	3-türig	300	67	<b>B23</b>		<b>B32</b>
<b>- mit Synchronöffnung</b>						
	4-türig	300	67	<b>B24</b>		<b>B33</b>
	4-türig	330	67	<b>B25</b>		<b>B34</b>
	4-türig	400	67	<b>B26</b>		<b>B35</b>

### Alle Schränke mit Inklusivausstattung:

- 2er-Set Selbststeinzug mit Dämpfung für Außentüren
- 3er-Set Einlegeböden \*
- Wäscheboden-Einsatz \*

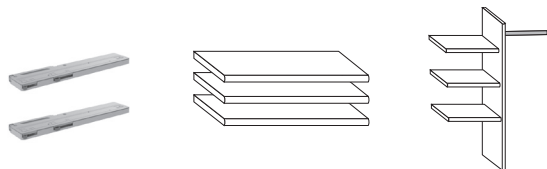

\* Bei B 280 cm für die beiden äußeren Fächer!

### Sockel-Aufteilung

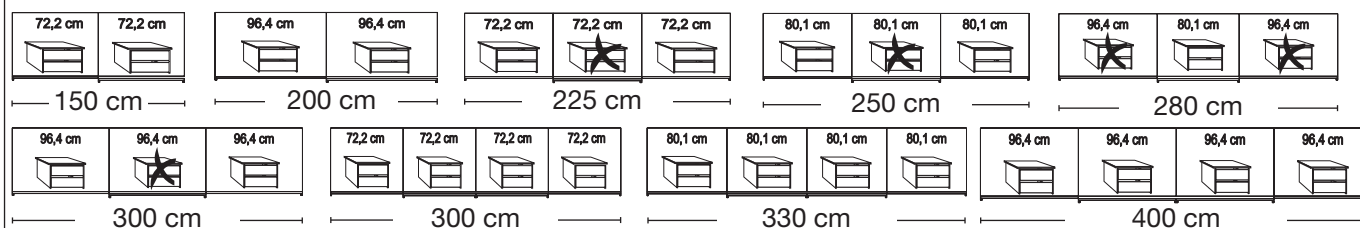



\* Sockel-Aufteilung

## Schwebetürenschränke.

### Innenausstattung:

2 Einlegeböden, 1 Kleiderstange  
+ Inklusivausstattung

Beschreibung	Maße in cm		Höhe 217 cm		Höhe 236 cm		
	B	T	Art.-Nr.	EURO	Art.-Nr.	EURO	
 <p><b>Front in Champagner-Dekor und Kristallspiegeltüren mit Querriegel</b></p>	2-türig	1 Spiegeltür links	150	67	<b>B36</b>	<b>B56</b>	
	2-türig	1 Spiegeltür rechts	150	67	<b>B37</b>	<b>B57</b>	
	2-türig	1 Spiegeltür links	200	67	<b>B39</b>	<b>B59</b>	
	2-türig	1 Spiegeltür rechts	200	67	<b>B40</b>	<b>B60</b>	
	3-türig	1 Spiegeltür mittig	225	67	<b>B42</b>	<b>B62</b>	
	3-türig	1 Spiegeltür mittig	250	67	<b>B44</b>	<b>B64</b>	
	3-türig	1 Spiegeltür mittig	280	67	<b>B46</b>	<b>B66</b>	
	3-türig	1 Spiegeltür mittig	300	67	<b>B48</b>	<b>B68</b>	
	 <p><b>- mit Synchronöffnung</b></p>	4-türig	2 Spiegeltüren mittig	300	67	<b>B50</b>	<b>B70</b>
		4-türig	2 Spiegeltüren mittig	330	67	<b>B52</b>	<b>B72</b>
4-türig		2 Spiegeltüren mittig	400	67	<b>B54</b>	<b>B74</b>	

### Alle Schränke mit Inklusivausstattung:

- 2er-Set Selbststeinzug mit Dämpfung für Außentüren
- 3er-Set Einlegeböden \*
- Wäscheboden-Einsatz \*

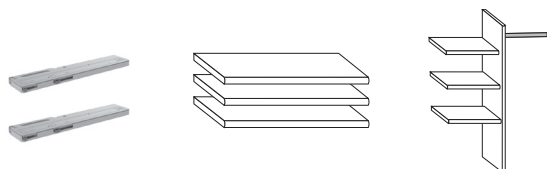

\* Bei B 280 cm für die beiden äußeren Fächer!

### Sockel-Aufteilung

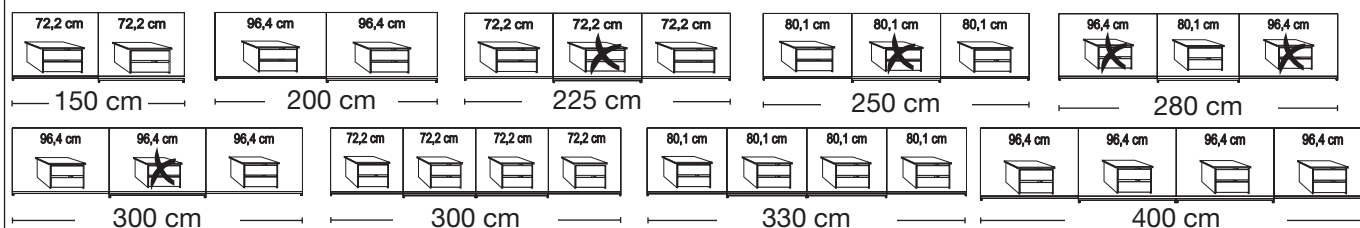



\* Sockel-Aufteilung

## Schwebetürenschränke.

## Innenausstattung:

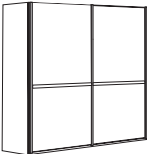
2 Einlegeböden, 1 Kleiderstange  
+ Inklusivausstattung

Beschreibung	Maße in cm		Höhe 217 cm		Höhe 236 cm		
	B	T	Art.-Nr.	EURO	Art.-Nr.	EURO	
<p><b>Front in weiß mit Querriegel</b></p>  <p>2-türig</p> <p>2-türig</p> <p>3-türig</p>  <p>3-türig</p> <p>3-türig</p> <p>3-türig</p>	150	67	<b>A01</b>		<b>A10</b>		
	200	67	<b>A02</b>		<b>A11</b>		
	225	67	<b>A03</b>		<b>A12</b>		
	250	67	<b>A04</b>		<b>A13</b>		
	280	67	<b>A05</b>		<b>A14</b>		
	300	67	<b>A06</b>		<b>A15</b>		
	<p><b>- mit Synchronöffnung</b></p>  <p>4-türig</p> <p>4-türig</p> <p>4-türig</p>	300	67	<b>A07</b>		<b>A16</b>	
		330	67	<b>A08</b>		<b>A17</b>	
		400	67	<b>A09</b>		<b>A18</b>	





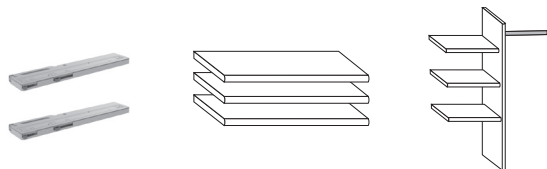























## Alle Schränke mit Inklusivausstattung:

- 2er-Set Selbststeinzug mit Dämpfung für Außentüren
- 3er-Set Einlegeböden \*
- Wäscheboden-Einsatz \*



\* Bei B 280 cm für die beiden äußeren Fächer!

## Sockel-Aufteilung



 72,2 cm	 72,2 cm	 96,4 cm	 96,4 cm	 72,2 cm	 72,2 cm	 72,2 cm	 80,1 cm	 80,1 cm	 80,1 cm	 96,4 cm	 80,1 cm	 96,4 cm		
150 cm		200 cm		225 cm		250 cm			280 cm					
 96,4 cm	 96,4 cm	 96,4 cm	 72,2 cm	 72,2 cm	 72,2 cm	 72,2 cm	 80,1 cm	 80,1 cm	 80,1 cm	 80,1 cm	 96,4 cm	 96,4 cm	 96,4 cm	 96,4 cm
300 cm			300 cm				330 cm				400 cm			

\* Sockel-Aufteilung

## Schwebetürenschränke.

### Innenausstattung:

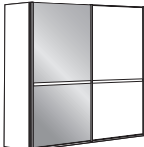
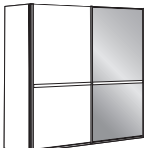
2 Einlegeböden, 1 Kleiderstange  
+ Inklusivausstattung

Beschreibung	Maße in cm		Höhe 217 cm		Höhe 236 cm			
	B	T	Art.-Nr.	EURO	Art.-Nr.	EURO		
<b>Front in weiß und Kristallspiegeltüren mit Querriegel</b>		2-türig	1 Spiegeltür links	150	67	<b>A19</b>	<b>A39</b>	
		2-türig	1 Spiegeltür rechts	150	67	<b>A20</b>	<b>A40</b>	
		2-türig	1 Spiegeltür links	200	67	<b>A22</b>	<b>A42</b>	
		2-türig	1 Spiegeltür rechts	200	67	<b>A23</b>	<b>A43</b>	
		3-türig	1 Spiegeltür mittig	225	67	<b>A25</b>	<b>A45</b>	
		3-türig	1 Spiegeltür mittig	250	67	<b>A27</b>	<b>A47</b>	
		3-türig	1 Spiegeltür mittig	280	67	<b>A29</b>	<b>A49</b>	
		3-türig	1 Spiegeltür mittig	300	67	<b>A31</b>	<b>A51</b>	
	<b>- mit Synchronöffnung</b>							
		4-türig	2 Spiegeltüren mittig	300	67	<b>A33</b>	<b>A53</b>	
	4-türig	2 Spiegeltüren mittig	330	67	<b>A35</b>	<b>A55</b>		
	4-türig	2 Spiegeltüren mittig	400	67	<b>A37</b>	<b>A57</b>		

### Alle Schränke mit Inklusivausstattung:

- 2er-Set Selbstenzug mit Dämpfung für Außentüren
- 3er-Set Einlegeböden \*
- Wäscheboden-Einsatz \*

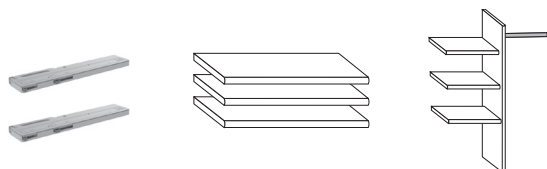

\* Bei B 280 cm für die beiden äußeren Fächer!

### Sockel-Aufteilung

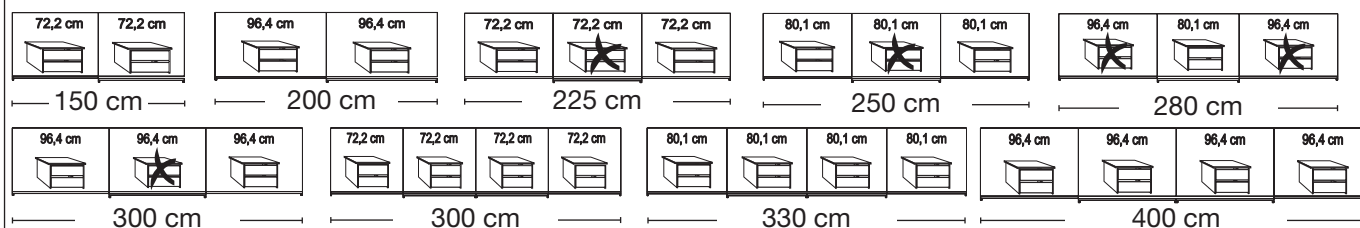



\* Sockel-Aufteilung

## Schwebetürenschränke.

### Innenausstattung:

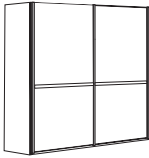
2 Einlegeböden, 1 Kleiderstange  
+ Inklusivausstattung

Beschreibung	Maße in cm		Höhe 217 cm		Höhe 236 cm	
	B	T	Art.-Nr.	EURO	Art.-Nr.	EURO
<b>Front in Graphit-Dekor mit Querriegel</b>						
	2-türig	150	67	<b>102</b>		<b>111</b>
	2-türig	200	67	<b>103</b>		<b>112</b>
	3-türig	225	67	<b>104</b>		<b>113</b>
	3-türig	250	67	<b>105</b>		<b>114</b>
	3-türig	280	67	<b>106</b>		<b>115</b>
	3-türig	300	67	<b>107</b>		<b>116</b>
<b>- mit Synchronöffnung</b>						
	4-türig	300	67	<b>108</b>		<b>117</b>
	4-türig	330	67	<b>109</b>		<b>118</b>
	4-türig	400	67	<b>110</b>		<b>119</b>

### Alle Schränke mit Inklusivausstattung:

- 2er-Set Selbststeinzug mit Dämpfung für Außentüren
- 3er-Set Einlegeböden \*
- Wäscheboden-Einsatz \*

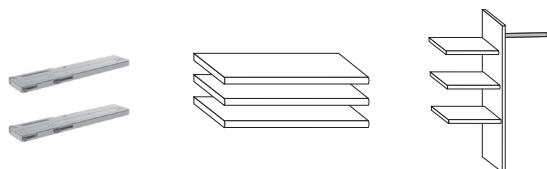

\* Bei B 280 cm für die beiden äußeren Fächer!

### Sockel-Aufteilung

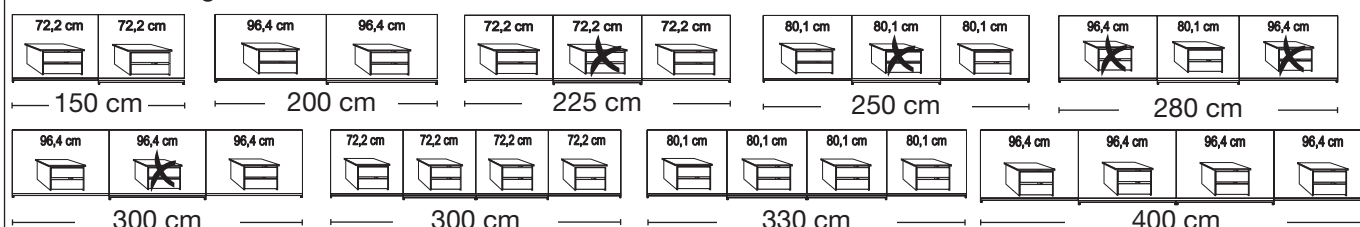





\* Sockel-Aufteilung

## Schwebetürenschränke.

## Innenausstattung:

2 Einlegeböden, 1 Kleiderstange  
+ Inklusivausstattung

Beschreibung	Maße in cm		Höhe 217 cm		Höhe 236 cm	
	B	T	Art.-Nr.	EURO	Art.-Nr.	EURO
  	<b>Front in Graphit-Dekor und Kristallspiegeltüren mit Querriegel</b>					
	2-türig	1 Spiegeltür links	150	67	<b>094</b>	<b>140</b>
	2-türig	1 Spiegeltür rechts	150	67	<b>095</b>	<b>141</b>
	2-türig	1 Spiegeltür links	200	67	<b>097</b>	<b>143</b>
	2-türig	1 Spiegeltür rechts	200	67	<b>124</b>	<b>144</b>
	3-türig	1 Spiegeltür mittig	225	67	<b>126</b>	<b>146</b>
	3-türig	1 Spiegeltür mittig	250	67	<b>128</b>	<b>148</b>
	3-türig	1 Spiegeltür mittig	280	67	<b>130</b>	<b>150</b>
	3-türig	1 Spiegeltür mittig	300	67	<b>132</b>	<b>152</b>
		<b>- mit Synchronöffnung</b>				
4-türig		2 Spiegeltüren mittig	300	67	<b>134</b>	<b>154</b>
4-türig		2 Spiegeltüren mittig	330	67	<b>136</b>	<b>156</b>
4-türig		2 Spiegeltüren mittig	400	67	<b>138</b>	<b>158</b>

## Alle Schränke mit Inklusivausstattung:

- 2er-Set Selbstenzug mit Dämpfung für Außentüren
- 3er-Set Einlegeböden \*
- Wäscheboden-Einsatz \*

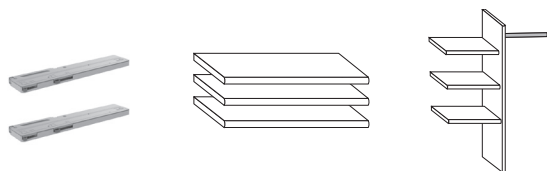





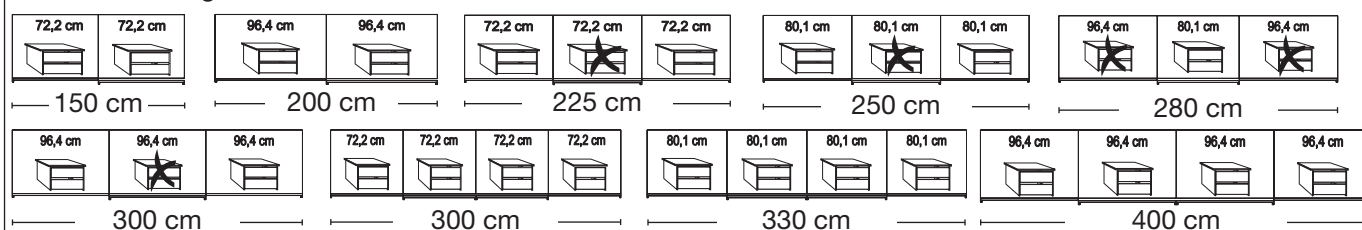



\* Bei B 280 cm für die beiden äußeren Fächer!

## Sockel-Aufteilung





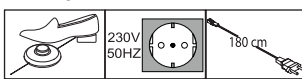

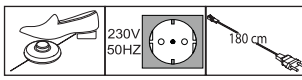
\* Sockel-Aufteilung

## Schrank-Zubehör

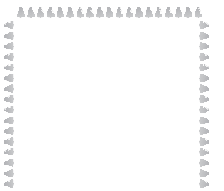
	Beschreibung	Maße in cm			Art.-Nr.	EURO
		B	H	T		
	<b>Kollisionsdämpfer</b>					
	- für 2-türige Schränke 1 Stück	28	4	2	<b>369</b>	
	 <b>Optimale Funktion nur in Verbindung mit Außentürdämpfung</b>					
	- für 3-4-türige Schränke 2 Stück	28	4	2	<b>370</b>	
	 <b>Optimale Funktion nur in Verbindung mit Außen- und Mitteltürdämpfung!</b>					
	<b>Selbsteinzug mit Dämpfung für Mitteltüren</b>					
	- für 3-türige Schränke* Stück	24	2	11	<b>363</b>	
	- für 4-türige Schränke Stück	24	2	11	<b>364</b>	
	 <b>* Bitte Deckenhöhe beachten! Montage kann nur von der Schrank-Oberseite erfolgen!</b>					
	<b>2-er Set Selbsteinzug mit Dämpfung für Außentüren, Set für 2-,3-, und 4-türige Schränke</b>					
	Paar	24	2	11	<b>365</b>	
	<b>LED-Line-Vorbauleuchte, flach in schwarz</b>					
	1 Stück	60	1,5	4,5	<b>256</b>	
	2 Stück	60	1,5	4,5	<b>257</b>	
	3 Stück	60	1,5	4,5	<b>258</b>	
	Dieses Produkt enthält Lichtquellen der Energieeffizienzklasse					
						
	 <b>Nur in Verbindung mit Passepartout-Rahmen und Kranzleisten!</b>					
	<b>LED-Line-Aufbauleuchte in schwarz</b>					
	1 Stück	60	6	19	<b>259</b>	
	2 Stück	60	6	19	<b>260</b>	
	3 Stück	60	6	19	<b>261</b>	
	Dieses Produkt enthält Lichtquellen der Energieeffizienzklasse					
						

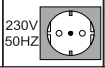
## Passepartout-Rahmen für Schwebetürenschränke mit oder ohne Beleuchtung

Beschreibung	Maße in cm		Höhe 221 cm		Höhe 240 cm	
	B	T	Art.-Nr.	EURO	Art.-Nr.	EURO
 <p><b>Draufsicht Schrank inkl. PPT-Rahmen</b></p> <p>Maße in cm</p> <p><b>Passepartout-Rahmen,</b> Breite je Seitenstollen: 5 cm, <b>ohne Beleuchtung</b></p> <ul style="list-style-type: none"> <li>- für Schrankbreite 150 cm</li> <li>- für Schrankbreite 200 cm</li> <li>- für Schrankbreite 225 cm</li> <li>- für Schrankbreite 250 cm</li> <li>- für Schrankbreite 280 cm</li> <li>- für Schrankbreite 300 cm</li> <li>- für Schrankbreite 300 cm</li> <li>- für Schrankbreite 330 cm</li> <li>- für Schrankbreite 400 cm</li> </ul> <p><b>⚠ - nur für 3-türige Schränke</b></p> <p><b>⚠ - nur für 4-türige Schränke</b></p>	160	23	<b>700</b>		<b>709</b>	
	210	23	<b>701</b>		<b>710</b>	
	235	23	<b>702</b>		<b>711</b>	
	260	23	<b>703</b>		<b>712</b>	
	290	23	<b>704</b>		<b>713</b>	
	310	23	<b>705</b>		<b>714</b>	
	310	23	<b>706</b>		<b>715</b>	
	340	23	<b>707</b>		<b>716</b>	
	410	23	<b>708</b>		<b>717</b>	
	 <p><b>Aufpreis für umlaufende LED-Beleuchtung (optional):</b></p> <ul style="list-style-type: none"> <li>- für Schrankbreite 150 cm</li> <li>- für Schrankbreite 200 cm</li> <li>- für Schrankbreite 225 cm</li> <li>- für Schrankbreite 250 cm</li> <li>- für Schrankbreite 280 cm</li> <li>- für Schrankbreite 300 cm</li> <li>- für Schrankbreite 300 cm</li> <li>- für Schrankbreite 330 cm</li> <li>- für Schrankbreite 400 cm</li> </ul> <p><b>⚠ - nur für 3-türige Schränke</b></p> <p><b>⚠ - nur für 4-türige Schränke</b></p>	160	23	<b>737</b>		<b>746</b>
210		23	<b>738</b>		<b>747</b>	
235		23	<b>739</b>		<b>748</b>	
260		23	<b>740</b>		<b>749</b>	
290		23	<b>741</b>		<b>750</b>	
310		23	<b>742</b>		<b>751</b>	
310		23	<b>743</b>		<b>752</b>	
340		23	<b>744</b>		<b>753</b>	
410		23	<b>745</b>		<b>754</b>	
<p>Dieses Produkt enthält Lichtquellen der Energieeffizienzklasse F</p>   						
<p><b>⚠ Nicht nachträglich einbaubar!</b></p>						



### Bitte beachten:

Bei Verwendung eines Passepartout-Rahmens verbreitert sich der Schrank auf die ausgewiesenen Maße.

## Passepartout-Rahmen für Schwebetürenschränke mit Beleuchtung

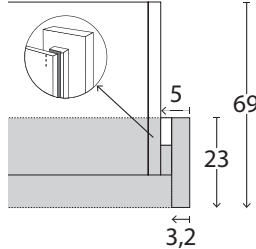
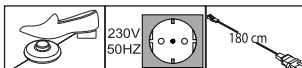

Beschreibung	Maße in cm		Höhe 221 cm		Höhe 240 cm	
	B	T	Art.-Nr.	EURO	Art.-Nr.	EURO
 <p><b>Passepartout-Rahmen,</b> Breite je Seitenstollen: 5 cm, <b>mit Beleuchtung</b></p> <p>2 Leuchten - für Schrankbreite 150 cm</p> <p>4 Leuchten - für Schrankbreite 200 cm</p> <p>6 Leuchten - für Schrankbreite 225 cm</p> <p>6 Leuchten - für Schrankbreite 250 cm</p> <p>6 Leuchten - für Schrankbreite 280 cm</p> <p>6 Leuchten - für Schrankbreite 300 cm  <b>⚠ - nur für 3-türige Schränke</b></p> <p>8 Leuchten - für Schrankbreite 300 cm  <b>⚠ - nur für 4-türige Schränke</b></p> <p>8 Leuchten - für Schrankbreite 330 cm</p> <p>8 Leuchten - für Schrankbreite 400 cm</p>	160	23	<b>718</b>		<b>727</b>	
	210	23	<b>719</b>		<b>728</b>	
	235	23	<b>720</b>		<b>729</b>	
	260	23	<b>721</b>		<b>730</b>	
	290	23	<b>722</b>		<b>731</b>	
	310	23	<b>723</b>		<b>732</b>	
	310	23	<b>724</b>		<b>733</b>	
	340	23	<b>725</b>		<b>734</b>	
	410	23	<b>726</b>		<b>736</b>	
	<p><b>Draufsicht Schrank inkl. PPT-Rahmen</b></p>  <p>Maße in cm</p> <p>Dieses Produkt enthält Lichtquellen der Energieeffizienzklasse</p> 					







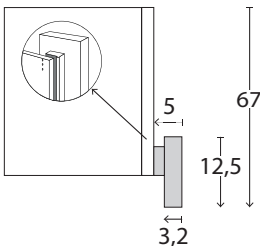

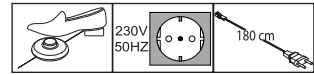
### Bitte beachten:

Bei Verwendung eines Passepartout-Rahmens verbreitert sich der Schrank auf die ausgewiesenen Maße.

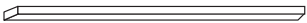
## Seitenstollen für Schwebetürenschränke mit oder ohne Beleuchtung

Beschreibung	Maße in cm		Höhe 221 cm		Höhe 240 cm	
	B	T	Art.-Nr.	EURO	Art.-Nr.	EURO
 <p><b>Seitenstollen</b> im Korpus-Farbtton, paarweise</p> <p><b>Draufsicht Schrank inkl. Seitenstollen</b></p> 	5	12,5	<b>098</b>		<b>099</b>	
 <p><b>Stollenbeleuchtung</b></p> <p><b>⚠ Nicht nachträglich einbaubar!</b> <b>Nicht in Verbindung mit umlaufender LED-Beleuchtung verwendbar!</b></p> <p>Dieses Produkt enthält Lichtquellen der Energieeffizienzklasse F</p> 	1,5	1	<b>100</b>		<b>101</b>	

## Kranzleisten für Schwebetürenschränke mit oder ohne Beleuchtung

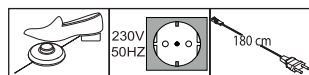

Beschreibung	Maße in cm			Art.-Nr.	EURO
	B	H	T		
 <p><b>Kranzleiste, ohne Beleuchtung</b></p> <p>- für Schrankbreite 150 cm - für Schrankbreite 200 cm - für Schrankbreite 225 cm - für Schrankbreite 250 cm - für Schrankbreite 280 cm</p> <p>- für Schrankbreite 300 cm   - nur für 3-türige Schränke</p> <p>- für Schrankbreite 300 cm   - nur für 4-türige Schränke</p> <p>- für Schrankbreite 330 cm - für Schrankbreite 400 cm</p>	150 200 225 250 280  300  300  330 400	5 5 5 5 5  5  5 5	23 23 23 23 23  23  23 23	<b>900</b> <b>901</b> <b>902</b> <b>903</b> <b>904</b>  <b>905</b>  <b>906</b>  <b>907</b> <b>908</b>	
 <p><b>Kranzleiste, mit Beleuchtung</b></p> <p>2 Leuchten - für Schrankbreite 150 cm 4 Leuchten - für Schrankbreite 200 cm 6 Leuchten - für Schrankbreite 225 cm 6 Leuchten - für Schrankbreite 250 cm 6 Leuchten - für Schrankbreite 280 cm</p> <p>6 Leuchten - für Schrankbreite 300 cm   - nur für 3-türige Schränke</p> <p>8 Leuchten - für Schrankbreite 300 cm   - nur für 4-türige Schränke</p> <p>8 Leuchten - für Schrankbreite 330 cm 8 Leuchten - für Schrankbreite 400 cm</p>	150 200 225 250 280  300  300  330 400	5 5 5 5 5  5  5 5	23 23 23 23 23  23  23 23	<b>909</b> <b>910</b> <b>911</b> <b>912</b> <b>913</b>  <b>914</b>  <b>915</b>  <b>916</b> <b>917</b>	

Dieses Produkt enthält Lichtquellen  
der Energieeffizienzklasse



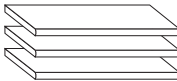
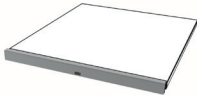

## Schrank-Zubehör

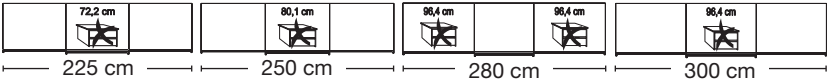
Innenausführung: Streifendekor silber-grau

Beschreibung	Maße in cm			Art.-Nr.	EURO
	B	H	T		
 <p><b>1 Einlegeboden</b></p> <p>- für Fachbreite 72,2 cm - für Fachbreite 80,1 cm - für Fachbreite 96,4 cm</p>	72,2 80,1 96,4	2,2 2,2 2,2	51,5 51,5 51,5	<b>036</b> <b>032</b> <b>030</b>	
 <p><b>3 Einlegeböden</b></p> <p>- für Fachbreite 72,2 cm - für Fachbreite 80,1 cm - für Fachbreite 96,4 cm</p>	72,2 80,1 96,4	2,2 2,2 2,2	51,5 51,5 51,5	<b>038</b> <b>033</b> <b>031</b>	
 <p><b>LED-Lichtblende für Einlegeböden</b></p> <p>- für Fachbreite 72,2 cm      1 Stück - für Fachbreite 80,1 cm      1 Stück - für Fachbreite 96,4 cm      1 Stück</p> <p>- für Fachbreite 72,2 cm      2 Stück - für Fachbreite 80,1 cm      2 Stück - für Fachbreite 96,4 cm      2 Stück</p> <p>- für Fachbreite 72,2 cm      3 Stück - für Fachbreite 80,1 cm      3 Stück - für Fachbreite 96,4 cm      3 Stück</p> <p>Dieses Produkt enthält eine Lichtquelle der Energieeffizienzklasse</p>	72,2 80,1 96,4  72,2 80,1 96,4  72,2 80,1 96,4	3 3 3  3 3 3  3 3 3	1 1 1  1 1 1  1 1 1	<b>002</b> <b>016</b> <b>011</b>  <b>003</b> <b>017</b> <b>013</b>  <b>004</b> <b>018</b> <b>015</b>	
 <p><b>1 Kleiderstange</b></p> <p>- für Fachbreite 72,2 cm - für Fachbreite 80,1 cm - für Fachbreite 96,4 cm</p>	72,2 80,1 96,4	3 3 3	2 2 2	<b>052</b> <b>051</b> <b>050</b>	
 <p><b>Kleiderlift</b> für Schrankfach-Breite 72,2 - 96,4 cm</p>	100	85	14	<b>081</b>	
 <p>☒ = Kleiderlift <u>nicht</u> einbaubar!</p>					



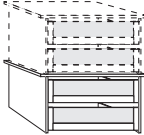
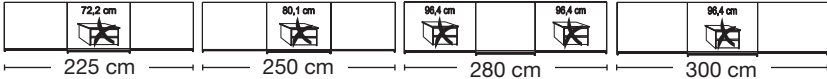
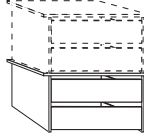
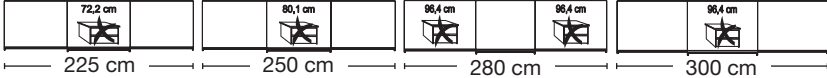
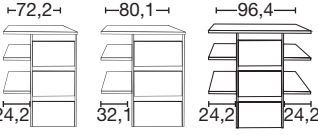
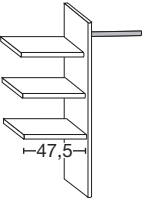

## Schrank-Zubehör

Innenausführung: Streifendekor silber-grau

Beschreibung	Maße in cm			Art.-Nr.	EURO
	B	H	T		
 <p><b>Schubkasten-Einsatz</b> mit 2 Auszügen mit Selbststeinzug und GLASfront für Schwebetürenschränke, <b>stapelbar und auf beliebiger Höhe einbaubar</b></p> <ul style="list-style-type: none"> <li>- für Fachbreite 72,2 cm</li> <li>- für Fachbreite 80,1 cm</li> <li>- für Fachbreite 96,4 cm</li> </ul>  <p>κ = Schubkasten-Einsatz <u>nicht</u> einbaubar!</p>	72,2 80,1 96,4	41 41 41	52 52 52	<b>068</b> <b>069</b> <b>070</b>	
 <p><b>Schubkasten-Einsatz</b> mit 2 Auszügen mit Selbststeinzug und HOLZfront für Schwebetürenschränke, <b>stapelbar und auf beliebiger Höhe einbaubar</b></p> <ul style="list-style-type: none"> <li>- für Fachbreite 72,2 cm</li> <li>- für Fachbreite 80,1 cm</li> <li>- für Fachbreite 96,4 cm</li> </ul>  <p>κ = Schubkasten-Einsatz <u>nicht</u> einbaubar!</p>	72,2 80,1 96,4	41 41 41	44 44 44	<b>071</b> <b>072</b> <b>073</b>	
 <p><b>Schubkasten-Einsatz</b> mit 3 Auszügen mit Selbststeinzug und HOLZfront</p> <ul style="list-style-type: none"> <li>- für Fachbreite 72,2 cm</li> <li>- für Fachbreite 80,1 cm</li> <li>- für Fachbreite 96,4 cm</li> </ul> <p>Art.-Nr. 023    Art.-Nr. 024    Art.-Nr. 064</p>	72,2 80,1 96,4	89 89 89	51,5 51,5 51,5	<b>023</b> <b>024</b> <b>064</b>	
 <p><b>Wäscheboden-Einsatz, bestehend aus:</b></p> <p>3 Einlegeböden, 1 Kleiderstange, 1 Mittelseite</p> <ul style="list-style-type: none"> <li>- für Fachbreite 72,2 cm</li> <li>- für Fachbreite 80,1 cm</li> <li>- für Fachbreite 96,4 cm</li> </ul>	72,2 80,1 96,4	137 137 137	51,5 51,5 51,5	<b>025</b> <b>026</b> <b>066</b>	
 <p><b>Beidseitig (links- oder rechtsseitig) verwendbar!</b> <b>Nur auf Sockelböden stellbar!</b></p>					

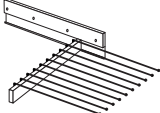
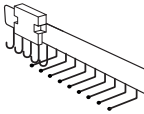
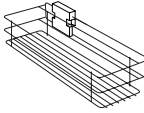

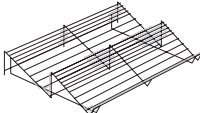
## Schrank-Zubehör

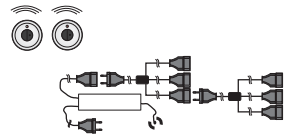
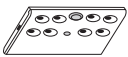
Innenausführung: Streifendekor silber-grau

Beschreibung	Maße in cm			Art.-Nr.	EURO
	B	H	T		
 <p><b>Ausziehbarer Hosenhalter</b></p>	45	10	50	<b>056</b>	
 <p><b>Krawatten- und Gürtel-Auszug</b></p>	7	19	45	<b>059</b>	
 <p><b>Utensilien-Auszug</b></p>	16	9	45	<b>076</b>	
 <p><b>Krawatten- und Gürtelhalter</b></p>	30	27	9	<b>042</b>	
 <p><b>Schuhrost für Schrankfach B 96,4 cm</b> - für Fachbreite 96,4 cm</p>	96	15	50	<b>093</b>	
 <p><b>Innenspiegel, ausklappbar</b></p> <p> <b>Nicht in Verbindung mit LED-Lichtblende verwendbar!</b></p>	36	173	2	<b>080</b>	
 <p><b>Fernbedienungs-Set für Beleuchtungen mit 2 Fernbedienungen</b> Bis zu 5 Verbrauchsstellen anschließbar</p>	40	9	13	<b>005</b>	
 <p><b>LED-Schrankinnenbeleuchtung mit Bewegungsmelder, inkl. Akku (Ladevorgang über USB)</b></p> <p>1 Stück</p> <p>2 Stück</p> <p>3 Stück</p> <p>4 Stück</p>	10	2	10	<b>006</b>	
	10	2	10	<b>007</b>	
	10	2	10	<b>008</b>	
	10	2	10	<b>009</b>	

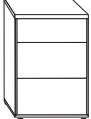

## Beimöbel

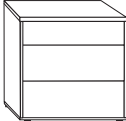
Gleitfüße in schwarz

	Beschreibung	Maße in cm			Art.-Nr.	EURO		
		B	H	T				
	<b>Nachtschrank, 2,5 Auszüge</b>							
	- Front in Kieselgrau-Dekor	Stück	40	48	43	<b>300</b>		
		Paar	40	48	43	<b>301</b>		
	- Front in Champagner-Dekor	Stück	40	48	43	<b>302</b>		
		Paar	40	48	43	<b>303</b>		
	- Front in weiß	Stück	40	48	43	<b>304</b>		
		Paar	40	48	43	<b>305</b>		
	 <b>Höhe 48 cm</b>	- Front in Graphit-Dekor	Stück	40	48	43	<b>308</b>	
			Paar	40	48	43	<b>309</b>	
		- Front in Kieselgrau-Dekor	Stück	60	48	43	<b>314</b>	
		Paar	60	48	43	<b>315</b>		
- Front in Champagner-Dekor		Stück	60	48	43	<b>316</b>		
		Paar	60	48	43	<b>317</b>		
- Front in weiß		Stück	60	48	43	<b>318</b>		
		Paar	60	48	43	<b>319</b>		
- Front in Graphit-Dekor		Stück	60	48	43	<b>540</b>		
		Paar	60	48	43	<b>541</b>		

## Beimöbel

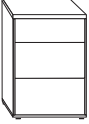
### Gleitfüße in schwarz

	Beschreibung	Maße in cm			Art.-Nr.	EURO	
		B	H	T			
   <b>Höhe 63 cm</b>	<b>Nachtschrank, 3 Auszüge</b>						
	- Front in Kieselgrau-Dekor	Stück	40	63	43	<b>328</b>	
		Paar	40	63	43	<b>329</b>	
	- Front in Champagner-Dekor	Stück	40	63	43	<b>330</b>	
		Paar	40	63	43	<b>331</b>	
	- Front in weiß	Stück	40	63	43	<b>332</b>	
		Paar	40	63	43	<b>333</b>	
	- Front in Graphit-Dekor	Stück	40	63	43	<b>544</b>	
		Paar	40	63	43	<b>545</b>	
		- Front in Kieselgrau-Dekor	Stück	60	63	43	<b>342</b>
		Paar	60	63	43	<b>343</b>	
- Front in Champagner-Dekor		Stück	60	63	43	<b>344</b>	
		Paar	60	63	43	<b>345</b>	
- Front in weiß		Stück	60	63	43	<b>346</b>	
		Paar	60	63	43	<b>347</b>	
- Front in Graphit-Dekor		Stück	60	63	43	<b>548</b>	
		Paar	60	63	43	<b>549</b>	

**Beimöbel**  
**Gleitfüße in schwarz**

Alle Drehtüren inkl. gedämpfter Scharniere

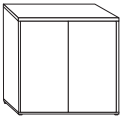
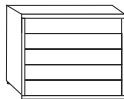
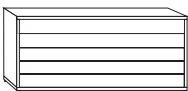

	Beschreibung	Maße in cm			Art.-Nr.	EURO
		B	H	T		
	<b>Kommode, 2-türig, mit einem durchgehenden Einlegeboden</b>					
	- Front in Kieselgrau-Dekor	80	86	43	<b>356</b>	
	- Front in Champagner-Dekor	80	86	43	<b>357</b>	
	- Front in weiß	80	86	43	<b>358</b>	
	- Front in Graphit-Dekor	80	86	43	<b>570</b>	
	<b>Kommode, 5 Auszüge</b>					
	- Front in Kieselgrau-Dekor	60	86	43	<b>360</b>	
	- Front in Champagner-Dekor	60	86	43	<b>361</b>	
	- Front in weiß	60	86	43	<b>362</b>	
	- Front in Graphit-Dekor	60	86	43	<b>572</b>	
	<b>Kommode, 5 Auszüge</b>					
	- Front in Kieselgrau-Dekor	141	86	43	<b>373</b>	
	- Front in Champagner-Dekor	141	86	43	<b>374</b>	
	- Front in weiß	141	86	43	<b>375</b>	
	- Front in Graphit-Dekor	141	86	43	<b>576</b>	

**Beimöbel**  
 Gleitfüße in schwarz

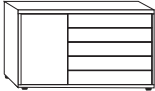
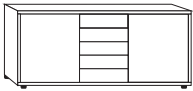
Alle Drehtüren inkl. gedämpfter Scharniere

	Beschreibung	Maße in cm			Art.-Nr.	EURO
		B	H	T		
	<b>Kommode</b> , 5 Auszüge rechts, 1 Tür links, dahinter ein Einlegeboden					
	- Front in Kieselgrau-Dekor	120	86	43	<b>368</b>	
	- Front in Champagner-Dekor	120	86	43	<b>371</b>	
	- Front in weiß	120	86	43	<b>372</b>	
	- Front in Graphit-Dekor	120	86	43	<b>574</b>	
	<b>Kommode</b> , 5 Auszüge mittig, 2 Türen außen, dahinter je ein Einlegeboden					
	- Front in Kieselgrau-Dekor	141	86	43	<b>575</b>	
	- Front in Champagner-Dekor	141	86	43	<b>577</b>	
	- Front in weiß	141	86	43	<b>578</b>	
	- Front in Graphit-Dekor	141	86	43	<b>579</b>	

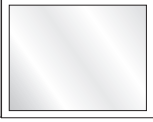
**Beimöbel**

Beschreibung	Maße in cm			Art.-Nr.	EURO
	B	H	T		
 <p><b>Hängespiegel,</b> Aufhängung quer oder senkrecht</p>	110	85	3	<b>086</b>	
 <p><b>Hängespiegel,</b> Aufhängung quer oder senkrecht</p>	60	80	3	<b>087</b>	