

Möbel LETZ

Finden und Wohlfühlen



Typenplan

Boston von Wiemann - Kombikommode champagner

Wichtiger Hinweis für Sie

Etwaige Hinweise des Herstellers in dieser Produktinformation, die sich auf die Gewährleistung beziehen, haben für Sie keinerlei Bindungswirkung und können von Ihnen ignoriert werden. Ihre gesetzlichen Gewährleistungsrechte als Verbraucher uns gegenüber, als Ihrem Verkäufer, werden dadurch in keiner Weise berührt oder eingeschränkt. Sie können sich wegen aller Mängel jederzeit an uns wenden. Darüber hinaus gehende Herstellergarantien bleiben natürlich unberührt. Dieser Artikel wird hergestellt von Oeseder Möbel-Industrie Mathias Wiemann GmbH & Co.KG, Glückaufstr. 20, 49124 Georgsmarienhütte, Deutschland, info@wiemann-online.com

Möbel Letz GmbH
Am Gewerbepark 11
06895 Zahna-Elster

Tel.: 035383 - 6018 50

Fax.: 035383 - 6018 17

Boston.

V.i.P.

by Wiemann



Emissionsgeprüft
Schadstoffgeprüft
Regelmäßige
Produkt-
überwachung

www.tuv.com
ID 1111253053



LIEFERBARE KORPUS- UND FRONTAUSFÜHRUNGEN

Bitte geben Sie bei jeder Bestellung die exakte Farbkombination aus Front- und Korpusfarbe an!

Farbausführungen:

Modell-Nr. B01
Kieselgrau-Dekor

Modell-Nr. B02
Champagner-Dekor

Modell-Nr. B03
Weiß

Modell-Nr. B04
Graphit-Dekor

Griffleisten und Aufleistungen in schwarz

Spiegel

Kristallspiegel

Innenfarbton

Streifendekor
silber-grau

QUALITÄT IM DETAIL

- Rückwände: Hartfaser, eingenutet
- Einlegeböden: 22 mm stark, auf Metallbodenträgern
- Metall-Kleiderstangen in Metallhalterungen, 40 kg belastbar
- Alle Beschläge sind aus Metall und hoch belastbar
- Maximaler Komfort durch Lieferung montierter Beimöbel



Emissionsgeprüft
Schadstoffgeprüft
Regelmäßige
Produkt-
überwachung

www.tuv.com
ID 1111253053



Boston.

V.i.P.

by Wiemann



Emissionsgeprüft
Schadstoffgeprüft
Regelmäßige
Produkt-
überwachung

www.tuv.com
ID 1111263053



Boston.

V.i.P.

by Wiemann



Emissionsgeprüft
Schadstoffgeprüft
Regelmäßige
Produkt-
überwachung

www.tuv.com
ID 1111253053



DAS PROGRAMM AUF EINEN BLICK

- Ausführungen **Kieselgrau-Dekor, Champagner-Dekor, Weiß und Graphit-Dekor**
- Fronten aller Schränke wahlweise in **Dekor** oder in Kombination mit **Kristall-Spiegeltüren**
- **Schwebetürenschränke in 2 Höhen 217 cm / 236 cm:**
2 bis 4-trg., Breiten 150 cm bis 330 cm, Griffleisten und Aufleistungen in schwarz
- **Passepartout-Rahmen und Kranzleisten**, optional mit **LED-Beleuchtung**
- alle Schränke mit **Inklusivausstattung**
- **Nachtkonsolen in zwei Breiten und Höhen**, mit 3 Auszügen
- **Umfangreiches Beimöbelprogramm**

Korpusbreiten

Schwebetürenschränke

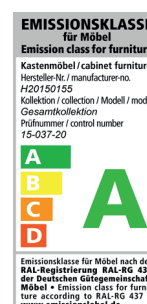

Breite	Seite	Sockel	Seite	Sockel	Seite	Sockel	Seite	Sockel	Seite	Breite effektiv
150	1,5	72,2	1,5	72,2	1,5					148,9 cm
200	1,5	96,4	1,5	96,4	1,5					197,3 cm
225	1,5	72,2	1,5	72,2	1,5	72,2	1,5			222,6 cm
250	1,5	80,1	1,5	80,1	1,5	80,1	1,5			246,3 cm
280	1,5	96,4	1,5	80,1	1,5	96,4	1,5			278,9 cm
300	1,5	96,4	1,5	96,4	1,5	96,4	1,5			295,2 cm
300	1,5	72,2	1,5	72,2	1,5	72,2	1,5	72,2	1,5	296,3 cm
330	1,5	80,1	1,5	80,1	1,5	80,1	1,5	80,1	1,5	327,9 cm
400	1,5	96,4	1,5	96,4	1,5	96,4	1,5	96,4	1,5	393,1 cm



Schwebetürenschränke.

Innenausstattung:

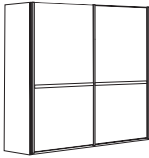
2 Einlegeböden, 1 Kleiderstange
+ Inklusivausstattung

Beschreibung	Maße in cm		Höhe 217 cm		Höhe 236 cm	
	B	T	Art.-Nr.	EURO	Art.-Nr.	EURO
Front in Kieselgrau-Dekor mit Querriegel						
	2-türig	150	67	A59		A68
	2-türig	200	67	A60		A69
	3-türig	225	67	A61		A70
	3-türig	250	67	A62		A71
	3-türig	280	67	A63		A72
	3-türig	300	67	A64		A73
- mit Synchronöffnung						
	4-türig	300	67	A65		A74
	4-türig	330	67	A66		A75
	4-türig	400	67	A67		A76

Alle Schränke mit Inklusivausstattung:

- 2er-Set Selbststeinzug mit Dämpfung für Außentüren
- 3er-Set Einlegeböden *
- Wäscheboden-Einsatz *

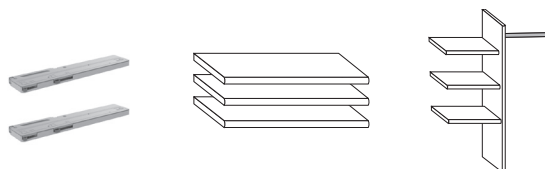

* Bei B 280 cm für die beiden äußeren Fächer!

Sockel-Aufteilung

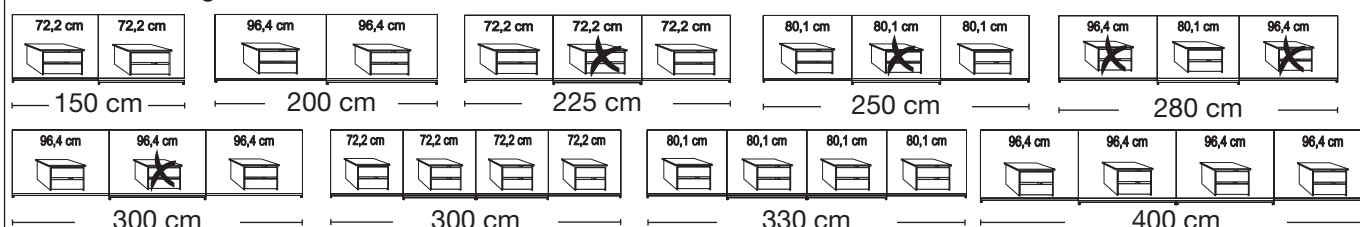





* Sockel-Aufteilung

Schwebetürenschränke.

Innenausstattung:

2 Einlegeböden, 1 Kleiderstange
+ Inklusivausstattung

Beschreibung	Maße in cm		Höhe 217 cm		Höhe 236 cm			
	B	T	Art.-Nr.	EURO	Art.-Nr.	EURO		
Front in Kieselgrau-Dekor und Kristallspiegeltüren mit Querriegel		2-türig	1 Spiegeltür links	150	67	A77	A97	
		2-türig	1 Spiegeltür rechts	150	67	A78	A98	
		2-türig	1 Spiegeltür links	200	67	A80	B01	
		2-türig	1 Spiegeltür rechts	200	67	A81	B02	
		3-türig	1 Spiegeltür mittig	225	67	A83	B04	
		3-türig	1 Spiegeltür mittig	250	67	A85	B06	
		3-türig	1 Spiegeltür mittig	280	67	A87	B08	
		3-türig	1 Spiegeltür mittig	300	67	A89	B10	
	- mit Synchronöffnung		4-türig	2 Spiegeltüren mittig	300	67	A91	B12
			4-türig	2 Spiegeltüren mittig	330	67	A93	B14
		4-türig	2 Spiegeltüren mittig	400	67	A95	B16	

Alle Schränke mit Inklusivausstattung:

- 2er-Set Selbststeinzug mit Dämpfung für Außentüren
- 3er-Set Einlegeböden *
- Wäscheboden-Einsatz *

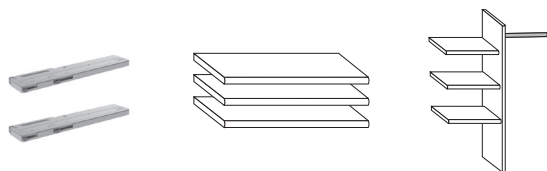

* Bei B 280 cm für die beiden äußeren Fächer!

Sockel-Aufteilung

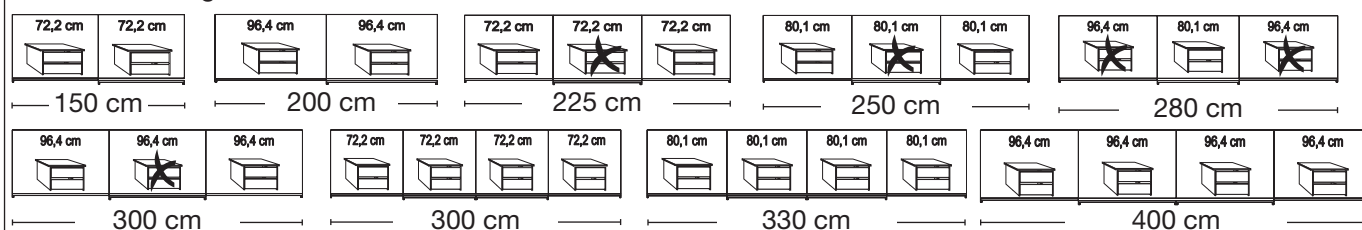



* Sockel-Aufteilung

Schwebetürenschränke.

Innenausstattung:

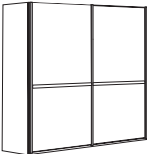
2 Einlegeböden, 1 Kleiderstange
+ Inklusivausstattung

Beschreibung	Maße in cm		Höhe 217 cm		Höhe 236 cm	
	B	T	Art.-Nr.	EURO	Art.-Nr.	EURO
Front in Champagner-Dekor mit Querriegel						
	2-türig	150	67	B18		B27
	2-türig	200	67	B19		B28
	3-türig	225	67	B20		B29
	3-türig	280	67	B21		B30
	3-türig	280	67	B22		B31
	3-türig	300	67	B23		B32
- mit Synchronöffnung						
	4-türig	300	67	B24		B33
	4-türig	330	67	B25		B34
	4-türig	400	67	B26		B35

Alle Schränke mit Inklusivausstattung:

- 2er-Set Selbststeinzug mit Dämpfung für Außentüren
- 3er-Set Einlegeböden *
- Wäscheboden-Einsatz *

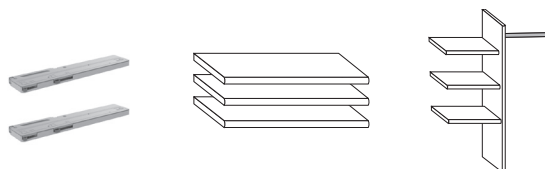

* Bei B 280 cm für die beiden äußeren Fächer!

Sockel-Aufteilung

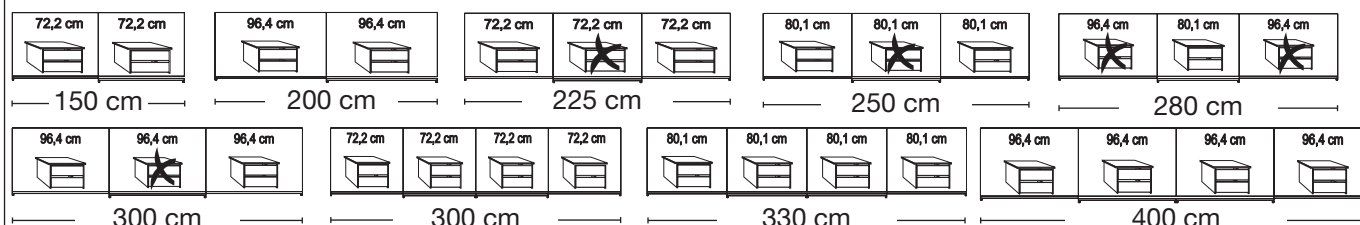



* Sockel-Aufteilung

Schwebetürenschränke.

Innenausstattung:

2 Einlegeböden, 1 Kleiderstange
+ Inklusivausstattung

Beschreibung	Maße in cm		Höhe 217 cm		Höhe 236 cm		
	B	T	Art.-Nr.	EURO	Art.-Nr.	EURO	
 <p>Front in Champagner-Dekor und Kristallspiegeltüren mit Querriegel</p>	2-türig	1 Spiegeltür links	150	67	B36	B56	
	2-türig	1 Spiegeltür rechts	150	67	B37	B57	
	2-türig	1 Spiegeltür links	200	67	B39	B59	
	2-türig	1 Spiegeltür rechts	200	67	B40	B60	
	3-türig	1 Spiegeltür mittig	225	67	B42	B62	
	3-türig	1 Spiegeltür mittig	250	67	B44	B64	
	3-türig	1 Spiegeltür mittig	280	67	B46	B66	
	3-türig	1 Spiegeltür mittig	300	67	B48	B68	
	 <p>- mit Synchronöffnung</p>	4-türig	2 Spiegeltüren mittig	300	67	B50	B70
		4-türig	2 Spiegeltüren mittig	330	67	B52	B72
4-türig		2 Spiegeltüren mittig	400	67	B54	B74	

Alle Schränke mit Inklusivausstattung:

- 2er-Set Selbstenzug mit Dämpfung für Außentüren
- 3er-Set Einlegeböden *
- Wäscheboden-Einsatz *

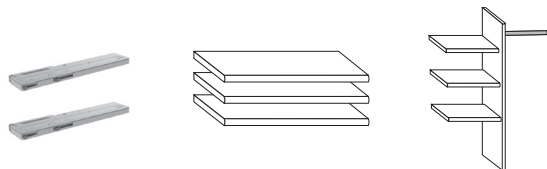

* Bei B 280 cm für die beiden äußeren Fächer!

Sockel-Aufteilung

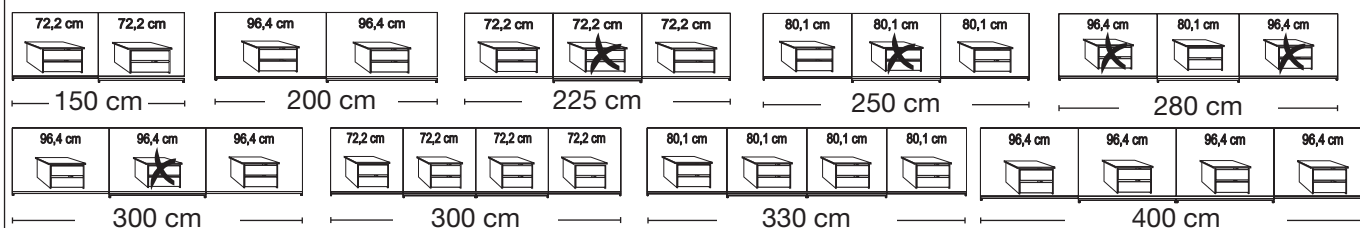



* Sockel-Aufteilung

Schwebetürenschränke.

Innenausstattung:

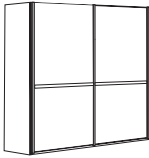
2 Einlegeböden, 1 Kleiderstange
+ Inklusivausstattung

Beschreibung	Maße in cm		Höhe 217 cm		Höhe 236 cm		
	B	T	Art.-Nr.	EURO	Art.-Nr.	EURO	
<p>Front in weiß mit Querriegel</p>  <p>2-türig</p> <p>2-türig</p> <p>3-türig</p>  <p>3-türig</p> <p>3-türig</p> <p>3-türig</p>	150	67	A01		A10		
	200	67	A02		A11		
	225	67	A03		A12		
	250	67	A04		A13		
	280	67	A05		A14		
	300	67	A06		A15		
	<p>- mit Synchronöffnung</p>  <p>4-türig</p> <p>4-türig</p> <p>4-türig</p>	300	67	A07		A16	
		330	67	A08		A17	
		400	67	A09		A18	





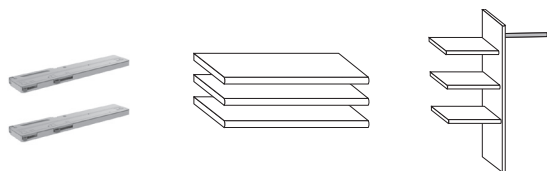























Alle Schränke mit Inklusivausstattung:

- 2er-Set Selbststeinzug mit Dämpfung für Außentüren
- 3er-Set Einlegeböden *
- Wäscheboden-Einsatz *



* Bei B 280 cm für die beiden äußeren Fächer!

Sockel-Aufteilung



 72,2 cm	 72,2 cm	 96,4 cm	 96,4 cm	 72,2 cm	 72,2 cm	 72,2 cm	 80,1 cm	 80,1 cm	 80,1 cm	 96,4 cm	 80,1 cm	 96,4 cm		
150 cm		200 cm		225 cm			250 cm			280 cm				
 96,4 cm	 96,4 cm	 96,4 cm	 72,2 cm	 72,2 cm	 72,2 cm	 72,2 cm	 80,1 cm	 80,1 cm	 80,1 cm	 80,1 cm	 96,4 cm	 96,4 cm	 96,4 cm	 96,4 cm
300 cm			300 cm				330 cm				400 cm			

* Sockel-Aufteilung

Schwebetürenschränke.

Innenausstattung:

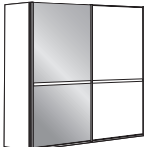
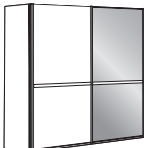
2 Einlegeböden, 1 Kleiderstange
+ Inklusivausstattung

Beschreibung	Maße in cm		Höhe 217 cm		Höhe 236 cm		
	B	T	Art.-Nr.	EURO	Art.-Nr.	EURO	
Front in weiß und Kristallspiegeltüren mit Querriegel   	2-türig	1 Spiegeltür links	150	67	A19	A39	
	2-türig	1 Spiegeltür rechts	150	67	A20	A40	
	2-türig	1 Spiegeltür links	200	67	A22	A42	
	2-türig	1 Spiegeltür rechts	200	67	A23	A43	
	3-türig	1 Spiegeltür mittig	225	67	A25	A45	
	3-türig	1 Spiegeltür mittig	250	67	A27	A47	
	3-türig	1 Spiegeltür mittig	280	67	A29	A49	
	3-türig	1 Spiegeltür mittig	300	67	A31	A51	
	- mit Synchronöffnung						
		4-türig	2 Spiegeltüren mittig	300	67	A33	A53
4-türig		2 Spiegeltüren mittig	330	67	A35	A55	
4-türig		2 Spiegeltüren mittig	400	67	A37	A57	

Alle Schränke mit Inklusivausstattung:

- 2er-Set Selbstenzug mit Dämpfung für Außentüren
- 3er-Set Einlegeböden *
- Wäscheboden-Einsatz *

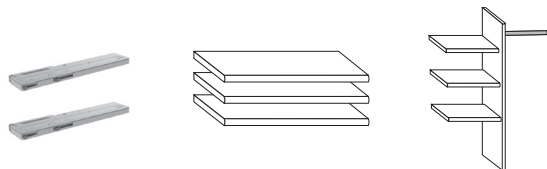

* Bei B 280 cm für die beiden äußeren Fächer!

Sockel-Aufteilung

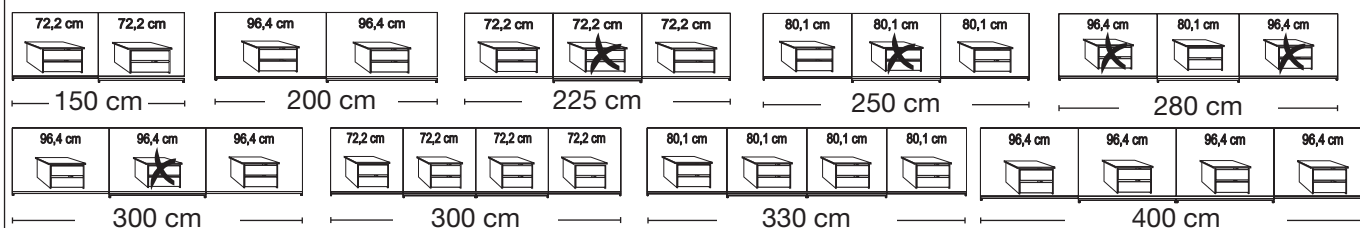



* Sockel-Aufteilung

Schwebetürenschränke.

Innenausstattung:

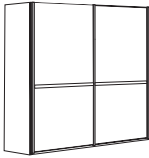
2 Einlegeböden, 1 Kleiderstange
+ Inklusivausstattung

Beschreibung	Maße in cm		Höhe 217 cm		Höhe 236 cm	
	B	T	Art.-Nr.	EURO	Art.-Nr.	EURO
Front in Graphit-Dekor mit Querriegel						
	2-türig	150	67	102		111
	2-türig	200	67	103		112
	3-türig	225	67	104		113
	3-türig	250	67	105		114
	3-türig	280	67	106		115
	3-türig	300	67	107		116
- mit Synchronöffnung						
	4-türig	300	67	108		117
	4-türig	330	67	109		118
	4-türig	400	67	110		119

Alle Schränke mit Inklusivausstattung:

- 2er-Set Selbststeinzug mit Dämpfung für Außentüren
- 3er-Set Einlegeböden *
- Wäscheboden-Einsatz *

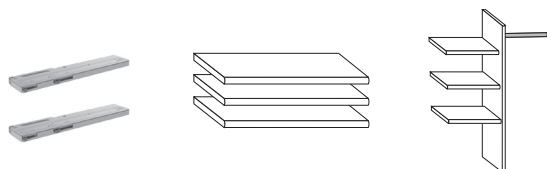

* Bei B 280 cm für die beiden äußeren Fächer!

Sockel-Aufteilung

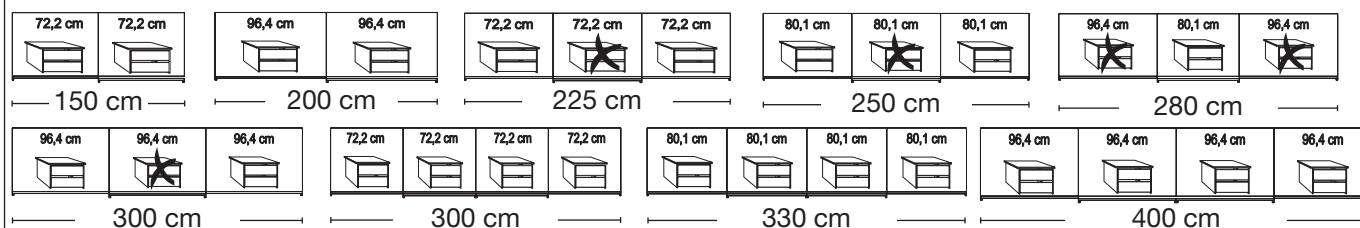





* Sockel-Aufteilung

Schwebetürenschränke.

Innenausstattung:

2 Einlegeböden, 1 Kleiderstange
+ Inklusivausstattung

Beschreibung	Maße in cm		Höhe 217 cm		Höhe 236 cm		
	B	T	Art.-Nr.	EURO	Art.-Nr.	EURO	
   	Front in Graphit-Dekor und Kristallspiegeltüren mit Querriegel						
	2-türig	1 Spiegeltür links	150	67	094	140	
	2-türig	1 Spiegeltür rechts	150	67	095	141	
	2-türig	1 Spiegeltür links	200	67	097	143	
	2-türig	1 Spiegeltür rechts	200	67	124	144	
	3-türig	1 Spiegeltür mittig	225	67	126	146	
	3-türig	1 Spiegeltür mittig	250	67	128	148	
	3-türig	1 Spiegeltür mittig	280	67	130	150	
	3-türig	1 Spiegeltür mittig	300	67	132	152	
	- mit Synchronöffnung						
4-türig	2 Spiegeltüren mittig	300	67	134	154		
4-türig	2 Spiegeltüren mittig	330	67	136	156		
4-türig	2 Spiegeltüren mittig	400	67	138	158		

Alle Schränke mit Inklusivausstattung:

- 2er-Set Selbstenzug mit Dämpfung für Außentüren
- 3er-Set Einlegeböden *
- Wäscheboden-Einsatz *

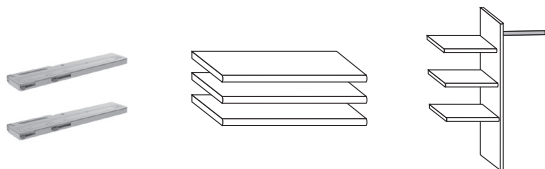





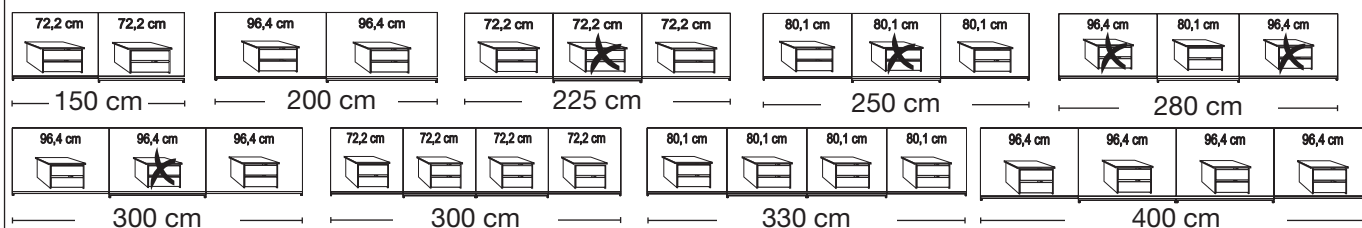



* Bei B 280 cm für die beiden äußeren Fächer!

Sockel-Aufteilung





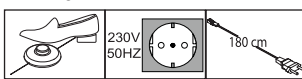

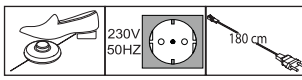
* Sockel-Aufteilung

Schrank-Zubehör

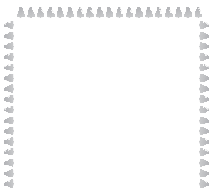
	Beschreibung	Maße in cm			Art.-Nr.	EURO
		B	H	T		
	Kollisionsdämpfer					
	- für 2-türige Schränke 1 Stück	28	4	2	369	
	 Optimale Funktion nur in Verbindung mit Außentürdämpfung					
	- für 3-4-türige Schränke 2 Stück	28	4	2	370	
	 Optimale Funktion nur in Verbindung mit Außen- und Mitteltürdämpfung!					
	Selbsteinzug mit Dämpfung für Mitteltüren					
	- für 3-türige Schränke* Stück	24	2	11	363	
	- für 4-türige Schränke Stück	24	2	11	364	
	 * Bitte Deckenhöhe beachten! Montage kann nur von der Schrank-Oberseite erfolgen!					
	2-er Set Selbsteinzug mit Dämpfung für Außentüren, Set für 2-,3-, und 4-türige Schränke					
	Paar	24	2	11	365	
	LED-Line-Vorbauleuchte, flach in schwarz					
	1 Stück	60	1,5	4,5	256	
	2 Stück	60	1,5	4,5	257	
	3 Stück	60	1,5	4,5	258	
	Dieses Produkt enthält Lichtquellen der Energieeffizienzklasse					
	  Nur in Verbindung mit Passepartout-Rahmen und Kranzleisten!					
	LED-Line-Aufbauleuchte in schwarz					
	1 Stück	60	6	19	259	
	2 Stück	60	6	19	260	
	3 Stück	60	6	19	261	
	Dieses Produkt enthält Lichtquellen der Energieeffizienzklasse					
						

Passepartout-Rahmen für Schwebetürenschränke mit oder ohne Beleuchtung

Beschreibung	Maße in cm		Höhe 221 cm		Höhe 240 cm	
	B	T	Art.-Nr.	EURO	Art.-Nr.	EURO
 <p>Draufsicht Schrank inkl. PPT-Rahmen</p> <p>Maße in cm</p> <p>Passepartout-Rahmen, Breite je Seitenstollen: 5 cm, ohne Beleuchtung</p> <ul style="list-style-type: none"> - für Schrankbreite 150 cm - für Schrankbreite 200 cm - für Schrankbreite 225 cm - für Schrankbreite 250 cm - für Schrankbreite 280 cm - für Schrankbreite 300 cm - für Schrankbreite 300 cm - für Schrankbreite 330 cm - für Schrankbreite 400 cm 	160	23	700		709	
	210	23	701		710	
	235	23	702		711	
	260	23	703		712	
	290	23	704		713	
	310	23	705		714	
	310	23	706		715	
	340	23	707		716	
	410	23	708		717	
	 <p>Aufpreis für umlaufende LED- Beleuchtung (optional):</p> <ul style="list-style-type: none"> - für Schrankbreite 150 cm - für Schrankbreite 200 cm - für Schrankbreite 225 cm - für Schrankbreite 250 cm - für Schrankbreite 280 cm - für Schrankbreite 300 cm - für Schrankbreite 300 cm - für Schrankbreite 330 cm - für Schrankbreite 400 cm 	160	23	737		746
210		23	738		747	
235		23	739		748	
260		23	740		749	
290		23	741		750	
310		23	742		751	
310		23	743		752	
340		23	744		753	
410		23	745		754	
<p>Dieses Produkt enthält Lichtquellen der Energieeffizienzklasse F</p>   						
 <p>Nicht nachträglich einbaubar!</p>						



Bitte beachten:

Bei Verwendung eines Passepartout-Rahmens verbreitert sich der Schrank auf die ausgewiesenen Maße.

Passepartout-Rahmen für Schwebetürenschränke mit Beleuchtung

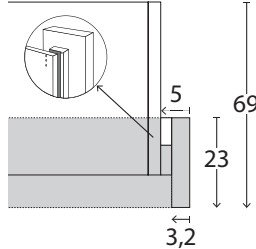
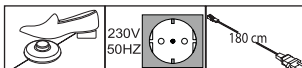

Beschreibung	Maße in cm		Höhe 221 cm		Höhe 240 cm	
	B	T	Art.-Nr.	EURO	Art.-Nr.	EURO
 <p>Passepartout-Rahmen, Breite je Seitenstollen: 5 cm, mit Beleuchtung</p> <p>2 Leuchten - für Schrankbreite 150 cm</p> <p>4 Leuchten - für Schrankbreite 200 cm</p> <p>6 Leuchten - für Schrankbreite 225 cm</p> <p>6 Leuchten - für Schrankbreite 250 cm</p> <p>6 Leuchten - für Schrankbreite 280 cm</p> <p>6 Leuchten - für Schrankbreite 300 cm ⚠ - nur für 3-türige Schränke</p> <p>8 Leuchten - für Schrankbreite 300 cm ⚠ - nur für 4-türige Schränke</p> <p>8 Leuchten - für Schrankbreite 330 cm</p> <p>8 Leuchten - für Schrankbreite 400 cm</p>	160	23	718		727	
	210	23	719		728	
	235	23	720		729	
	260	23	721		730	
	290	23	722		731	
	310	23	723		732	
	310	23	724		733	
	340	23	725		734	
	410	23	726		736	
	<p>Draufsicht Schrank inkl. PPT-Rahmen</p>  <p>Maße in cm</p> <p>Dieses Produkt enthält Lichtquellen der Energieeffizienzklasse</p> 					







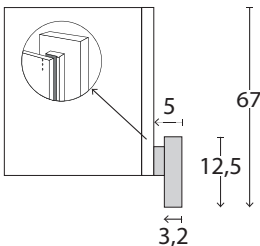

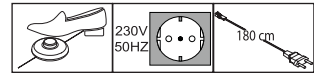
Bitte beachten:

Bei Verwendung eines Passepartout-Rahmens verbreitert sich der Schrank auf die ausgewiesenen Maße.

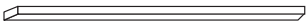
Seitenstollen für Schwebetürenschränke mit oder ohne Beleuchtung

Beschreibung	Maße in cm		Höhe 221 cm		Höhe 240 cm	
	B	T	Art.-Nr.	EURO	Art.-Nr.	EURO
 <p>Seitenstollen im Korpus-Farbton, paarweise</p> <p>Draufsicht Schrank inkl. Seitenstollen</p> 	5	12,5	098		099	
 <p>Stollenbeleuchtung</p> <p>⚠ Nicht nachträglich einbaubar! Nicht in Verbindung mit umlaufender LED-Beleuchtung verwendbar!</p> <p>Dieses Produkt enthält Lichtquellen der Energieeffizienzklasse F</p> 	1,5	1	100		101	

Kranzleisten für Schwebetürenschränke mit oder ohne Beleuchtung

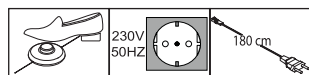

Beschreibung	Maße in cm			Art.-Nr.	EURO
	B	H	T		
 Kranzleiste, ohne Beleuchtung					
- für Schrankbreite 150 cm	150	5	23	900	
- für Schrankbreite 200 cm	200	5	23	901	
- für Schrankbreite 225 cm	225	5	23	902	
- für Schrankbreite 250 cm	250	5	23	903	
- für Schrankbreite 280 cm	280	5	23	904	
- für Schrankbreite 300 cm	300	5	23	905	
 - nur für 3-türige Schränke					
- für Schrankbreite 300 cm	300	5	23	906	
 - nur für 4-türige Schränke					
- für Schrankbreite 330 cm	330	5	23	907	
- für Schrankbreite 400 cm	400	5	23	908	
 Kranzleiste, mit Beleuchtung					
2 Leuchten - für Schrankbreite 150 cm	150	5	23	909	
4 Leuchten - für Schrankbreite 200 cm	200	5	23	910	
6 Leuchten - für Schrankbreite 225 cm	225	5	23	911	
6 Leuchten - für Schrankbreite 250 cm	250	5	23	912	
6 Leuchten - für Schrankbreite 280 cm	280	5	23	913	
6 Leuchten - für Schrankbreite 300 cm	300	5	23	914	
 - nur für 3-türige Schränke					
8 Leuchten - für Schrankbreite 300 cm	300	5	23	915	
 - nur für 4-türige Schränke					
8 Leuchten - für Schrankbreite 330 cm	330	5	23	916	
8 Leuchten - für Schrankbreite 400 cm	400	5	23	917	

Dieses Produkt enthält Lichtquellen
der Energieeffizienzklasse



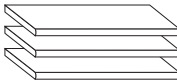
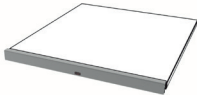

Schrank-Zubehör

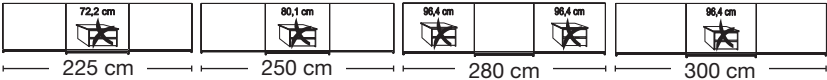
Innenausführung: Streifendekor silber-grau

Beschreibung	Maße in cm			Art.-Nr.	EURO
	B	H	T		
 <p>1 Einlegeboden</p> <p>- für Fachbreite 72,2 cm - für Fachbreite 80,1 cm - für Fachbreite 96,4 cm</p>	72,2 80,1 96,4	2,2 2,2 2,2	51,5 51,5 51,5	036 032 030	
 <p>3 Einlegeböden</p> <p>- für Fachbreite 72,2 cm - für Fachbreite 80,1 cm - für Fachbreite 96,4 cm</p>	72,2 80,1 96,4	2,2 2,2 2,2	51,5 51,5 51,5	038 033 031	
 <p>LED-Lichtblende für Einlegeböden</p> <p>- für Fachbreite 72,2 cm 1 Stück - für Fachbreite 80,1 cm 1 Stück - für Fachbreite 96,4 cm 1 Stück</p> <p>- für Fachbreite 72,2 cm 2 Stück - für Fachbreite 80,1 cm 2 Stück - für Fachbreite 96,4 cm 2 Stück</p> <p>- für Fachbreite 72,2 cm 3 Stück - für Fachbreite 80,1 cm 3 Stück - für Fachbreite 96,4 cm 3 Stück</p> <p><small>Dieses Produkt enthält eine Lichtquelle der Energieeffizienzklasse</small></p>	72,2 80,1 96,4 72,2 80,1 96,4 72,2 80,1 96,4	3 3 3 3 3 3 3 3 3	1 1 1 1 1 1 1 1 1	002 016 011 003 017 013 004 018 015	
 <p>1 Kleiderstange</p> <p>- für Fachbreite 72,2 cm - für Fachbreite 80,1 cm - für Fachbreite 96,4 cm</p>	72,2 80,1 96,4	3 3 3	2 2 2	052 051 050	
 <p>Kleiderlift für Schrankfach-Breite 72,2 - 96,4 cm</p>	100	85	14	081	
 <p>☒ = Kleiderlift <u>nicht</u> einbaubar!</p>					



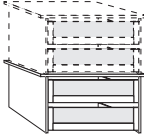
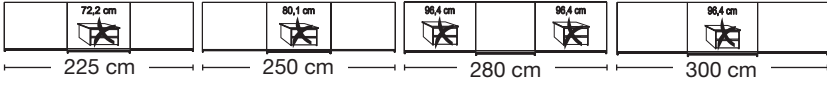
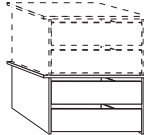
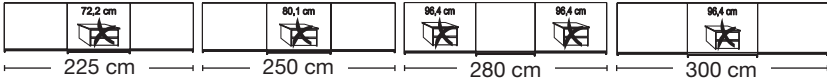
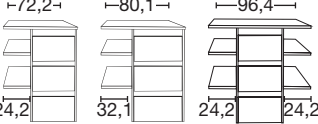
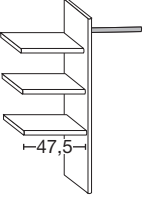

Schrank-Zubehör

Innenausführung: Streifendekor silber-grau

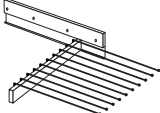
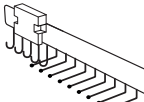
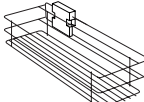

Beschreibung	Maße in cm			Art.-Nr.	EURO
	B	H	T		
 <p>Schubkasten-Einsatz mit 2 Auszügen mit Selbststeinzug und GLASfront für Schwebetürenschränke, stapelbar und auf beliebiger Höhe einbaubar</p> <ul style="list-style-type: none"> - für Fachbreite 72,2 cm - für Fachbreite 80,1 cm - für Fachbreite 96,4 cm  <p>κ = Schubkasten-Einsatz <u>nicht</u> einbaubar!</p>	72,2 80,1 96,4	41 41 41	52 52 52	068 069 070	
 <p>Schubkasten-Einsatz mit 2 Auszügen mit Selbststeinzug und HOLZfront für Schwebetürenschränke, stapelbar und auf beliebiger Höhe einbaubar</p> <ul style="list-style-type: none"> - für Fachbreite 72,2 cm - für Fachbreite 80,1 cm - für Fachbreite 96,4 cm  <p>κ = Schubkasten-Einsatz <u>nicht</u> einbaubar!</p>	72,2 80,1 96,4	41 41 41	44 44 44	071 072 073	
 <p>Schubkasten-Einsatz mit 3 Auszügen mit Selbststeinzug und HOLZfront</p> <ul style="list-style-type: none"> - für Fachbreite 72,2 cm - für Fachbreite 80,1 cm - für Fachbreite 96,4 cm <p>Art.-Nr. 023 Art.-Nr. 024 Art.-Nr. 064</p>	72,2 80,1 96,4	89 89 89	51,5 51,5 51,5	023 024 064	
 <p>Wäscheboden-Einsatz, bestehend aus:</p> <p>3 Einlegeböden, 1 Kleiderstange, 1 Mittelseite</p> <ul style="list-style-type: none"> - für Fachbreite 72,2 cm - für Fachbreite 80,1 cm - für Fachbreite 96,4 cm 	72,2 80,1 96,4	137 137 137	51,5 51,5 51,5	025 026 066	
 <p>Beidseitig (links- oder rechtsseitig) verwendbar! Nur auf Sockelböden stellbar!</p>					

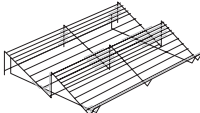
Schrank-Zubehör

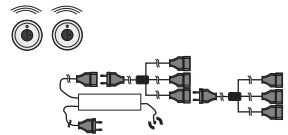
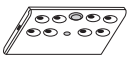
Innenausführung: Streifendekor silber-grau

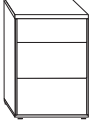

Beschreibung	Maße in cm			Art.-Nr.	EURO
	B	H	T		
 <p>Ausziehbarer Hosenhalter</p>	45	10	50	056	
 <p>Krawatten- und Gürtel-Auszug</p>	7	19	45	059	
 <p>Utensilien-Auszug</p>	16	9	45	076	
 <p>Krawatten- und Gürtelhalter</p>	30	27	9	042	
 <p>Schuhrost für Schrankfach B 96,4 cm - für Fachbreite 96,4 cm</p>	96	15	50	093	
 <p>Innenspiegel, ausklappbar</p> <p> Nicht in Verbindung mit LED-Lichtblende verwendbar!</p>	36	173	2	080	
 <p>Fernbedienungs-Set für Beleuchtungen mit 2 Fernbedienungen Bis zu 5 Verbrauchsstellen anschließbar</p>	40	9	13	005	
 <p>LED-Schrankinnenbeleuchtung mit Bewegungsmelder, inkl. Akku (Ladevorgang über USB)</p> <p>1 Stück</p> <p>2 Stück</p> <p>3 Stück</p> <p>4 Stück</p>	10	2	10	006	
	10	2	10	007	
	10	2	10	008	
	10	2	10	009	

Beimöbel
 Gleitfüße in schwarz

	Beschreibung	Maße in cm			Art.-Nr.	EURO		
		B	H	T				
	Nachtschrank, 2,5 Auszüge							
	- Front in Kieselgrau-Dekor	Stück	40	48	43	300		
		Paar	40	48	43	301		
	- Front in Champagner-Dekor	Stück	40	48	43	302		
		Paar	40	48	43	303		
	- Front in weiß	Stück	40	48	43	304		
		Paar	40	48	43	305		
	 Höhe 48 cm	- Front in Graphit-Dekor	Stück	40	48	43	308	
			Paar	40	48	43	309	
		- Front in Kieselgrau-Dekor	Stück	60	48	43	314	
		Paar	60	48	43	315		
- Front in Champagner-Dekor		Stück	60	48	43	316		
		Paar	60	48	43	317		
- Front in weiß		Stück	60	48	43	318		
		Paar	60	48	43	319		
- Front in Graphit-Dekor		Stück	60	48	43	540		
		Paar	60	48	43	541		

Beimöbel

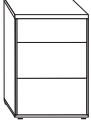
Gleitfüße in schwarz

	Beschreibung	Maße in cm			Art.-Nr.	EURO	
		B	H	T			
	Nachtschrank, 3 Auszüge						
	- Front in Kieselgrau-Dekor	Stück	40	63	43	328	
		Paar	40	63	43	329	
	- Front in Champagner-Dekor	Stück	40	63	43	330	
		Paar	40	63	43	331	
	- Front in weiß	Stück	40	63	43	332	
		Paar	40	63	43	333	
	- Front in Graphit-Dekor	Stück	40	63	43	544	
		Paar	40	63	43	545	
	 Höhe 63 cm 	- Front in Kieselgrau-Dekor	Stück	60	63	43	342
		Paar	60	63	43	343	
- Front in Champagner-Dekor		Stück	60	63	43	344	
		Paar	60	63	43	345	
- Front in weiß		Stück	60	63	43	346	
		Paar	60	63	43	347	
- Front in Graphit-Dekor		Stück	60	63	43	548	
		Paar	60	63	43	549	

Beimöbel
Gleitfüße in schwarz

Alle Drehtüren inkl. gedämpfter Scharniere

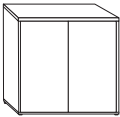
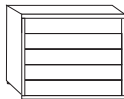
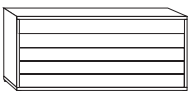

	Beschreibung	Maße in cm			Art.-Nr.	EURO
		B	H	T		
	Kommode, 2-türig, mit einem durchgehenden Einlegeboden					
	- Front in Kieselgrau-Dekor	80	86	43	356	
	- Front in Champagner-Dekor	80	86	43	357	
	- Front in weiß	80	86	43	358	
	- Front in Graphit-Dekor	80	86	43	570	
	Kommode, 5 Auszüge					
	- Front in Kieselgrau-Dekor	60	86	43	360	
	- Front in Champagner-Dekor	60	86	43	361	
	- Front in weiß	60	86	43	362	
	- Front in Graphit-Dekor	60	86	43	572	
	Kommode, 5 Auszüge					
	- Front in Kieselgrau-Dekor	141	86	43	373	
	- Front in Champagner-Dekor	141	86	43	374	
	- Front in weiß	141	86	43	375	
	- Front in Graphit-Dekor	141	86	43	576	

Beimöbel
 Gleitfüße in schwarz

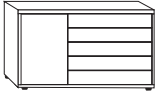
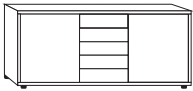
Alle Drehtüren inkl. gedämpfter Scharniere

	Beschreibung	Maße in cm			Art.-Nr.	EURO
		B	H	T		
	Kommode , 5 Auszüge rechts, 1 Tür links, dahinter ein Einlegeboden					
	- Front in Kieselgrau-Dekor	120	86	43	368	
	- Front in Champagner-Dekor	120	86	43	371	
	- Front in weiß	120	86	43	372	
	- Front in Graphit-Dekor	120	86	43	574	
	Kommode , 5 Auszüge mittig, 2 Türen au- ßen, dahinter je ein Einlegeboden					
	- Front in Kieselgrau-Dekor	141	86	43	575	
	- Front in Champagner-Dekor	141	86	43	577	
	- Front in weiß	141	86	43	578	
	- Front in Graphit-Dekor	141	86	43	579	

Beimöbel

Beschreibung	Maße in cm			Art.-Nr.	EURO
	B	H	T		
 <p>Hängespiegel, Aufhängung quer oder senkrecht</p>	110	85	3	086	
 <p>Hängespiegel, Aufhängung quer oder senkrecht</p>	60	80	3	087	