

# Möbel LETZ

*Finden und Wohlfühlen*



## Typenplan

MR 270 von Musterring - Ecksofa links grau

### **Wichtiger Hinweis für Sie**

Etwaige Hinweise des Herstellers in dieser Produktinformation, die sich auf die Gewährleistung beziehen, haben für Sie keinerlei Bindungswirkung und können von Ihnen ignoriert werden. Ihre gesetzlichen Gewährleistungsrechte als Verbraucher uns gegenüber, als Ihrem Verkäufer, werden dadurch in keiner Weise berührt oder eingeschränkt. Sie können sich wegen aller Mängel jederzeit an uns wenden. Darüber hinaus gehende Herstellergarantien bleiben natürlich unberührt. Dieser Artikel wird hergestellt von HUKLA polstermöbel gmbh & co. kg, Diepenauer Heide 1, 31603 Diepenau, Deutschland, support@polipol.de

Möbel Letz GmbH  
Am Gewerbepark 11  
06895 Zahna-Elster

Tel.: 035383 - 6018 50

Fax.: 035383 - 6018 17

# Musterring

MR 270

du  
bist  
zuhaus\_



D

- Produktveränderungen und Qualitätsverbesserungen im Sinne des technischen Fortschrittes oder zum Erhalt der Lieferfähigkeit (Form/Farbe/Funktion usw.) bzw. die Korrektur von irrtümlichen Angaben behalten wir uns vor.



**Musterring**





# Musterring

dein Partner für ein Zuhause,  
das so einzigartig ist wie du selbst

Für alle größeren Programme sind Prospekte erhältlich, für komplexe Programme hält Musterring detaillierte Montageanleitungen bereit. Auch der Blick ins Internet lohnt sich: Unter [www.musterring.com](http://www.musterring.com) findet sich eine Fülle an hilfreichen Informationen.



### Unser Service

Wir wollen, dass dein Zuhause perfekt wird. Deshalb sind wir am Servicetelefon und an 550 Standorten weltweit für dich da. Und unser CAD-Planungsservice hilft dir gern bei deiner Wunschrichtung.

---



### Unsere Nachhaltigkeit

Wir übernehmen Verantwortung: für dich, für uns, für unseren Planeten. Deshalb setzen wir auf ressourceneffiziente Produktionsmethoden ohne lange Lieferketten und Lagerhaltung.

---

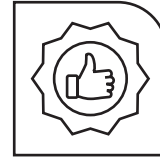

### Unsere Qualität

Wer sich einmal sein Lieblings-Zuhause eingerichtet hat, der möchte es möglichst lang genießen. Hier kommt unsere Leidenschaft für Qualität ins Spiel: Wir prüfen unsere Produkte ausgiebig, bevor wir sie dir anbieten. Das dokumentieren wir mit dem Musterring Gütepass und einer Garantie von 5 Jahren.

---

Du hast Fragen zur Kollektion oder Qualität?

Du benötigst Stoffmuster oder Info-Materialien?

### Unser Service hilft gerne weiter:

Telefon:  
+49 (0)5242 592260  
E-Mail:  
service@musterring.de

Erreichbar montags bis freitags  
von 08:00–17:00 Uhr



### Deine Individualität

Wir finden, ein Zuhause sollte man ganz nach seinen Vorstellungen gestalten können. Dafür steht dir bei uns eine ganze Welt an Farben, Formen und Materialien zur Verfügung. Werde zum Designer deines eigenen Wohn-Ichs.

---



### Deine Möbelpflege

Wir möchten, dass Sie lange Freude an Ihren Möbeln haben. Deshalb halten wir unter [www.musterring-care.com](http://www.musterring-care.com) eine große Auswahl an Pflegemitteln bereit – alle dermatologisch getestet und gesundheitlich unbedenklich.

---

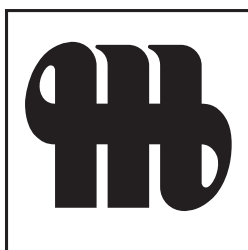

**Musterring**

## Programmbesonderheiten, Programminformationen

### Querschnitt und Beschreibung



- ① Ein mit Superflex-Form-Kaltschaum (RG 42 – 45) ummantelter und H2L durchschäumter Federkern dient als Basis für einen unübertrefflichen Sitzkomfort – gekoppelt mit einer außergewöhnlichen Rückstellkraft.
- ② Nosag-Stahlwellenfedern, als Unterbau für einen anpassungsfähigen Sitzkomfort. Zusätzlich gepolstert mit einer Filzauflage.
- ③ Softige Polyätherschaumkissen, die sich Ihrer Körperkontur anpassen.
- ④ Flexible Gummigurte betonen die Anpassungsfähigkeit.
- ⑤ Die eingenähte Polsterwatte unterstreicht den softigen Gesamteindruck.
- ⑥ Tragende Gestelle aus Massivholz und Holzwerkstoffen gewähren lange Haltbarkeit.

### Programmübersicht

■ Vorschläge	Seite 7
■ Sofas	Seite 8
■ Spitzecke	Seite 8
■ Anreihenelemente	Seite 9
■ Anreihsofas	Seite 10
■ Canapes	Seite 11
■ Anreihsofa mit Hocker	Seite 12
■ Hocker	Seite 12
■ Kissen	Seite 13
■ Kissen mit breiter Biese	Seite 14
■ Nierenkissen	Seite 15
■ Kopfstützen	Seite 16
■ KS-Vorrichtung	Seite 16
■ Zusammenstellungen	Seiten 17 + 18

### 3 Fußformen: ca. 16 cm Höhe



Metallfuß Hochglanz,  
Stahl verchromt



Metallfuß schwarz,  
Stahl schwarz  
pulverbeschichtet



Holzfuß,  
geölt

### Holzarten, Füße

#### Buche

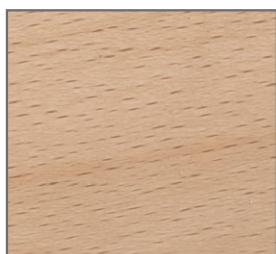

Kernbuche

#### Eiche



Wildeiche

### Armlehnenausführung

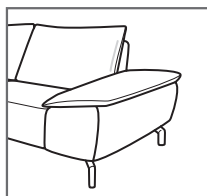

Armlehne  
standardmäßig fest

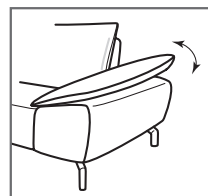

Gegen Aufpreis:  
Armlehnenverstellung

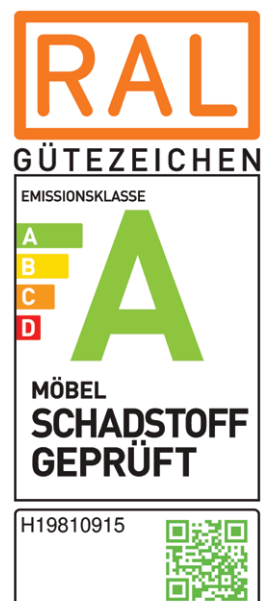

## Programmbesonderheiten, Programminformationen

### 3 Sitzqualitäten

H2L – voll durchgeschäumter Federkern ummantelt mit Polstervlies auf dauerelastischen Wellenfedern. Wahlweise in 3 verschiedenen Sitzqualitäten. Bitte grundsätzlich angeben (bei fehlender Angabe wird F2 bestätigt)! Empfehlung **F2**

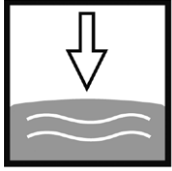

**F1**  
weich, RG 42

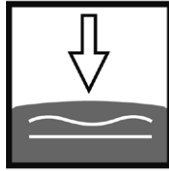

**F2**  
mittel, RG 43

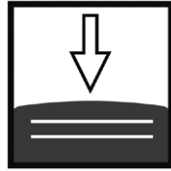

**F3**  
fest, RG 45

#### ■ Stoff und Leder

Materialbezogene Hinweise finden Sie in unserem Stoff- und Lederlaschen auf der Rückseite bei den einzelnen Stoffen und Lederqualitäten.

#### ■ Verarbeitung

Die Nahtverarbeitung kann bei Stoff- oder Ledervarianten unterschiedlich ausfallen. Die Verarbeitung von Zier-, und Kapp- oder Doppelnähten kann in der Stoff- oder Lederausführung unterschiedlich ausfallen. Die Abzeichnung bei Steppmatten und Kissen sind design- oder konstruktionsbedingt.

#### ■ Achtung!

Sofern das Modell in Leder bestellt wird, können zusätzlich Nähte entstehen.

Die Arm- und Rückenlehnen sind nicht zum Sitzen geeignet. Die maximale Belastbarkeit beträgt ca. 13 kg.

#### ■ Wellenbildung

Durch die unterschiedlichen Beschaffenheiten der Bezugsmaterialien und der verarbeiteten Polyesterwatte neigt dieses leger verarbeitete Modell zur Wellenbildung. Unterstützt wird diese Entwicklung dadurch, dass Stoff und Leder sich unter Einfluss von Körperwärme, Körperfeuchtigkeit und Körpergewicht mehr oder minder dehnen und dadurch „Wellen“ bilden. Wellen, welche durch die Dehnungseigenschaften der verwendeten Stoffe, Leder oder aufgrund großer Polsterflächen entstehen, stellen keinen Sachmangel dar. Es handelt sich um einen natürlichen Vorgang, der als Charaktereigenschaft leger verarbeiteter Modelle zu sehen ist.

- **Die warentypischen Produkteigenschaften, Garantiebestimmungen, Sicherheits-, Gebrauchs- und Pflegeanweisungen sowie wichtige Hinweise zum Schutz Ihrer Fußböden entnehmen Sie bitte dem Musterring Möbel-Gütepass ([www.musterring.com](http://www.musterring.com)). Für nutzungsbedingte Eindrücke oder Abriebspuren auf empfindlichen Böden wird keine Haftung übernommen.**

### Empfohlene Pflegesets ([www.musterring-care.com](http://www.musterring-care.com)):

#### ■ Stoffe:

alle Bezugstoffe

**3001** Textil- und Microfaser-Pflegeset

#### ■ Leder:

alle Leder außer Aurelia

**1001** Neuleder-Pflegeset 0 – 2 Jahre

**1002** Leder-Pflegeset mit UV-Schutz ab 2 Jahre

Aurelia

**2003** Leder-Pflegeset Vintage-/Rauleder



## Programmbesonderheiten, Programminformationen

### Funktion (gegen Aufpreis)

#### ST (Sitztiefenverstellung)

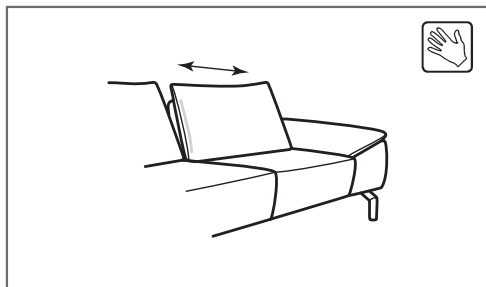

Durch leichtes Anheben und Vorziehen des Rückens lässt sich die Sitztiefe von 70 cm (Standard) auf 55 cm verkürzen. In der jeweiligen (pro) Type nur komplett und nicht individuell bestellbar.

#### VZMo (motorischer Sitzvortrag)

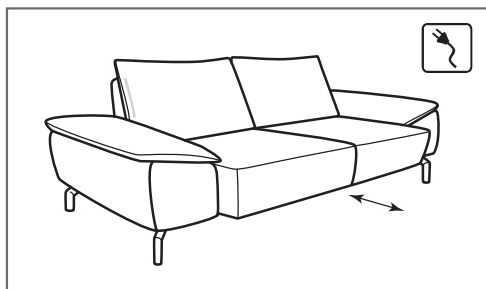

Der Sitz lässt sich individuell, motorisch bis zu ca. 19 cm nach vorne ausziehen.

#### AV (Armlehnenverstellung)

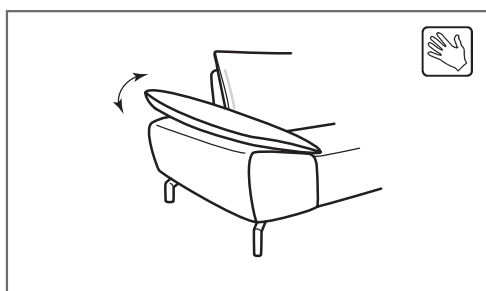

Armlehnenverstellung mit Rasterfunktion.

#### HS Handschalter



Aufpreis je HS Handschalter für motorische Bedienung pro Sitz mit Armlehne in Verbindung mit VZMo (CanMoLi standardmäßig immer mit HS Handschalter ohne Aufpreis).

#### Akku





Für kabellose Funktion pro Sitz. Nur in Verbindung mit VZMo und CanMoLi möglich. 2,2Ah Li-ion

**Sitztiefenverstellung und motorischer Sitzvortrag zusammen in einer Type nicht möglich!**

## Abkürzungen

...L links  
 ...R rechts  
 ...EL Element ohne Armlehnen  
 SEG... Spitzecke groß  
 CanG... Canape gerade  
 CanGXL... Canape gerade XL  
 ...Aho Element mit Anstellhocker

XXLHo großer Hocker  
 KS Kopfstütze  
 PKS Premiumkopfstütze  
 KSV Kopfstützenvorrichtung  
 ST Sitztiefenverstellung (gegen Aufpreis)   
 VZMo motorischer Sitzvortrag (gegen Aufpreis)   
 AV Armteilverstellung (gegen Aufpreis) 

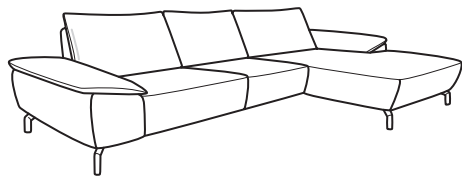

Best.-Nr. / Maße  
Beschreibung

**Vorschlag 1**

**Stoffgruppe 20**

bestehend aus:

**2,5L** Anreihsofa, 2,5-sitzig,  
Armlehne links (B 186 cm)

**CanGXL** Canape GXL,  
Armlehne rechts (B 149, T 181 cm)

**CanGXLL – 2,5R** (spiegelbildlich)

Maße: B 335, H 87, SH 46, T 181, ST 55/70 cm

**Gegen Aufpreis:**

- AV (Armlehnenverstellung)
- ST (Sitztiefenverstellung im Anreihsofa)
- ST (Sitztiefenverstellung im Canape)
- VZMo (motorischer Sitzvorschub im Anreihsofa)
- KS (Kopfstütze Stoffgruppe 20)
- PKS (Premiumkopfstütze Stoffgruppe 20)
- KSV (KS-Vorrichtung)
- Nierenkissen groß (Stoffgruppe 20)
- Nierenkissen XL (Stoffgruppe 20)
- XXL Hocker (Stoffgruppe 20)



Sofa- und Anreihprogramm mit Sitztiefenverstellung, voll durchschäumter Federkern in 3 verschiedenen Sitzqualitäten, 3 Fußformen, Armlehnenverstellung mit Rasterfunktion gegen Aufpreis. Die Typen 2,5/3/2,5EL/2,5L,R/3L,R können mit motorischem Sitzvortrag geliefert werden.



- ① Ein mit Superflex-Form-Kaltschaum (RG 42 – 45) ummantelter und H2L durchschäumter Federkern dient als Basis für einen unübertrefflichen Sitzkomfort – gekoppelt mit einer außergewöhnlichen Rückstellkraft.
- ② Nosag-Stahlwellenfedern, als Unterbau für einen anpassungsfähigen Sitzkomfort. Zusätzlich gepolstert mit einer Filzauflage.
- ③ Softige Polyätherschaumkissen, die sich Ihrer Körperkontur anpassen.
- ④ Flexible Gummigurte betonen die Anpassungsfähigkeit.
- ⑤ Die eingenähte Polsterwatte unterstreicht den softigen Gesamteindruck.
- ⑥ Tragende Gestelle aus Massivholz und Holzwerkstoffen gewähren lange Haltbarkeit.

Sofas, Spitzecke				
Maße sind ca.-Maße	B 192, H 87, SH 46, T 107, ST 55/70 cm	B 222, H 87, SH 46, T 107, ST 55/70 cm	B 250, H 87, SH 46, T 107, ST 55/70 cm	B 107, H 87, SH 46, T 107, ST 70 cm
Artikel	Sofa, 2-sitzig	Sofa, 2,5-sitzig	Sofa, 3-sitzig	Spitzecke
Best.-Nr.	<b>2</b>	<b>2,5</b>	<b>3</b>	<b>SEG</b>
Rücken	echt	echt	echt	echt

**Stoffgruppen**

19				
20				
22				
25				



**Ledergruppen**

56				
58				
59				
60				
63				

**Gegen Aufpreis**

Armlehnenverstellung (AV)					–
Sitztiefenverstellung (ST)					–
motorischer Sitzvortrag (VZMo)		–			–
Akku (pro Sitz)		–			–



Anreihenelemente				
Maße sind ca.-Maße	B 82, H 87, SH 46, T 107, ST 55/70 cm	B 120, H 87, SH 46, T 107, ST 55/70 cm	B 150, H 87, SH 46, T 107, ST 55/70 cm	
Artikel	Anreihenelement, 1,5-sitzig, ohne Armlehnen	Anreihenelement, 2-sitzig, ohne Armlehnen	Anreihenelement, 2,5-sitzig, ohne Armlehnen	
Best.-Nr.	<b>1,5EL</b>	<b>2EL</b>	<b>2,5EL</b>	
Rücken	echt	echt	echt	



**Stoffgruppen**

19				
20				
22				
25				

**Ledergruppen**

56				
58				
59				
60				
63				

**Gegen Aufpreis**

Armlehnenverstellung (AV)		-	-	-	
Sitztiefenverstellung (ST)		-	-	-	
motorischer Sitzvorzug (VZMo)		-	-	-	
Akku (pro Sitz)		-	-	-	

Sofa- und Anreihprogramm mit Sitztiefenverstellung, voll durchschäumter Federkern in 3 verschiedenen Sitzqualitäten, 3 Fußformen, Armlehnenverstellung mit Rasterfunktion gegen Aufpreis. Die Typen 2,5/3/2,5EL/2,5L,R/3L,R können mit motorischem Sitzvortrag geliefert werden.



- ① Ein mit Superflex-Form-Kaltschaum (RG 42 – 45) ummantelter und H2L durchschäumter Federkern dient als Basis für einen unübertrefflichen Sitzkomfort – gekoppelt mit einer außergewöhnlichen Rückstellkraft.
- ② Nosag-Stahlwellenfedern, als Unterbau für einen anpassungsfähigen Sitzkomfort. Zusätzlich gepolstert mit einer Filzauflage.
- ③ Softige Polyätherschaumkissen, die sich Ihrer Körperkontur anpassen.
- ④ Flexible Gummigurte betonen die Anpassungsfähigkeit.
- ⑤ Die eingenähte Polsterwatte unterstreicht den softigen Gesamteindruck.
- ⑥ Tragende Gestelle aus Massivholz und Holzwerkstoffen gewähren lange Haltbarkeit.

Anreihsofas				
Maße sind ca.-Maße	B 118, H 87, SH 46, T 107, ST 55/70 cm	B 156, H 87, SH 46, T 107, ST 55/70 cm	B 186, H 87, SH 46, T 107, ST 55/70 cm	B 214, H 87, SH 46, T 107, ST 55/70 cm
Artikel	Anreihsofa, 1,5-sitzig, Armlehne links (Abb.) oder rechts	Anreihsofa, 2-sitzig, Armlehne links (Abb.) oder rechts	Anreihsofa, 2,5-sitzig, Armlehne links (Abb.) oder rechts	Anreihsofa, 3-sitzig, Armlehne links (Abb.) oder rechts
Best.-Nr.	<b>1,5L</b> (li.) <b>1,5R</b> (re.)	<b>2L</b> (li.) <b>2R</b> (re.)	<b>2,5L</b> (li.) <b>2,5R</b> (re.)	<b>3L</b> (li.) <b>3R</b> (re.)
Rücken	echt	echt	echt	echt

**Stoffgruppen**

19				
20				
22				
25				

**Ledergruppen**





56				
58				
59				
60				
63				

**Gegen Aufpreis**

Armlehnenverstellung (AV)				
Sitztiefenverstellung (ST)				
motorischer Sitzvortrag (VZMo)		–	–	
Akku (pro Sitz)		–	–	





Canapes				
Maße sind ca.-Maße	B 123, H 87, SH 46, T 181, ST 130/145 cm	B 123, H 87, SH 46, T 181–213, ST 130/145 cm	B 149, H 87, SH 46, T 181, ST 130/145 cm	B 149, H 87, SH 46, T 181–213, ST 130/145 cm
Artikel	Canape, gerade, Armlehne links (Abb.) oder rechts	Canape, gerade, mit motorischer Verstellbar- keit bis zur abgeschrägten Liegeposition (Bedienung über Handschalter), Armlehne links (Abb.) oder rechts, keine Sitz- tiefenverstellung möglich	Canape XL, gerade, Armlehne links (Abb.) oder rechts	Canape XL, gerade, mit motorischer Verstellbar- keit bis zur abgeschrägten Liegeposition (Bedienung über Handschalter), Armlehne links (Abb.) oder rechts, keine Sitz- tiefenverstellung möglich
Best.-Nr.	<b>CanGL</b> (li.) <b>CanGR</b> (re.)	<b>CanGMoLiL</b> (li.) <b>CanGMoLiR</b> (re.)	<b>CanGXLL</b> (li.) <b>CanGXLR</b> (re.)	<b>CanGXLMoLiL</b> (li.) <b>CanGXLMoLiR</b> (re.)
Rücken	echt	echt	echt	echt





**Stoffgruppen**

19				
20				
22				
25				

**Ledergruppen**

56				
58				
59				
60				
63				

**Gegen Aufpreis**

Armlehnenverstellung (AV)				
Sitztiefenverstellung (ST)			–	–
motorischer Sitzvorzug (VZMo)		–	–	–
Akku (pro Sitz)		–	–	–

Sofa- und Anreihprogramm mit Sitztiefenverstellung, voll durchschäumter Federkern in 3 verschiedenen Sitzqualitäten, 3 Fußformen, Armlehnenverstellung mit Rasterfunktion gegen Aufpreis. Die Typen 2,5/3/2,5EL/2,5L,R/3L,R können mit motorischem Sitzvorzug geliefert werden.



- ① Ein mit Superflex-Form-Kaltschaum (RG 42 – 45) ummantelter und H2L durchschäumter Federkern dient als Basis für einen unübertrefflichen Sitzkomfort – gekoppelt mit einer außergewöhnlichen Rückstellkraft.
- ② Nosag-Stahlwellenfedern, als Unterbau für einen anpassungsfähigen Sitzkomfort. Zusätzlich gepolstert mit einer Filzauflage.
- ③ Softige Polyätherschaumkissen, die sich Ihrer Körperkontur anpassen.
- ④ Flexible Gummigurte betonen die Anpassungsfähigkeit.
- ⑤ Die eingenähte Polsterwatte unterstreicht den softigen Gesamteindruck.
- ⑥ Tragende Gestelle aus Massivholz und Holzwerkstoffen gewähren lange Haltbarkeit.

<b>Anreihsofa mit Hocker, Hocker</b>			
Maße sind ca.-Maße	B 118, H 87, SH 46, T 107, ST 55/70 cm	B 131, H 46, T 67 cm	
Artikel	Anreihsofa, 1,5-sitzig, fester Hocker links (Abb.) oder rechts	XXL-Hocker, fest gepolstert (nur in Sitzhärte F2 lieferbar)	
Best.-Nr.	<b>AhoL1,5</b> (li.) <b>1,5AhoR</b> (re.)	<b>XXL Ho</b>	
Rücken	echt	echt	

**Stoffgruppen**

19			
20			
22			
25			



**Ledergruppen**

56			
58			
59			
60			
63			

**Gegen Aufpreis**

Armlehnenverstellung (AV)		–	–	
Sitztiefenverstellung (ST)		–	–	
motorischer Sitzvorzug (VZMo)		–	–	
Akku (pro Sitz)		–	–	



Kissen			
			
Maße sind ca.-Maße	40 x 40 cm	50 x 50 cm	
Artikel	Kissen	Kissen	
Best.-Nr.	<b>Kissen 40 x 40 cm</b>	<b>Kissen 50 x 50 cm</b>	
Rücken	–	–	





**Stoffgruppen**

19			
20			
22			
25			

**Ledergruppen**

56			
58			
59			
60			
63			

**Gegen Aufpreis**

Armlehnenverstellung (AV)		–	–	
Sitztiefenverstellung (ST)		–	–	
motorischer Sitzvorzug (VZMo)		–	–	
Akku (pro Sitz)		–	–	



Sofa- und Anreihprogramm mit Sitztiefenverstellung, voll durchschäumter Federkern in 3 verschiedenen Sitzqualitäten, 3 Fußformen, Armlehnenverstellung mit Rasterfunktion gegen Aufpreis. Die Typen 2,5/3/2,5EL/2,5L,R/3L,R können mit motorischem Sitzvorschub geliefert werden.



- ① Ein mit Superflex-Form-Kaltschaum (RG 42 – 45) ummantelter und H2L durchschäumter Federkern dient als Basis für einen unübertrefflichen Sitzkomfort – gekoppelt mit einer außergewöhnlichen Rückstellkraft.
- ② Nosag-Stahlwellenfedern, als Unterbau für einen anpassungsfähigen Sitzkomfort. Zusätzlich gepolstert mit einer Filzauflage.
- ③ Softige Polyätherschaumkissen, die sich Ihrer Körperkontur anpassen.
- ④ Flexible Gummigurte betonen die Anpassungsfähigkeit.
- ⑤ Die eingenähte Polsterwatte unterstreicht den softigen Gesamteindruck.
- ⑥ Tragende Gestelle aus Massivholz und Holzwerkstoffen gewähren lange Haltbarkeit.

Kissen mit breiter Biese			
Maße sind ca.-Maße	52 x 52 cm	62 x 62 cm	
Artikel	Kissen mit breiter Biese	Kissen mit breiter Biese	
Best.-Nr.	<b>Kissen mit breiter Biese 52 x 52 cm</b>	<b>Kissen mit breiter Biese 62 x 62 cm</b>	
Rücken	–	–	

**Stoffgruppen**

19			
20			
22			
25			

**Ledergruppen**

56			
58			
59			
60			
63			

**Gegen Aufpreis**

Armlehnenverstellung (AV)		–	–	
Sitztiefenverstellung (ST)		–	–	
motorischer Sitzvorschub (VZMo)		–	–	
Akku (pro Sitz)		–	–	

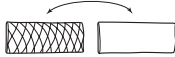
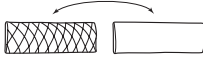
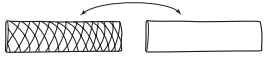

Nierenkissen			
			
Maße sind ca.-Maße	58 x 25 cm	70 x 25 cm	85 x 25 cm
Artikel	Nierenkissen klein, einseitig gesteppt (empfohlen für 2-Sitzer und Spitzecke)	Nierenkissen groß, einseitig gesteppt (empfohlen für 1,5-Sitzer, 2,5-Sitzer und Canape)	Nierenkissen XL, einseitig gesteppt (empfohlen für 3-Sitzer und Canape GXL)
Best.-Nr.	<b>Nierenkissen klein gesteppt 58 x 25 cm</b>	<b>Nierenkissen groß gesteppt 70 x 25 cm</b>	<b>Nierenkissen XL gesteppt 85 x 25 cm</b>
Rücken	–	–	–



**Stoffgruppen**

19			
20			
22			
25			

**Ledergruppen**

56			
58			
59			
60			
63			



**Gegen Aufpreis**

Armlehnenverstellung (AV)		–	–	–
Sitztiefenverstellung (ST)		–	–	–
motorischer Sitzvorzug (VZMo)		–	–	–
Akku (pro Sitz)		–	–	–

Sofa- und Anreihprogramm mit Sitztiefenverstellung, voll durchschäumter Federkern in 3 verschiedenen Sitzqualitäten, 3 Fußformen, Armlehnenverstellung mit Rasterfunktion gegen Aufpreis.  
 Die Typen 2,5/3/2,5EL/2,5L,R/3L,R können mit motorischem Sitzvorzug geliefert werden.



- ① Ein mit Superflex-Form-Kaltschaum (RG 42 – 45) ummantelter und H2L durchschäumter Federkern dient als Basis für einen unübertrefflichen Sitzkomfort – gekoppelt mit einer außergewöhnlichen Rückstellkraft.
- ② Nosag-Stahlwellenfedern, als Unterbau für einen anpassungsfähigen Sitzkomfort. Zusätzlich gepolstert mit einer Filzauflage.
- ③ Softige Polyätherschaumkissen, die sich Ihrer Körperkontur anpassen.
- ④ Flexible Gummigurte betonen die Anpassungsfähigkeit.
- ⑤ Die eingenähte Polsterwatte unterstreicht den softigen Gesamteindruck.
- ⑥ Tragende Gestelle aus Massivholz und Holzwerkstoffen gewähren lange Haltbarkeit.

Kopfstützen, KS-Vorrichtung			
Maße sind ca.-Maße	B 52, H 25, T 11 cm	B 50, H 28, T 23 cm	–
Artikel	Kopfstütze, in Höhe und Neigung verstellbar, inkl. Kopfstützenvorrichtung (Position bitte genau angeben)	Premiumkopfstütze, verstellbar, in Höhe und Neigung verstellbar, inkl. Kopfstützenvorrichtung (Position bitte genau angeben)	Gegen Aufpreis: nur KS-Vorrichtung pro Sitz „ohne Kopfstütze“, möglich an jeder Kopfstützenposition (bitte genau angeben)
Best.-Nr.	<b>KS</b>	<b>PKS</b>	<b>KSV</b>
Rücken	–	–	–





**Stoffgruppen**

19			
20			
22			
25			

**Ledergruppen**

56			
58			
59			
60			
63			

**Gegen Aufpreis**

Armlehnenverstellung (AV)		–	–	–
Sitztiefenverstellung (ST)		–	–	–
motorischer Sitzvorzug (VZMo)		–	–	–
Akku (pro Sitz)		–	–	–



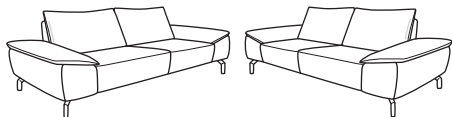
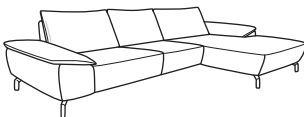

Zusammenstellungen		
Maße sind ca.-Maße	B 250/222, H 87, SH 46, T 107, ST 55/70 cm	B 335, H 87, SH 46, T 181, ST 55/70 cm
Artikel	Sofa, 3-sitzig – Sofa, 2,5-sitzig	Anreihsofa, 2,5-sitzig, Armlehne links (Abb.) oder rechts – Canape GXL, Armlehne links oder rechts (Abb.)
Best.-Nr.	<b>3 – 2,5</b>	<b>2,5L – CanGXLR (Abb.)</b> <b>CanGXLL – 2,5R (spiegelbildlich)</b>
Rücken	echt	echt





**Stoffgruppen**

19		
20		
22		
25		

**Ledergruppen**

56		
58		
59		
60		
63		

**Gegen Aufpreis**

Armlehnenverstellung (AV) 	(siehe Einzeltypen)	(siehe Einzeltypen)
Sitztiefenverstellung (ST) 	(siehe Einzeltypen)	(siehe Einzeltypen)
motorischer Sitzvorzug (VZMo) 	(siehe Einzeltypen)	(siehe Einzeltypen)
Akku (pro Sitz) 	(siehe Einzeltypen)	(siehe Einzeltypen)

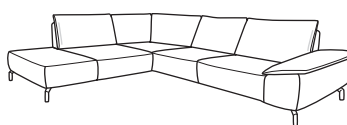
**Zusammenstellungen**

Maße sind ca.-Maße

 B 293, H 87, SH 46,  
 T 225, ST 55/70 cm

Artikel

 Anreihsofa, 1,5-sitzig,  
 fester Hocker links (Abb.) oder rechts –  
 Spitzecke –  
 Anreihsofa, 2,5-sitzig,  
 Armlehne links oder rechts (Abb.)

Best.-Nr.

**AhoL1,5 – SEG – 2,5R**(Abb.)  
**2,5L – SEG – 1,5AhoR**(spiegelbildlich)

Rücken

echt

**Stoffgruppen**

19

20

22

25

**Ledergruppen**

56

58

59

60

63

**Gegen Aufpreis**

Armlehnenverstellung (AV)



(siehe Einzeltypen)

Sitztiefenverstellung (ST)



(siehe Einzeltypen)

motorischer Sitzvorzug (VZMo)



(siehe Einzeltypen)

Akku (pro Sitz)



(siehe Einzeltypen)



**Musterring International**

Postfach: 33374 Rheda-Wiedenbrück  
Germany

- Tel.: +49 (0)5242 592-01
- Web / Blog: [www.musterring.com](http://www.musterring.com)
- Instagram: [www.instagram.com/Musterring](https://www.instagram.com/Musterring)
- Facebook: [www.facebook.com/Musterring](https://www.facebook.com/Musterring)