

Möbel LETZ

Finden und Wohlfühlen



Typenplan

Targo von Musterring - Highboard Kerneiche natur/ anthrazit

Wichtiger Hinweis für Sie

Etwaige Hinweise des Herstellers in dieser Produktinformation, die sich auf die Gewährleistung beziehen, haben für Sie keinerlei Bindungswirkung und können von Ihnen ignoriert werden. Ihre gesetzlichen Gewährleistungsrechte als Verbraucher uns gegenüber, als Ihrem Verkäufer, werden dadurch in keiner Weise berührt oder eingeschränkt. Sie können sich wegen aller Mängel jederzeit an uns wenden. Darüber hinaus gehende Herstellergarantien bleiben natürlich unberührt. Dieser Artikel wird hergestellt von Musterring International Josef Höner GmbH & Co. KG, Hauptstraße 134 - 140, 33378 Rheda-Wiedenbrück, Deutschland

Möbel Letz GmbH
Am Gewerbepark 11
06895 Zahna-Elster

Tel.: 035383 - 6018 50

Fax.: 035383 - 6018 17

Musterring

TARGO
TYPENLISTE

du
bist
zuhause_



- Produktveränderungen und Qualitätsverbesserungen im Sinne des technischen Fortschrittes oder zum Erhalt der Lieferfähigkeit (Form/Farbe/Funktion usw.) bzw. die Korrektur von irrtümlichen Angaben behalten wir uns vor.
- Planbar mit Planungs-Software *furnplan*.



Musterring



Musterring

dein Partner für ein Zuhause,
das so einzigartig ist wie du selbst

Für alle größeren Programme sind Prospekte erhältlich, für komplexe Programme hält Musterring detaillierte Montageanleitungen bereit. Auch der Blick ins Internet lohnt sich: Unter www.musterring.com findet sich eine Fülle an hilfreichen Informationen.



Unser Service

Wir wollen, dass dein Zuhause perfekt wird. Deshalb sind wir am Servicetelefon und an 550 Standorten weltweit für dich da. Und unser CAD-Planungsservice hilft dir gern bei deiner Wunscheinrichtung.



Unsere Nachhaltigkeit

Wir übernehmen Verantwortung: für dich, für uns, für unseren Planeten. Deshalb setzen wir auf ressourceneffiziente Produktionsmethoden ohne lange Lieferketten und Lagerhaltung.



Unsere Qualität

Wer sich einmal sein Lieblings-Zuhause eingerichtet hat, der möchte es möglichst lang genießen. Hier kommt unsere Leidenschaft für Qualität ins Spiel: Wir prüfen unsere Produkte ausgiebig, bevor wir sie dir anbieten. Das dokumentieren wir mit dem Musterring Gütepass und einer Garantie von 5 Jahren.

Du hast Fragen zur Kollektion oder Qualität?

Du benötigst Stoffmuster oder Info-Materialien?

Unser Service hilft gerne weiter:

Telefon:
+49 (0)5242 592260
E-Mail:
service@musterring.de

Erreichbar montags bis freitags
von 08:00–17:00 Uhr



Deine Individualität

Wir finden, ein Zuhause sollte man ganz nach seinen Vorstellungen gestalten können. Dafür steht dir bei uns eine ganze Welt an Farben, Formen und Materialien zur Verfügung. Werde zum Designer deines eigenen Wohn-Ichs.



Deine Möbelpflege

Wir möchten, dass Sie lange Freude an Ihren Möbeln haben. Deshalb halten wir unter www.musterring-care.com eine große Auswahl an Pflegemitteln bereit – alle dermatologisch getestet und gesundheitlich unbedenklich.

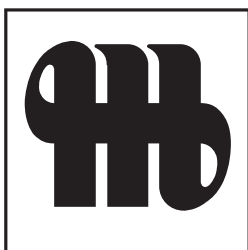

Ausführungen

Korpus und Fronten:

- Kerneiche Natur

Lamellen:

- Kerneiche Natur sandgestrahlt

Vitrinenkorpus innen:

- Eiche anthrazit, gebeizt

Glas:

- Glas parsol bronze

Griffe und Metallteile:

- anthrazit (ähnlich RAL 7021)

Stoff:

- 55 Marine NEU
- 55B Sand
- 56B Kaffee
- 57B Mint
- 58 Grau NEU
- 58B Anthrazit
- 67 Haselnuss NEU
- 68 Shark Grey NEU
- 69 Ivory NEU
- 74 Mittelgrau
- 75 Dunkelbeige
- 76 Hellbraun
- 77 Oliv
- 97 Anthrazit

Microfaser (Stoff):

- 50M Beige
- 51M Braun
- 52M Anthrazit
- 53M Grün
- 54M Blau

Flachgewebe (Stoff):

- 50F Beige
- 51F Braun
- 52F Dunkelbraun
- 53F Grün
- 54F Blau

Leder:

- 12 Braun
- 13 Grau
- 16 Schwarz
- 21 Dunkelgrün
- 22 Cognac
- 23 Atlantikblau
- 26 Sahara

Programmübersicht

■ Vorschläge	Seite 5
■ Hänge-Lowboards	Seite 7
■ Lowboards	Seite 7
■ Sideboard	Seite 7
■ Highboards	Seite 8
■ Vitrinen	Seite 8
■ Barschrank	Seite 8
■ Hängeelemente	Seite 9
■ Wandbord in L-Form	Seite 9
■ Hängeregal	Seite 10
■ Hängepaneel	Seite 10
■ Aufsatzpaneel	Seite 10
■ Wandpaneel	Seite 10
■ Beleuchtung	Seite 11
■ Sonderanfertigungen	Seite 13
■ Couchtisch	Seite 14
■ Beistelltische	Seite 14
■ Hängeleuchte	Seite 14
■ Esstische	Seite 15
■ Stühle	Seite 15
■ Bestellbogen	Seite 16

Empfohlene Pflegesets (www.musterring-care.com):

- **4003** Möbelreiniger ÖKO
- **1001** Neuleder-Pflegeset 0 - 2 Jahre
- **1002** Leder-Pflegeset mit UV-Schutz ab 2 Jahre

Programmbesonderheiten / Programminformationen



Planbar mit CAD-Planungs-Software *furnplan*.

Informationen beim Musterring Planungsservice.

- Rückwand Sperrholz furniert, eingenetet, Stärke 5 mm.
- Schranktüren 110°-Grad Öffnungswinkel.
- Sockelstellschrauben zum Ausrichten von Korpusteilen.
- Glastüren aus Sicherheitsglas und Glasböden aus Normalglas.
- Einlegeböden 19 mm stark auf Metallbodenträgern.
- Schubkästen auf Unterboden-Metallführungen.
- Alle Beschläge sind aus Metall, extrem stabil und hoch belastbar.
- Belastbarkeit Hängeschränke max. 100 kg.
- Belastbarkeit Wandborde max. 15 kg.
- Ausschnitte für elektrische Kabel.
- Beleuchtung mit unsichtbarer Kabelführung. Konstruktionsbedingt sind die von uns eingesetzten LED Strips nicht austauschbar, da sie als Schutz vor elektrostatischer Entladung (ESD) und zur Kühlung der LEDs fest auf Trägerprofile wie z. B. Aluprofile aufgeklebt werden müssen. Somit gewähren wir eine durchgehend hohe Langlebigkeit unserer Leuchten. Technisch bedingte Modell- und Maßänderungen vorbehalten! Modelle gesetzlich geschützt! Aufgrund von unterschiedlichen Ausführungen und Funktionen können die angegebenen Maßangaben auf der AB im Einzelfall leicht variieren.

Wichtige Planungshinweise:

- Klären Sie bauwerkbedingte Gegebenheiten, Hemmnisse, Maße und Belastungswerte bei der Bedarfsermittlung, damit eine mangelfreie Vertragserfüllung gewährleistet ist.
- Beachten Sie bei Planungen mit Wandmontageelementen die max. Belastungswerte und die Wandbeschaffenheit (Festmauerwerk erforderlich).
- Klären Sie elektrische Vorleistungen für Anschluss- und Gerätetechnik (frei hängende Beleuchtungssysteme erfordern Kabelkanallösungen auf oder unter Putz).
- Die warentypischen Produkteigenschaften, Garantiebestimmungen, Sicherheitshinweise, Gebrauchs- und Pflegeanweisungen sowie wichtige Hinweise zum Schutz Ihrer Fußböden entnehmen Sie bitte dem Musterring Möbel-Gütepass (www.musterring.com). Für nutzungsbedingte Eindrücke oder Abriebspuren auf empfindlichen Böden wird keine Haftung übernommen.

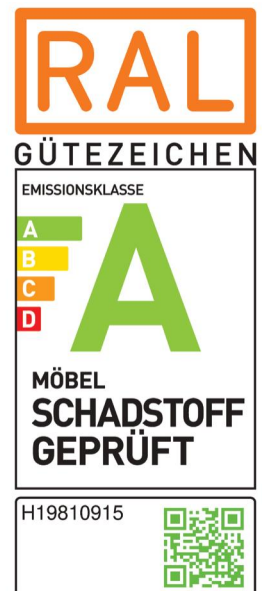

Vorschläge

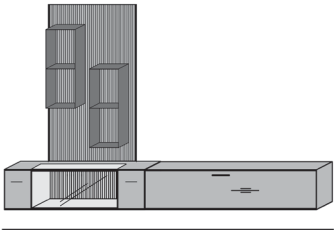
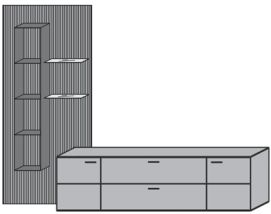
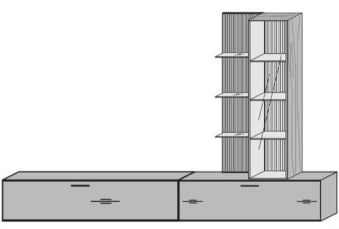
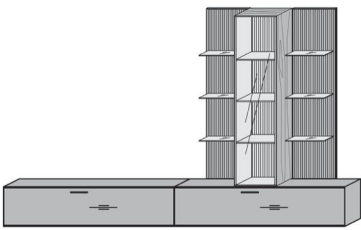
	Best.-Nr. / Maße Beschreibung
	<p>Vorschlag V20 bestehend aus: 1 x 8081, 1 x 2141, 1 x 2171 B 315, ca. H 215, T 44 cm</p> <p>1 x 9727 LED-Beleuchtung für Vitrine 1 x 9613 LED-Beleuchtung für Unterbo. 1 x 9611 LED-Beleuchtung für Unterbo. 1 x 9813 LED-Beleuchtung für Paneel 1 x 9822 LED-Beleuchtung für Regal</p>
	<p>Vorschlag V22 bestehend aus: 1 x 0091, 1 x 3213 B 288, H 213, T 49 cm</p> <p>1 x 9812 LED-Beleuchtung für Paneel 1 x 9821 LED-Beleuchtung für Regal</p>
	<p>Vorschlag V24 bestehend aus: 1 x 2171, 1 x 2111, 1 x 8049, 1 x 8042 re B 288, ca. H 216, T 44 cm</p> <p>1 x 9611 LED-Beleuchtung für Unterbo. 1 x 9612 LED-Beleuchtung für Unterbo. 1 x 9721 LED-Beleuchtung für Vitrine 1 x 9811 LED-Beleuchtung für Paneel 1 x 9731 LED-Beleuchtung für Paneel 1 x 1159 Wandbord in L-Form, B 154, H 19, T 23 cm <small>NEU</small></p>
	<p>Vorschlag V26 bestehend aus: 2 x 2171, 2 x 8049, 1 x 8042 re. B 346, ca. H 216, T 44 cm</p> <p>2 x 9611 LED-Beleuchtung für Unterbo. 1 x 9721 LED-Beleuchtung für Vitrine 2 x 9811 LED-Beleuchtung für Paneel</p>

Vorschläge

Best.-Nr. / Maße
Beschreibung

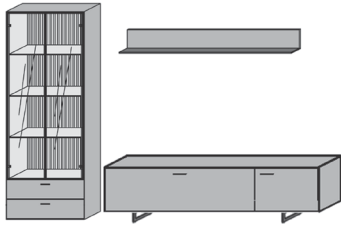
**Vorschlag V28**

bestehend aus:

1 x 0071, 1 x 2215, 1 x 1045, 1 x 1159

ca. B 303, H 205, T 49 cm

1 x 9722 LED-Beleuchtung für Vitrine

1 x 9731 LED-Beleuchtung für Paneel

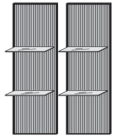
**Vorschlag V31** *NEU*

bestehend aus:

1 x 3213, 2 x 6049

ca. B 270, ca. H 205, T 49 cm

2 x 9818 LED-Beleuchtung für Paneel

**Vorschlag V32**

bestehend aus:

1 x 2171, 1 x 2111, 1 x 8041 li., 1 x 8042 re.

B 288, ca. H 230, T 44 cm

1 x 9611 LED-Beleuchtung für Unterbo.

1 x 9612 LED-Beleuchtung für Unterbo.

2 x 9721 LED-Beleuchtung für Vitrine

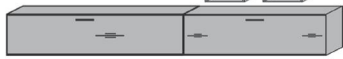
**Vorschlag V35** *NEU*

bestehend aus:

1 x 2171, 1 x 2111, 1 x 8049, 1 x 1049

B 288, ca. H 220, T 44 cm

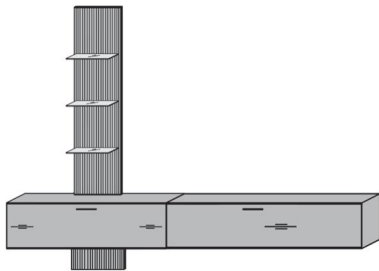

1 x 9811 LED-Beleuchtung für Paneel

1 x 9817 LED-Beleuchtung für Paneel

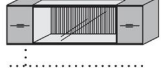

Hänge-Lowboards, Höhe 40,0 cm

(inkl. Wandbefestigung für Festmauerwerk)

Best.-Nr. / Maße Beschreibung		Best.-Nr. / Maße Beschreibung	
 <p>2111 1 Klappe 1 Kabeldurchlass Belastbarkeit max. 0,5 kg/cm Breite B 115, H 40, T 44 cm</p> <p>1 x 9612 LED-Beleuchtung für Unterbo.</p>		 <p>2141 1 Holz-Glasklappe 1 Lamellenrückwand inkl. Glasausschnitt im Abdeckblatt Belastbarkeit max. 0,2 kg/cm Breite B 144, H 40, T 44 cm</p> <p>1 x 9727 LED-Beleuchtung für Vitrine 1 x 9613 LED-Beleuchtung für Unterbo.</p>	
 <p>2171 1 Klappe 1 Einlegeboden 1 Kabeldurchlass Belastbarkeit max. 0,5 kg/cm Breite B 173, H 40, T 44 cm</p> <p>1 x 9611 LED-Beleuchtung für Unterbo.</p>			

Lowboards, Höhe 42,0 cm

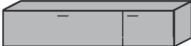
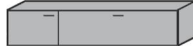
Best.-Nr. / Maße Beschreibung		Best.-Nr. / Maße Beschreibung	
 <p>2215 1 Klappe (links) 1 Tür (rechts) 1 Kabeldurchlass B 211, H 42, T 49 cm</p> <p>1 x 1045 FüÙe, Metall anthrazit, H 13 cm</p>		 <p>2216 1 Tür (links) 1 Klappe (rechts) 1 Kabeldurchlass B 211, H 42, T 49 cm</p> <p>1 x 1045 FüÙe, Metall anthrazit, H 13 cm</p>	

Lowboards, Höhe 61,0 cm

Best.-Nr. / Maße Beschreibung		Best.-Nr. / Maße Beschreibung	
 <p>3213 2 Türen 2 Einlegeböden 1 Klappe (oben mitte) 1 Schubkasten (unten mitte) 1 Kabeldurchlass B 211, H 61, T 49 cm</p> <p>1 x 1045 FüÙe, Metall anthrazit, H 13 cm</p>			

Sideboard, Höhe 80,0 cm

Best.-Nr. / Maße Beschreibung		Best.-Nr. / Maße Beschreibung	
 <p>4171 2 Türen, 2 Einlegeböden 2 Glastüren, 1 Glaseinlegeboden 1 Lamellenrückwand 1 fester Boden, 1 Schubkasten inkl. Glasausschnitt im Abdeckblatt B 173, H 80, T 44 cm</p> <p>1 x 1045 FüÙe, Metall anthrazit, H 13 cm 1 x 9724 LED-Beleuchtung für Vitrine</p>			

Highboards, Höhe 138,0 cm

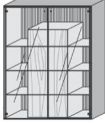
Best.-Nr. / Maße Beschreibung		Best.-Nr. / Maße Beschreibung	
 <p>7071 2 Glastüren 2 Glaseinlegeböden 1 Lamellenrückwand 1 fester Boden 2 Schubkästen B 77, H 138, T 39 cm</p> <p>1 x 1045 Füße, Metall anthrazit, H 13 cm 1 x 9725 LED-Beleuchtung für Vitrine</p>		 <p>7101 2 Glastüren 6 Glaseinlegeböden 1 Lamellenrückwand 1 Holzkorpus mit 4 Schubkästen B 106, H 138, T 44 cm</p> <p>1 x 1045 Füße, Metall anthrazit, H 13 cm 1 x 9726 LED-Beleuchtung für Vitrine 1 x 9831 Indirekte-LED-Beleuchtung</p>	

Vitrinen, Höhe 205,0 cm

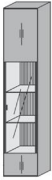
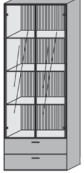
Best.-Nr. / Maße Beschreibung		Best.-Nr. / Maße Beschreibung	
 <p>0041 1 Holz-Glastür (Anschlag links) 1 Einlegeboden 2 feste Böden 2 Glaseinlegeböden 1 Lamellenrückwand B 43, H 215, T 39 cm</p> <p>1 x 9723 LED-Beleuchtung für Vitrine</p>		 <p>0042 1 Holz-Glastür (Anschlag rechts) 1 Einlegeboden 2 feste Böden 2 Glaseinlegeböden 1 Lamellenrückwand B 43, H 215, T 39 cm</p> <p>1 x 9723 LED-Beleuchtung für Vitrine</p>	
 <p>0071 2 Glastüren 3 Glaseinlegeböden 1 Lamellenrückwand 1 fester Boden 2 Schubkästen B 77, H 205, T 39 cm</p> <p>1 x 9722 LED-Beleuchtung für Vitrine</p>			

Barschrank anthrazit, Höhe 178,0 cm

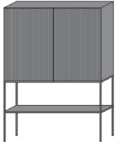
Best.-Nr. / Maße Beschreibung		Best.-Nr. / Maße Beschreibung	
 <p>9081 2 Türen mit Leisten 2 Glasböden <i>NEU</i> 1 Spiegelrückwand inkl. LED-Beleuchtung, 4 Watt/lfm mit Trafo und Sensorschalter <i>NEU</i> 1 Metallgestell mit Metallboden B 86, H 178, T 39 cm</p> <p>1 x 9741 LED-Beleuchtung für Türen</p>			



Hängeelemente, Höhe 30,5 cm

(inkl. Wandbefestigung für Festmauerwerk)

Best.-Nr. / Maße Beschreibung		Best.-Nr. / Maße Beschreibung	
 <p>1152 1 Klappe Belastbarkeit max. 0,5 kg/cm Breite B 154, H 30,5, T 39 cm</p>			



Hängeelemente, Höhe 136,0 cm

(inkl. Wandbefestigung für Festmauerwerk)

Best.-Nr. / Maße Beschreibung		Best.-Nr. / Maße Beschreibung	
 <p>7033 li. 1 Tür (Anschlag links) 2 Einlegeböden 1 fester Boden Belastbarkeit max. 0,5 kg/cm Breite B 38,5, H 136, T 39 cm</p>		 <p>7034 re. 1 Tür (Anschlag rechts) 2 Einlegeböden 1 fester Boden Belastbarkeit max. 0,5 kg/cm Breite B 38,5, H 136, T 39 cm</p>	

Hängeelemente, Höhe 154,0 cm

(inkl. Wandbefestigung für Festmauerwerk)

Best.-Nr. / Maße Beschreibung		Best.-Nr. / Maße Beschreibung	
 <p>8041 li. 1 Glastür (Anschlag links) 3 Glaseinlegeböden 1 Lamellenrückwand Belastbarkeit max. 0,5 kg/cm Breite B 45, H 154, T 39 cm</p> <p>1 x 9721 LED-Beleuchtung für Vitrine</p>		 <p>8042 re. 1 Glastür (Anschlag rechts) 3 Glaseinlegeböden 1 Lamellenrückwand Belastbarkeit max. 0,5 kg/cm Breite B 45, H 154, T 39 cm</p> <p>1 x 9721 LED-Beleuchtung für Vitrine</p>	

Wandbord in L-Form, Höhe 19,0 cm

(inkl. Wandbefestigung für Festmauerwerk)

Best.-Nr. / Maße Beschreibung		Best.-Nr. / Maße Beschreibung	
 <p>1159 1 Metallboden 1 Riffholzurückwand Belastbarkeit max. 0,1 kg/cm Breite B 154, H 19, T 23 cm</p> <p>1 x 9731 LED-Beleuchtung für Paneel</p>			

Hängeregal, Höhe 154,0 cm

(inkl. Wandbefestigung für Festmauerwerk)

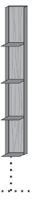
Best.-Nr. / Maße Beschreibung		Best.-Nr. / Maße Beschreibung	
 <p>8024 ^{NEU} 4 feste Metallböden 1 Lamellenrückwand Belastbarkeit max. 0,2 kg/cm Breite B 19, H 154, T 24 cm</p> <p>1 x 9814 LED-Beleuchtung für Regal</p>			

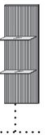
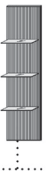
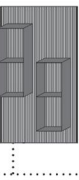

Hängepaneele

(inkl. Wandbefestigung für Festmauerwerk)

Best.-Nr. / Maße Beschreibung		Best.-Nr. / Maße Beschreibung	
 <p>1049 ^{NEU} 1 Lamellenrückwand B 44, H 26, T 6 cm</p> <p>1 x 9817 LED-Beleuchtung für Paneel</p>		 <p>6049 ^{NEU} 2 feste Glasböden 1 Lamellenrückwand Belastbarkeit max. 0,2 kg/cm Breite B 44, H 116, T 28 cm</p> <p>1 x 9818 LED-Beleuchtung für Paneel</p>	
 <p>8049 3 feste Glasböden 1 Lamellenrückwand Belastbarkeit max. 0,2 kg/cm Breite B 44, H 154, T 28 cm</p> <p>1 x 9811 LED-Beleuchtung für Paneel</p>		 <p>8081 2 Metallregale 1 Lamellenrückwand Belastbarkeit max. 0,2 kg/cm Breite B 86, H 152, T 30 cm</p> <p>1 x 9813 LED-Beleuchtung für Paneel 1 x 9822 LED-Beleuchtung für Regal</p>	

Aufsatzpaneele, Höhe 213,0 cm

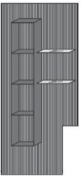
(für Lowboards, Höhe 61,0 cm)

Best.-Nr. / Maße Beschreibung		Best.-Nr. / Maße Beschreibung	
 <p>0091 1 Metallregal 2 feste Glasböden 1 Lamellenrückwand Anbaubreite 77 cm, links B 95, H 213, T 30 cm</p> <p>1 x 9812 LED-Beleuchtung für Paneel 1 x 9821 LED-Beleuchtung für Regal</p>		 <p>0092 1 Metallregal 2 feste Glasböden 1 Lamellenrückwand Anbaubreite 77 cm, rechts B 95, H 213, T 30 cm</p> <p>1 x 9812 LED-Beleuchtung für Paneel 1 x 9821 LED-Beleuchtung für Regal</p>	















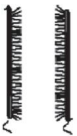

Wandpaneel, Höhe 213,0 cm

(inkl. Wandbefestigung für Festmauerwerk)

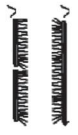
Best.-Nr. / Maße Beschreibung		Best.-Nr. / Maße Beschreibung	
 <p>0077 2 Metallregale 1 Lamellenrückwand B 87, H 213, T 30 cm</p> <p>Gegen Aufpreis: 1 x 9816 LED-Beleuchtung für Paneel 1 x 9815 LED-Beleuchtung für Regal</p>			

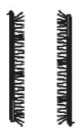

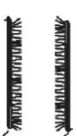



Beleuchtung

(Diese Leuchten enthalten eingebaute, nicht austauschbare, LED-Lampen.)

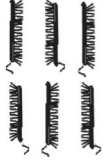
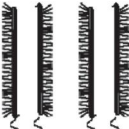
Best.-Nr. / Maße Beschreibung		Best.-Nr. / Maße Beschreibung	
 9611 LED-Beleuchtung für Unterboden, 4 Watt/lfm, inkl. Trafo und Touchschalter Für Type: 2171 B 172 cm		 9612 LED-Beleuchtung für Unterboden, 4 Watt/lfm, inkl. Trafo und Touchschalter Für Type: 2111 B 114 cm	
 9613 LED-Beleuchtung für Unterboden, 4 Watt/lfm, inkl. Trafo und Touchschalter Für Type: 2141 B 143 cm		 9721 LED-Beleuchtung für Vitrine, 4 Watt/lfm, inkl. Trafo und Touchschalter Für Typen: 8041, 8042 H 150 cm	
 9722 LED-Beleuchtung für Vitrine, 4 Watt/lfm, inkl. Trafo und Touchschalter Für Type: 0071 H 161 cm		 9723 LED-Beleuchtung für Vitrine, 4 Watt/lfm, inkl. Trafo und Touchschalter Für Typen: 0041, 0042 H 115 cm	
 9724 LED-Beleuchtung für Vitrine, 4 Watt/lfm, inkl. Trafo und Touchschalter Für Type: 4171 H 55 cm		 9725 LED-Beleuchtung für Vitrine, 4 Watt/lfm, inkl. Trafo und Touchschalter Für Type: 7071 H 94 cm	
 9726 LED-Beleuchtung für Vitrine, 4 Watt/lfm, inkl. Trafo und Touchschalter Für Type: 7101 H 132 cm		 9727 LED-Beleuchtung für Vitrine, 4 Watt/lfm, inkl. Trafo und Touchschalter Für Type: 2141 H 36 cm	
 9731 LED-Beleuchtung für Paneel, 4 Watt/lfm, inkl. Trafo und Touchschalter Für Type: 1159 B 154 cm		 9811 LED-Beleuchtung für Paneel, 4 Watt/lfm, inkl. Trafo und Touchschalter Für Type: 8049 H 153 cm	
 9812 LED-Beleuchtung für Paneel, 4 Watt/lfm, inkl. Trafo und Touchschalter Für Typen: 0091, 0092 H 141/211 cm		 9813 LED-Beleuchtung für Paneel, 4 Watt/lfm, inkl. Trafo und Touchschalter Für Type: 8081 H 152 cm	
 9816 LED-Beleuchtung für Paneel, 4 Watt/lfm, inkl. Trafo und Touchschalter Für Type: 0077 H 213 cm		 9817 <small>NEU</small> LED-Beleuchtung für Paneel, 4 Watt/lfm, inkl. Trafo und Touchschalter Für Type: 1049 H 25 cm	
 9818 <small>NEU</small> LED-Beleuchtung für Paneel, 4 Watt/lfm, inkl. Trafo und Touchschalter Für Type: 6049 H 115 cm		 9831 Indirekte LED-Beleuchtung, 4 Watt/lfm, inkl. Trafo und Touchschalter Für Type: 7101 B 102, H 110 cm	

Beleuchtung

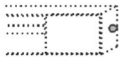
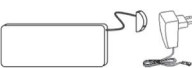

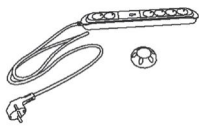

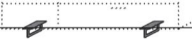

(Diese Leuchten enthalten eingebaute, nicht austauschbare, LED-Lampen.)

Best.-Nr. / Maße Beschreibung		Best.-Nr. / Maße Beschreibung	
 <p>9814 LED-Beleuchtung für Regal, 4 Watt/lfm, inkl. Trafo und Touchschalter Für Type: 8024 H 153 cm</p>		 <p>9815 LED-Beleuchtung für Regal, 4 Watt/lfm, inkl. Trafo und Touchschalter Für Type: 0077</p>	
 <p>9821 LED-Beleuchtung für Regal, 4 Watt/lfm, inkl. Trafo und Touchschalter Für Typen: 0091, 0092 H 153 cm</p>		 <p>9822 LED-Beleuchtung für Regal, 4 Watt/lfm, inkl. Trafo und Touchschalter Für Type: 8081 H 76 cm</p>	
 <p>9741 LED-Beleuchtung für Türen, 4 Watt/lfm, inkl. Trafo und Touchschalter Für Type: 9081 H 96 cm</p>		 <p>9861 LED-Beleuchtung für Couchtisch, 4 Watt/lfm, inkl. Akku 0148 und Touchschalter Für Type: 1448 H 40 cm</p>	
 <p>9888 LED-Beleuchtung für Esstisch, 4 Watt/lfm, inkl. Akku 0148 und Touchschalter Für Typen: 1812, 1813</p>		 <p>0140 Touchschalter (frei positionierbar) mit Ein-/Aus- und Dimmfunktion. ■ Jeder Wandkombination mit Beleuchtungen wird ein Touchschalter kostenlos zugefügt. Dabei sind alle Elemente mit einem Kabel miteinander verbunden. ■ Bei gewünschter Einzelschaltung sind weitere Touchschalter gegen Berechnung zu bestellen.</p>	
 <p>0148 Akkuereinheit ■ Akku 12 Volt ■ inkl. Touchschalter mit Dimmfunktion ■ 1 Akkuereinheit für max. 10 Watt ■ 1 USB-C Ladegerät ■ Leuchtdauer je nach Beleuchtungswattage Achtung: Nicht empfohlen in Verbindung mit Funkfernbedienung 0118.</p>		 <p>0116 Zusätzlicher Empfänger für 4-Kanal- Funkfernbedienung Notwendig bei: ■ Überschreitung der Trafolast (max. 30 Watt). ■ Räumlicher Trennung der zu schaltenden Elemente, sofern diese nicht mit einem Kabel verbunden werden sollen oder können.</p>	
 <p>0118 4-Kanal-Funkfernbedienung mit 1 Empfänger ■ 1 Trafo (max. 30 Watt) anschließbar. ■ Zur Steuerung bis zu 4 Kanäle (Sekundär). ■ Unterschiedliches Dimmen der Kanäle.</p>		 <p>0130 Steckdosenleiste mit Funkfernswitcher (Fuß oder Hand) ■ 2 Steckdosen mit Dauerstrom ■ 4 Steckdosen geschaltet</p>	

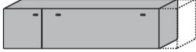
Zubehör

Best.-Nr. / Maße Beschreibung		Best.-Nr. / Maße Beschreibung	
 <p>1045 Füße, Metall anthrazit Für Typen: 2215, 2216, 3213, 4171, 7071, 7101 B 12, H 13, T 41 cm</p>			



Sonderanfertigungen 

	Best.-Nr. / Maße Beschreibung	EUR
	Breitenkürzung	
	Höhenkürzung	
	Tiefenkürzung	
	Breitenverlängerung	
	Korpus-/Tiefenerweiterung auf Nutztiefenbasis	
	Raumteiler in Frontoptik Elemente rückseitig in Frontoptik Achtung: Schubkästen auf der Rückseite ohne Funktion	
	Raumteiler mit Rückwand Elemente rückseitig Massivholz	
	Klappe statt Auszug bei Lowboard	
	Holzboden statt Glasboden bei Vitrine	
	Schreibplatte zwischen Standelementen, Preis pro m ²	
	Blendmaterial Preis pro m ²	
	Zusätzlicher Glasboden für Vitrine	
	Lederhaut ca. 3,5 m ²	
	Stoffabschnitt Preis pro lfm.	
	Kabeldurchlass für Lowboards oder Paneele	

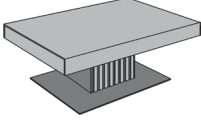
Couchtisch

Best.-Nr. / Maße Beschreibung		Best.-Nr. / Maße Beschreibung	
 <p>1448 Platte: Kerneiche Natur Säule: Anthrazit mit Lamellen Bodenplatte: Anthrazit L 120, B 70, H 45 cm</p> <p>1 x 1400 Rollen unter Bodenplatte <small>NEU</small> 1 x 9861 LED-Beleuchtung inkl. Akku</p>			

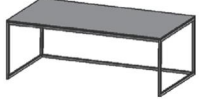

Beistelltische

Best.-Nr. / Maße Beschreibung		Best.-Nr. / Maße Beschreibung	
 <p>1421 Platte: Holz 1,9 cm Gestell: Quadratrohr, anthrazit lackiert L 120, B 65, H 43,5 cm</p>		 <p>1420 Platte: Holz 1,9 cm Gestell: Quadratrohr, anthrazit lackiert L 70, B 70, H 47,5 cm</p>	
 <p>1419 Platte: Holz 1,9 cm Gestell: Quadratrohr, anthrazit lackiert L 35, B 35, H 66,5 cm</p>			

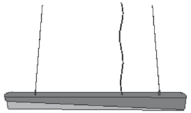
Hängeleuchte



Best.-Nr. / Maße Beschreibung		Best.-Nr. / Maße Beschreibung	
 <p>9917 Hängeleuchte an Stahlseilen inkl. Leuchtmittel, 12,6 Watt B 120, H 12, T 8 cm</p>			

Esstische

Best.-Nr. / Maße Beschreibung		Best.-Nr. / Maße Beschreibung	
 <p>8570-1812 Platte: Kerneiche Natur mit schweizer Kante ^{NEU} Säule: Anthrazit mit Lamellen Bodenplatte: Anthrazit Für 6 - 10 Personen L 190, B 95, H 76 cm</p> <p>1 x 9888 LED-Beleuchtung inkl. Akku</p>		 <p>8570-1813 Platte: Kerneiche Natur mit schweizer Kante ^{NEU} Säule: Anthrazit mit Lamellen Bodenplatte: Anthrazit Für 8 - 12 Personen ca. L 240, B 110, H 76 cm</p> <p>1 x 9888 LED-Beleuchtung inkl. Akku</p>	

Stühle

(Bezug 1: Rücken außen / Bezug 2: Rücken innen und Sitz)

Best.-Nr. / Maße Beschreibung		Best.-Nr. / Maße Beschreibung	
 <p>8570-1700 Stuhl mit Sitz und offenem Rücken gepolstert, mit Metallgestell anthrazit und Drehrückholfunktion, 180° Zuschnittmaße für Leder-/ Stoffzugabe 2,5 m² B 55, H 91, SH 49, T 61 cm</p> <p>Stoff 1 / Stoff 2 Stoff 1 / Leder 2 Leder 1 / Stoff 2 Leder 1 / Leder 2</p>		 <p>8570-1780 Stuhl mit Sitz und offenem Rücken gepolstert, mit Metallgestell anthrazit</p> <p>Gesundes Sitzen: Bei diesem Stuhl mit Federung besteht die Möglichkeit, die Sitzschale zu arretieren.</p> <p>Zuschnittmaße für Leder-/ Stoffzugabe 2,5 m² B 55, H 91, SH 49, T 61 cm</p> <p>Stoff 1 / Stoff 2 Stoff 1 / Leder 2 Leder 1 / Stoff 2 Leder 1 / Leder 2</p>	
 <p>8570-1722 ^{NEU} Stuhl mit Sitz und Rücken gepolstert, mit Holzgestell</p> <p>Gesundes Sitzen: Bei diesem Stuhl mit Federung besteht die Möglichkeit, die Sitzschale zu arretieren.</p> <p>Zuschnittmaße für Leder-/ Stoffzugabe Leder 1,2 m² / Stoff 1 lfm B 58, H 87, SH 45, T 58 cm</p> <p>Stoff Leder</p>			

