

Möbel LETZ

Finden und Wohlfühlen



Typenplan

ZE+ von Rudolf - Schreibtisch-Kombi 4-teilig hellgrau - Rhode Island -

Wichtiger Hinweis für Sie

Etwaige Hinweise des Herstellers in dieser Produktinformation, die sich auf die Gewährleistung beziehen, haben für Sie keinerlei Bindungswirkung und können von Ihnen ignoriert werden. Ihre gesetzlichen Gewährleistungsrechte als Verbraucher uns gegenüber, als Ihrem Verkäufer, werden dadurch in keiner Weise berührt oder eingeschränkt. Sie können sich wegen aller Mängel jederzeit an uns wenden. Darüber hinaus gehende Herstellergarantien bleiben

Möbel Letz GmbH
Am Gewerbepark 11
06895 Zahna-Elster

Tel.: 035383 - 6018 50

Fax.: 035383 - 6018 17

ZE⁺

IDENT- UND TYPENÜBERSICHT ZE⁺

gültig ab: 01.06.2025



Wegen unterschiedlicher MwSt.-Sätze, Transport- und Abwicklungskosten hat außerhalb Deutschlands die jeweilige nationale Preisliste Gültigkeit.

Produktveränderungen und Qualitätsverbesserungen im Sinne des technischen Fortschrittes oder zum Erhalt der Lieferfähigkeit (Form/Farbe/Funktion/usw.), bzw. die Korrektur von irrtümlichen Angaben behalten wir uns vor.

Planbar mit CAD-Planungs-Software *furnplan*.

LIEFERBARE AUSFÜHRUNGEN:

1. DEKOR

- a) Holz-Nachbildungen
- b) Uni-Dekore

Lieferbare Oberflächen (**Nachbildungen = Nb.**)

- Natureiche Nb.
- Alpinweiß
- Rhode Island Nb.
- Hellgrau
- Nußbaum Natur Nb.
- Schiefergrau

In Dekor sind möglich:
Korpus und Fronten bei allen Artikeln.

Holz-Nachbildungen und Uni-Dekore sind preisgleich und können je Ausführungsmerkmal beliebig kombiniert werden ohne Mehrpreis. Je Ausführungsmerkmal kann immer nur ein Dekor (oder wenn verfügbar ein LACK-Farbtone) gewählt werden. Beispiel: Bei einer Kommode mit 2 Schubkästen können Korpus und Schubkästen in je unterschiedlichen Dekoren gewählt werden. Für beide Schubkästen kann jedoch nur ein einheitliches Dekor gewählt werden.

2. LACK (gegen Mehrpreis)

Bitte wählen Sie den gewünschten Farbton nach:

- Farbkarte RUDOLF Seidenmatt - Preisgruppe 1
- Sonder-Lackoberflächen Space und Space Invert - Preisgruppe 1
- weitere Farbtöne auf Anfrage

In Lack sind möglich:

Absetzungen, wie auf den Typenabbildungen grau markiert, und Schubkästen, wenn beim Artikel angegeben. Die Mehrpreise für Ausführung LACK sind für alle Farbtöne der Farbkarte RUDOLF Seidenmatt und die Sonder-Lackoberflächen Space und Space Invert gleich. Die jeweiligen Mehrpreise sind bei jedem Artikel bzw. jeder Artikelgruppe angegeben. Der Mehrpreis wird immer je einer Absetzung berechnet. Es kann immer nur ein LACK-Farbtone bzw. ein Dekor für die Absetzung bzw. die Schubkästen gewählt werden, siehe Beispiel Dekore.

Beispiel für Merkmalsverwendung DEKOR und LACK				
	Beispiel 1	Beispiel 2	Beispiel 3	Beispiel 4
Korpus	DEKOR Hellgrau	DEKOR Alpinweiß	DEKOR Schiefergrau	DEKOR Nußbaum Natur Nb.
Türen	DEKOR Hellgrau	DEKOR Alpinweiß	DEKOR Schiefergrau	DEKOR Nußbaum Natur Nb.
Absetzung (immer grau markiert)	DEKOR Rhode Island Nb.	LACK RUDOLF Space	DEKOR Natureiche Nb.	LACK RUDOLF 0E11 Ziegel
Schubkästen	DEKOR Rhode Island Nb.	DEKOR Alpinweiß	LACK RUDOLF 0H10 Mango	LACK RUDOLF 0U02 Nebelgrau
	OHNE MEHRPREIS	1 x MEHRPREIS für Absetzung in LACK	2 x MEHRPREIS für Schubkästen in LACK	1 x MEHRPREIS für Absetzung in LACK 2 x MEHRPREIS für Schubkästen in LACK

3. POLSTER

Webstoff. Steppung wie auf den Abbildungen dargestellt.

Farben:

- Anthrazit
- Grau
- Silber
- Creme
- Hellblau
- Petrol

4. GRIFF

Alle Artikel sind grifflos.

Die Öffnung erfolgt entweder durch Eingriff in die abgerundete Tür, den Schubkasten bzw. die Klappe, dann ist der Artikel nicht weiter gekennzeichnet, oder durch Push-to-Open, dann ist dies dementsprechend in der Artikel Beschreibung angegeben.

5. TISCHGESTELL

- Schwarz
- Weiß

6. GLASBÖDEN

Immer in Ausführung Grauglas, ESG.

7. LEUCHTEN

Wir verwenden ausschließlich LED-Beleuchtung.

Dieses Produkt enthält Lichtquellen der Energieeffizienzklasse G.

BETTEN

Matratzen und Lattenrost sind nicht im Lieferumfang enthalten. Liegen sind freistellbar. Umbau R / L möglich.

Sonderlängen 190, 210, 220 cm gegen Mehrpreis möglich (siehe jeweiligen Artikel). Die Oberkante Bettseite ist 43 cm hoch. Informationen zur Einlegetiefe, Sitzhöhe, Belastungsangaben etc. unter www.rudolf-moebel.de/liegeninfo oder QR Code scannen.



Korpus Absetzung (s. Abb. grau markiert) Dekor oder Lack gegen Mehrpreis s. direkt beim jeweiligen Artikel

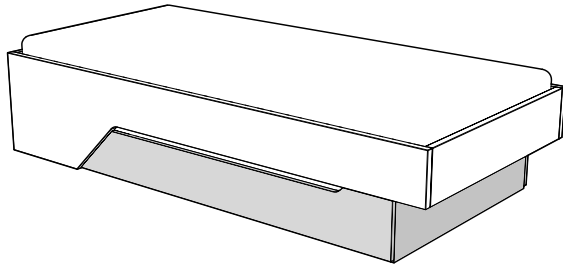

KOJENBETT

Mehrpreis Absetzung in LACK IN 163

Schubkasten mit gedämpften Selbstenzug. **Tragfähigkeit Schubkasten 40 kg.**

Innenmaß Schubkasten BxHxT 125 x 13 x 72 cm.

Liegefläche	90 x 200	100 x 200	120 x 200	140 x 200
Maße (BxHxT) cm	97 x 43 x 206	107 x 43 x 206	127 x 43 x 206	147 x 43 x 206
Typen-Nr.	EL1-09	EL1-10	EL1-12	EL1-14
IN	355	359	363	367

Bei Bestellung bitte angeben **Korpus Absetzung**

Sonderlänge 190, 210 oder 220 cm

Mehrpreis IN 154

z Schubkasten Innenmaß bleibt bei Sonderlängen 210 und 220 cm gleich, bei Sonderlänge 190 cm wird der Schubkasten schmaler = Innenbreite 114 cm.

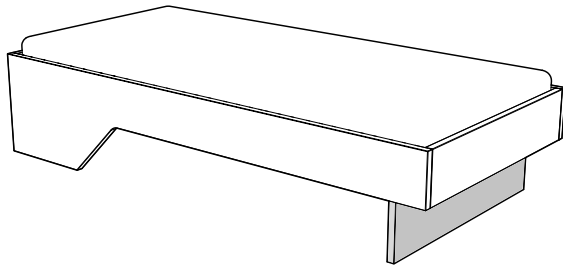

BETT mit SOCKEL

Mehrpreis Absetzung in LACK IN 128

Liegefläche	90 x 200	100 x 200	120 x 200	140 x 200
Maße (BxHxT) cm	97 x 43 x 206	107 x 43 x 206	127 x 43 x 206	147 x 43 x 206
Typen-Nr.	EL2-09	EL2-10	EL2-12	EL2-14
IN	281	291	303	311

Bei Bestellung bitte angeben **Korpus Absetzung**

Sonderlänge 190, 210 oder 220 cm

Mehrpreis IN 154

z

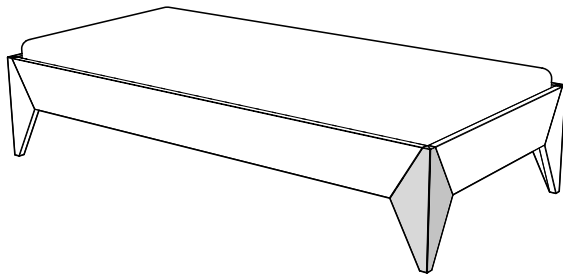

BETT mit 4 FÜßEN

Mehrpreis Absetzung in LACK je Fuß IN 123

Liegefläche	90 x 200	100 x 200	120 x 200	140 x 200
Maße (BxHxT) cm	97 x 43 x 206	107 x 43 x 206	127 x 43 x 206	147 x 43 x 206
Typen-Nr.	EL3-09	EL3-10	EL3-12	EL3-14
IN	296	304	311	320

Bei Bestellung bitte angeben **Korpus Absetzung Fuß 1 / 2 / 3 / 4**

Sonderlänge 190, 210 oder 220 cm

Mehrpreis IN 154

z

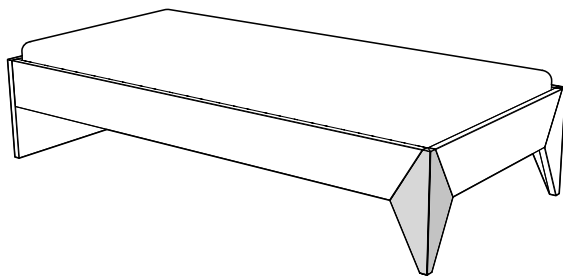

BETT mit 2 FÜßEN und BLENDE

Mehrpreis Absetzung in LACK je Fuß IN 123

Liegefläche	90 x 200	100 x 200	120 x 200	140 x 200
Maße (BxHxT) cm	97 x 43 x 206	107 x 43 x 206	127 x 43 x 206	147 x 43 x 206
Typen-Nr.	EL4-09	EL4-10	EL4-12	EL4-14
IN	272	281	292	302

Bei Bestellung bitte angeben **Korpus Absetzung Fuß 1 / 2**

Sonderlänge 190, 210 oder 220 cm

Mehrpreis IN 154

z

BETTEN ZUBEHÖR

POLSTER

Das Polster wird bei den Liegen auf Kopf-, Fußteil oder Bettseite montiert. Die Stellfläche der Liege vergrößert sich um 5 cm. Polsterecke möglich. Rückseitig textiles Universalflies, Polster nicht freistellbar.

Polsterfarbe s. Vorblatt

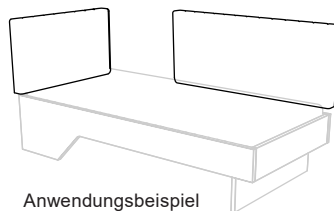
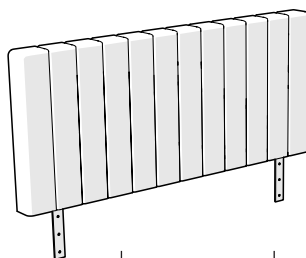

Anwendungsbeispiel

für Liegenbreite/-länge
Maße (BxHxT) cm
Typen-Nr.
IN

z	90 cm	100 cm	120 cm	140 cm	200 cm
Maße (BxHxT) cm	97 x 56 x 8	107 x 56 x 8	127 x 56 x 8	147 x 56 x 8	206 x 56 x 8
Typen-Nr.	ELP-09	ELP-10	ELP-12	ELP-14	ELP-20
IN	234	238	245	255	292

Bei Bestellung bitte angeben **Polsterfarbe Webstoff**

ABLAGE

Ablage 360° drehbar, wird auf Kopf- oder Bettseite an beliebiger Position aufgesteckt und auf der Innenseite verschraubt. Gestell Metall Oberfläche schwarz.

Korpus Dekor

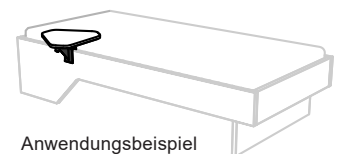
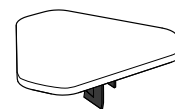

Anwendungsbeispiel

z
Maße (BxHxT) cm
Typen-Nr.
IN

z	45 x 14 x 40
Maße (BxHxT) cm	
Typen-Nr.	EZ16
IN	191

Korpus

ECKKLEIDERSCHRANK 1-türig

Nachträglicher Umbau R / L NICHT möglich.

Eckkleiderschrank mit Inneneinteilung wie abgebildet. Tür mit Push-to-Open.

LED-Beleuchtung separat bestellbar: für Kontur der Absetzung Typ EX21, siehe Seite 9.

1x Wäschefach mit 4 Böden und 1x Wäschefach mit 2 Böden. Kleiderfach mit 1 K-Boden und 1 Kleiderstange. Regal außen mit 5 Glasböden.

Inkl. einer akkubetriebenen LED-Innenbeleuchtung am Oberboden mit integriertem Bewegungsmelder, aufladbar über Mini USB.

Korpus Dekor
Tür und Frontblende Dekor
Absetzung (s. Abb. grau markiert) Dekor oder **Lack gegen Mehrpreis**

IN 202

Grundriss bei Ausführung L:

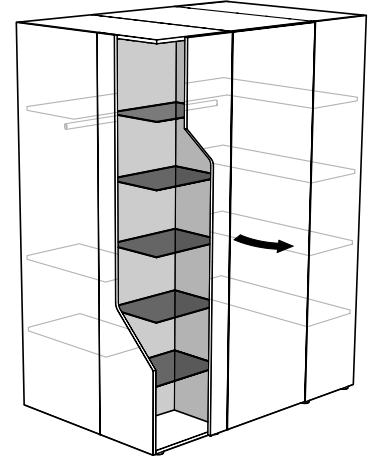
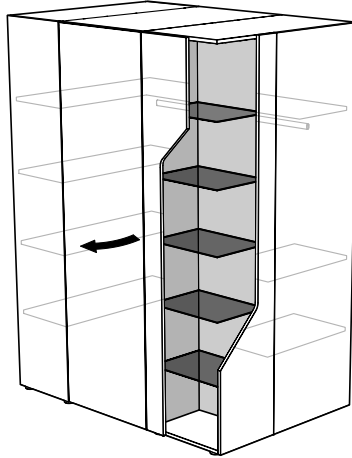
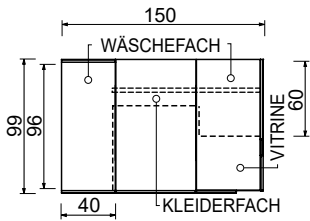

Bezeichnung Eckkleiderschrank, links
Maße (BxHxT) cm 150 x 202 x 99
Typen-Nr. **ES143-L**
IN 411

Inneneinteilung:
Hinten: 1x Kleiderfach (Seitentiefe 40 cm)
Links: 1x Wäschefach (Seitentiefe 40 cm)
Rechts: Innen 1x Wäschefach (Seitentiefe 60 cm), Außen Regal

Bezeichnung Eckkleiderschrank, rechts
Maße (BxHxT) cm 150 x 202 x 99
Typen-Nr. **ES143-R**
IN 411

Inneneinteilung:
Hinten: 1x Kleiderfach (Seitentiefe 40 cm)
Links: Innen 1x Wäschefach (Seitentiefe 60 cm), Außen Regal
Rechts: 1x Wäschefach (Seitentiefe 40 cm)

Bei Bestellung bitte angeben
Korpus
Tür und Frontblende
Absetzung

ECKKLEIDERSCHRANK 2-türig

Nachträglicher Umbau R / L NICHT möglich.

Eckkleiderschrank mit Inneneinteilung wie abgebildet.

Wäschefach mit 1 Mittelseite und 8 Einlegeböden. Kleiderfach mit 1 K-Boden und 1 Kleiderstange.

Inkl. einer akkubetriebenen LED-Innenbeleuchtung am Oberboden mit integriertem Bewegungsmelder, aufladbar über Mini USB.

Korpus Dekor
Türen Dekor
Absetzung (s. Abb. grau markiert) Dekor oder **Lack gegen Mehrpreis**

IN 128

Grundriss bei Ausführung L:

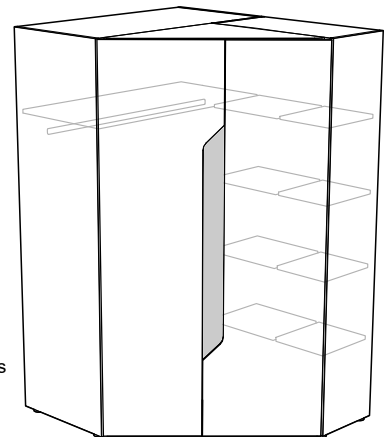
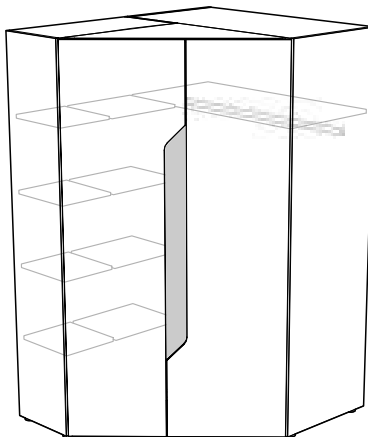
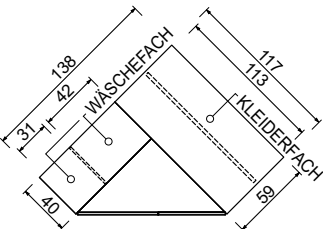

Bezeichnung Eckkleiderschrank, links
Maße (BxHxT) cm 138 x 202 x 117
Typen-Nr. **ES138-L**
IN 389

Inneneinteilung:
Links: 1x Wäschefach (Seitentiefe 40cm)
Rechts: 1x Kleiderfach (Seitentiefe 59cm)

Bezeichnung Eckkleiderschrank, rechts
Maße (BxHxT) cm 117 x 202 x 138
Typen-Nr. **ES138-R**
IN 389

Inneneinteilung:
Links: 1x Kleiderfach (Seitentiefe 59cm)
Rechts: 1x Wäschefach (Seitentiefe 40cm)

Bei Bestellung bitte angeben
Korpus
Türen
Absetzung

ZUBEHÖR für Wäschefach

für Eckkleiderschrank 1-türig **ES143**
Korpus und Schubkastenfront Dekor
oder **Lack gegen Mehrpreis je Schubkasten** IN 128

für Eckkleiderschrank 2-türig **ES138**
Schubkastenfront Dekor
oder **Lack gegen Mehrpreis je Schubkasten** IN 128

Bezeichnung Schubkasten Set grifflos
Maße (BxHxT) cm Innenmaß je 38 x 12 x 33.
Es sind max. 4 Schubkästen möglich.

Typen-Nr. **EZEK2** | **EZEK4**
IN 177 | 207

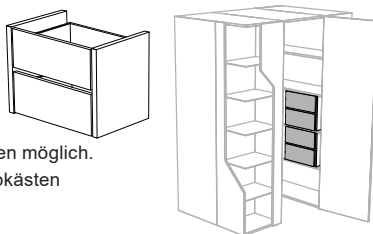

Bezeichnung Schubkasten Set grifflos
Maße (BxHxT) cm Innenmaß je 38 x 12 x 33.
Es sind max. 4 Schubkästen möglich.

Typen-Nr. **EZSK2** | **EZSK4**
IN 177 | 207

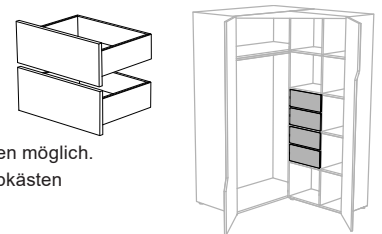

Bei Bestellung bitte angeben
Korpus
Schubkastenfront

Schubkastenfront

weiteres (Eck)Kleiderschrank Zubehör Anbaugarderobe, Böden, Beleuchtung, Innenspiegel auf Seite 8 und 9.

HINWEIS für KLEIDERSCHRÄNKE 1-, 2- und 3-türig - Tiefe 61 cm

LED-Beleuchtung für Kontur der Absetzung separat bestellbar:

für 1- und 2-türige Kleiderschränke (ohne Spiegel) Typ EX21, für 3-türige Kleiderschränke Typ EX22, siehe Seite 9.

Bei Kleiderschränken mit Außenschubkästen beträgt das Innenmaß der Schubkästen je BxHxT 45 x 12 x 54 cm.

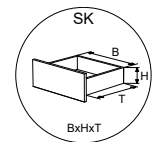

KLEIDERSCHRANK Tiefe 61 cm 1-türig

Nachträglicher Umbau R / L NICHT möglich.

	Korpus	Dekor	Dekor	Dekor	oder	Lack gegen Mehrpreis je Schubkasten		ES61/ES62	ES63	
	Tür	Dekor	Dekor	Dekor	oder	Lack gegen Mehrpreis		IN 128	IN 152	
	Schubkästen	Dekor	Dekor	Dekor	oder	Lack gegen Mehrpreis				
	Absetzung (s. Abb. grau markiert)	Dekor	Dekor	Dekor	oder	Lack gegen Mehrpreis				
Breite 60 cm Höhe 202 cm 	 z	 z	 z	 z	 z	 z	Kleiderschrank 1-türig 1x Kleiderfach: 1 K-Boden mit 1 Kleiderstange	Kleiderschrank 1-türig 1x Wäschefach: 4 E-Böden	Kleiderschrank 1-türig 2x Wäschefach oben und unten: 2 E-Böden, 1 K-Boden; 2 Schubkästen 60 x 202 x 61	
Bezeichnung										
Maße (BxHxT) cm Typen-Nr. IN	60 x 202 x 61 ES61-L 301	ES61-R 301	60 x 202 x 61 ES62-L 320	ES62-R 320	60 x 202 x 61 ES63-L 358	ES63-R 358				
Bei Bestellung bitte angeben	Korpus Tür Absetzung		Korpus Tür Absetzung		Korpus Tür Absetzung		Korpus Tür Schubkästen Absetzung			

KLEIDERSCHRANK 3-türig - Tiefe 61 cm

Mittlere Tür mit Push-to-Open, Türanschlag R / L montierbar.

Nachträglicher Umbau R / L NICHT möglich.

	Korpus	Dekor	Dekor	Dekor	oder	Lack gegen Mehrpreis je Schubkasten		ES161	ES163		
	Türen außen	Dekor	Dekor	Dekor	oder	Lack gegen Mehrpreis		IN 204	IN 221		
	Schubkästen	Dekor	Dekor	Dekor	oder	Lack gegen Mehrpreis					
	Absetzung (s. Abb. grau markiert)	Dekor	Dekor	Dekor	oder	Lack gegen Mehrpreis					
Breite 176 cm Höhe 202 cm 	 z	 z	 z	Kleiderschrank 3-türig, Fachbreite je 56 cm 1x Kleiderfach: 1 K-Boden mit 1 Kleiderstange 1x Wäschefach: 4 E-Böden 1x Kleiderfach: 1 K-Boden mit 1 Kleiderstange	Kleiderschrank 3-türig Fachbreite je 56 cm 1x Wäschefach oben und unten: 2 E-Böden, 1 K-Boden; 2 Schubkästen 1x Wäschefach: 4 E-Böden 1x Kleiderfach: 1 K-Boden mit 1 Kleiderstange 176 x 202 x 61	Kleiderschrank 3-türig Fachbreite je 56 cm 1x Kleiderfach: 1 K-Boden mit 1 Kleiderstange 1x Wäschefach: 4 E-Böden 1x Wäschefach oben und unten: 2 E-Böden, 1 K-Boden; 2 Schubkästen 176 x 202 x 61					
Bezeichnung											
Maße (BxHxT) cm Typen-Nr. IN	176 x 202 x 61 ES161 386	ES163-L 401	ES163-R 401								
Bei Bestellung bitte angeben	Korpus Türen Absetzung		Korpus Türen Schubkästen Absetzung		Korpus Türen Schubkästen Absetzung						

Kleiderschrank Zubehör Anbaugarderober, Böden, Beleuchtung, Innenspiegel auf Seite 8 und 9.

KLEIDERSCHRANK 2-türig - Tiefe 61 cm Nachträglicher Umbau R / L NICHT möglich.

	Korpus	Dekor	Dekor	Dekor	oder	Lack gegen Mehrpreis je Schubkasten	ES111/ES112	ES113
	Türen	Dekor	Dekor	Dekor	oder	Lack gegen Mehrpreis	IN 128	IN 128
	Schubkästen	Dekor	Dekor	Dekor	oder	Lack gegen Mehrpreis	IN 128	IN 152
	Absetzung (s. Abb. grau markiert)	Dekor	Dekor	Dekor	oder	Lack gegen Mehrpreis	IN 128	IN 152
<p>Breite 110 cm Höhe 202 cm</p> <p>Bezeichnung</p> <p>Maße (BxHxT) cm</p> <p>Typen-Nr.</p> <p>IN</p> <p>Bei Bestellung bitte angeben</p>	<p>z</p> <p>Kleiderschrank 2-türig 2x Kleiderfach, links B 46 cm, rechts B 58 cm, je 1 K-Boden mit 1 Kleiderstange</p> <p>ES111 355</p> <p>Korpus Türen Absetzung</p>	<p>z</p> <p>Kleiderschrank 2-türig 1x Wäschefach (B 46 cm): 4 E-Böden 1x Kleiderfach (B 58 cm): 1 K-Boden mit 1 Kleiderstange</p> <p>ES112 363</p> <p>Korpus Türen Absetzung</p>	<p>z</p> <p>Kleiderschrank 2-türig 2x Wäschefach oben und unten: 2 E-Böden, 1 K-Boden; 2 Schubkästen (B 46 cm) 1x Kleiderfach (B 58cm): 1 K-Boden mit 1 Kleiderstange</p> <p>ES113-L 378</p> <p>Korpus Türen Schubkästen Absetzung</p>	<p>z</p> <p>Kleiderschrank 2-türig 1x Kleiderfach (B 58cm): 1 K-Boden mit 1 Kleiderstange 1x Wäschefach oben und unten: 2 E-Böden, 1-K-Boden; 2 Schubkästen (B 46 cm)</p> <p>ES113-R 378</p> <p>Korpus Türen Schubkästen Absetzung</p>				

KLEIDERSCHRANK 2-türig mit Spiegel - Tiefe 61 cm Nachträglicher Umbau R / L NICHT möglich.

Spiegel an innenliegender Tür auf grauer Trägerplatte, bei Schrankausführung -L Anschlag Spiegeltür Links, bei Ausführung -R Anschlag Spiegeltür Rechts. Spiegel durch Türausschnitte sichtbar, bei Öffnung beider Türen Spiegel 35 x 196 cm voll nutzbar.

	Korpus	Dekor	Dekor	Dekor	oder	Lack gegen Mehrpreis je Schubkasten	ES114/ES115	ES115
	Türen	Dekor	Dekor	Dekor	oder	Lack gegen Mehrpreis	IN 128	IN 152
<p>Breite 110 cm Höhe 202 cm</p> <p>Bezeichnung</p> <p>Maße (BxHxT) cm</p> <p>Typen-Nr.</p> <p>IN</p> <p>Bei Bestellung bitte angeben</p>	<p>z</p> <p>Kleiderschrank 2-türig mit Spiegel 2x Kleiderfach links B 46 cm, rechts B 58 cm, je 1 K-Boden mit 1 Kleiderstange</p> <p>ES114-L 371</p> <p>Korpus Türen</p>	<p>z</p> <p>Kleiderschrank 2-türig mit Spiegel 2x Kleiderfach links B 58 cm, rechts B 46 cm, je 1 K-Boden mit 1 Kleiderstange</p> <p>ES114-R 371</p> <p>Korpus Türen</p>	<p>z</p> <p>Kleiderschrank 2-türig mit Spiegel 1x Wäschefach (B 46 cm): 4 E-Böden 1x Kleiderfach (B 58 cm): 1 K-Boden mit 1 Kleiderstange</p> <p>ES115-L 377</p> <p>Korpus Türen</p>	<p>z</p> <p>Kleiderschrank 2-türig mit Spiegel 1x Kleiderfach (B 58 cm): 1 K-Boden mit 1 Kleiderstange 1x Wäschefach (B 46 cm): 4 E-Böden</p> <p>ES115-R 377</p> <p>Korpus Türen</p>				

Kleiderschrank Zubehör Anbaugarderober, Böden, Beleuchtung, Innenspiegel auf Seite 8 und 9.

HINWEIS für ELEMENTE 1- und 2-türig - Tiefe 40 cm

LED-Beleuchtung für Kontur der Absetzung separat bestellbar: für 1- und 2-türige Elemente Typ EX21, siehe Seite 9.
Bei Elementen mit Außenschubkästen beträgt das Innenmaß der Schubkästen je BxHxT 45 x 12 x 35 cm.

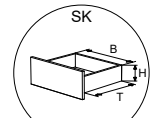

ELEMENTE Tiefe 40 cm

Nachträglicher Umbau R / L NICHT möglich.

Korpus	Dekor		EE61/EE111	EE63/EE113
Türen	Dekor	oder		IN 128
Schubkästen	Dekor	oder	Lack gegen Mehrpreis je Schubkasten	IN 152
Absetzung (s. Abb. grau markiert)	Dekor	oder	Lack gegen Mehrpreis	IN 128

Breite 60 cm Höhe 202 cm				
 Bezeichnung Element 1-türig 4 E-Böden ^{EKB6}		z Element 1-türig 4 E-Böden ^{EKB6} 60 x 202 x 40 EE61-L 309		z Element 1-türig 2 E-Böden ^{EKB6} , 1 K-Boden; 2 Schubkästen 60 x 202 x 40 EE63-L 353

Bei Bestellung bitte angeben	Korpus Tür Absetzung	Korpus Tür Schubkästen Absetzung
---------------------------------	----------------------------	---

Breite 110 cm Höhe 202 cm				
 Bezeichnung Element 2-türig mit Push-to-Open 1 Mittelseite, 8 E-Böden ^{EKB5}		z Element 2-türig mit Push-to-Open 1 Mittelseite, 8 E-Böden ^{EKB5} 110 x 202 x 40 EE115 349		z Element 2-türig 2 E-Böden ^{EKB3} , 1 K-Boden 2 Schubkästen; 4 E-Böden ^{EKB7} 110 x 202 x 40 EE113-L 372

Bei Bestellung bitte angeben	Korpus Türen	Korpus Türen Absetzung	Korpus Türen Schubkästen Absetzung
---------------------------------	-----------------	------------------------------	---

ELEMENT OFFEN Tiefe 40 cm

Nachträglicher Umbau R / L NICHT möglich.

Korpus	Dekor		IN 202
Tür und Frontblende	Dekor	oder	Lack gegen Mehrpreis
Absetzung (s. Abb. grau markiert)	Dekor	oder	Lack gegen Mehrpreis

Breite 100 cm Höhe 202 cm			
 Bezeichnung Element 1 Tür Push-to-Open, 4 E-Böden ^{EKB4} 1 offenes Fach mit 5 Glasböden		z Element 1 Tür Push-to-Open, 4 E-Böden ^{EKB4} 1 offenes Fach mit 5 Glasböden 100 x 202 x 40 EE90-L 366	

Bei Bestellung bitte angeben	Korpus Tür und Frontblende Absetzung
---------------------------------	--

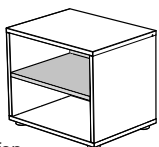
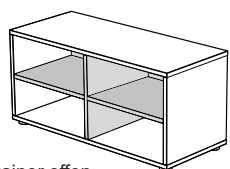
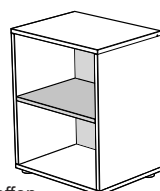
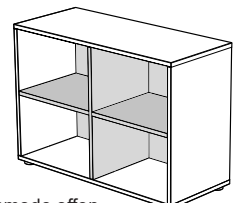
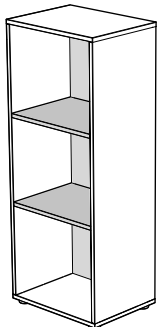
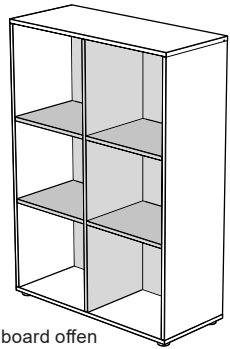
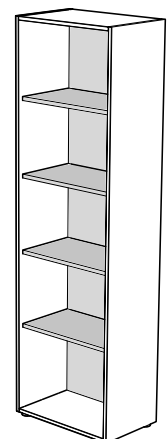
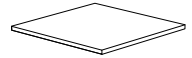
BREITENVARIABLE KOMMODEN und ELEMENTE Tiefe 40 cm				← BREITENVARIABLE →	
	Korpus Absetzung (s. Abb. grau markiert)	Dekor Dekor	oder	Lack gegen Mehrpreis	siehe "MP Lack IN" direkt bei Artikeln
↔					
Bezeichnung	Container offen 1 E-Boden	Container offen 1 Mittelseite, 2 E-Böden	Kommode offen 1 E-Boden	Kommode offen 1 Mittelseite, 2 E-Böden	
Maße (BxHxT) cm	25 - 80 x 43 x 38	81 - 120 x 43 x 38	25 - 80 x 64 x 38	81 - 120 x 64 x 38	
Typen-Nr.	E2-50	E2-90	E3-50	E3-90	
IN	199	237	210	254	
MP Lack IN	135	159	138	174	
Bei Bestellung bitte angeben	Korpus Absetzung Breitenmaß	Korpus Absetzung Breitenmaß	Korpus Absetzung Breitenmaß	Korpus Absetzung Breitenmaß	
↔					
Bezeichnung	Highboard offen 2 E-Böden	Highboard offen 1 Mittelseite, 4 E-Böden	Element offen 4 E-Böden	Holz E-Boden breitenvariabel	
Maße (BxHxT) cm	25 - 80 x 127 x 38	81 - 120 x 127 x 38	25 - 80 x 202 x 38	21 - 76 x 2 x 35	
Typen-Nr.	E6-50	E6-50	EE-50	ERB	
IN	233	274	287	140	
MP Lack IN	163	204	193	123	
Bei Bestellung bitte angeben	Korpus Absetzung Breitenmaß	Korpus Absetzung Breitenmaß	Korpus Absetzung Breitenmaß	Absetzung Breitenmaß	

(ECK)SCHRANKZUBEHÖR - ANBAUGARDEROBE

Anbaugarderober kann als Abschluss an 40er oder 60er Seite von (Eck)Kleiderschränken und Elementen gestellt werden.
LED-Beleuchtung separat bestellbar: für Kontur der Absetzung Typ EX21, siehe Seite 9.

Nachträglicher Umbau R / L NICHT möglich.

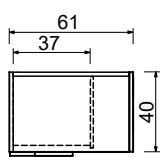
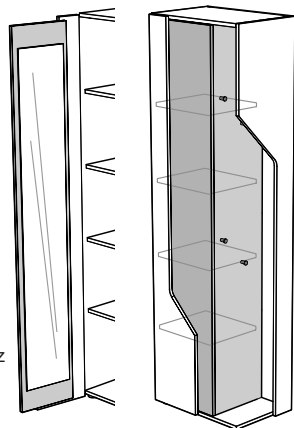
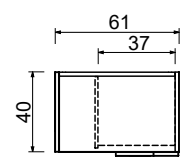
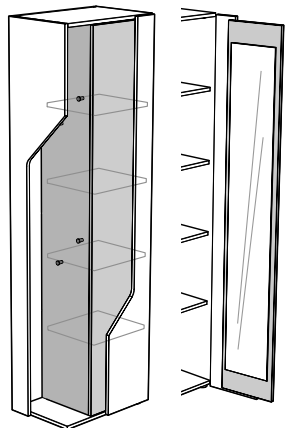
	Korpus Frontblenden Absetzung (s. Abb. grau markiert)	Dekor Dekor	oder	Lack gegen Mehrpreis	IN 194
EX21					
Bezeichnung	Anbaugarderober 1-türig 1 Tür mit Innenspiegel 173 x 31 cm 5 E-Böden ^{ESB37} 4 Kleiderhaken Oberfläche schwarz			Anbaugarderober 1-türig 1 Tür mit Innenspiegel 173 x 31 cm 5 E-Böden ^{ESB37} 4 Kleiderhaken Oberfläche schwarz	
Maße (BxHxT) cm	61 x 202 x 40			61 x 202 x 40	
Typen-Nr.	ESA-L			ESA-R	
IN	350			350	
Bei Bestellung bitte angeben	Korpus Frontblenden Absetzung				

(ECK)SCHRANKZUBEHÖR - INNENSPIEGEL

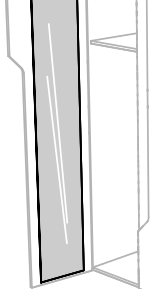
Bezeichnung	Innenspiegel passend für ES61, ES62, ES111, ES112, ES113, ES161, ES163, ES143, ES138 Spiegel wird montiert geliefert, nicht einzeln bestellbar. Bei Einzelbestellung ist wegen zusätzlicher Spiegelverpackung der doppelte unten angegebene Preis zu berücksichtigen.	
Maße (BxHxT) cm	35 x 195 x 0,4	
Typen-Nr.	ESP	
IN	170	

SCHRANK- und ELEMENTZUBEHÖR - KONTURBELEUCHTUNG für ABSETZUNG

Beleuchtung wird werkseitig montiert an Position wie abgebildet. LED-Beleuchtung mit je 10 Watt, Lichtfarbe warmweiß, dimmbar, inkl. integriertem, verdecktem Schalter (LS). Kabelausgang und Platzierung Lichtschalter siehe Abbildung. **Trafo bitte separat bestellen.**



Bezeichnung	Beleuchtung 10 Watt für Highboarde E6-51, E6-94, E6-91	Beleuchtung 10 Watt für 1- und 2-türige Kleiderschränke, Elemente oder offenes Fach Eckkleiderschrank ES143 oder Anbaugarderobe ESA	Beleuchtung 2 x 10 Watt für 3-türige Kleiderschränke (benötigt eigenen Trafo)
Typen-Nr.	EX11	EX21	EX22
IN	172	184	215

CONTAINER-, KOMMODEN-, HIGHBOARD- UND HÄNGERZUBEHÖR - BELEUCHTUNG für ABSETZUNG

Beleuchtung wird werkseitig montiert an Position wie abgebildet. LED-Beleuchtung mit je 1 Watt, Lichtfarbe warmweiß, dimmbar, inkl. integriertem, verdecktem Schalter (LS). Kabelausgang und Platzierung Lichtschalter siehe Abbildung. **Trafo bitte separat bestellen.**



Bezeichnung	Beleuchtung für abgesetzte offene Fächer: Kommoden und Hänger Korpusbreite 50 cm	Beleuchtung für abgesetzte offene Fächer: Kommoden und Hänger Korpusbreite 90 cm
Typen-Nr.	EX1	EX2
IN	142	162

ZUBEHÖR für BELEUCHTUNG

Bezeichnung	Trafo EVG 230 V 30 W Eurostecker flach, 2m Kabel, Trafo 30W, 0,2 m Kabel (12V), 6-fach Verteiler	Funkempfänger mit Fernbedienung 12 V. Inkl. Dimmen. Optional zum Trafo EVG, zwischen Trafo und 6-fach Verteiler montierbar. Max. 3 Funkempfänger je Fernbedienung steuerbar.
Typen-Nr.	E-TRAFO	E-FUNK
IN	150	180

(ECK)SCHRANKZUBEHÖR - HOLZ-BÖDEN

Korpus Dekor

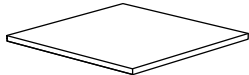
Bezeichnung	E-Boden für: 								
	Kleiderschränke			Eckkleiderschrank ES143		Eckkleiderschrank ES138			
Maße (BxHxT) cm	1- und 3-türig	2-türig, Fachbreite 58cm	2-türig, Fachbreite 46cm	Wäschefach breit	Wäschefach schmal	Kleiderfach	Wäschefach breit	Wäschefach schmal	
Typen-Nr.	ESB56	ESB58	ESB46	ESB96	ESB60	ESB14	ESB42	ESB31	
IN	140	140	140	146	140	150	133	133	

Bei Bestellung bitte angeben

Dekor

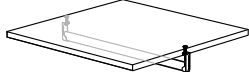
Bezeichnung	E-Boden mit 1 Kleiderstange für: 				
	Kleiderschränke			Eckkleiderschrank ES143	
Maße (BxHxT) cm	1- und 3-türig	2-türig, Fachbreite 58cm	2-türig, Fachbreite 46cm	Kleiderfach	
Typen-Nr.	ESB56-S	ESB58-S	ESB46-S	ESB14-S	
IN	151	151	151	166	

Bei Bestellung bitte angeben

Dekor

ELEMENTE- und HIGHBOARDZUBEHÖR - HOLZ-BÖDEN

Korpus Dekor

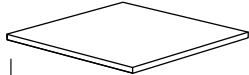
Bezeichnung	E-Boden für: 										
	Highboards				Elemente					Anbaugarderobe	
Maße (BxHxT) cm	1-türig	2-türig mit Mittelseite	2-türig mit Schubkasten	Vitrine E6-94 hinter Holztür	1- türig	2-türig Abs., Fach schmal	2-türig Abs., Fach breit	2-türig EE115	Vitrine EE90 hinter Holztür		
Typen-Nr.	EKB3	EKB1	EKB8	EKB2	EKB6	EKB3	EKB7	EKB5	EKB4	ESB37	
IN	137	137	143	137	140	137	140	140	137	133	

Bei Bestellung bitte angeben

Dekor











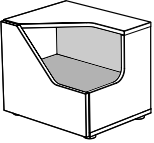
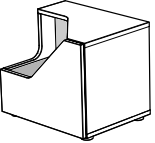
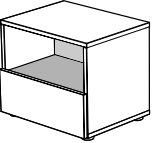
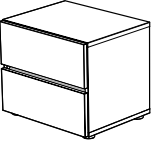



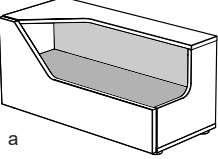
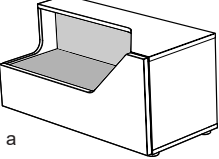
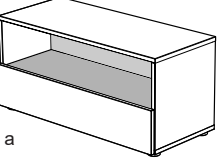
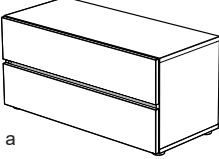

CONTAINER Tiefe 40 cm

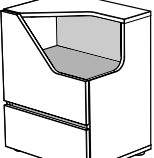
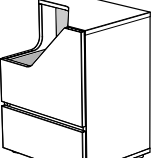
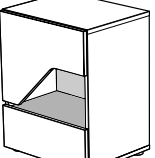
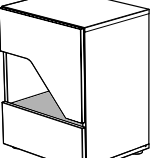
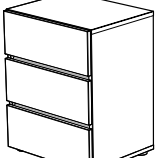
Nachträglicher Umbau R / L NICHT möglich.

LED-Beleuchtung separat bestellbar: für offenes Fach mit Absetzung von 50er Elementen Typ EX1 und von 90er Elementen Typ EX2, siehe Seite 9.
Bei 50er Containern Innenmaß Schubkästen je BxHxT 42 x 12 x 34 cm, bei 90er Containern Innenmaß Schubkästen je BxHxT 82 x 12 x 34 cm.

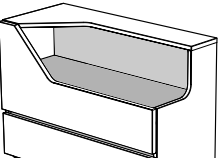
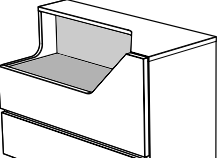
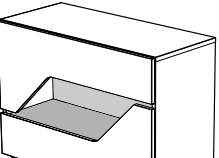
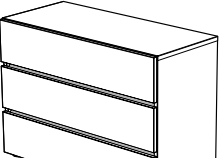
Korpus Dekor oder **Lack gegen Mehrpreis je Schubkasten**
Schubkästen Dekor oder **Lack gegen Mehrpreis**
Absetzung (s. Abb. grau markiert) Dekor oder **Lack gegen Mehrpreis**

IN 128
siehe "MP Lack IN" direkt bei Artikeln

Breite 50 cm Höhe 43 cm					
	Bezeichnung Container 1 offenes Fach oben, 1 Schubkasten Maße (BxHxT) cm 50 x 43 x 40 Typen-Nr. E2-52-L IN 238 MP Lack IN 133				
Bei Bestellung bitte angeben	Korpus Schubkästen Absetzung		Korpus Schubkästen Absetzung		Korpus Schubkästen Absetzung
Breite 90 cm Höhe 43 cm					
	Bezeichnung Lowboard 1 offenes Fach oben, 1 Schubkasten Maße (BxHxT) cm 90 x 43 x 40 Typen-Nr. E2-92-L IN 265 MP Lack IN 147				
Bei Bestellung bitte angeben	Korpus Schubkästen Absetzung		Korpus Schubkästen Absetzung		Korpus Schubkästen Absetzung
Breite 50 cm Höhe 64 cm					
	Bezeichnung Kommode 1 offenes Fach oben, 2 Schubkästen Maße (BxHxT) cm 50 x 64 x 40 Typen-Nr. E3-52-L IN 275 MP Lack IN 133				
Bei Bestellung bitte angeben	Korpus Schubkästen Absetzung		Korpus Schubkästen Absetzung		Korpus Schubkästen Absetzung
Breite 90 cm Höhe 64 cm					
	Bezeichnung Kommode 1 offenes Fach oben, 2 Schubkästen Maße (BxHxT) cm 90 x 64 x 40 Typen-Nr. E3-92-L IN 306 MP Lack IN 147				
Bei Bestellung bitte angeben	Korpus Schubkästen Absetzung		Korpus Schubkästen Absetzung		Korpus Schubkästen Absetzung

HIGHBOARDS Tiefe 40 cm

Nachträglicher Umbau R / L NICHT möglich.









LED-Beleuchtung separat bestellbar: für Absetzung offenes Fach von 50er Elementen Typ EX1, für Kontur der Absetzung Typ EX11, siehe Seite 9.
Bei 50er Highboards Innenmaß Schubkästen je BxHxT 42 x 12 x 34 cm, bei 90er Highboards Innenmaß Schubkästen je BxHxT 82 x 12 x 34 cm.

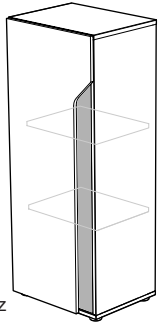
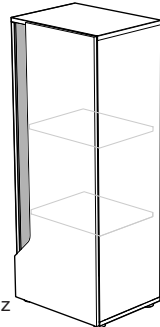
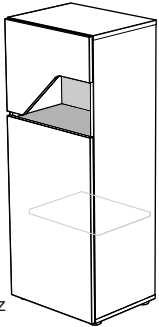
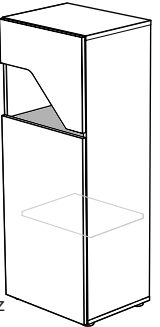
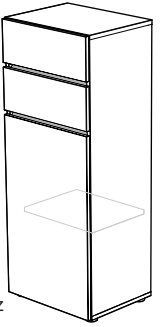
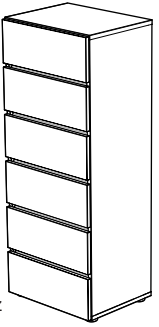

Korpus
Türen (und Frontblende)
Schubkästen
Absetzung (s. Abb. grau markiert)

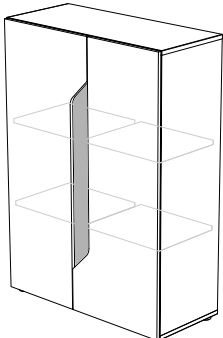
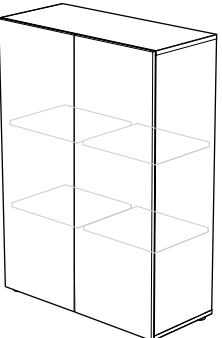
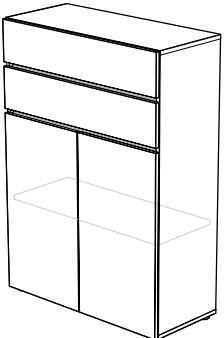
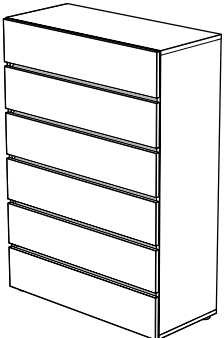

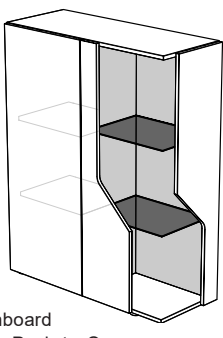
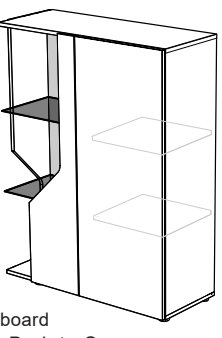
Dekor
Dekor
Dekor oder
Dekor oder

Lack gegen Mehrpreis je Schubkasten
Lack gegen Mehrpreis

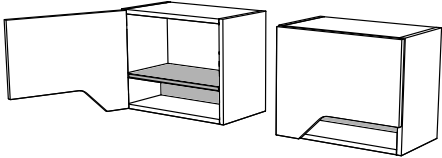
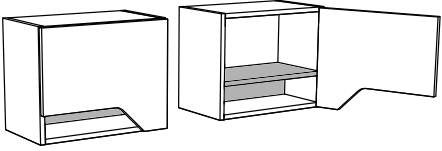
IN 128
siehe "MP Lack IN" direkt bei Artikeln

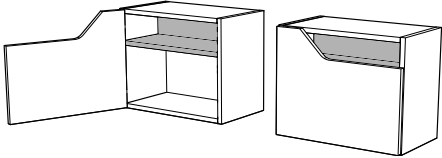
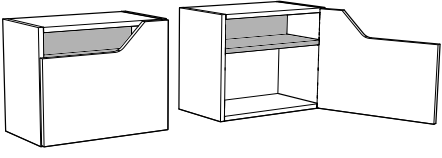
<p>Breite 50 cm Höhe 127 cm</p>	 <p>z</p>	 <p>z</p>	 <p>z</p>	 <p>z</p>	 <p>z</p>	 <p>z</p>
<p>Bezeichnung</p>	<p>Highboard 1 Tür, 2 E-Böden ^{EKB3}</p>	<p>Highboard 1 Tür, 2 E-Böden ^{EKB3}</p>	<p>Highboard 1 Schubkasten 1 offenes Fach 1 Tür, 1 E-Boden ^{EKB3}</p>	<p>Highboard 1 Schubkasten 1 offenes Fach 1 Tür, 1 E-Boden ^{EKB3}</p>	<p>Highboard 2 Schubkästen 1 Tür, 1 E-Boden ^{EKB3}</p>	<p>Highboard 6 Schubkästen</p>
<p>Maße (BxHxT) cm Typen-Nr.</p>	<p>50 x 127 x 40 E6-51-L</p>	<p>50 x 127 x 40 E6-51-R</p>	<p>50 x 127 x 40 E6-54-L</p>	<p>50 x 127 x 40 E6-54-R</p>	<p>50 x 127 x 40 E6-52-L E6-52-R</p>	<p>50 x 127 x 40 E6-53</p>
<p>IN MP Lack IN</p>	<p>250 123</p> 	<p>250 123</p> 	<p>293 133</p> 	<p>293 133</p> 	<p>293 121</p>	<p>348 147</p>
<p>Bei Bestellung bitte angeben</p>	<p>Korpus Tür Absetzung</p>	<p>Korpus Tür Schubkästen Absetzung</p>	<p>Korpus Tür Schubkästen Absetzung</p>	<p>Korpus Tür Schubkästen Absetzung</p>	<p>Korpus Schubkästen Absetzung</p>	
<p>Breite 90 cm Höhe 127 cm</p>	 <p>z</p>	 <p>z</p>	 <p>z</p>	 <p>z</p>		
<p>Bezeichnung</p>	<p>Highboard 2 Türen, 1 Mittelseite, 4 E-Böden ^{EKB1}</p>	<p>Highboard 2 Türen Push-to-Open, 1 Mittelseite, 4 E-Böden ^{EKB1}</p>	<p>Highboard 2 Schubkästen 2 Türen, 1 E-Boden ^{EKB8}</p>	<p>Highboard 6 Schubkästen</p>		
<p>Maße (BxHxT) cm Typen-Nr.</p>	<p>90 x 127 x 40 E6-91</p>	<p>90 x 127 x 40 E6-95</p>	<p>90 x 127 x 40 E6-92</p>	<p>90 x 127 x 40 E6-93</p>		
<p>IN MP Lack IN</p>	<p>311 123</p> 	<p>301 ---</p>	<p>345 127</p>	<p>360 159</p>		
<p>Bei Bestellung bitte angeben</p>	<p>Korpus Türen Absetzung</p>	<p>Korpus Türen</p>	<p>Korpus Türen Schubkästen Absetzung</p>	<p>Korpus Schubkästen Absetzung</p>		
<p>Breite 95 cm Höhe 127 cm</p>	 <p>z</p>	 <p>z</p>				
<p>Bezeichnung</p>	<p>Highboard 1 Tür Push-to-Open, 2 E-Böden ^{EKB2}, 1 offenes Fach mit 2 Glasböden</p>	<p>Highboard 1 Tür Push-to-Open, 2 E-Böden ^{EKB2}, 1 offenes Fach mit 2 Glasböden</p>				
<p>Maße (BxHxT) cm Typen-Nr.</p>	<p>95 x 127 x 40 E6-94-L</p>	<p>95 x 127 x 40 E6-94-R</p>				
<p>IN MP Lack IN</p>	<p>338 184</p> 	<p>338 184</p>				
<p>Bei Bestellung bitte angeben</p>	<p>Korpus Tür und Frontblende Absetzung</p>					

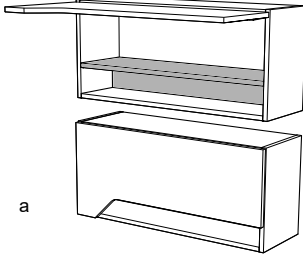
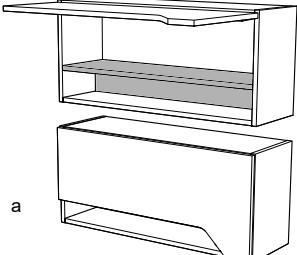
HÄNGESCHRÄNKE mit TÜR			maximale Belastbarkeit 30kg je Hänger		
LED-Beleuchtung separat bestellbar: für offenes Fach mit Absetzung Typ EX1, siehe Seite 9.					
Korpus Tür Absetzung (s. Abb. grau markiert)		Dekor Dekor Dekor		oder Lack gegen Mehrpreis	
			IN 133		
 Bezeichnung Maße (BxHxT) cm Typen-Nr. IN	a		a		
	Hängeschrank 50 x 41 x 30 EA-51-L 217		Hängeschrank 50 x 41 x 30 EA-51-R 217		
Bei Bestellung bitte angeben		Korpus Tür Absetzung			
 Bezeichnung Maße (BxHxT) cm Typen-Nr. IN	a		a		
	Hängeschrank 50 x 41 x 30 EA-52-L 217		Hängeschrank 50 x 41 x 30 EA-52-R 217		
Bei Bestellung bitte angeben		Korpus Tür Absetzung			

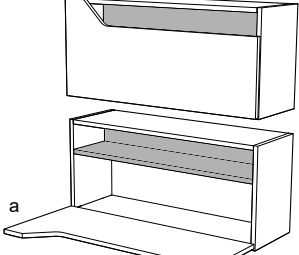
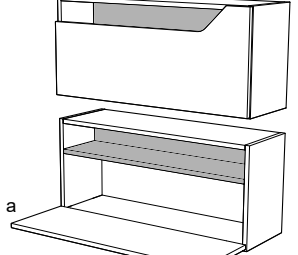
HÄNGESCHRÄNKE mit KLASPE			maximale Belastbarkeit 30kg je Hänger		
LED-Beleuchtung separat bestellbar: für offenes Fach mit Absetzung Typ EX2, siehe Seite 9.					
Korpus Klappe Absetzung (s. Abb. grau markiert)		Dekor Dekor Dekor		oder Lack gegen Mehrpreis	
			IN 147		
 Bezeichnung Maße (BxHxT) cm Typen-Nr. IN	a		a		
	Hängeschrank 90 x 41 x 30 EA-95-L 251		Hängeschrank 90 x 41 x 30 EA-95-R 251		
Bei Bestellung bitte angeben		Korpus Klappe Absetzung		Korpus Klappe Absetzung	
 Bezeichnung Maße (BxHxT) cm Typen-Nr. IN	a		a		
	Hängeschrank 90 x 41 x 30 EA-96-L 251		Hängeschrank 90 x 41 x 30 EA-96-R 251		
Bei Bestellung bitte angeben		Korpus Klappe Absetzung		Korpus Klappe Absetzung	

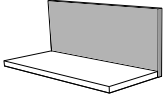
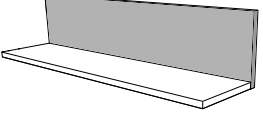
WANDBOARDS			maximale Belastbarkeit 10kg je Wandboard		
LED-Beleuchtung separat bestellbar: für offenes Fach mit Absetzung Typ EX2, siehe Seite 9.					
Korpus Absetzung (s. Abb. grau markiert)		Dekor Dekor		oder Lack gegen Mehrpreis	
			siehe "MP Lack IN" direkt bei Artikeln		
Bezeichnung Maße (BxHxT) cm Typen-Nr. IN MP Lack IN	z		z		z
	Wandboard 50 x 20 x 22 EB50 154 123		Wandboard 90 x 20 x 22 EB90 168 128		Wandboard 140 x 20 x 22 EB140 179 138
Bei Bestellung bitte angeben		Korpus Absetzung			
Sonderbreite	34 - 49 cm	51 - 89 cm	91 - 150 cm		
Mehrpriess IN	123	123	123		

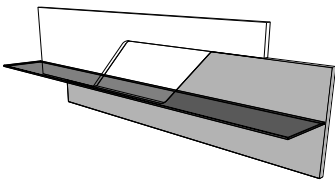
WANDBOARD mit GLASBODEN			maximale Belastbarkeit 10kg je Wandboard		
LED-Beleuchtung separat bestellbar: für offenes Fach mit Absetzung Typ EX2, siehe Seite 9.					
Korpus Absetzung (s. Abb. grau markiert)		Dekor Dekor		oder Lack gegen Mehrpreis	
			IN 138		
Bezeichnung Maße (BxHxT) cm Typen-Nr. IN	z				
	Wandboard mit Glasboden 140 x 41 x 21 EG15 212				
Bei Bestellung bitte angeben		Korpus Absetzung			

KOMBINATIONSBEISPIELE

mit optisch abgestimmten Einzelartikeln lassen sich in Kombination besondere, individuelle Wohnbilder kreieren

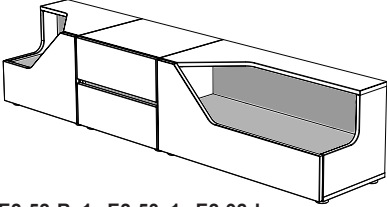
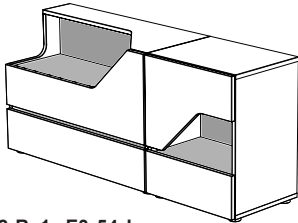
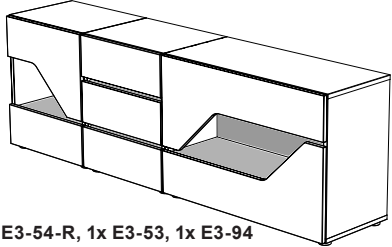
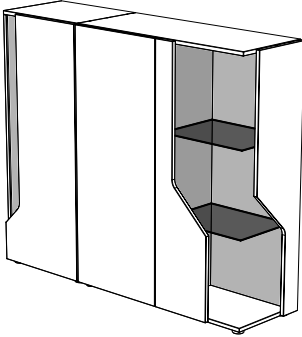
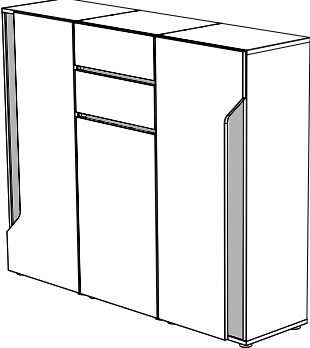
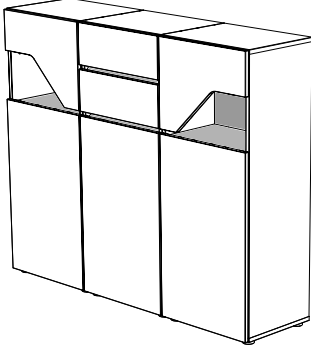
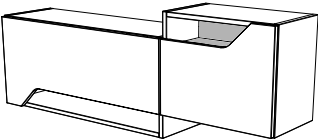
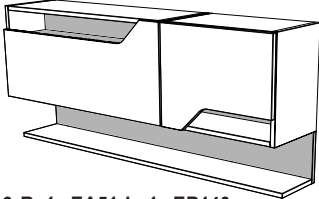
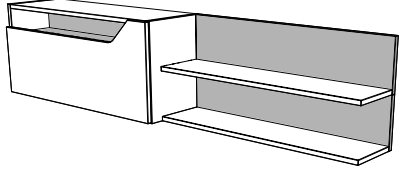
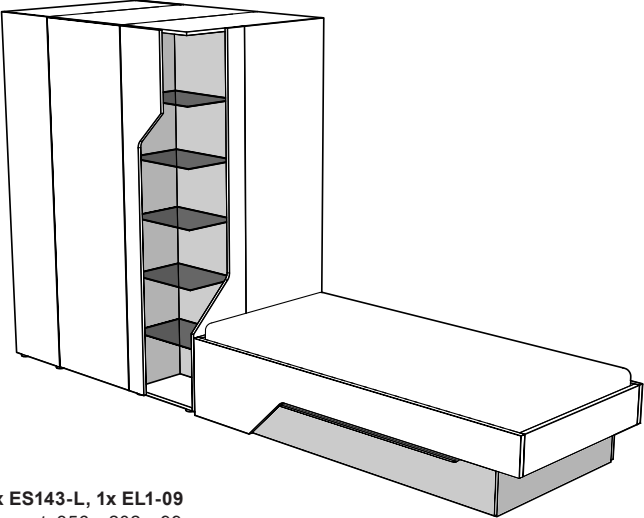
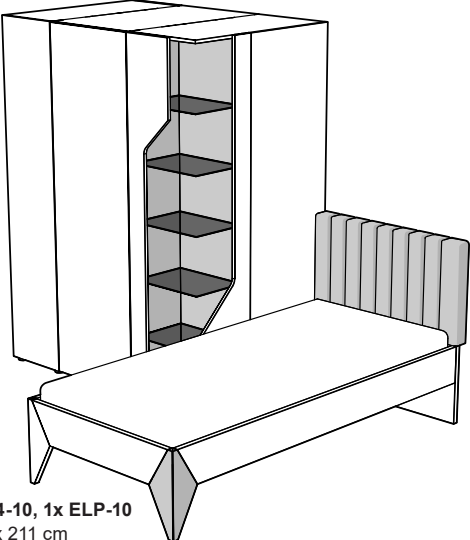
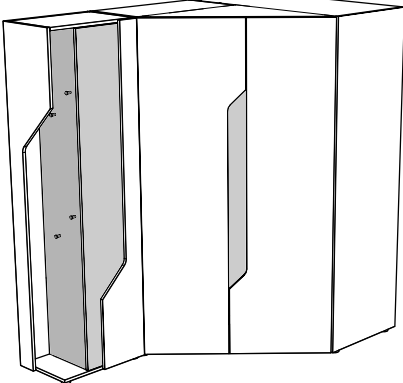
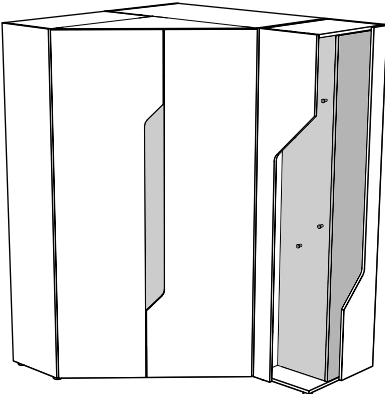
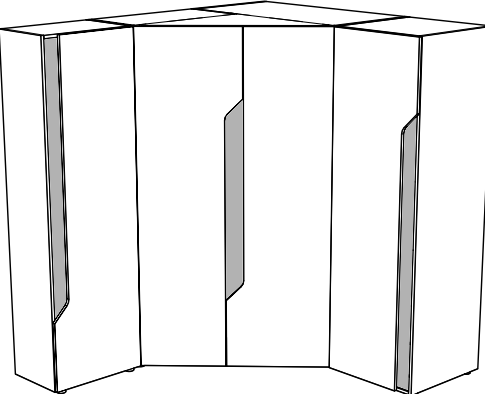
 <p>1x E2-52-R, 1x E2-53, 1x E2-92-L gesamt: 190 x 43 x 40 cm</p>	 <p>1x E3-92-R, 1x E3-54-L gesamt: 140 x 64 x 40 cm</p>	 <p>1x E3-54-R, 1x E3-53, 1x E3-94 gesamt: 190 x 64 x 40 cm</p>	KOMMODEN und HIGHBOARE
 <p>1x E6-51-R, 1x E6-94-L gesamt: 145 x 127 x 40 cm</p>	 <p>1x E6-51-R, 1x E6-52-L, 1x E6-51-L gesamt: 150 x 127 x 40 cm</p>	 <p>1x E6-54-R, 1x E6-52-L, 1x E6-54-L gesamt: 150 x 127 x 40 cm</p>	HÄNGER
 <p>1x EA95-L, 1x EA52-R gesamt: 140 x 51 x 30 cm</p>	 <p>1x EA96-R, 1x EA51-L, 1x EB140 gesamt: 140 x 61 x 30 cm</p>	 <p>1x EA96-R, 2x EB90 gesamt: 180 x 41 x 30 cm</p>	ECKKLEIDERSCHRÄNKE mit BETTEN oder ELEMENTEN / SCHRÄNKEN
 <p>1x ES143-L, 1x EL1-09 gesamt: 356 x 202 x 99 cm</p>	 <p>1x ES143-L, 1x EL4-10, 1x ELP-10 gesamt: 257 x 202 x 211 cm</p>	ECKKLEIDERSCHRÄNKE mit BETTEN oder ELEMENTEN / SCHRÄNKEN	
 <p>1x ES138-L, 1x ESA-R gesamt: 117 x 202 x 198 cm</p>	 <p>1x ESA-R, 1x ES138-L gesamt: 157 x 202 x 138 cm</p>	 <p>1x EE61-R, 1x ES138-L, 1x ES61-L gesamt: 177 x 202 x 198 cm</p>	ECKKLEIDERSCHRÄNKE mit BETTEN oder ELEMENTEN / SCHRÄNKEN

SCHREIBTISCHE

Alle Schreibtische sind freistellbar. Tischplatten sind 28 mm stark.

Nachträglicher Umbau R / L NICHT möglich.

Tischplatte
Absetzung (s. Abb. grau markiert)
Tischgestellfarbe

Dekor
Dekor oder
Oberfläche schwarz oder

Lack gegen Mehrpreis
oder
weiß

ETH1/ETH2
IN 181

ET3
IN 149

Tischplatte einseitig abgeschrägt

Bezeichnung

Wangenschreibtisch, mit verdecktem Kabelmanagement

Maße (BxHxT) cm

120-200 x 73 x 75

Typen-Nr.

ETH1-L (Abb.)

ETH1-R

IN

255

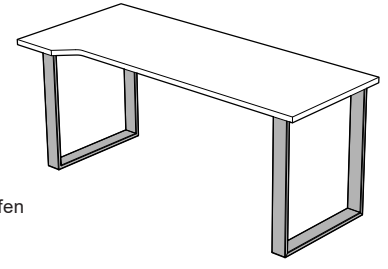
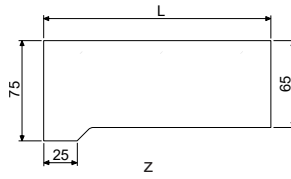
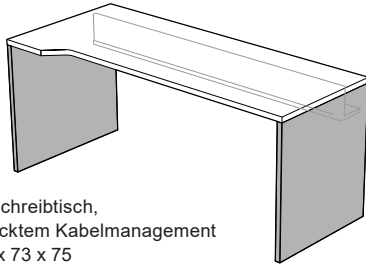

Schreibtisch mit Metallkufen

120-200 x 73 x 75

ETM1-L (Abb.)

ETM1-R

311

Bei Bestellung bitte angeben

Tischplatte
Breitenmaß L
Absetzung

Tischplatte
Breitenmaß L
Tischgestellfarbe

Tischplatte beidseitig abgeschrägt

Bezeichnung

Wangenschreibtisch, mit verdecktem Kabelmanagement

Maße (BxHxT) cm

120-200 x 73 x 75

Typen-Nr.

ETH2

IN

262

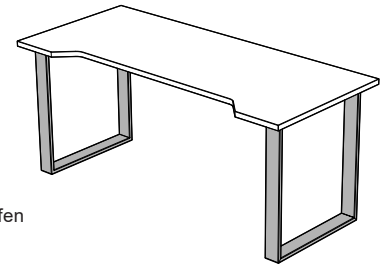
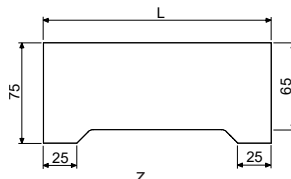
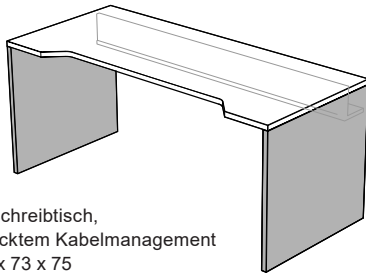

Schreibtisch mit Metallkufen

120-200 x 73 x 75

ETM2

311

Bei Bestellung bitte angeben

Tischplatte
Breitenmaß L
Absetzung

Tischplatte
Breitenmaß L
Tischgestellfarbe

Bezeichnung

Eckschreibtisch mit Wange und Metallkufe, Schreibtischplatte einseitig abgeschrägt

Maße (BxHxT) cm

160-200 x 73 x 75

Typen-Nr.

ET3-L (Abb.)

ET3-R

IN

295

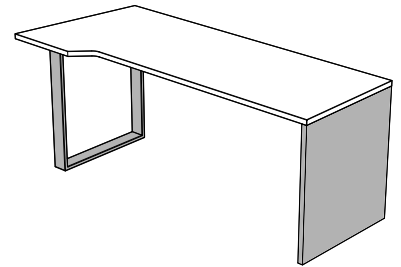
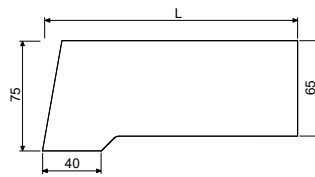

Bei Bestellung bitte angeben

Tischplatte
Breitenmaß L
Absetzung
Tischgestellfarbe

SEKRETÄR oder SCHMINKTISCH WANDHÄNGEND

Maße Schreibfläche 109 x 46 cm. Klappe steht geöffnet 46 cm vor. Innenleben hinter Klappe mit festem Boden unten und einem höhenverstellbaren Einlegeboden. Kabeldurchlass an Ober- und Unterboden an fixer Position rechts in Oberfläche schwarz. Max. Belastung Klappe 30 kg bei gleichmäßig verteilter Last.

Korpus
Klappe
Absetzung (s. Abb. grau markiert)

Dekor
Dekor oder
Lack gegen Mehrpreis

IN 143

Bezeichnung

Sekretär wandhängend

Maße (BxHxT) cm

109 x 69 x 30

Typen-Nr.

ET-96

IN

316

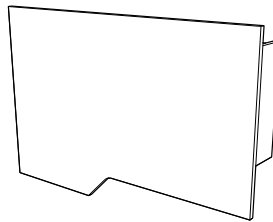

Bei Bestellung bitte angeben

Korpus
Klappe
Absetzung

ECKSCHREIBTISCHE mit SIDEBOARD

Nachträglicher Umbau R / L NICHT möglich.

Freistellbare Eckschreibtisch-Lösung. Tischplatten sind 28 mm stark.

Tiefe Tischplatte 65 / 75 cm. Sideboard B x H x T 128 x 64 x 40 cm. Sideboard mit 1 Tür und 3 Schubkästen. Kabeldurchlass im Oberboden und in der Rückwand vom Sideboard, s. Abb. Kabeldurchlass immer Oberfläche schwarz. Schreibtisch kann individuell auf Sideboard platziert werden.

Tischplatte	Dekor				
Tischgestellfarbe	Oberfläche	schwarz	oder	weiß	
Korpus Sideboard	Dekor				
Tür	Dekor				
Schubkästen	Dekor	oder	Lack gegen Mehrpreis je Schubkasten		IN 128
Absetzung (s. Abb. grau markiert)	Dekor	oder	Lack gegen Mehrpreis		IN 154

ECKSCHREIBTISCH mit SIDEBOARD 100°

Bezeichnung Maße (BxHxT) cm Typen-Nr. IN		
	Eckschreibtisch mit Sideboard 160-200 x 73 x 128 ET4-L (Abb.) ET4-R 377	

Bei Bestellung bitte angeben	Tischplatte Breitenmaß L Tischgestellfarbe Korpus Sideboard	Tür Schubkästen Absetzung
------------------------------	--	---------------------------------

ECKSCHREIBTISCH mit SIDEBOARD 90°

Bezeichnung Maße (BxHxT) cm Typen-Nr. IN		
	Eckschreibtisch mit Sideboard 160-200 x 73 x 128 ET5-L (Abb.) ET5-R 377	

Bei Bestellung bitte angeben	Tischplatte Breitenmaß L Tischgestellfarbe Korpus Sideboard	Tür Schubkästen Absetzung
------------------------------	--	---------------------------------

SCHREIBTISCHZUBEHÖR

Korpus Absetzung (s. Abb. grau markiert)	Dekor Dekor	oder	Lack gegen Mehrpreis	ETZ1 IN 157	ETZ2 IN 141
Bezeichnung Maße (BxHxT) cm Typen-Nr. IN				Kabeldurchlass Oberfläche schwarz 8 x 8 x 3 EOK 127	Position L / M / R
	Schreibtischaufsatz 120-200 x 20 x 22 ETZ1 195				
Bei Bestellung bitte angeben	Korpus Absetzung	Korpus Absetzung			

SCHREIBTISCHCONTAINER

Korpus Schubkästen Absetzung (s. Abb. grau markiert)	Dekor Dekor	oder	Lack gegen Mehrpreis je Schubkasten	ET-53 IN 128 IN 154	ET-55 IN 128 IN 141
Bezeichnung Maße (BxHxT) cm Typen-Nr. IN			4 bremsbare Lenkrollen, geeignet für Hartböden, Tragkraft max. 100 kg a Rollcontainer 50 x 50 x 61 ET-55 283		
	Standcontainer mit Kabeldurchführung 50 x 64 x 67 ET-53 319				
Bei Bestellung bitte angeben	Korpus Schubkästen Absetzung	Korpus Schubkästen Absetzung			