

Möbel LETZ

Finden und Wohlfühlen



Typenplan

Sunfort von set one by Musterring - Ecksofa Variante rechts silver

Wichtiger Hinweis für Sie

Etwaige Hinweise des Herstellers in dieser Produktinformation, die sich auf die Gewährleistung beziehen, haben für Sie keinerlei Bindungswirkung und können von Ihnen ignoriert werden. Ihre gesetzlichen Gewährleistungsrechte als Verbraucher uns gegenüber, als Ihrem Verkäufer, werden dadurch in keiner Weise berührt oder eingeschränkt. Sie können sich wegen aller Mängel jederzeit an uns wenden. Darüber hinaus gehende Herstellergarantien bleiben natürlich unberührt. Dieser Artikel wird hergestellt von Megapol Polstermöbel, Diepenauer Heide 1, 31603 Diepenau, Deutschland, office@megapol.de

Möbel Letz GmbH
Am Gewerbepark 11
06895 Zahna-Elster

Tel.: 035383 - 6018 50

Fax.: 035383 - 6018 17

HOMESTORY

WOHNEN, WIE ES DIR GEFÄLLT.

POLSTER

TYPENLISTE

www.set-one-by-musterring.de



SUNFORT

Produktveränderungen und Qualitätsverbesserungen im Sinne des technischen Fortschrittes oder zum Erhalt der Lieferfähigkeit (Form/Farbe/Funktion usw.) bzw. die Korrektur von irrtümlichen Angaben behalten wir uns vor.



setone
by Musterring

DER MEHRWERT

einer zuverlässigen Marke



Lächle jedes Mal, wenn du nach

HAUSE KOMMST.

set one hat die cleveren Wohnideen: kreativ,
durchdacht und funktional. Verschlafe nicht die
Trends und gönne dir deine Lieblingsmöbel.

DIE JUNGE MARKE VON MUSTERRING

set one ist eine mitnahmefähige Kollektion für alle Jungen und Junggebliebenen. Der Zusatz „by Musterring“ im Logo macht klar: Wie schon bei **Musterring** wird auch bei set one Qualität großgeschrieben. Nicht bloß die technisch-funktionale Produktqualität, sondern die Lebensqualität insgesamt. set one steht für Stilsicherheit, Selbstinszenierung und Freude am modernen Einrichten.

Material- und Verarbeitungsqualität garantieren wir durch streng kontrollierte Richtlinien und gewähren unseren Kunden eine **5-Jahres-Garantie**, die im set one Gütepass verbrieft wird. Damit du viele Jahre Freude mit deinen Möbeln hast, klären wir dich darin umfassend über Herstellervorgaben sowie warentypische Eigenschaften auf und geben Tipps für die tägliche Nutzung und Pflege.

**5
Jahre
Garantie**



SET ONE BY MUSTERRING

- bedeutet Qualität und Top-Design
- ist mit einer 5-Jahres-Garantie ausgestattet
- ist schnell lieferbar
- ist besonders aufbau- und montagefreundlich
- steht für jugendlich-modernes Einrichten
- bietet viele Farben, Formen und Funktionen
- verwendet nur schadstoffgeprüfte, umweltfreundliche und gesundheitlich unbedenkliche Materialien

Qualität hat einen Namen!
Kennlich gemacht durch Plaketten,
die für eine zuverlässige Marke
stehen und dir Sicherheit geben.

Programmbesonderheiten, Programminformationen

Querschnitt und Beschreibung

2 Sitzqualitäten

- Es kann zwischen den Sitzqualitäten **Federkern** und **SOFTSitz** gewählt werden. Bitte bei der Bestellung angeben

Federkern

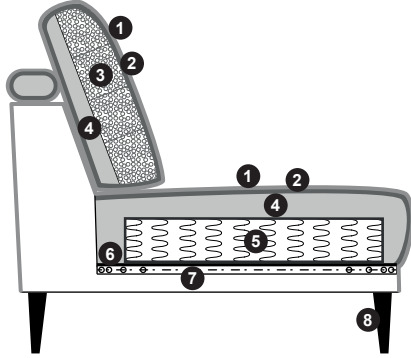

- 1 Bezug
- 2 Polstervlies/Watte
- 3 Fireballs-Inlett (Faserbällchen in Kammern)
- 4 Schaumstoff
- 5 Federkern, ummantelt mit Filz
- 6 Wigofil
- 7 Wellenfeder
- 8 Füße: siehe rechts

SOFTSitz

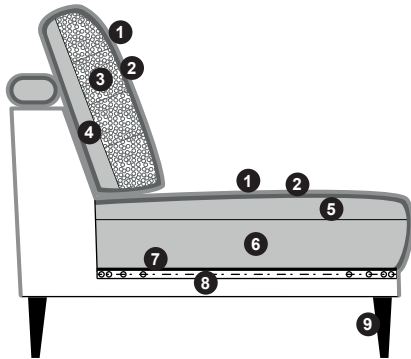

- 1 Bezug
- 2 Polstervlies/Watte
- 3 Fireballs-Inlett (Faserbällchen in Kammern)
- 4 Schaumstoff
- 5 Kaltschaum leichter Dichte
- 6 Kaltschaum fester Dichte
- 7 Wigofil
- 8 Wellenfeder
- 9 Füße: siehe rechts

Programmübersicht

■ Vorschläge	Seite 6
■ Sofas	Seite 7
■ Anreihenelement, Canape	Seite 8
■ Anreihsofas	Seite 9
■ Anreihsofas mit Anstellhocker	Seite 11
■ Spitzecke, Hocker	Seite 12
■ Kissen	Seite 13
■ Zusammenstellungen	Seite 15

2 Fußvarianten

Fußhöhe ca. 18 cm / Sitzhöhe 45 cm



W014-M01
Alufuß schwarz



W014-M25
Alufuß poliert

Modellbeschreibung

- **Gestell:** Hartholz und andere Holzwerkstoffe.
- **Sitz:** 2 Sitzqualitäten Federkern oder Softsitz preisgleich wählbar. SOFTSitz = 2 Kaltschaumqualitäten in unterschiedlichen Härten und Höhen. Ummantelt mit Polstervlies auf dauerelastischen Wellenfeder.
- **Rücken:** Loses, vorgestelltes Rückenkissen mit hochwertigem Kaltschaum und einer Fibreball-Steppmatte abgedeckt. Alle Typen sind im Rücken echt bezogen.
- **Bezugstoff:** Das Modell ist nur einfarbig lieferbar.
- **Stoffe:** Materialbezogene Hinweise finden Sie in unseren Stoffflaschen auf der Rückseite bei den einzelnen Stoffqualitäten. Alle Typen sind im Rücken echt bezogen.
- **Nahtbild:** Die Nahtverarbeitung oder Notwendigkeit zusätzlicher/geänderter Nähte kann im Vergleich zwischen der Stoff-/Leder Ausführung unterschiedlich ausfallen.
- **Kapnaht:** Die Garnfarbe ist dem jeweiligen Bezugsmaterial und dessen Farbe angepasst.
- **Achtung:** Die Arm- und Kopfpolsterlehnen sind nicht zum Sitzen geeignet.
- **Hinweis zur Bestellung:** Bitte Zusammenstellung und Bezug auf jeder Bestellung angeben! Vorstehend, links beginnend. Bitte Stellskizze mitsenden.
- **Wellenbildung:** Durch die unterschiedlichen Beschaffenheiten der Bezugsmaterialien und der verarbeiteten Polsterwatte neigt dieses leger verarbeitete Modell zur Wellenbildung. Unterstützt wird diese Entwicklung dadurch, dass Stoff sich unter Einfluss von Körperwärme, Körperfeuchtigkeit und Körpergewicht mehr oder minder dehnt und dadurch „Wellen“ bildet. Wellen, welche durch die Dehnungseigenschaften der verwendeten Stoffe oder aufgrund großer Polsterflächen entstehen, stellen keinen Sachmangel dar. Es handelt sich um einen natürlichen Vorgang, der als Charaktereigenschaft leger verarbeiteter Modelle zu sehen ist.
- **Die warentypischen Produkteigenschaften, Garantiebestimmungen, Sicherheitshinweise, Gebrauchs- und Pflegeanweisungen sowie wichtige Hinweise zum Schutz Ihrer Fußböden entnehmen Sie bitte dem set one Möbel-Gütepass (www.set-one-by-musterring.com). Für nutzungsbedingte Eindrücke oder Abriebspuren auf empfindlichen Böden wird keine Haftung übernommen.**

Programmbesonderheiten, Programminformationen

Funktionen

Vorziehbank motorisch VZMO – gegen Aufpreis

Vorziehbank motorisch (VZMO)

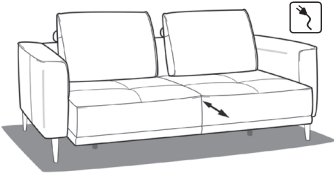

Der Sitz lässt sich individuell, motorisch per Touchschalter bis zu ca. 19 cm nach vorne ausziehen.

Für die motorische Bedienung in Sitzen mit Armlehne kann ein **Handschalter HS** gegen Aufpreis mitgeliefert werden.

Handschalter HS – gegen Aufpreis

Handschalter HS



Für motorische Bedienung, nur in Sitzen mit Armlehne und in Verbindung mit motorischen Funktionen möglich.

Darstellung des Stoffverlaufs beim Bezug Cord und Feincord

Dieses Modell ist auch in Cord / Feincord lieferbar. Die Richtung des Cord-/Feincord-Stoffverlaufs entnehmen Sie bitte den exemplarischen Piktogrammen.

Sofas



Spitzecke

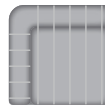

Anreihenelemente



Anreihsofas



Anreihenelemente mit festem Hocker



Canapes



Kombielemente



Hocker

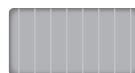

Elemente mit Querschläfer-Funktion

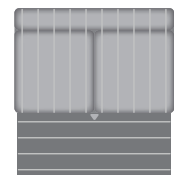

Hinweis: Der Stoffverlauf beim Bettauszug ist stets horizontal.

5
Jahre
Garantie

5 Jahre Garantie,
verbrieft im
set one Gütepass

Vorschläge

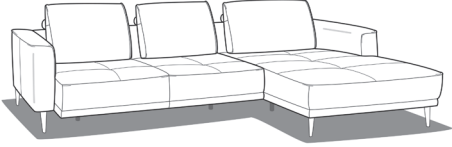
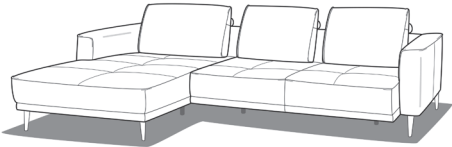
	Best.-Nr. / Maße Beschreibung	
	<p>Vorschlag 1A bestehend aus:</p> <ul style="list-style-type: none"> ■ 2,5-Sitzer, Armlehne links, inkl. 2 Rückenkissen ■ Canape gerade large, Armlehne rechts, inkl. 1 Rückenkissen <p>ca. H 65/85, SH 45, T 108, ST 60/79 cm Schenkelmaß ca. 279 x 193 cm</p> <p>Gegen Aufpreis: 1 x (HS) Handschalter 1 x (VZMO) Vorziehbank motorisch</p>	<p>Stoffgruppe 1</p> <p>Stoffgruppe Vera</p>
	<p>Vorschlag 1B bestehend aus:</p> <ul style="list-style-type: none"> ■ Canape gerade large, Armlehne links, inkl. 1 Rückenkissen ■ 2,5-Sitzer, Armlehne rechts, inkl. 2 Rückenkissen <p>ca. H 65/85, SH 45, T 108, ST 60/79 cm Schenkelmaß ca. 193 x 279 cm</p> <p>Gegen Aufpreis: 1 x (HS) Handschalter 1 x (VZMO) Vorziehbank motorisch</p>	<p>Stoffgruppe 1</p> <p>Stoffgruppe Vera</p>

Sofas

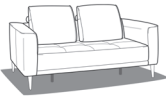
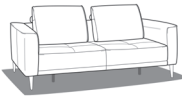
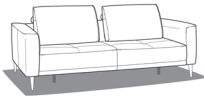
			
Maße	ca. B 154, H 65/85, SH 45, T 108, ST 60/79 cm	ca. B 184, H 65/85, SH 45, T 108, ST 60/79 cm	ca. B 212, H 65/85, SH 45, T 108, ST 60/79 cm
Artikel	Sofa, 2 sitzig, X inkl. 2 Rückenkissen	Sofa, 2,5 sitzig inkl. 2 Rückenkissen	Sofa, 3-sitzig inkl. 2 Rückenkissen
Best.-Nr.	2X	2,5	3



Ausführung

Stoffgruppe 1			
Stoffgruppe Vera			
Stoffgruppe 2			
Stoffgruppe 3			
Stoffgruppe 4			
Stoffgruppe 5			

Gegen Aufpreis:

(HS) Handschalter	-		
(VZMO) Vorziehbank motorisch	-		

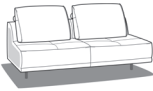
Anreihelement, Canape

			
Maße	ca. B 150, H 65/85, SH 45, T 108, ST 60/79 cm	ca. B 112, H 65/85, SH 45, T 193, ST 60/79 cm	ca. B 112, H 65/85, SH 45, T 193, ST 60/79 cm
Artikel	Anreihelement 2,5-sitzig, ohne Armlehnen, inkl. 2 Rückenkissen	Canape gerade large, Armlehne links, inkl. 1 Rückenkissen	Canape gerade large, Armlehne rechts, inkl. 1 Rückenkissen
Best.-Nr.	2,5EL	CanGLL	CanGLR





Ausführung

Stoffgruppe 1			
Stoffgruppe Vera			
Stoffgruppe 2			
Stoffgruppe 3			
Stoffgruppe 4			
Stoffgruppe 5			

Gegen Aufpreis:

(HS) Handschalter		-	-
(VZMO) Vorziehbank motorisch		-	-

Anreihsofas

				
Maße	ca. B 106, H 65/85, SH 45, T 108, ST 60/79 cm	ca. B 106, H 65/85, SH 45, T 108, ST 60/79 cm	ca. B 137, H 65/85, SH 45, T 108, ST 60/79 cm	ca. B 137, H 65/85, SH 45, T 108, ST 60/79 cm
Artikel	Anreihsofa 1,5-sitzig, XL Armlehne links, inkl. 1 Rückenkissen	Anreihsofa 1,5-sitzig, XL Armlehne rechts, inkl. 1 Rückenkissen	Anreihsofa 2-sitzig, X, Armlehne links, inkl. 2 Rückenkissen	Anreihsofa 2-sitzig, X, Armlehne rechts, inkl. 2 Rückenkissen
Best.-Nr.	1,5XLL	1,5XLR	2XL	2XR



Ausführung

Stoffgruppe 1				
Stoffgruppe Vera				
Stoffgruppe 2				
Stoffgruppe 3				
Stoffgruppe 4				
Stoffgruppe 5				

Gegen Aufpreis:

(HS) Handschalter	-	-	-	-
(VZMO) Vorziehbank motorisch	-	-	-	-

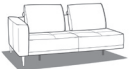
Anreihsofas

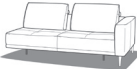
				
Maße	ca. B 167, H 65/85, SH 45, T 108, ST 60/79 cm	ca. B 167, H 65/85, SH 45, T 108, ST 60/79 cm	ca. B 195, H 65/85, SH 45, T 108, ST 60/79 cm	ca. B 195, H 65/85, SH 45, T 108, ST 60/79 cm
Artikel	Anreihsofa 2,5-sitzig, Armlehne links, inkl. 2 Rückenkissen	Anreihsofa 2,5-sitzig, Armlehne rechts, inkl. 2 Rückenkissen	Anreihsofa 3-sitzig, Armlehne links, inkl. 2 Rückenkissen	Anreihsofa 3-sitzig, Armlehne rechts, inkl. 2 Rückenkissen
Best.-Nr.	2,5L	2,5R	3L	3R



Ausführung

Stoffgruppe 1				
Stoffgruppe Vera				
Stoffgruppe 2				
Stoffgruppe 3				
Stoffgruppe 4				
Stoffgruppe 5				

Gegen Aufpreis:

(HS) Handschalter				
(VZMO) Vorziehbank motorisch				

Anreihsofas mit Anstellhocker

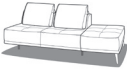
				
Maße	ca. B 148, H 65/85, SH 45, T 108, ST 60/79 cm	ca. B 148, H 65/85, SH 45, T 108, ST 60/79 cm	ca. B 179, H 65/85, SH 45, T 108, ST 60/79 cm	ca. B 179, H 65/85, SH 45, T 108, ST 60/79 cm
Artikel	Anreihsofa 1,5-sitzig, mit Anstellhocker links, inkl. 1 Rückenkissen	Anreihsofa 1,5-sitzig, mit Anstellhocker rechts, inkl. 1 Rückenkissen	Anreihsofa 2-sitzig, mit Anstellhocker links, inkl. 2 Rückenkissen	Anreihsofa 2-sitzig, mit Anstellhocker rechts, inkl. 2 Rückenkissen
Best.-Nr.	AhoL1,5XL	1,5XLAhoR	AhoL2	2AhoR



Ausführung

Stoffgruppe 1				
Stoffgruppe Vera				
Stoffgruppe 2				
Stoffgruppe 3				
Stoffgruppe 4				
Stoffgruppe 5				

Gegen Aufpreis:

(HS) Handschalter	-	-	-	-
(VZMO) Vorziehbank motorisch	-	-	-	-

Spitzecke, Hocker

			
Maße	ca. B 108, H 65/85, SH 45, T 108, ST 60/79 cm	ca. B 86, H 45, SH 45, T 64 cm	
Artikel	Spitzecke groß, inkl. 2 Rückenkissen	XL Hocker, fest gepolstert	
Best.-Nr.	SEG	XLHo	



Ausführung

Stoffgruppe 1			
Stoffgruppe Vera			
Stoffgruppe 2			
Stoffgruppe 3			
Stoffgruppe 4			
Stoffgruppe 5			

Gegen Aufpreis:

(HS) Handschalter	-	-	
(VZMO) Vorziehbank motorisch	-	-	

Kissen

			
Maße			
Artikel	Kissen	Kissen	Kissen mit breiter Biese
Best.-Nr.	Kissen 40x40 cm	Kissen 50x50 cm	Kissen 52x52 cm



Ausführung

Stoffgruppe 1			
Stoffgruppe Vera			
Stoffgruppe 2			
Stoffgruppe 3			
Stoffgruppe 4			
Stoffgruppe 5			

Gegen Aufpreis:

(HS) Handschalter	-	-	-
(VZMO) Vorziehbank motorisch	-	-	-

Kissen

			
Maße			
Artikel	Kissen mit breiter Biese	Nierenkissen klein	Nierenkissen groß
Best.-Nr.	Kissen 62x62 cm	Nierenkissen 58x25 cm	Nierenkissen 70x25 cm



Ausführung

Stoffgruppe 1			
Stoffgruppe Vera			
Stoffgruppe 2			
Stoffgruppe 3			
Stoffgruppe 4			
Stoffgruppe 5			

Gegen Aufpreis:

(HS) Handschalter	-	-	-
(VZMO) Vorziehbank motorisch	-	-	-

Zusammenstellungen

		
Maße	ca. H 65/85, SH 45, T 108, ST 60/79 cm Schenkelmaß ca. 279 x 193 cm	ca. H 65/85, SH 45, T 108, ST 60/79 cm Schenkelmaß ca. 193 x 279 cm
Artikel	2,5-Sitzer, Armlehne links, inkl. 2 Rückenkissen - Canape gerade large, Armlehne rechts, inkl. 1 Rückenkissen	Canape gerade large, Armlehne links, inkl. 1 Rückenkissen - 2,5-Sitzer, Armlehne rechts, inkl. 2 Rückenkissen
Best.-Nr.	2,5L - CanGLR	CanGLL-2,5R

Ausführung

Stoffgruppe 1		
Stoffgruppe Vera		
Stoffgruppe 2		
Stoffgruppe 3		
Stoffgruppe 4		
Stoffgruppe 5		

Gegen Aufpreis:

(HS) Handschalter		
(VZMO) Vorziehbank motorisch		



Jetzt den **QR-Code scannen**
und unseren **aktuellen Katalog**
bequem auf Deinem mobilen
Endgerät ansehen.

Musterring Trading GmbH & Co. KG

Postfach 33374 Rheda-Wiedenbrück

Tel.: +49 (0)5242 592-09

E-Mail: info@musterring.de

Web: www.set-one-by-musterring.de

Instagram: www.instagram.com/set_one_by_Musterring