

# Möbel LETZ

*Finden und Wohlfühlen*



## Typenplan

Henderson-sleeping von set one by Musterring - Kombikommode ca. 80 cm

### **Wichtiger Hinweis für Sie**

Etwaige Hinweise des Herstellers in dieser Produktinformation, die sich auf die Gewährleistung beziehen, haben für Sie keinerlei Bindungswirkung und können von Ihnen ignoriert werden. Ihre gesetzlichen Gewährleistungsrechte als Verbraucher uns gegenüber, als Ihrem Verkäufer, werden dadurch in keiner Weise berührt oder eingeschränkt. Sie können sich wegen aller Mängel jederzeit an uns wenden. Darüber hinaus gehende Herstellergarantien bleiben natürlich unberührt. Dieser Artikel wird hergestellt von Musterring Trading GmbH & Co. KG, Hauptstraße 134-140, 33378 Rheda-Wiedenbrück, Deutschland

Möbel Letz GmbH  
Am Gewerbepark 11  
06895 Zahna-Elster

Tel.: 035383 - 6018 50

Fax.: 035383 - 6018 17

set  
one

Hier  
beginnt  
Wohnen.

# Typenliste

by Musterring



## henderson-sleeping

SCHLAFEN

Produktveränderungen und Qualitätsverbesserungen im Sinne des technischen Fortschrittes oder zum Erhalt der Lieferfähigkeit (Form/Farbe/Funktion usw.) bzw. die Korrektur von irrtümlichen Angaben behalten wir uns vor.

Planbar mit Planungs-Software *furnplan*.



20260601RAUSO – gültig ab 01.06.2026



Hier  
beginnt  
**Wohnen.**

## set one by Musterring – Möbel, die mit deinem Leben mitwachsen

set one by Musterring bietet Möbel für jede Lebensphase – flexibel, funktional und immer on point. Ob für die erste eigene Wohnung, ein Zuhause mit wachsenden Ansprüchen oder den Wunsch nach reduziertem Wohnen: set one bietet zeitlose Wohnideen.

Die Kollektion verbindet Funktionalität mit Alltagstauglichkeit und bietet clevere Lösungen für jedes Zuhause.

Als Teil der Musterring-Welt steht set one für geprüfte Qualität – abgesichert durch unsere 5-Jahres-Garantie.

Damit du lange Freude an deinen Möbeln hast, erhältst du mit der set one Gebrauchs- und Pflegeanweisung wichtige Informationen zu Materialien, Pflege und Nutzung. So kannst du sicher sein, dass deine Möbel genau zu deinem Leben passen – heute und in Zukunft.



## Mit unseren Möbeln kaufst du automatisch...

- ... Qualität und Design für dein Zuhause
- ... eine 5-Jahres-Garantie auf jedes Einzelstück, das du kaufst
- ... schnell lieferbare und einfach aufzubauende Möbel
- ... viele Farben, Formen und Funktionen
- ... und gesundheitlich unbedenkliche Materialien

**Ausführungen****Korpus, Fronten,  
Passepartoutrahmen:**

- fango
- alpinweiß
- champagner
- graphit
- Eiche-Artisan-Nachbildung

**Griffe / Griffleiste:**

- **PG 1:** Alu kurz
- **PG 1:** Graphit kurz
- **PG 2:** Graphit lang
- **PG 2:** Korpusfarbe

**Innenausführung:**

- Texline, naturfarbene Leinenoptik

**Farb-Nr.**

**A994...**  
**A995...**  
**A996...**  
**A997...**  
**A998...**

**Griff-Nr.**

**...A...**  
**...G...**  
**...H...**  
**...K...**

**Programmübersicht**

- Drehtürenschränke Seite 5
- Schwebetürenschränke Seite 11
- Seitenstollen für Drehtürenschränke Seite 13
- Passepartoutrahmen für Drehtürenschränke Seite 14
- Passepartoutrahmen für Schwebetürenschränke Seite 15
- Zubehör für Dreh- und Schwebetürenschränke Seite 16
- Nachtkonsolen Seite 19
- Sideboards Seite 19

**Achtung:**

Die Bestellnummer muss mit der Farb- und der Griffnummer ergänzt werden, z. B. **A994...G...0MU0** (beim Zubehör ist dies nicht erforderlich).

**Programmbesonderheiten / Programminformationen**

- Kleiderschränke mit Dreh- oder Schwebetüren.
- Schwebetürentechnik mit Easy Slide.
- Elemente außen und innen in Nachbildung.
- Abdeckplatten durchgehend bis 160 cm lieferbar.
- Passepartoutrahmen mit und ohne Beleuchtung.
- Optimale Raumausnutzung des Kleiderschranks durch funktionelles Zubehör.
- Rückwand Hartfaser, Stärke 2,5 mm, eingenetet.
- Drehtüren 100°-Öffnungswinkel.
- Topfbänder mit Softabstoppung.
- Einlegeböden 22 mm stark, auf Metallbodenträgern.
- Schubkästen auf Unterboden-Metallführungen – mit Selbsteinzug und Softabstoppung.
- Alle Beschläge aus Metall, extrem stabil und hoch belastbar.
- Zertifikate: Blauer Engel, Goldene M, Möbel Made in Germany, Geprüfte Sicherheit

**Wichtige Planungshinweise:**

- Kläre bitte bauwerkbedingte Gegebenheiten, Hemmnisse, Maße und Belastungswerte bei der Bedarfsermittlung, damit eine mangelfreie Vertragserfüllung gewährleistet ist.
- Beachte bitte bei Planungen mit Wandmontageelementen die max. Belastungswerte und die Wandbeschaffenheit.
- Kläre bitte elektrische Vorleistungen für Anschluss- und Gerätetechnik (frei hängende Beleuchtungssysteme erfordern Kabelkanallösungen auf oder unter Putz).
- **Die warentypischen Produkteigenschaften sowie wichtige Hinweise zum Schutz deiner Fußböden entnehme bitte der Gebrauchs- und Pflegeanleitung ([www.set-one-by-musterring.de](http://www.set-one-by-musterring.de)). Für nutzungsbedingte Eindrücke oder Abriebspuren auf empfindlichen Böden wird keine Haftung übernommen.**

## Drehtürenschränke

(inkl. 2 Einlegeböden und 1 Kleiderstange je Fach, Innentiefe 56,0 cm)

Mögliche Griffe: **Alu kurz ...A...** (PG1), **Graphit kurz ...G...** (PG1), **Graphit lang ...H...** (PG2)

Best.-Nr. / Maße Beschreibung	PG	EUR	Best.-Nr. / Maße Beschreibung	PG	EUR
 <p><b>4301</b> 3-türig  B 151,0, H 223,0, T 60,0 cm</p>	1 2		 <p><b>0MU0</b> 3-türig  inkl. 1 Schubkasteneinsatz (3 Schubkästen) 3 Einlegeböden  B 151,0, H 223,0, T 60,0 cm</p>	1 2	
 <p><b>582A</b> 3-türig mit 1 Spiegeltür mittig  B 151,0, H 223,0, T 60,0 cm</p>	1 2		 <p><b>0MU4</b> 3-türig mit 1 Spiegeltür mittig  inkl. 1 Schubkasteneinsatz (3 Schubkästen) 3 Einlegeböden  B 151,0, H 223,0, T 60,0 cm</p>	1 2	
 <p><b>4SC4</b> 3-türig mit 3 Frontschubkästen mittig  B 151,0, H 223,0, T 60,0 cm</p>	1 2		 <p><b>0MX0</b> 3-türig mit 3 Frontschubkästen mittig  inkl. 3 Einlegeböden  B 151,0, H 223,0, T 60,0 cm</p>	1 2	
 <p><b>5SC4</b> 3-türig mit 1 Spiegeltür und 3 Frontschubkästen mittig  B 151,0, H 223,0, T 60,0 cm</p>	1 2		 <p><b>0MX4</b> 3-türig mit 1 Spiegeltür und 3 Frontschubkästen mittig  inkl. 3 Einlegeböden  B 151,0, H 223,0, T 60,0 cm</p>	1 2	

## Drehtürenschränke

(inkl. 2 Einlegeböden und 1 Kleiderstange je Fach, Innentiefe 56,0 cm)

Mögliche Griffe: **Alu kurz ...A...** (PG1), **Graphit kurz ...G...** (PG1), **Graphit lang ...H...** (PG2)

Best.-Nr. / Maße Beschreibung	PG	EUR	Best.-Nr. / Maße Beschreibung	PG	EUR
 <p><b>4233</b> 4-türig B 201,0, H 223,0, T 60,0 cm</p>	1 2		 <p><b>0MU1</b> 4-türig inkl. 1 Schubkasteneinsatz (3 Schubkästen) 1 Inneneinteilung mit Kleiderstange B 201,0, H 223,0, T 60,0 cm</p>	1 2	
 <p><b>5821</b> 4-türig mit 2 Spiegeltüren mittig B 201,0, H 223,0, T 60,0 cm</p>	1 2		 <p><b>0MU5</b> 4-türig mit 2 Spiegeltüren mittig inkl. 1 Schubkasteneinsatz (3 Schubkästen) 1 Inneneinteilung mit Kleiderstange B 201,0, H 223,0, T 60,0 cm</p>	1 2	
 <p><b>4357</b> 4-türig mit 3 Frontschubkästen mittig B 201,0, H 223,0, T 60,0 cm</p>	1 2		 <p><b>0MX1</b> 4-türig mit 3 Frontschubkästen mittig inkl. 3 Einlegeböden B 201,0, H 223,0, T 60,0 cm</p>	1 2	
 <p><b>5931</b> 4-türig mit 2 Spiegeltüren und 3 Frontschubkästen mittig B 201,0, H 223,0, T 60,0 cm</p>	1 2		 <p><b>0MX5</b> 4-türig mit 2 Spiegeltüren und 3 Frontschubkästen mittig inkl. 3 Einlegeböden B 201,0, H 223,0, T 60,0 cm</p>	1 2	

## Drehtürenschränke

(inkl. 2 Einlegeböden und 1 Kleiderstange je Fach, Innentiefe 56,0 cm)

Mögliche Griffe: **Alu kurz** ...A... (PG1), **Graphit kurz** ...G... (PG1), **Graphit lang** ...H... (PG2)

Best.-Nr. / Maße Beschreibung	PG	EUR	Best.-Nr. / Maße Beschreibung	PG	EUR
 <p><b>4235</b> 5-türig B 251,0, H 223,0, T 60,0 cm</p>	1 2		 <p><b>0MU2</b> 5-türig inkl. 1 Schubkasteneinsatz (3 Schubkästen) 3 Einlegeböden B 251,0, H 223,0, T 60,0 cm</p>	1 2	
 <p><b>5825</b> 5-türig mit 3 Spiegeltüren mittig B 251,0, H 223,0, T 60,0 cm</p>	1 2		 <p><b>0MU6</b> 5-türig mit 3 Spiegeltüren mittig inkl. 1 Schubkasteneinsatz (3 Schubkästen) 3 Einlegeböden B 251,0, H 223,0, T 60,0 cm</p>	1 2	
 <p><b>4358</b> 5-türig mit 3 Frontschubkästen mittig B 251,0, H 223,0, T 60,0 cm</p>	1 2		 <p><b>0MX2</b> 5-türig mit 3 Frontschubkästen mittig inkl. 1 Inneneinteilung mit Kleiderstange B 251,0, H 223,0, T 60,0 cm</p>	1 2	
 <p><b>5932</b> 5-türig mit 1 Spiegeltür und 3 Frontschubkästen mittig B 251,0, H 223,0, T 60,0 cm</p>	1 2		 <p><b>0MX6</b> 5-türig mit 1 Spiegeltür und 3 Frontschubkästen mittig inkl. 1 Inneneinteilung mit Kleiderstange B 251,0, H 223,0, T 60,0 cm</p>	1 2	

## Drehtürenschränke

(inkl. 2 Einlegeböden und 1 Kleiderstange je Fach, Innentiefe 56,0 cm)

Mögliche Griffe: **Alu kurz** ...A... (PG1), **Graphit kurz** ...G... (PG1), **Graphit lang** ...H... (PG2)

Best.-Nr. / Maße Beschreibung	PG	EUR	Best.-Nr. / Maße Beschreibung	PG	EUR
 <p><b>4236</b> 6-türig B 301,0, H 223,0, T 60,0 cm</p>	1 2		 <p><b>0MU3</b> 6-türig inkl. 1 Schubkasteneinsatz (3 Schubkästen) 1 Inneneinteilung mit Kleiderstange B 301,0, H 223,0, T 60,0 cm</p>	1 2	
 <p><b>5D3D</b> 6-türig mit 2 Spiegeltüren mittig B 301,0, H 223,0, T 60,0 cm</p>	1 2	(VZ)	 <p><b>0MU7</b> 6-türig mit 2 Spiegeltüren mittig inkl. 1 Schubkasteneinsatz (3 Schubkästen) 1 Inneneinteilung mit Kleiderstange B 301,0, H 223,0, T 60,0 cm</p>	1 2	(VZ)
 <p><b>4359</b> 6-türig mit 3 Frontschubkästen mittig B 301,0, H 223,0, T 60,0 cm</p>	1 2		 <p><b>0MX3</b> 6-türig mit 3 Frontschubkästen mittig inkl. 1 Inneneinteilung mit Kleiderstange B 301,0, H 223,0, T 60,0 cm</p>	1 2	
 <p><b>5933</b> 6-türig mit 2 Spiegeltüren und 3 Frontschubkästen mittig B 301,0, H 223,0, T 60,0 cm</p>	1 2		 <p><b>0MX7</b> 6-türig mit 2 Spiegeltüren und 3 Frontschubkästen mittig inkl. 1 Inneneinteilung mit Kleiderstange B 301,0, H 223,0, T 60,0 cm</p>	1 2	

## Drehtürenschränke mit Front aus Glasrahmentüren Graphit

(inkl. 2 Einlegeböden und 1 Kleiderstange je Fach, Innentiefe 56,0 cm)

Mögliche Griffe: **Graphit kurz ...G...** (PG1)

Best.-Nr. / Maße Beschreibung	PG	EUR	Best.-Nr. / Maße Beschreibung	PG	EUR
 <p><b>53V1</b> 3 Glasrahmentüren  B 150,0, H 223,0, T 60,0 cm</p>	1 2	-	 <p><b>0RU4</b> 3 Glasrahmentüren  inkl. 1 Schubkasteneinsatz (3 Schubkästen)  B 150,0, H 223,0, T 60,0 cm</p>	1 2	-
 <p><b>53V2</b> 4 Glasrahmentüren  B 200,0, H 223,0, T 60,0 cm</p>	1 2	-	 <p><b>0RU5</b> 4 Glasrahmentüren  inkl. 1 Schubkasteneinsatz (3 Schubkästen)  B 200,0, H 223,0, T 60,0 cm</p>	1 2	-
 <p><b>53V3</b> 5 Glasrahmentüren  B 250,0, H 223,0, T 60,0 cm</p>	1 2	-	 <p><b>0RU6</b> 5 Glasrahmentüren  inkl. 1 Schubkasteneinsatz (3 Schubkästen) 3 Einlegeböden  B 250,0, H 223,0, T 60,0 cm</p>	1 2	-
 <p><b>53V4</b> 6 Glasrahmentüren  B 300,0, H 223,0, T 60,0 cm</p>	1 2	(VZ) -	 <p><b>0RU7</b> 6 Glasrahmentüren  inkl. 1 Schubkasteneinsatz (3 Schubkästen) 1 Inneneinteilung mit Kleiderstange  B 300,0, H 223,0, T 60,0 cm</p>	1 2	(VZ) -

## Drehtürenschränke mit Glasrahmentüren in Graphit

(inkl. 2 Einlegeböden und 1 Kleiderstange je Fach, Innentiefe 56,0 cm)

Mögliche Griffe: **Graphit kurz** ...G... (PG1), **Graphit lang** ...H... (PG2)

Best.-Nr. / Maße Beschreibung	PG	EUR	Best.-Nr. / Maße Beschreibung	PG	EUR
 <p><b>53Q1</b> 3-türig mit 1 Glasrahmentür mittig  B 150,0, H 223,0, T 60,0 cm</p>	1 2		 <p><b>ORU0</b> 3-türig mit 1 Glasrahmentür mittig  inkl. 1 Schubkasteneinsatz (3 Schubkästen)  B 150,0, H 223,0, T 60,0 cm</p>	1 2	
 <p><b>53Q2</b> 4-türig mit 2 Glasrahmentüren mittig  B 200,0, H 223,0, T 60,0 cm</p>	1 2		 <p><b>ORU1</b> 4-türig mit 2 Glasrahmentüren mittig  inkl. 1 Schubkasteneinsatz (3 Schubkästen) 3 Einlegeböden  B 200,0, H 223,0, T 60,0 cm</p>	1 2	
 <p><b>53Q3</b> 5-türig mit 3 Glasrahmentüren mittig  B 250,0, H 223,0, T 60,0 cm</p>	1 2		 <p><b>ORU2</b> 5-türig mit 3 Glasrahmentüren mittig  inkl. 1 Schubkasteneinsatz (3 Schubkästen) 3 Einlegeböden  B 250,0, H 223,0, T 60,0 cm</p>	1 2	
 <p><b>53Q4</b> 6-türig mit 2 Glasrahmentüren mittig  B 300,0, H 223,0, T 60,0 cm</p>	1 2	(VZ)	 <p><b>ORU3</b> 6-türig mit 2 Glasrahmentüren mittig  inkl. 1 Schubkasteneinsatz (3 Schubkästen) 1 Inneneinteilung mit Kleiderstange  B 300,0, H 223,0, T 60,0 cm</p>	1 2	(VZ)

## Schwebetürenschränke

(inkl. 2 Einlegeböden und 1 Kleiderstange je Fach, Innentiefe 56,0 cm)

Mögliche Griffleiste: **Korpusfarben ...K...** (PG2)

Best.-Nr. / Maße Beschreibung	PG	EUR	Best.-Nr. / Maße Beschreibung	PG	EUR
 <p><b>4SL2</b> 2-türig B 162,0, H 223,0, T 68,0 cm</p>	1 2	-	 <p><b>0WB4</b> 2-türig inkl. 1 Schubkasteneinsatz (3 Schubkästen) 2 Türdämpfer B 162,0, H 223,0, T 68,0 cm</p>	1 2	-
 <p><b>5SL2</b> 2-türig mit 1 Spiegeltür rechts B 162,0, H 223,0, T 68,0 cm</p>	1 2	-	 <p><b>0WC4</b> 2-türig mit 1 Spiegeltür rechts inkl. 1 Schubkasteneinsatz (3 Schubkästen) 2 Türdämpfer B 162,0, H 223,0, T 68,0 cm</p>	1 2	-
 <p><b>4SW0</b> 2-türig B 201,0, H 223,0, T 68,0 cm</p>	1 2	-	 <p><b>0WB5</b> 2-türig inkl. 1 Schubkasteneinsatz (3 Schubkästen) 2 Türdämpfer B 201,0, H 223,0, T 68,0 cm</p>	1 2	-
 <p><b>5SY0</b> 2-türig mit 1 Spiegeltür rechts B 201,0, H 223,0, T 68,0 cm</p>	1 2	-	 <p><b>0WC5</b> 2-türig mit 1 Spiegeltür rechts inkl. 1 Schubkasteneinsatz (3 Schubkästen) 2 Türdämpfer B 201,0, H 223,0, T 68,0 cm</p>	1 2	-

## Schwebetürenschränke

(inkl. 2 Einlegeböden und 1 Kleiderstange je Fach, Innentiefe 56,0 cm)

Mögliche Griffleiste: **Korpusfarben ...K...** (PG2)

Best.-Nr. / Maße Beschreibung	PG	EUR	Best.-Nr. / Maße Beschreibung	PG	EUR
 <p><b>4SL3</b> 3-türig B 242,0, H 223,0, T 68,0 cm</p>	1 2	- (VZ)	 <p><b>0WB6</b> 3-türig inkl. 1 Schubkasteneinsatz (3 Schubkästen) 1 Inneneinteilung mit Kleiderstange 3 Türdämpfer B 242,0, H 223,0, T 68,0 cm</p>	1 2	- (VZ)
 <p><b>5SL3</b> 3-türig mit 1 Spiegeltür mittig B 242,0, H 223,0, T 68,0 cm</p>	1 2	-	 <p><b>0WC6</b> 3-türig mit 1 Spiegeltür mittig inkl. 1 Schubkasteneinsatz (3 Schubkästen) 1 Inneneinteilung mit Kleiderstange 3 Türdämpfer B 242,0, H 223,0, T 68,0 cm</p>	1 2	-
 <p><b>4SL4</b> 3-türig B 271,0, H 223,0, T 68,0 cm</p>	1 2	-	 <p><b>0WB7</b> 3-türig inkl. 1 Schubkasteneinsatz (3 Schubkästen) 1 Inneneinteilung mit Kleiderstange 3 Türdämpfer B 271,0, H 223,0, T 68,0 cm</p>	1 2	-
 <p><b>5SL4</b> 3-türig mit 1 Spiegeltür mittig B 271,0, H 223,0, T 68,0 cm</p>	1 2	- (VZ)	 <p><b>0WC7</b> 3-türig mit 1 Spiegeltür mittig inkl. 1 Schubkasteneinsatz (3 Schubkästen) 1 Inneneinteilung mit Kleiderstange 3 Türdämpfer B 271,0, H 223,0, T 68,0 cm</p>	1 2	- (VZ)

## Schwebetürenschränke

(inkl. 2 Einlegeböden und 1 Kleiderstange je Fach, Innentiefe 56,0 cm)

Mögliche Griffleiste: **Korpusfarben ...K...** (PG2)

Best.-Nr. / Maße Beschreibung	PG	EUR	Best.-Nr. / Maße Beschreibung	PG	EUR
 <p><b>4SW2</b> 3-türig B 301,0, H 223,0, T 68,0 cm</p>	1 2	-	 <p><b>0WB8</b> 3-türig inkl. 1 Schubkasteneinsatz (3 Schubkästen) 1 Inneneinteilung mit Kleiderstange 3 Türdämpfer B 301,0, H 223,0, T 68,0 cm</p>	1 2	-
 <p><b>5SY2</b> 3-türig mit 1 Spiegeltür mittig B 301,0, H 223,0, T 68,0 cm</p>	1 2	-	 <p><b>0WC8</b> 3-türig mit 1 Spiegeltür mittig inkl. 1 Schubkasteneinsatz (3 Schubkästen) 1 Inneneinteilung mit Kleiderstange 3 Türdämpfer B 301,0, H 223,0, T 68,0 cm</p>	1 2	-

## Seitenstollen für Drehtürenschränke

Farb- und Griffnummer zur Bestellnummer ergänzen (oder Modellnummer des Schrankes angeben). **Nicht erhältlich für A998 (Eiche-Artisan).**

Best.-Nr. / Maße Beschreibung	EUR	Best.-Nr. / Maße Beschreibung	EUR
 <p><b>9SH2</b> <small>NEU</small> Seitenstollen für Drehtürenschränke inkl. Beleuchtung  Bestellbar in ■ weiß (A995A/G/H...) ■ champagner (A996A/G/H...) ■ fango (A994A/G/H...) ■ graphit (A997A/G/H...)</p>			











## Passepartoutrahmen für Drehtürenschränke

Farb- und Griffnummer zur Bestellnummer ergänzen: ...A..., ...G..., ...H... (oder Modellnummer des Schrankes angeben)

Best.-Nr. / Maße Beschreibung	EUR	Best.-Nr. / Maße Beschreibung	EUR
 <p><b>9PF1</b> für Drehtürenschränke B 150 cm  B 155,0, H 225,0, T 12,0 cm</p>		 <p><b>9PF2</b> für Drehtürenschränke B 150 cm inkl. waagerechter LED-Beleuchtung, 1 Spot mit 2,9 Watt einschl. Fußschalter  B 155,0, H 225,0, T 12,0 cm</p>	
 <p><b>9PP1</b> für Drehtürenschränke B 200 cm  B 204,0, H 225,0, T 12,0 cm</p>		 <p><b>9PP4</b> für Drehtürenschränke B 200 cm inkl. waagerechter LED-Beleuchtung, 2 Spots mit je 2,9 Watt einschl. Fußschalter  B 204,0, H 225,0, T 12,0 cm</p>	
 <p><b>9PP2</b> für Drehtürenschränke B 250 cm  B 254,0, H 225,0, T 12,0 cm</p>		 <p><b>9PP5</b> für Drehtürenschränke B 250 cm inkl. waagerechter LED-Beleuchtung, 2 Spots mit je 2,9 Watt einschl. Fußschalter  B 254,0, H 225,0, T 12,0 cm</p>	
 <p><b>9PP3</b> für Drehtürenschränke B 300 cm  B 304,0, H 225,0, T 12,0 cm</p>		 <p><b>9PP6</b> für Drehtürenschränke B 300 cm inkl. waagerechter LED-Beleuchtung, 3 Spots mit je 2,9 Watt einschl. Fußschalter  B 304,0, H 225,0, T 12,0 cm</p>	

















## Passepartoutrahmen für Schwebetürenschränke

Farbnummer vor Bestellnummer ergänzen (oder Modellnummer des Schrankes angeben)

Best.-Nr. / Maße Beschreibung	EUR	Best.-Nr. / Maße Beschreibung	EUR
 <p><b>K9PM0</b> für Schwebetürenschränke B 160 cm  B 170,0, H 226,0, T 16,0 cm</p>		 <p><b>K9PN0</b> für Schwebetürenschränke B 160 cm inkl. waagerechter LED-Beleuchtung, 2 Spots mit je 2,9 Watt einschl. Fußschalter  B 170,0, H 226,0, T 16,0 cm</p>	
 <p><b>K9PC5</b> für Schwebetürenschränke B 200 cm  B 209,0, H 226,0, T 16,0 cm</p>		 <p><b>K9PC4</b> für Schwebetürenschränke B 200 cm inkl. waagerechter LED-Beleuchtung, 2 Spots mit je 2,9 Watt einschl. Fußschalter  B 209,0, H 226,0, T 16,0 cm</p>	
 <p><b>K9PM9</b> für Schwebetürenschränke B 240 cm  B 250,0, H 226,0, T 16,0 cm</p>		 <p><b>K9QM0</b> für Schwebetürenschränke B 240 cm inkl. waagerechter LED-Beleuchtung, 3 Spots mit je 2,9 Watt einschl. Fußschalter  B 250,0, H 226,0, T 16,0 cm</p>	
 <p><b>K9QM1</b> für Schwebetürenschränke B 270 cm  B 279,0, H 226,0, T 16,0 cm</p>		 <p><b>K9QM2</b> für Schwebetürenschränke B 270 cm inkl. waagerechter LED-Beleuchtung, 3 Spots mit je 2,9 Watt einschl. Fußschalter  B 279,0, H 226,0, T 16,0 cm</p>	
 <p><b>K9PF9</b> für Schwebetürenschränke B 300 cm  B 309,0, H 226,0, T 16,0 cm</p>		 <p><b>K9PF8</b> für Schwebetürenschränke B 300 cm inkl. waagerechter LED-Beleuchtung, 3 Spots mit je 2,9 Watt einschl. Fußschalter  B 309,0, H 226,0, T 16,0 cm</p>	

## Zubehör für Dreh- und Schwebetürenschränke

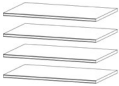
(Holzteile in Textline)

	Best.-Nr. / Maße Beschreibung	EUR		Best.-Nr. / Maße Beschreibung	EUR
	<b>A00889643</b> 1er-Set Einlegeboden für Fach 50 cm B 48,0, H 2,2, T 50,0 cm			<b>A00889642</b> 1er-Set Einlegeboden für Fach 90 cm B 88,0, H 2,2, T 50,0 cm	
	<b>A008897F6</b> 2er-Set Einlegeböden für Fach 50 cm B 48,0, H 2,2, T 50,0 cm			<b>A008897F8</b> 2er-Set Einlegeböden für Fach 90 cm B 88,0, H 2,2, T 50,0 cm	
	<b>A00889633</b> 3er-Set Einlegeböden für Fach 50 cm B 48,0, H 2,2, T 50,0 cm			<b>A00889632</b> 3er-Set Einlegeböden für Fach 90 cm B 88,0, H 2,2, T 50,0 cm	
	<b>A008899J6</b> 4er-Set Einlegeböden für Fach 50 cm B 48,0, H 2,2, T 50,0 cm			<b>A008899J8</b> 4er-Set Einlegeböden für Fach 90 cm B 88,0, H 2,2, T 50,0 cm	
	<b>A00889181</b> 1er-Set Einlegeboden für Fach 80 cm B 79,0, H 2,2, T 50,0 cm			<b>A00889641</b> 1er-Set Einlegeboden für Fach 100 cm B 98,0, H 2,2, T 50,0 cm	
	<b>A00889182</b> 2er-Set Einlegeböden für Fach 80 cm B 79,0, H 2,2, T 50,0 cm			<b>A008897F9</b> 2er-Set Einlegeböden für Fach 100 cm B 98,0, H 2,2, T 50,0 cm	
	<b>A00889183</b> 3er-Set Einlegeböden für Fach 80 cm B 79,0, H 2,2, T 50,0 cm			<b>A00889631</b> 3er-Set Einlegeböden für Fach 100 cm B 98,0, H 2,2, T 50,0 cm	
	<b>A00889184</b> 4er-Set Einlegeböden für Fach 80 cm B 79,0, H 2,2, T 50,0 cm			<b>A008899J9</b> 4er-Set Einlegeböden für Fach 100 cm B 98,0, H 2,2, T 50,0 cm	







## Zubehör für Dreh- und Schwebetürenschränke

(Holzteile in Textline)

Best.-Nr. / Maße Beschreibung	EUR		Best.-Nr. / Maße Beschreibung	EUR
 <b>A00889739</b> Kleiderstange für Fach 50 cm B 48,0, H 3,0, T 2,0 cm			<b>A008891L7</b> Inneneinteilung für Fach 80 cm 1 Mittelseite 4 Einlegeböden (spiegelbildliche Montage möglich) B 79,0, H 80,0, T 51,0 cm	
 <b>A008891K8</b> Kleiderstange für Fach 80 cm B 78,0, H 3,0, T 2,0 cm			<b>A008891L0</b> Inneneinteilung für Fach 80 cm 1 Mittelseite 3 Einlegeböden 1 Kleiderstange (spiegelbildliche Montage möglich) B 79,0, H 148,0, T 51,0 cm	
 <b>A00889719</b> Kleiderstange für Fach 90 cm B 88,0, H 3,0, T 2,0 cm			<b>A00889ZK9</b> Inneneinteilung für Fach 90 cm 1 Mittelseite 4 Einlegeböden (spiegelbildliche Montage möglich) B 88,0, H 80,0, T 51,0 cm	
 <b>A00889738</b> Kleiderstange für Fach 100 cm B 98,0, H 3,0, T 2,0 cm			<b>A00889SJ5</b> Inneneinteilung für Fach 90 cm 1 Mittelseite 3 Einlegeböden 1 Kleiderstange (spiegelbildliche Montage möglich) B 88,0, H 148,0, T 51,0 cm	
 <b>A00889314</b> Kleiderlift, schwenkbar nur für Drehtürenschränke geeignet B 98,0, H 84,0, T 14,0 cm			<b>A00889ZK0</b> Inneneinteilung für Fach 100 cm 1 Mittelseite 4 Einlegeböden (spiegelbildliche Montage möglich) B 98,0, H 80,0, T 51,0 cm	
 <b>A00889S97</b> Schubkasteneinsatz für Fach 80 cm 3 Schubkästen B 79,0, H 64,0, T 50,0 cm			<b>A00889SJ6</b> Inneneinteilung für Fach 100 cm 1 Mittelseite 3 Einlegeböden 1 Kleiderstange (spiegelbildliche Montage möglich) B 98,0, H 148,0, T 51,0 cm	
 <b>A00889S20</b> Schubkasteneinsatz für Fach 90 cm 3 Schubkästen B 88,0, H 64,0, T 50,0 cm			<b>A00889C74</b> 2er-Set LED-Aufsatzleuchte Alu, je 7,2 Watt, inkl. Fußschalter B 33,0, H 5,0, T 18,0 cm	
 <b>A00889S39</b> Schubkasteneinsatz für Fach 100 cm 3 Schubkästen B 98,0, H 64,0, T 50,0 cm			<b>A00889C76</b> 3er-Set LED-Aufsatzleuchte Alu, je 7,2 Watt, inkl. Fußschalter B 33,0, H 5,0, T 18,0 cm	

## Zubehör für Dreh- und Schwebetürenschränke

(Holzteile in Textline)

Best.-Nr. / Maße Beschreibung	EUR	Best.-Nr. / Maße Beschreibung	EUR
 <p><b>A00889U50</b> Innenbeleuchtung 8 Watt mit Bewegungssensor für Fach 50 cm</p>		 <p><b>A00889DM1</b> 2er-Set Schwebetürendämpfer für 2-türigen Schwebetürenschränk B 27,0, H 2,0, T 5,0 cm</p>	
 <p><b>A00889U80</b> Innenbeleuchtung 8 Watt mit Bewegungssensor für Fach 80 cm</p>		 <p><b>A00889DM8</b> 3er-Set Schwebetürendämpfer für 3-türigen Schwebetürenschränk B 27,0, H 2,0, T 5,0 cm</p>	
 <p><b>A00889U90</b> Innenbeleuchtung 8 Watt mit Bewegungssensor für Fach 90 cm</p>		 <p><b>A00889DM6</b> Kollisionsdämpfer für 2-türigen Schwebetürenschränk B 14,0, H 9,0, T 2,0 cm</p>	
 <p><b>A00889U00</b> Innenbeleuchtung 8 Watt mit Bewegungssensor für Fach 100 cm</p>			

## Konsolen

Mögliche Griffe: **Alu kurz ...A...** (PG1), **Graphit kurz ...G...** (PG1)

	Best.-Nr. / Maße Beschreibung	PG	EUR		Best.-Nr. / Maße Beschreibung	PG	EUR
	<b>64U3</b> 2 Schubkästen  B 40,0, H 49,0, T 42,0 cm	1 2	-		<b>64U4</b> 3 Schubkästen  B 40,0, H 61,0, T 42,0 cm	1 2	-

## Beimöbel

Mögliche Griffe: **Alu kurz ...A...** (PG1), **Graphit kurz ...G...** (PG1)

	<b>62W0</b> 4 Schubkästen  B 40,0, H 81,0, T 42,0 cm	1 2	-		<b>6DC0</b> 4 Schubkästen  B 120,0, H 81,0, T 42,0 cm	1 2	(VZ) -
	<b>62W1</b> 4 Schubkästen  B 80,0, H 81,0, T 42,0 cm	1 2	-		<b>6DC2</b> 2 Türen 4 Einlegeböden 4 Schubkästen  B 160,0, H 81,0, T 42,0 cm	1 2	-
	<b>62W5</b> 4 Schubkästen 1 Tür (Türanschlag rechts) 2 Einlegeböden  B 80,0, H 81,0, T 42,0 cm	1 2	-				