

# Möbel LETZ

*Finden und Wohlfühlen*



## Typenplan

ZE+ von Rudolf - Rollcontainer mit 4 bremsbaren Lenkrollen grau - Spac

### **Wichtiger Hinweis für Sie**

Etwaige Hinweise des Herstellers in dieser Produktinformation, die sich auf die Gewährleistung beziehen, haben für Sie keinerlei Bindungswirkung und können von Ihnen ignoriert werden. Ihre gesetzlichen Gewährleistungsrechte als Verbraucher uns gegenüber, als Ihrem Verkäufer, werden dadurch in keiner Weise berührt oder eingeschränkt. Sie können sich wegen aller Mängel jederzeit an uns wenden. Darüber hinaus gehende Herstellergarantien bleiben

Möbel Letz GmbH  
Am Gewerbepark 11  
06895 Zahna-Elster

Tel.: 035383 - 6018 50

Fax.: 035383 - 6018 17

# ZE<sup>+</sup>

## IDENT- UND TYPENÜBERSICHT ZE<sup>+</sup>

gültig ab: 01.06.2025



Wegen unterschiedlicher MwSt.-Sätze, Transport- und Abwicklungskosten hat außerhalb Deutschlands die jeweilige nationale Preisliste Gültigkeit.

Produktveränderungen und Qualitätsverbesserungen im Sinne des technischen Fortschrittes oder zum Erhalt der Lieferfähigkeit (Form/Farbe/Funktion/usw.), bzw. die Korrektur von irrtümlichen Angaben behalten wir uns vor.

Planbar mit CAD-Planungs-Software *furnplan*.

## LIEFERBARE AUSFÜHRUNGEN:

### 1. DEKOR

- a) Holz-Nachbildungen
- b) Uni-Dekore

Lieferbare Oberflächen (**Nachbildungen = Nb.**)

- Natureiche Nb.
- Alpinweiß
- Rhode Island Nb.
- Hellgrau
- Nußbaum Natur Nb.
- Schiefergrau

In Dekor sind möglich:  
Korpus und Fronten bei allen Artikeln.

Holz-Nachbildungen und Uni-Dekore sind preisgleich und können je Ausführungsmerkmal beliebig kombiniert werden ohne Mehrpreis. Je Ausführungsmerkmal kann immer nur ein Dekor (oder wenn verfügbar ein LACK-Farbtone) gewählt werden. Beispiel: Bei einer Kommode mit 2 Schubkästen können Korpus und Schubkästen in je unterschiedlichen Dekoren gewählt werden. Für beide Schubkästen kann jedoch nur ein einheitliches Dekor gewählt werden.

### 2. LACK (gegen Mehrpreis)

Bitte wählen Sie den gewünschten Farbton nach:

- Farbkarte RUDOLF Seidenmatt - Preisgruppe 1
- Sonder-Lackoberflächen Space und Space Invert - Preisgruppe 1
- weitere Farbtöne auf Anfrage

In Lack sind möglich:

Absetzungen, wie auf den Typenabbildungen grau markiert, und Schubkästen, wenn beim Artikel angegeben.

Die Mehrpreise für Ausführung LACK sind für alle Farbtöne der Farbkarte RUDOLF Seidenmatt und die Sonder-Lackoberflächen Space und Space Invert gleich. Die jeweiligen Mehrpreise sind bei jedem Artikel bzw. jeder Artikelgruppe angegeben.

Der Mehrpreis wird immer je einer Absetzung berechnet.

Es kann immer nur ein LACK-Farbtone bzw. ein Dekor für die Absetzung bzw. die Schubkästen gewählt werden, siehe Beispiel Dekore.

Beispiel für Merkmalsverwendung DEKOR und LACK				
	Beispiel 1	Beispiel 2	Beispiel 3	Beispiel 4
Korpus	DEKOR Hellgrau	DEKOR Alpinweiß	DEKOR Schiefergrau	DEKOR Nußbaum Natur Nb.
Türen	DEKOR Hellgrau	DEKOR Alpinweiß	DEKOR Schiefergrau	DEKOR Nußbaum Natur Nb.
Absetzung (immer grau markiert)	DEKOR Rhode Island Nb.	LACK RUDOLF Space	DEKOR Natureiche Nb.	LACK RUDOLF 0E11 Ziegel
Schubkästen	DEKOR Rhode Island Nb.	DEKOR Alpinweiß	LACK RUDOLF 0H10 Mango	LACK RUDOLF 0U02 Nebelgrau
	OHNE MEHRPREIS	1 x MEHRPREIS für Absetzung in LACK	2 x MEHRPREIS für Schubkästen in LACK	1 x MEHRPREIS für Absetzung in LACK 2 x MEHRPREIS für Schubkästen in LACK

### 3. POLSTER

Webstoff. Steppung wie auf den Abbildungen dargestellt.

Farben:

- Anthrazit
- Grau
- Silber
- Creme
- Hellblau
- Petrol

### 4. GRIFF

Alle Artikel sind grifflos.

Die Öffnung erfolgt entweder durch Eingriff in die abgerundete Tür, den Schubkasten bzw. die Klappe, dann ist der Artikel nicht weiter gekennzeichnet, oder durch Push-to-Open, dann ist dies dementsprechend in der Artikel Beschreibung angegeben.

### 5. TISCHGESTELL

- Schwarz
- Weiß

### 6. GLASBÖDEN

Immer in Ausführung Grauglas, ESG.

### 7. LEUCHTEN

Wir verwenden ausschließlich LED-Beleuchtung.

Dieses Produkt enthält Lichtquellen der Energieeffizienzklasse G.

## BETTEN

Matratzen und Lattenrost sind nicht im Lieferumfang enthalten. Liegen sind freistellbar. Umbau R / L möglich.

Sonderlängen 190, 210, 220 cm gegen Mehrpreis möglich (siehe jeweiligen Artikel). Die Oberkante Bettseite ist 43 cm hoch. Informationen zur Einlegetiefe, Sitzhöhe, Belastungsangaben etc. unter [www.rudolf-moebel.de/liegeninfo](http://www.rudolf-moebel.de/liegeninfo) oder QR Code scannen.



Korpus Absetzung (s. Abb. grau markiert) Dekor oder Lack gegen Mehrpreis s. direkt beim jeweiligen Artikel

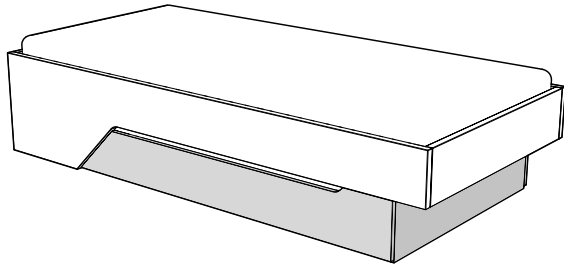

### KOJENBETT

Mehrpreis Absetzung in LACK IN 163

Schubkasten mit gedämpften Selbstenzug. **Tragfähigkeit Schubkasten 40 kg.**

Innenmaß Schubkasten BxHxT 125 x 13 x 72 cm.

Liegefläche	90 x 200	100 x 200	120 x 200	140 x 200
Maße (BxHxT) cm	97 x 43 x 206	107 x 43 x 206	127 x 43 x 206	147 x 43 x 206
Typen-Nr.	<b>EL1-09</b>	<b>EL1-10</b>	<b>EL1-12</b>	<b>EL1-14</b>
IN	355	359	363	367

Bei Bestellung bitte angeben **Korpus Absetzung**

Sonderlänge 190, 210 oder 220 cm

Mehrpreis IN 154

z Schubkasten Innenmaß bleibt bei Sonderlängen 210 und 220 cm gleich, bei Sonderlänge 190 cm wird der Schubkasten schmaler = Innenbreite 114 cm.

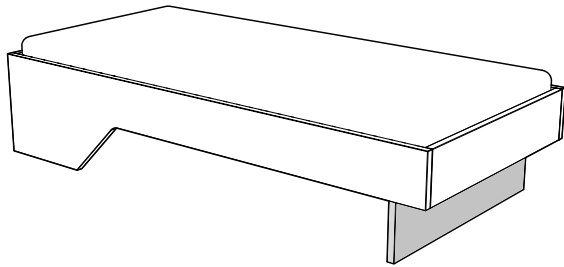

### BETT mit SOCKEL

Mehrpreis Absetzung in LACK IN 128

Liegefläche	90 x 200	100 x 200	120 x 200	140 x 200
Maße (BxHxT) cm	97 x 43 x 206	107 x 43 x 206	127 x 43 x 206	147 x 43 x 206
Typen-Nr.	<b>EL2-09</b>	<b>EL2-10</b>	<b>EL2-12</b>	<b>EL2-14</b>
IN	281	291	303	311

Bei Bestellung bitte angeben **Korpus Absetzung**

Sonderlänge 190, 210 oder 220 cm

Mehrpreis IN 154

z

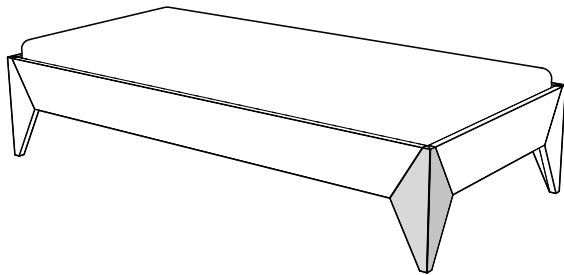

### BETT mit 4 FÜßEN

Mehrpreis Absetzung in LACK je Fuß IN 123

Liegefläche	90 x 200	100 x 200	120 x 200	140 x 200
Maße (BxHxT) cm	97 x 43 x 206	107 x 43 x 206	127 x 43 x 206	147 x 43 x 206
Typen-Nr.	<b>EL3-09</b>	<b>EL3-10</b>	<b>EL3-12</b>	<b>EL3-14</b>
IN	296	304	311	320

Bei Bestellung bitte angeben **Korpus Absetzung Fuß 1 / 2 / 3 / 4**

Sonderlänge 190, 210 oder 220 cm

Mehrpreis IN 154

z

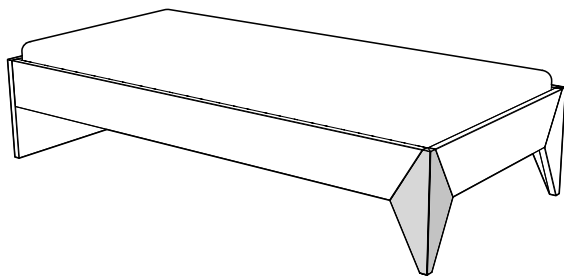

### BETT mit 2 FÜßEN und BLENDE

Mehrpreis Absetzung in LACK je Fuß IN 123

Liegefläche	90 x 200	100 x 200	120 x 200	140 x 200
Maße (BxHxT) cm	97 x 43 x 206	107 x 43 x 206	127 x 43 x 206	147 x 43 x 206
Typen-Nr.	<b>EL4-09</b>	<b>EL4-10</b>	<b>EL4-12</b>	<b>EL4-14</b>
IN	272	281	292	302

Bei Bestellung bitte angeben **Korpus Absetzung Fuß 1 / 2**

Sonderlänge 190, 210 oder 220 cm

Mehrpreis IN 154

z

## BETTEN ZUBEHÖR

### POLSTER

Das Polster wird bei den Liegen auf Kopf-, Fußteil oder Bettseite montiert. Die Stellfläche der Liege vergrößert sich um 5 cm. Polsterecke möglich. Rückseitig textiles Universalflies, Polster nicht freistellbar.

Polsterfarbe s. Vorblatt

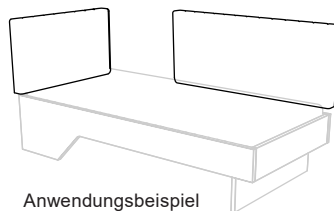
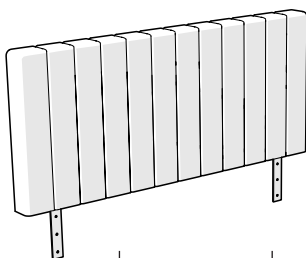

Anwendungsbeispiel

für Liegenbreite/-länge  
Maße (BxHxT) cm  
Typen-Nr.  
IN

z	90 cm	100 cm	120 cm	140 cm	200 cm
Maße (BxHxT) cm	97 x 56 x 8	107 x 56 x 8	127 x 56 x 8	147 x 56 x 8	206 x 56 x 8
Typen-Nr.	<b>ELP-09</b>	<b>ELP-10</b>	<b>ELP-12</b>	<b>ELP-14</b>	<b>ELP-20</b>
IN	234	238	245	255	292

Bei Bestellung bitte angeben **Polsterfarbe Webstoff**

### ABLAGE

Ablage 360° drehbar, wird auf Kopf- oder Bettseite an beliebiger Position aufgesteckt und auf der Innenseite verschraubt. Gestell Metall Oberfläche schwarz.

Korpus Dekor

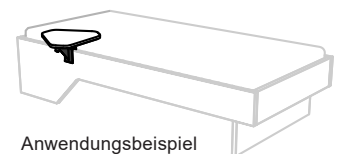
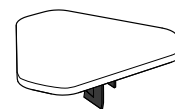

Anwendungsbeispiel

z  
Maße (BxHxT) cm  
Typen-Nr.  
IN

z	45 x 14 x 40
Maße (BxHxT) cm	
Typen-Nr.	<b>EZ16</b>
IN	191

Korpus

## ECKKLEIDERSCHRANK 1-türig

Nachträglicher Umbau R / L NICHT möglich.

Eckkleiderschrank mit Inneneinteilung wie abgebildet. Tür mit Push-to-Open.

LED-Beleuchtung separat bestellbar: für Kontur der Absetzung Typ EX21, siehe Seite 9.

1x Wäschefach mit 4 Böden und 1x Wäschefach mit 2 Böden. Kleiderfach mit 1 K-Boden und 1 Kleiderstange. Regal außen mit 5 Glasböden.

Inkl. einer akkubetriebenen LED-Innenbeleuchtung am Oberboden mit integriertem Bewegungsmelder, aufladbar über Mini USB.

Korpus Dekor  
Tür und Frontblende Dekor  
Absetzung (s. Abb. grau markiert) Dekor oder **Lack gegen Mehrpreis**

IN 202

Grundriss bei Ausführung L:

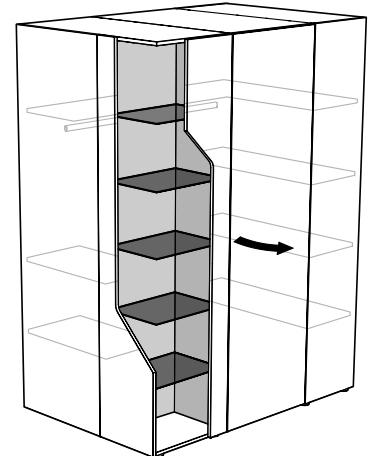
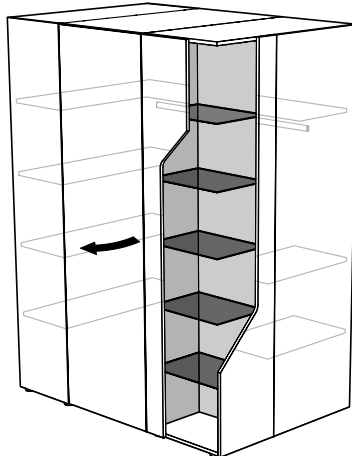
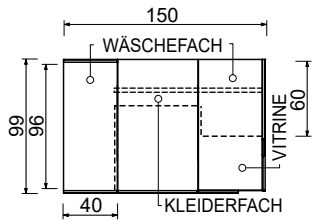

Bezeichnung Eckkleiderschrank, links  
Maße (BxHxT) cm 150 x 202 x 99  
Typen-Nr. **ES143-L**  
IN 411

Inneneinteilung:  
Hinten: 1x Kleiderfach (Seitentiefe 40 cm)  
Links: 1x Wäschefach (Seitentiefe 40 cm)  
Rechts: Innen 1x Wäschefach (Seitentiefe 60 cm), Außen Regal

Bezeichnung Eckkleiderschrank, rechts  
Maße (BxHxT) cm 150 x 202 x 99  
Typen-Nr. **ES143-R**  
IN 411

Inneneinteilung:  
Hinten: 1x Kleiderfach (Seitentiefe 40 cm)  
Links: Innen 1x Wäschefach (Seitentiefe 60 cm), Außen Regal (Seitentiefe 40 cm)  
Rechts: 1x Wäschefach (Seitentiefe 40 cm)

Bei Bestellung bitte angeben  
**Korpus**  
**Tür und Frontblende**  
**Absetzung**

## ECKKLEIDERSCHRANK 2-türig

Nachträglicher Umbau R / L NICHT möglich.

Eckkleiderschrank mit Inneneinteilung wie abgebildet.

Wäschefach mit 1 Mittelseite und 8 Einlegeböden. Kleiderfach mit 1 K-Boden und 1 Kleiderstange.

Inkl. einer akkubetriebenen LED-Innenbeleuchtung am Oberboden mit integriertem Bewegungsmelder, aufladbar über Mini USB.

Korpus Dekor  
Türen Dekor  
Absetzung (s. Abb. grau markiert) Dekor oder **Lack gegen Mehrpreis**

IN 128

Grundriss bei Ausführung L:

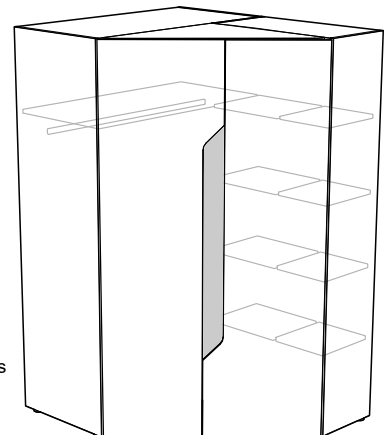
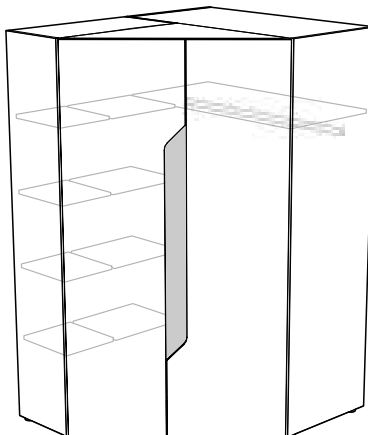
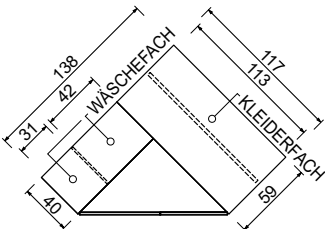

Bezeichnung Eckkleiderschrank, links  
Maße (BxHxT) cm 138 x 202 x 117  
Typen-Nr. **ES138-L**  
IN 389

Inneneinteilung:  
Links: 1x Wäschefach (Seitentiefe 40cm)  
Rechts: 1x Kleiderfach (Seitentiefe 59cm)

Bezeichnung Eckkleiderschrank, rechts  
Maße (BxHxT) cm 117 x 202 x 138  
Typen-Nr. **ES138-R**  
IN 389

Inneneinteilung:  
Links: 1x Kleiderfach (Seitentiefe 59cm)  
Rechts: 1x Wäschefach (Seitentiefe 40cm)

Bei Bestellung bitte angeben  
**Korpus**  
**Türen**  
**Absetzung**

### ZUBEHÖR für Wäschefach

für Eckkleiderschrank 1-türig **ES143**  
Korpus und Schubkastenfront Dekor  
oder **Lack gegen Mehrpreis je Schubkasten** IN 128

für Eckkleiderschrank 2-türig **ES138**  
Schubkastenfront Dekor  
oder **Lack gegen Mehrpreis je Schubkasten** IN 128

Bezeichnung Schubkasten Set grifflos  
Maße (BxHxT) cm Innenmaß je 38 x 12 x 33.  
Es sind max. 4 Schubkästen möglich.

Typen-Nr. **EZEK2** | **EZEK4**  
IN 177 | 207

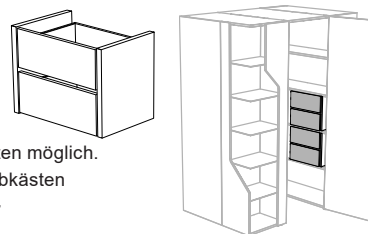

Bezeichnung Schubkasten Set grifflos  
Maße (BxHxT) cm Innenmaß je 38 x 12 x 33.  
Es sind max. 4 Schubkästen möglich.

Typen-Nr. **EZSK2** | **EZSK4**  
IN 177 | 207

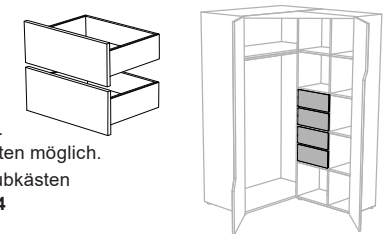

Bei Bestellung bitte angeben  
**Korpus**  
**Schubkastenfront**

**Schubkastenfront**

weiteres (Eck)Kleiderschrank Zubehör Anbaugarderobe, Böden, Beleuchtung, Innenspiegel auf Seite 8 und 9.

# HINWEIS für KLEIDERSCHRÄNKE 1-, 2- und 3-türig - Tiefe 61 cm

LED-Beleuchtung für Kontur der Absetzung separat bestellbar:

für 1- und 2-türige Kleiderschränke (ohne Spiegel) Typ EX21, für 3-türige Kleiderschränke Typ EX22, siehe Seite 9.

Bei Kleiderschränken mit Außenschubkästen beträgt das Innenmaß der Schubkästen je BxHxT 45 x 12 x 54 cm.

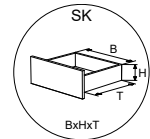

## KLEIDERSCHRANK Tiefe 61 cm 1-türig

Nachträglicher Umbau R / L NICHT möglich.

	Korpus	Dekor	Dekor	Dekor	oder	Lack gegen Mehrpreis je Schubkasten		ES61/ES62	ES63
	Tür	Dekor	Dekor	Dekor	oder	Lack gegen Mehrpreis		IN 128	IN 128
	Schubkästen	Dekor	Dekor	Dekor	oder	Lack gegen Mehrpreis		IN 128	IN 152
	Absetzung (s. Abb. grau markiert)	Dekor	Dekor	Dekor	oder	Lack gegen Mehrpreis		IN 128	IN 152
<b>Breite 60 cm</b> <b>Höhe 202 cm</b>   Bezeichnung	Kleiderschrank 1-türig 1x Kleiderfach: 1 K-Boden mit 1 Kleiderstange		Kleiderschrank 1-türig 1x Wäschefach: 4 E-Böden		Kleiderschrank 1-türig 2x Wäschefach oben und unten: 2 E-Böden, 1 K-Boden; 2 Schubkästen				
Maße (BxHxT) cm	60 x 202 x 61		60 x 202 x 61		60 x 202 x 61				
Typen-Nr. IN	ES61-L 301	ES61-R 301	ES62-L 320	ES62-R 320	ES63-L 358	ES63-R 358			
Bei Bestellung bitte angeben	Korpus Tür Absetzung		Korpus Tür Absetzung		Korpus Tür Schubkästen Absetzung				

## KLEIDERSCHRANK 3-türig - Tiefe 61 cm

Mittlere Tür mit Push-to-Open, Türanschlag R / L montierbar.

Nachträglicher Umbau R / L NICHT möglich.

	Korpus	Dekor	Dekor	Dekor	oder	Lack gegen Mehrpreis je Schubkasten		ES161	ES163
	Türen außen	Dekor	Dekor	Dekor	oder	Lack gegen Mehrpreis		IN 204	IN 221
	Schubkästen	Dekor	Dekor	Dekor	oder	Lack gegen Mehrpreis		IN 204	IN 221
	Absetzung (s. Abb. grau markiert)	Dekor	Dekor	Dekor	oder	Lack gegen Mehrpreis		IN 204	IN 221
<b>Breite 176 cm</b> <b>Höhe 202 cm</b>   Bezeichnung	Kleiderschrank 3-türig, Fachbreite je 56 cm 1x Kleiderfach: 1 K-Boden mit 1 Kleiderstange 1x Wäschefach: 4 E-Böden 1x Kleiderfach: 1 K-Boden mit 1 Kleiderstange		Kleiderschrank 3-türig Fachbreite je 56 cm 1x Wäschefach oben und unten: 2 E-Böden, 1 K-Boden; 2 Schubkästen 1x Wäschefach: 4 E-Böden 1x Kleiderfach: 1 K-Boden mit 1 Kleiderstange		Kleiderschrank 3-türig Fachbreite je 56 cm 1x Kleiderfach: 1 K-Boden mit 1 Kleiderstange 1x Wäschefach: 4 E-Böden 1x Wäschefach oben und unten: 2 E-Böden, 1 K-Boden; 2 Schubkästen				
Maße (BxHxT) cm	176 x 202 x 61		176 x 202 x 61		176 x 202 x 61				
Typen-Nr. IN	ES161 386	ES163-L 401	ES163-R 401						
Bei Bestellung bitte angeben	Korpus Türen Absetzung		Korpus Türen Schubkästen Absetzung						

Kleiderschrank Zubehör Anbaugarderober, Böden, Beleuchtung, Innenspiegel auf Seite 8 und 9.

**KLEIDERSCHRANK 2-türig - Tiefe 61 cm** Nachträglicher Umbau R / L NICHT möglich.

	Korpus	Dekor	Dekor	Dekor	oder	Lack gegen Mehrpreis je Schubkasten	ES111/ES112	ES113
	Türen	Dekor	Dekor	Dekor	oder	Lack gegen Mehrpreis	IN 128	IN 128
	Schubkästen	Dekor	Dekor	Dekor	oder	Lack gegen Mehrpreis	IN 128	IN 152
	Absetzung (s. Abb. grau markiert)	Dekor	Dekor	Dekor	oder	Lack gegen Mehrpreis	IN 128	IN 152
<p><b>Breite 110 cm</b> <b>Höhe 202 cm</b></p> <p>Bezeichnung</p> <p>Maße (BxHxT) cm</p> <p>Typen-Nr.</p> <p>IN</p> <p>Bei Bestellung bitte angeben</p>	<p>z</p> <p>Kleiderschrank 2-türig 2x Kleiderfach, links B 46 cm, rechts B 58 cm, je 1 K-Boden mit 1 Kleiderstange</p> <p>ES111 355</p> <p>Korpus Türen Absetzung</p>	<p>z</p> <p>Kleiderschrank 2-türig 1x Wäschefach (B 46 cm): 4 E-Böden 1x Kleiderfach (B 58 cm): 1 K-Boden mit 1 Kleiderstange</p> <p>ES112 363</p> <p>Korpus Türen Absetzung</p>	<p>z</p> <p>Kleiderschrank 2-türig 2x Wäschefach oben und unten: 2 E-Böden, 1 K-Boden; 2 Schubkästen (B 46 cm) 1x Kleiderfach (B 58cm): 1 K-Boden mit 1 Kleiderstange</p> <p>ES113-L 378</p> <p>Korpus Türen Schubkästen Absetzung</p>	<p>z</p> <p>Kleiderschrank 2-türig 1x Kleiderfach (B 58cm): 1 K-Boden mit 1 Kleiderstange 1x Wäschefach oben und unten: 2 E-Böden, 1-K-Boden; 2 Schubkästen (B 46 cm)</p> <p>ES113-R 378</p> <p>Korpus Türen Schubkästen Absetzung</p>				

**KLEIDERSCHRANK 2-türig mit Spiegel - Tiefe 61 cm** Nachträglicher Umbau R / L NICHT möglich.

Spiegel an innenliegender Tür auf grauer Trägerplatte, bei Schrankausführung -L Anschlag Spiegeltür Links, bei Ausführung -R Anschlag Spiegeltür Rechts. Spiegel durch Türausschnitte sichtbar, bei Öffnung beider Türen Spiegel 35 x 196 cm voll nutzbar.

	Korpus	Dekor	Dekor	Dekor	oder	Lack gegen Mehrpreis je Schubkasten	ES111/ES112	ES113
	Türen	Dekor	Dekor	Dekor	oder	Lack gegen Mehrpreis	IN 128	IN 152
	Schubkästen	Dekor	Dekor	Dekor	oder	Lack gegen Mehrpreis	IN 128	IN 152
	Absetzung (s. Abb. grau markiert)	Dekor	Dekor	Dekor	oder	Lack gegen Mehrpreis	IN 128	IN 152
<p><b>Breite 110 cm</b> <b>Höhe 202 cm</b></p> <p>Bezeichnung</p> <p>Maße (BxHxT) cm</p> <p>Typen-Nr.</p> <p>IN</p> <p>Bei Bestellung bitte angeben</p>	<p>z</p> <p>Kleiderschrank 2-türig mit Spiegel 2x Kleiderfach links B 46 cm, rechts B 58 cm, je 1 K-Boden mit 1 Kleiderstange</p> <p>ES114-L 371</p> <p>Korpus Türen</p>	<p>z</p> <p>Kleiderschrank 2-türig mit Spiegel 2x Kleiderfach links B 58 cm, rechts B 46 cm, je 1 K-Boden mit 1 Kleiderstange</p> <p>ES114-R 371</p> <p>Korpus Türen</p>	<p>z</p> <p>Kleiderschrank 2-türig mit Spiegel 1x Wäschefach (B 46 cm): 4 E-Böden 1x Kleiderfach (B 58 cm): 1 K-Boden mit 1 Kleiderstange</p> <p>ES115-L 377</p> <p>Korpus Türen</p>	<p>z</p> <p>Kleiderschrank 2-türig mit Spiegel 1x Kleiderfach (B 58 cm): 1 K-Boden mit 1 Kleiderstange 1x Wäschefach (B 46 cm): 4 E-Böden</p> <p>ES115-R 377</p> <p>Korpus Türen</p>				

**Kleiderschrank Zubehör Anbaugarderober, Böden, Beleuchtung, Innenspiegel auf Seite 8 und 9.**

## HINWEIS für ELEMENTE 1- und 2-türig - Tiefe 40 cm

LED-Beleuchtung für Kontur der Absetzung separat bestellbar: für 1- und 2-türige Elemente Typ EX21, siehe Seite 9.  
Bei Elementen mit Außenschubkästen beträgt das Innenmaß der Schubkästen je BxHxT 45 x 12 x 35 cm.

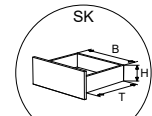

### ELEMENTE Tiefe 40 cm

Nachträglicher Umbau R / L NICHT möglich.

Korpus	Dekor			
Türen	Dekor			
Schubkästen	Dekor	oder	<b>Lack gegen Mehrpreis je Schubkasten</b>	<b>EE61/EE111</b>
Absetzung (s. Abb. grau markiert)	Dekor	oder	<b>Lack gegen Mehrpreis</b>	<b>EE63/EE113</b>
				IN 128
				IN 152

<b>Breite 60 cm</b> <b>Höhe 202 cm</b>   Bezeichnung  Maße (BxHxT) cm Typen-Nr. IN	z Element 1-türig 4 E-Böden <sup>EKB6</sup>	z Element 1-türig 4 E-Böden <sup>EKB6</sup>	z Element 1-türig 2 E-Böden <sup>EKB6</sup> , 1 K-Boden; 2 Schubkästen 60 x 202 x 40 <b>EE63-L</b> 353	z Element 1-türig 2 E-Böden <sup>EKB6</sup> , 1 K-Boden; 2 Schubkästen 60 x 202 x 40 <b>EE63-R</b> 353
	60 x 202 x 40 <b>EE61-L</b> 309	60 x 202 x 40 <b>EE61-R</b> 309	60 x 202 x 40 <b>EE63-L</b> 353	60 x 202 x 40 <b>EE63-R</b> 353

Bei Bestellung bitte angeben	Korpus Tür Absetzung	Korpus Tür Schubkästen Absetzung
------------------------------	----------------------------	---

<b>Breite 110 cm</b> <b>Höhe 202 cm</b>   Bezeichnung  Maße (BxHxT) cm Typen-Nr. IN	z Element 2-türig mit Push-to-Open 1 Mittelseite, 8 E-Böden <sup>EKB5</sup>	z Element 2-türig 1 Mittelseite, 4 E-Böden <sup>EKB3</sup> , 4 E-Böden <sup>EKB7</sup>	z Element 2-türig 2 E-Böden <sup>EKB3</sup> , 1 K-Boden 2 Schubkästen; 4 E-Böden <sup>EKB7</sup>	z Element 2-türig 4 E-Böden <sup>EKB7</sup> , 2 E-Böden <sup>EKB3</sup> , 1 K-Boden, 2 Schubkästen 110 x 202 x 40 <b>EE113-R</b> 372
	110 x 202 x 40 <b>EE115</b> 349	110 x 202 x 40 <b>EE111</b> 355	110 x 202 x 40 <b>EE113-L</b> 372	110 x 202 x 40 <b>EE113-R</b> 372

Bei Bestellung bitte angeben	Korpus Türen	Korpus Türen Absetzung	Korpus Türen Schubkästen Absetzung
------------------------------	-----------------	------------------------------	---

### ELEMENT OFFEN Tiefe 40 cm

Nachträglicher Umbau R / L NICHT möglich.

Korpus	Dekor			
Tür und Frontblende	Dekor			
Absetzung (s. Abb. grau markiert)	Dekor	oder	<b>Lack gegen Mehrpreis</b>	<b>IN 202</b>

<b>Breite 100 cm</b> <b>Höhe 202 cm</b>   Bezeichnung  Maße (BxHxT) cm Typen-Nr. IN	z Element 1 Tür Push-to-Open, 4 E-Böden <sup>EKB4</sup> 1 offenes Fach mit 5 Glasböden 100 x 202 x 40 <b>EE90-L</b> 366	z Element 1 Tür Push-to-Open, 4 E-Böden <sup>EKB4</sup> 1 offenes Fach mit 5 Glasböden 100 x 202 x 40 <b>EE90-R</b> 366
	100 x 202 x 40 <b>EE90-L</b> 366	100 x 202 x 40 <b>EE90-R</b> 366

Bei Bestellung bitte angeben	Korpus Tür und Frontblende Absetzung
------------------------------	--

<b>BREITENVARIABLE KOMMODEN und ELEMENTE Tiefe 40 cm</b>				← <b>BREITENVARIABLEL</b> →		
	Korpus Absetzung (s. Abb. grau markiert)	Dekor Dekor	oder	Lack gegen Mehrpreis		
					siehe "MP Lack IN" direkt bei Artikeln	
↔	a	a	a	a	a	
Bezeichnung	Container offen 1 E-Boden	Container offen 1 Mittelseite, 2 E-Böden	Container offen 1 Mittelseite, 2 E-Böden	Kommode offen 1 E-Boden	Kommode offen 1 Mittelseite, 2 E-Böden	
Maße (BxHxT) cm	25 - 80 x 43 x 38	81 - 120 x 43 x 38	81 - 120 x 43 x 38	25 - 80 x 64 x 38	81 - 120 x 64 x 38	
Typen-Nr.	<b>E2-50</b>	<b>E2-90</b>	<b>E2-90</b>	<b>E3-50</b>	<b>E3-90</b>	
IN	199	237	237	210	254	
MP Lack IN	135	159	159	138	174	
Bei Bestellung bitte angeben	Korpus Absetzung Breitenmaß	Korpus Absetzung Breitenmaß	Korpus Absetzung Breitenmaß	Korpus Absetzung Breitenmaß	Korpus Absetzung Breitenmaß	
↔	z	z	z	z	z	
Bezeichnung	Highboard offen 2 E-Böden	Highboard offen 1 Mittelseite, 4 E-Böden	Highboard offen 1 Mittelseite, 4 E-Böden	Element offen 4 E-Böden	Element offen 4 E-Böden	Holz E-Boden breitenvariabel
Maße (BxHxT) cm	25 - 80 x 127 x 38	81 - 120 x 127 x 38	81 - 120 x 127 x 38	25 - 80 x 202 x 38	25 - 80 x 202 x 38	21 - 76 x 2 x 35
Typen-Nr.	<b>E6-50</b>	<b>E6-50</b>	<b>E6-50</b>	<b>EE-50</b>	<b>EE-50</b>	<b>ERB</b>
IN	233	274	274	287	287	140
MP Lack IN	163	204	204	193	193	123
Bei Bestellung bitte angeben	Korpus Absetzung Breitenmaß	Korpus Absetzung Breitenmaß	Korpus Absetzung Breitenmaß	Korpus Absetzung Breitenmaß	Korpus Absetzung Breitenmaß	Absetzung Breitenmaß

### (ECK)SCHRANKZUBEHÖR - ANBAUGARDEROBE

Anbaugarderober kann als Abschluss an 40er oder 60er Seite von (Eck)Kleiderschränken und Elementen gestellt werden.  
LED-Beleuchtung separat bestellbar: für Kontur der Absetzung Typ EX21, siehe Seite 9.

Nachträglicher Umbau R / L NICHT möglich.

	Korpus Frontblenden Absetzung (s. Abb. grau markiert)	Dekor Dekor	oder	Lack gegen Mehrpreis	IN 194
EX21	z	z	z	z	z
Bezeichnung	Anbaugarderober 1-türig 1 Tür mit Innenspiegel 173 x 31 cm 5 E-Böden <sup>ESB37</sup> 4 Kleiderhaken Oberfläche schwarz	Anbaugarderober 1-türig 1 Tür mit Innenspiegel 173 x 31 cm 5 E-Böden <sup>ESB37</sup> 4 Kleiderhaken Oberfläche schwarz	Anbaugarderober 1-türig 1 Tür mit Innenspiegel 173 x 31 cm 5 E-Böden <sup>ESB37</sup> 4 Kleiderhaken Oberfläche schwarz	Anbaugarderober 1-türig 1 Tür mit Innenspiegel 173 x 31 cm 5 E-Böden <sup>ESB37</sup> 4 Kleiderhaken Oberfläche schwarz	Anbaugarderober 1-türig 1 Tür mit Innenspiegel 173 x 31 cm 5 E-Böden <sup>ESB37</sup> 4 Kleiderhaken Oberfläche schwarz
Maße (BxHxT) cm	61 x 202 x 40	61 x 202 x 40	61 x 202 x 40	61 x 202 x 40	61 x 202 x 40
Typen-Nr.	<b>ESA-L</b>	<b>ESA-L</b>	<b>ESA-R</b>	<b>ESA-R</b>	<b>ESA-R</b>
IN	350	350	350	350	350
Bei Bestellung bitte angeben	Korpus Frontblenden Absetzung	Korpus Frontblenden Absetzung	Korpus Frontblenden Absetzung	Korpus Frontblenden Absetzung	Korpus Frontblenden Absetzung

### (ECK)SCHRANKZUBEHÖR - INNENSPIEGEL

a	a	a	a	a	
Bezeichnung	Innenspiegel passend für ES61, ES62, ES111, ES112, ES113, ES161, ES163, ES143, ES138 Spiegel wird montiert geliefert, nicht einzeln bestellbar. Bei Einzelbestellung ist wegen zusätzlicher Spiegelverpackung der doppelte unten angegebene Preis zu berücksichtigen.	Innenspiegel passend für ES61, ES62, ES111, ES112, ES113, ES161, ES163, ES143, ES138 Spiegel wird montiert geliefert, nicht einzeln bestellbar. Bei Einzelbestellung ist wegen zusätzlicher Spiegelverpackung der doppelte unten angegebene Preis zu berücksichtigen.	Innenspiegel passend für ES61, ES62, ES111, ES112, ES113, ES161, ES163, ES143, ES138 Spiegel wird montiert geliefert, nicht einzeln bestellbar. Bei Einzelbestellung ist wegen zusätzlicher Spiegelverpackung der doppelte unten angegebene Preis zu berücksichtigen.	Innenspiegel passend für ES61, ES62, ES111, ES112, ES113, ES161, ES163, ES143, ES138 Spiegel wird montiert geliefert, nicht einzeln bestellbar. Bei Einzelbestellung ist wegen zusätzlicher Spiegelverpackung der doppelte unten angegebene Preis zu berücksichtigen.	Innenspiegel passend für ES61, ES62, ES111, ES112, ES113, ES161, ES163, ES143, ES138 Spiegel wird montiert geliefert, nicht einzeln bestellbar. Bei Einzelbestellung ist wegen zusätzlicher Spiegelverpackung der doppelte unten angegebene Preis zu berücksichtigen.
Maße (BxHxT) cm	35 x 195 x 0,4	35 x 195 x 0,4	35 x 195 x 0,4	35 x 195 x 0,4	35 x 195 x 0,4
Typen-Nr.	<b>ESP</b>	<b>ESP</b>	<b>ESP</b>	<b>ESP</b>	<b>ESP</b>
IN	170	170	170	170	170

## SCHRANK- und ELEMENTZUBEHÖR - KONTURBELEUCHTUNG für ABSETZUNG

Beleuchtung wird werkseitig montiert an Position wie abgebildet. LED-Beleuchtung mit je 10 Watt, Lichtfarbe warmweiß, dimmbar, inkl. integriertem, verdecktem Schalter (LS). Kabelausgang und Platzierung Lichtschalter siehe Abbildung. **Trafo bitte separat bestellen.**



Bezeichnung	Beleuchtung 10 Watt für Highboarde E6-51, E6-94, E6-91	Beleuchtung 10 Watt für 1- und 2-türige Kleiderschränke, Elemente oder offenes Fach Eckkleiderschrank ES143 oder Anbaugarderobe ESA	Beleuchtung 2 x 10 Watt für 3-türige Kleiderschränke (benötigt eigenen Trafo)
Typen-Nr.	<b>EX11</b>	<b>EX21</b>	<b>EX22</b>
IN	172	184	215

## CONTAINER-, KOMMODEN-, HIGHBOARD- UND HÄNGERZUBEHÖR - BELEUCHTUNG für ABSETZUNG

Beleuchtung wird werkseitig montiert an Position wie abgebildet. LED-Beleuchtung mit je 1 Watt, Lichtfarbe warmweiß, dimmbar, inkl. integriertem, verdecktem Schalter (LS). Kabelausgang und Platzierung Lichtschalter siehe Abbildung. **Trafo bitte separat bestellen.**



Bezeichnung	Beleuchtung für abgesetzte offene Fächer: Kommoden und Hänger Korpusbreite 50 cm	Beleuchtung für abgesetzte offene Fächer: Kommoden und Hänger Korpusbreite 90 cm
Typen-Nr.	<b>EX1</b>	<b>EX2</b>
IN	142	162

## ZUBEHÖR für BELEUCHTUNG

Bezeichnung	Trafo   EVG 230 V 30 W Eurostecker flach, 2m Kabel, Trafo 30W, 0,2 m Kabel (12V), 6-fach Verteiler	Funkempfänger mit Fernbedienung 12 V. Inkl. Dimmen. Optional zum Trafo   EVG, zwischen Trafo und 6-fach Verteiler montierbar. Max. 3 Funkempfänger je Fernbedienung steuerbar.
Typen-Nr.	<b>E-TRAFO</b>	<b>E-FUNK</b>
IN	150	180

## (ECK)SCHRANKZUBEHÖR - HOLZ-BÖDEN

Korpus Dekor

Bezeichnung	E-Boden für:								
	<b>Kleiderschränke</b>			<b>Eckkleiderschrank ES143</b>		<b>Eckkleiderschrank ES138</b>			
Maße (BxHxT) cm	1- und 3-türig	2-türig, Fachbreite 58cm	2-türig, Fachbreite 46cm	Wäschefach breit	Wäschefach schmal	Kleiderfach	Wäschefach breit	Wäschefach schmal	
Typen-Nr.	<b>ESB56</b>	<b>ESB58</b>	<b>ESB46</b>	<b>ESB96</b>	<b>ESB60</b>	<b>ESB14</b>	<b>ESB42</b>	<b>ESB31</b>	
IN	140	140	140	146	140	150	133	133	

Bei Bestellung bitte angeben

**Dekor**

Bezeichnung	E-Boden mit 1 Kleiderstange für:				
	<b>Kleiderschränke</b>			<b>Eckkleiderschrank ES143</b>	
Maße (BxHxT) cm	1- und 3-türig	2-türig, Fachbreite 58cm		2-türig, Fachbreite 46cm	
Typen-Nr.	<b>ESB56-S</b>	<b>ESB58-S</b>		<b>ESB46-S</b>	
IN	151	151		151	

Bei Bestellung bitte angeben

**Dekor**

## ELEMENTE- und HIGHBOARDZUBEHÖR - HOLZ-BÖDEN

Korpus Dekor

Bezeichnung	E-Boden für:										
	<b>Highboards</b>				<b>Elemente</b>						<b>Anbaugarderobe</b>
Maße (BxHxT) cm	1-türig	2-türig mit Mittelseite	2-türig mit Schubkasten	Vitrine E6-94 hinter Holztür	1- türig	2-türig Abs., Fach schmal	2-türig Abs., Fach breit	2-türig EE115	Vitrine EE90 hinter Holztür		
Typen-Nr.	<b>EKB3</b>	<b>EKB1</b>	<b>EKB8</b>	<b>EKB2</b>	<b>EKB6</b>	<b>EKB3</b>	<b>EKB7</b>	<b>EKB5</b>	<b>EKB4</b>	<b>ESB37</b>	
IN	137	137	143	137	140	137	140	140	137	133	

Bei Bestellung bitte angeben

**Dekor**











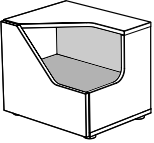
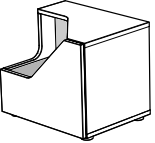
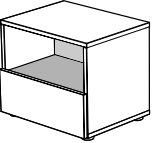
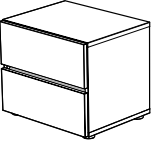



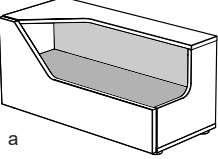
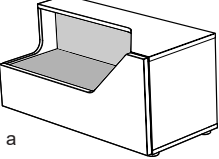
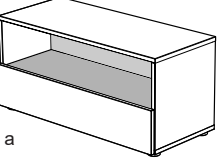
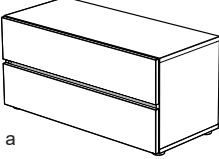

**CONTAINER Tiefe 40 cm**

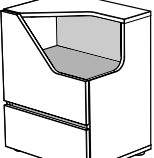
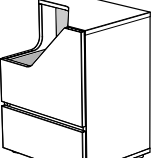
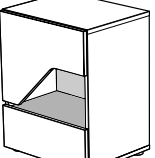
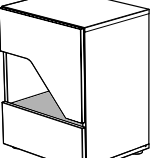
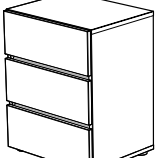
Nachträglicher Umbau R / L NICHT möglich.

LED-Beleuchtung separat bestellbar: für offenes Fach mit Absetzung von 50er Elementen Typ EX1 und von 90er Elementen Typ EX2, siehe Seite 9.  
Bei 50er Containern Innenmaß Schubkästen je BxHxT 42 x 12 x 34 cm, bei 90er Containern Innenmaß Schubkästen je BxHxT 82 x 12 x 34 cm.

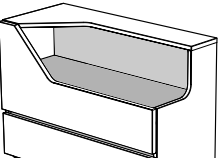
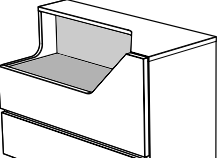
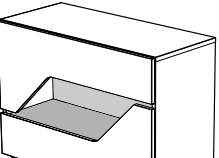
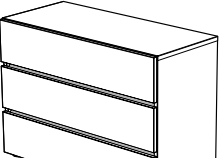
Korpus Dekor oder **Lack gegen Mehrpreis je Schubkasten**  
Schubkästen Dekor oder **Lack gegen Mehrpreis**  
Absetzung (s. Abb. grau markiert) Dekor oder **Lack gegen Mehrpreis**

IN 128  
siehe "MP Lack IN" direkt bei Artikeln

<b>Breite 50 cm</b> <b>Höhe 43 cm</b>	 <p>a</p>	 <p>a</p>	 <p>a</p>		 <p>a</p>
	Bezeichnung Container 1 offenes Fach oben, 1 Schubkasten Maße (BxHxT) cm 50 x 43 x 40 Typen-Nr. E2-52-L IN 238 MP Lack IN 133				
Bei Bestellung bitte angeben	Korpus Schubkästen Absetzung		Korpus Schubkästen Absetzung		Korpus Schubkästen Absetzung
<b>Breite 90 cm</b> <b>Höhe 43 cm</b>	 <p>a</p>	 <p>a</p>	 <p>a</p>		 <p>a</p>
	Bezeichnung Lowboard 1 offenes Fach oben, 1 Schubkasten Maße (BxHxT) cm 90 x 43 x 40 Typen-Nr. E2-92-L IN 265 MP Lack IN 147				
Bei Bestellung bitte angeben	Korpus Schubkästen Absetzung		Korpus Schubkästen Absetzung		Korpus Schubkästen Absetzung
<b>Breite 50 cm</b> <b>Höhe 64 cm</b>	 <p>a</p>	 <p>a</p>	 <p>a</p>	 <p>a</p>	 <p>a</p>
	Bezeichnung Kommode 1 offenes Fach oben, 2 Schubkästen Maße (BxHxT) cm 50 x 64 x 40 Typen-Nr. E3-52-L IN 275 MP Lack IN 133				
Bei Bestellung bitte angeben	Korpus Schubkästen Absetzung		Korpus Schubkästen Absetzung		Korpus Schubkästen Absetzung
<b>Breite 90 cm</b> <b>Höhe 64 cm</b>	 <p>a</p>	 <p>a</p>	 <p>a</p>		 <p>a</p>
	Bezeichnung Kommode 1 offenes Fach oben, 2 Schubkästen Maße (BxHxT) cm 90 x 64 x 40 Typen-Nr. E3-92-L IN 306 MP Lack IN 147				
Bei Bestellung bitte angeben	Korpus Schubkästen Absetzung		Korpus Schubkästen Absetzung		Korpus Schubkästen Absetzung

# HIGHBOARDS Tiefe 40 cm

Nachträglicher Umbau R / L NICHT möglich.







LED-Beleuchtung separat bestellbar: für Absetzung offenes Fach von 50er Elementen Typ EX1, für Kontur der Absetzung Typ EX11, siehe Seite 9.  
Bei 50er Highboards Innenmaß Schubkästen je BxHxT 42 x 12 x 34 cm, bei 90er Highboards Innenmaß Schubkästen je BxHxT 82 x 12 x 34 cm.

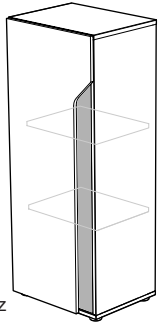
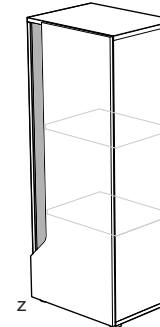
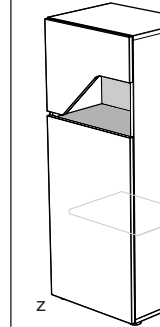
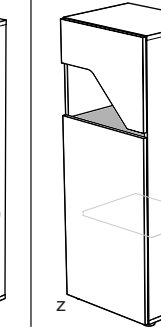
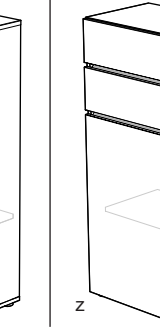
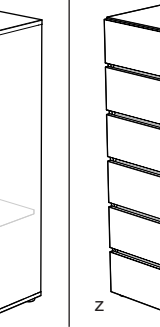

Korpus  
Türen (und Frontblende)  
Schubkästen  
Absetzung (s. Abb. grau markiert)

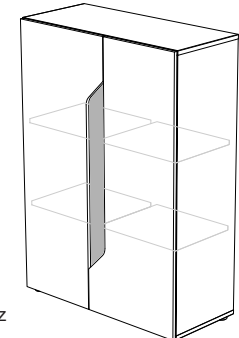
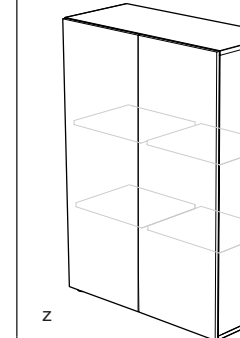
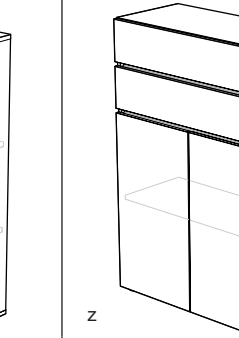
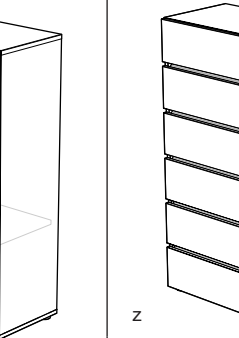

Dekor  
Dekor  
Dekor  
Dekor

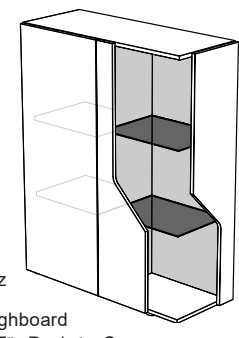
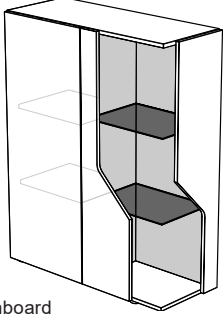
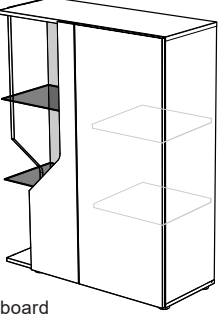
oder  
oder  
**Lack gegen Mehrpreis je Schubkasten**  
**Lack gegen Mehrpreis**

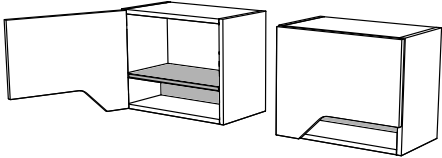
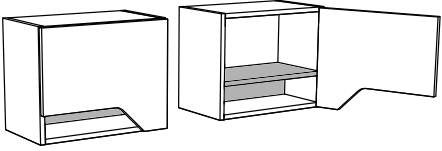
IN 128  
siehe "MP Lack IN" direkt bei Artikeln

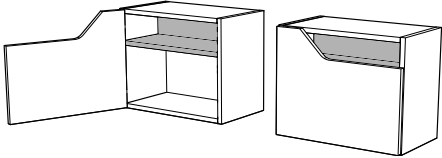
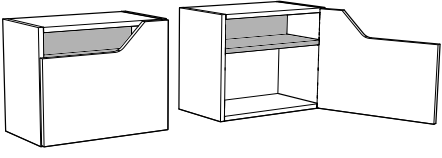
<b>Breite 50 cm</b> <b>Höhe 127 cm</b>						
	Bezeichnung Highboard 1 Tür, 2 E-Böden <sup>EKB3</sup> Maße (BxHxT) cm 50 x 127 x 40 Typen-Nr. <b>E6-51-L</b> IN 250 MP Lack IN 123 	Bezeichnung Highboard 1 Tür, 2 E-Böden <sup>EKB3</sup> Maße (BxHxT) cm 50 x 127 x 40 Typen-Nr. <b>E6-51-R</b> IN 250 MP Lack IN 123 	Bezeichnung Highboard 1 Schubkasten 1 offenes Fach 1 Tür, 1 E-Boden <sup>EKB3</sup> Maße (BxHxT) cm 50 x 127 x 40 Typen-Nr. <b>E6-54-L</b> IN 293 MP Lack IN 133 	Bezeichnung Highboard 1 Schubkasten 1 offenes Fach 1 Tür, 1 E-Boden <sup>EKB3</sup> Maße (BxHxT) cm 50 x 127 x 40 Typen-Nr. <b>E6-54-R</b> IN 293 MP Lack IN 133 	Bezeichnung Highboard 2 Schubkästen 1 Tür, 1 E-Boden <sup>EKB3</sup> Maße (BxHxT) cm 50 x 127 x 40 Typen-Nr. <b>E6-52-L</b> <b>E6-52-R</b> IN 293 MP Lack IN 121	Bezeichnung Highboard 6 Schubkästen Maße (BxHxT) cm 50 x 127 x 40 Typen-Nr. <b>E6-53</b> IN 348 MP Lack IN 147
<b>Bei Bestellung bitte angeben</b>	<b>Korpus</b> <b>Tür</b> <b>Absetzung</b>		<b>Korpus</b> <b>Tür</b> <b>Schubkästen</b> <b>Absetzung</b>		<b>Korpus</b> <b>Tür</b> <b>Schubkästen</b> <b>Absetzung</b>	<b>Korpus</b> <b>Schubkästen</b> <b>Absetzung</b>
<b>Breite 90 cm</b> <b>Höhe 127 cm</b>						
	Bezeichnung Highboard 2 Türen, 1 Mittelseite, 4 E-Böden <sup>EKB1</sup> Maße (BxHxT) cm 90 x 127 x 40 Typen-Nr. <b>E6-91</b> IN 311 MP Lack IN 123 	Bezeichnung Highboard 2 Türen Push-to-Open, 1 Mittelseite, 4 E-Böden <sup>EKB1</sup> Maße (BxHxT) cm 90 x 127 x 40 Typen-Nr. <b>E6-95</b> IN 301 MP Lack IN ---	Bezeichnung Highboard 2 Schubkästen 2 Türen, 1 E-Boden <sup>EKB8</sup> Maße (BxHxT) cm 90 x 127 x 40 Typen-Nr. <b>E6-92</b> IN 345 MP Lack IN 127	Bezeichnung Highboard 6 Schubkästen Maße (BxHxT) cm 90 x 127 x 40 Typen-Nr. <b>E6-93</b> IN 360 MP Lack IN 159		
<b>Bei Bestellung bitte angeben</b>	<b>Korpus</b> <b>Türen</b> <b>Absetzung</b>		<b>Korpus</b> <b>Türen</b> <b>Absetzung</b>		<b>Korpus</b> <b>Türen</b> <b>Schubkästen</b> <b>Absetzung</b>	<b>Korpus</b> <b>Schubkästen</b> <b>Absetzung</b>
<b>Breite 95 cm</b> <b>Höhe 127 cm</b>						
	 Bezeichnung Highboard 1 Tür Push-to-Open, 2 E-Böden <sup>EKB2</sup> , 1 offenes Fach mit 2 Glasböden Maße (BxHxT) cm 95 x 127 x 40 Typen-Nr. <b>E6-94-L</b> IN 338 MP Lack IN 184	Bezeichnung Highboard 1 Tür Push-to-Open, 2 E-Böden <sup>EKB2</sup> , 1 offenes Fach mit 2 Glasböden Maße (BxHxT) cm 95 x 127 x 40 Typen-Nr. <b>E6-94-R</b> IN 338 MP Lack IN 184				
<b>Bei Bestellung bitte angeben</b>	<b>Korpus</b> <b>Tür und Frontblende</b> <b>Absetzung</b>					

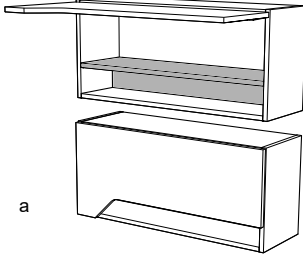
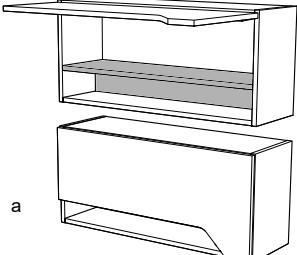
<b>HÄNGESCHRÄNKE mit TÜR</b>			maximale Belastbarkeit 30kg je Hänger		
LED-Beleuchtung separat bestellbar: für offenes Fach mit Absetzung Typ EX1, siehe Seite 9.					
Korpus Tür Absetzung (s. Abb. grau markiert)		Dekor Dekor Dekor		oder <b>Lack gegen Mehrpreis</b>	
			IN 133		
 Bezeichnung Maße (BxHxT) cm Typen-Nr. IN	a		a		
	Hängeschrank 50 x 41 x 30 <b>EA-51-L</b> 217		Hängeschrank 50 x 41 x 30 <b>EA-51-R</b> 217		
<b>Bei Bestellung bitte angeben</b>		<b>Korpus Tür Absetzung</b>			
 Bezeichnung Maße (BxHxT) cm Typen-Nr. IN	a		a		
	Hängeschrank 50 x 41 x 30 <b>EA-52-L</b> 217		Hängeschrank 50 x 41 x 30 <b>EA-52-R</b> 217		
<b>Bei Bestellung bitte angeben</b>		<b>Korpus Tür Absetzung</b>			

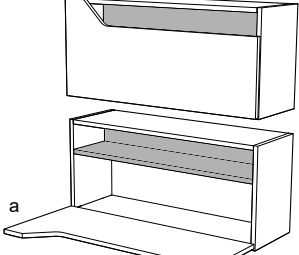
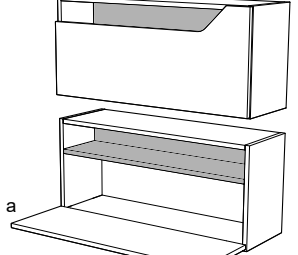
<b>HÄNGESCHRÄNKE mit Klappe</b>			maximale Belastbarkeit 30kg je Hänger		
LED-Beleuchtung separat bestellbar: für offenes Fach mit Absetzung Typ EX2, siehe Seite 9.					
Korpus Klappe Absetzung (s. Abb. grau markiert)		Dekor Dekor Dekor		oder <b>Lack gegen Mehrpreis</b>	
			IN 147		
 Bezeichnung Maße (BxHxT) cm Typen-Nr. IN	a		a		
	Hängeschrank 90 x 41 x 30 <b>EA-95-L</b> 251		Hängeschrank 90 x 41 x 30 <b>EA-95-R</b> 251		
 Bezeichnung Maße (BxHxT) cm Typen-Nr. IN	a		a		
	Hängeschrank 90 x 41 x 30 <b>EA-96-L</b> 251		Hängeschrank 90 x 41 x 30 <b>EA-96-R</b> 251		
<b>Bei Bestellung bitte angeben</b>		<b>Korpus Klappe Absetzung</b>		<b>Korpus Klappe Absetzung</b>	

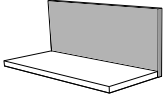
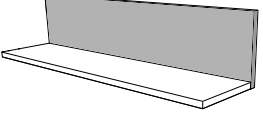
<b>WANDBOARDS</b>			maximale Belastbarkeit 10kg je Wandboard		
LED-Beleuchtung separat bestellbar: für offenes Fach mit Absetzung Typ EX2, siehe Seite 9.					
Korpus Absetzung (s. Abb. grau markiert)		Dekor Dekor		oder <b>Lack gegen Mehrpreis</b>	
			siehe "MP Lack IN" direkt bei Artikeln		
Bezeichnung Maße (BxHxT) cm Typen-Nr. IN MP Lack IN	z		z		z
	Wandboard 50 x 20 x 22 <b>EB50</b> 154 123		Wandboard 90 x 20 x 22 <b>EB90</b> 168 128		Wandboard 140 x 20 x 22 <b>EB140</b> 179 138
<b>Bei Bestellung bitte angeben</b>		<b>Korpus Absetzung</b>			
Sonderbreite	34 - 49 cm	51 - 89 cm	91 - 150 cm		
Mehrpriess IN	123	123	123		

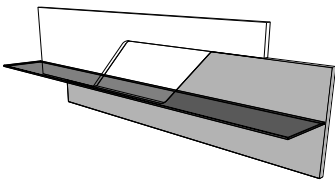
<b>WANDBOARD mit GLASBODEN</b>			maximale Belastbarkeit 10kg je Wandboard		
LED-Beleuchtung separat bestellbar: für offenes Fach mit Absetzung Typ EX2, siehe Seite 9.					
Korpus Absetzung (s. Abb. grau markiert)		Dekor Dekor		oder <b>Lack gegen Mehrpreis</b>	
			IN 138		
Bezeichnung Maße (BxHxT) cm Typen-Nr. IN	z				
	Wandboard mit Glasboden 140 x 41 x 21 <b>EG15</b> 212				
<b>Bei Bestellung bitte angeben</b>		<b>Korpus Absetzung</b>			

## KOMBINATIONSBEISPIELE

mit optisch abgestimmten Einzelartikeln lassen sich in Kombination besondere, individuelle Wohnbilder kreieren

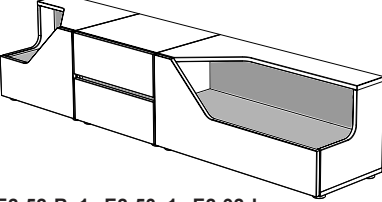
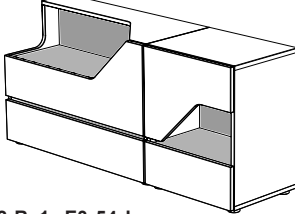
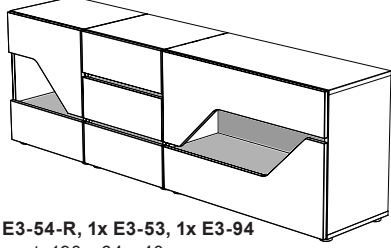
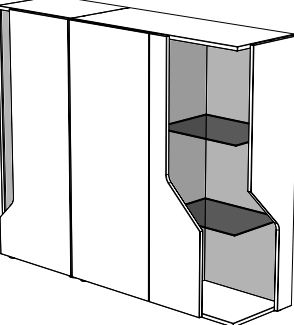
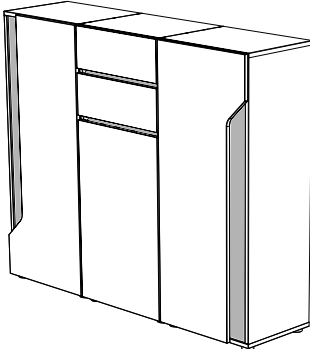
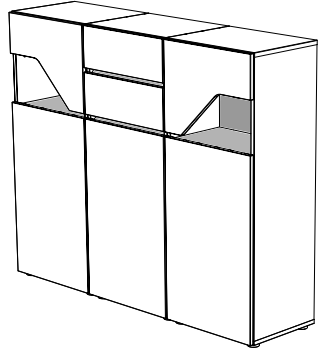
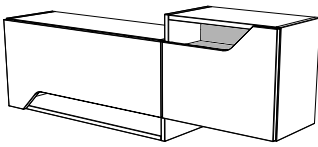
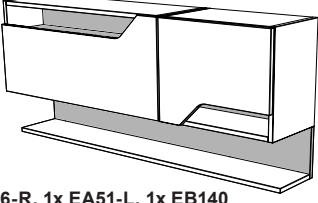
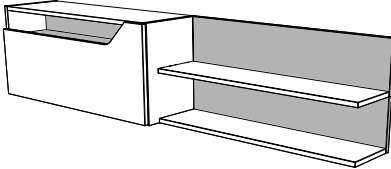
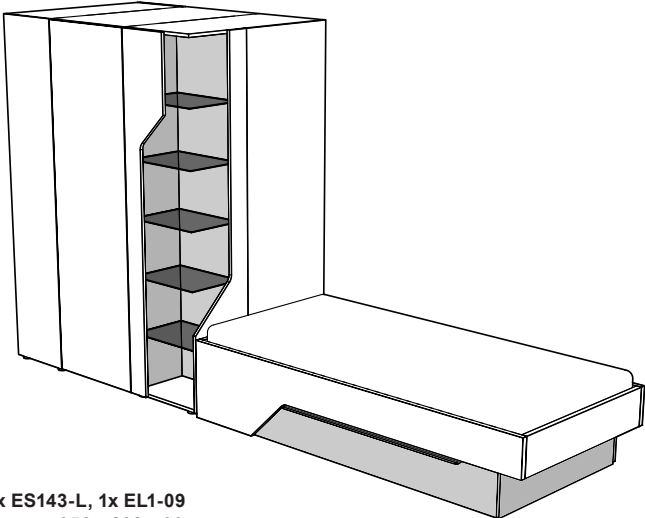
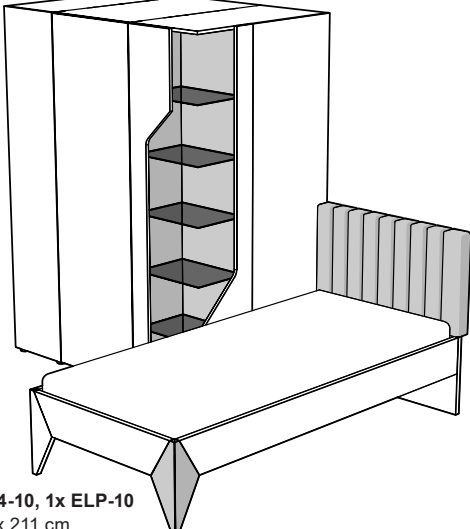
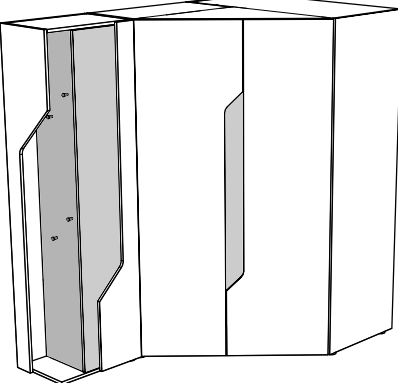
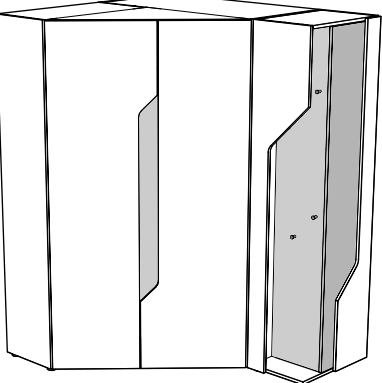
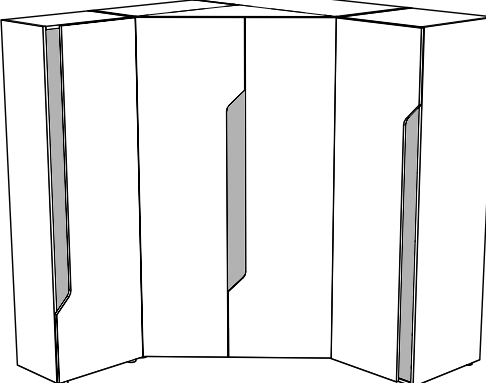
 <p><b>1x E2-52-R, 1x E2-53, 1x E2-92-L</b> gesamt: 190 x 43 x 40 cm</p>	 <p><b>1x E3-92-R, 1x E3-54-L</b> gesamt: 140 x 64 x 40 cm</p>	 <p><b>1x E3-54-R, 1x E3-53, 1x E3-94</b> gesamt: 190 x 64 x 40 cm</p>	<b>KOMMODEN und HIGHBOARE</b>
 <p><b>1x E6-51-R, 1x E6-94-L</b> gesamt: 145 x 127 x 40 cm</p>	 <p><b>1x E6-51-R, 1x E6-52-L, 1x E6-51-L</b> gesamt: 150 x 127 x 40 cm</p>	 <p><b>1x E6-54-R, 1x E6-52-L, 1x E6-54-L</b> gesamt: 150 x 127 x 40 cm</p>	<b>HÄNGER</b>
 <p><b>1x EA95-L, 1x EA52-R</b> gesamt: 140 x 51 x 30 cm</p>	 <p><b>1x EA96-R, 1x EA51-L, 1x EB140</b> gesamt: 140 x 61 x 30 cm</p>	 <p><b>1x EA96-R, 2x EB90</b> gesamt: 180 x 41 x 30 cm</p>	<b>ECKKLEIDERSCHRÄNKE mit BETTEN oder ELEMENTEN / SCHRÄNKEN</b>
 <p><b>1x ES143-L, 1x EL1-09</b> gesamt: 356 x 202 x 99 cm</p>	 <p><b>1x ES143-L, 1x EL4-10, 1x ELP-10</b> gesamt: 257 x 202 x 211 cm</p>	<b>ECKKLEIDERSCHRÄNKE mit BETTEN oder ELEMENTEN / SCHRÄNKEN</b>	
 <p><b>1x ES138-L, 1x ESA-R</b> gesamt: 117 x 202 x 198 cm</p>	 <p><b>1x ESA-R, 1x ES138-L</b> gesamt: 157 x 202 x 138 cm</p>	 <p><b>1x EE61-R, 1x ES138-L, 1x ES61-L</b> gesamt: 177 x 202 x 198 cm</p>	<b>ECKKLEIDERSCHRÄNKE mit BETTEN oder ELEMENTEN / SCHRÄNKEN</b>

## SCHREIBTISCHE

Alle Schreibtische sind freistellbar. Tischplatten sind 28 mm stark.

Nachträglicher Umbau R / L NICHT möglich.

Tischplatte  
Absetzung (s. Abb. grau markiert)  
Tischgestellfarbe

Dekor  
Dekor oder  
Oberfläche schwarz oder

Lack gegen Mehrpreis  
oder  
weiß

**ETH1/ETH2**  
IN 181

**ET3**  
IN 149

### Tischplatte einseitig abgeschrägt

Bezeichnung

Wangenschreibtisch, mit verdecktem Kabelmanagement

Maße (BxHxT) cm

120-200 x 73 x 75

Typen-Nr.

**ETH1-L (Abb.)**

**ETH1-R**

IN

255

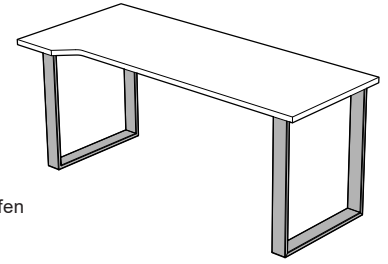
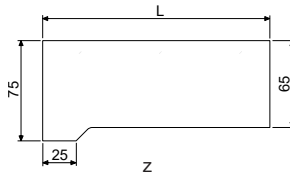
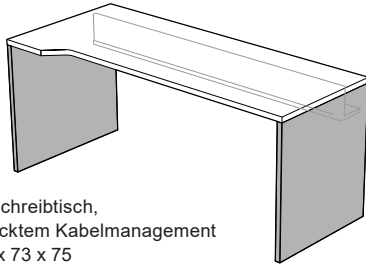

Schreibtisch mit Metallkufen

120-200 x 73 x 75

**ETM1-L (Abb.)**

**ETM1-R**

311

Bei Bestellung bitte angeben

**Tischplatte**  
**Breitenmaß L**  
**Absetzung**

**Tischplatte**  
**Breitenmaß L**  
**Tischgestellfarbe**

### Tischplatte beidseitig abgeschrägt

Bezeichnung

Wangenschreibtisch, mit verdecktem Kabelmanagement

Maße (BxHxT) cm

120-200 x 73 x 75

Typen-Nr.

**ETH2**

IN

262

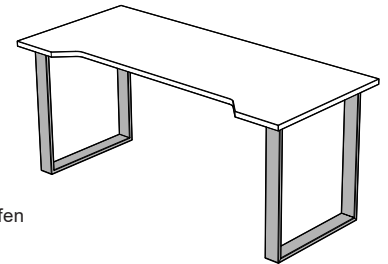
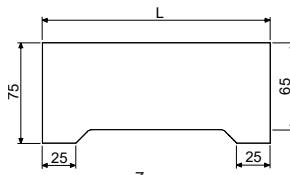
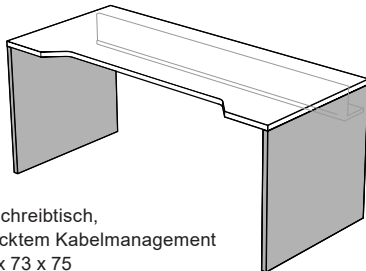

Schreibtisch mit Metallkufen

120-200 x 73 x 75

**ETM2**

311

Bei Bestellung bitte angeben

**Tischplatte**  
**Breitenmaß L**  
**Absetzung**

**Tischplatte**  
**Breitenmaß L**  
**Tischgestellfarbe**

Bezeichnung

Eckschreibtisch mit Wange und Metallkufe, Schreibtischplatte einseitig abgeschrägt

Maße (BxHxT) cm

160-200 x 73 x 75

Typen-Nr.

**ET3-L (Abb.)**

**ET3-R**

IN

295

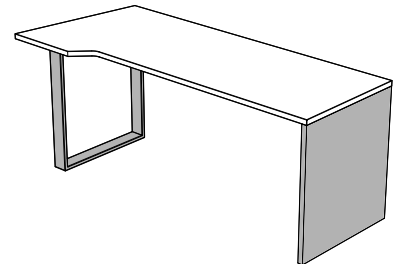
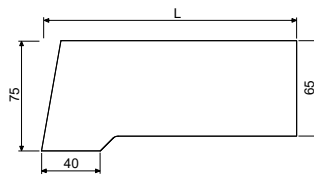

Bei Bestellung bitte angeben

**Tischplatte**  
**Breitenmaß L**  
**Absetzung**  
**Tischgestellfarbe**

## SEKRETÄR oder SCHMINKTISCH WANDHÄNGEND

Maße Schreibfläche 109 x 46 cm. Klappe steht geöffnet 46 cm vor. Innenleben hinter Klappe mit festem Boden unten und einem höhenverstellbaren Einlegeboden. Kabeldurchlass an Ober- und Unterboden an fixer Position rechts in Oberfläche schwarz. Max. Belastung Klappe 30 kg bei gleichmäßig verteilter Last.

Korpus  
Klappe  
Absetzung (s. Abb. grau markiert)

Dekor  
Dekor oder  
Lack gegen Mehrpreis

IN 143

Bezeichnung

Sekretär wandhängend

Maße (BxHxT) cm

109 x 69 x 30

Typen-Nr.

**ET-96**

IN

316

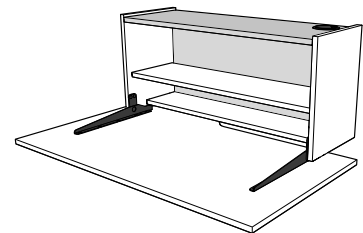
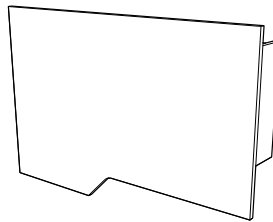

Bei Bestellung bitte angeben

**Korpus**  
**Klappe**  
**Absetzung**

### ECKSCHREIBTISCHE mit SIDEBOARD

Nachträglicher Umbau R / L NICHT möglich.

Freistellbare Eckschreibtisch-Lösung. Tischplatten sind 28 mm stark.

Tiefe Tischplatte 65 / 75 cm. Sideboard B x H x T 128 x 64 x 40 cm. Sideboard mit 1 Tür und 3 Schubkästen. Kabeldurchlass im Oberboden und in der Rückwand vom Sideboard, s. Abb. Kabeldurchlass immer Oberfläche schwarz. Schreibtisch kann individuell auf Sideboard platziert werden.

Tischplatte	Dekor				
Tischgestellfarbe	Oberfläche	schwarz	oder	weiß	
Korpus Sideboard	Dekor				
Tür	Dekor				
Schubkästen	Dekor	oder	<b>Lack gegen Mehrpreis je Schubkasten</b>		IN 128
Absetzung (s. Abb. grau markiert)	Dekor	oder	<b>Lack gegen Mehrpreis</b>		IN 154

### ECKSCHREIBTISCH mit SIDEBOARD 100°

Bezeichnung Maße (BxHxT) cm Typen-Nr. IN			
	Eckschreibtisch mit Sideboard 160-200 x 73 x 128 <b>ET4-L (Abb.)</b> <b>ET4-R</b> 377		
Bei Bestellung bitte angeben	Tischplatte Breitenmaß L Tischgestellfarbe Korpus Sideboard	Tür Schubkästen Absetzung	

### ECKSCHREIBTISCH mit SIDEBOARD 90°

Bezeichnung Maße (BxHxT) cm Typen-Nr. IN			
	Eckschreibtisch mit Sideboard 160-200 x 73 x 128 <b>ET5-L (Abb.)</b> <b>ET5-R</b> 377		
Bei Bestellung bitte angeben	Tischplatte Breitenmaß L Tischgestellfarbe Korpus Sideboard	Tür Schubkästen Absetzung	

### SCHREIBTISCHZUBEHÖR

Korpus Absetzung (s. Abb. grau markiert)	Dekor Dekor oder <b>Lack gegen Mehrpreis</b>	<b>ETZ1</b> IN 157	<b>ETZ2</b> IN 141
Bezeichnung Maße (BxHxT) cm Typen-Nr. IN	Schreibrischaufsatz 120-200 x 20 x 22 <b>ETZ1</b> 195	Paneelrückwand 120-200 x 50 x 2 <b>ETZ2</b> 197	Kabeldurchlass Oberfläche schwarz 8 x 8 x 3 <b>EOK</b> 127
Bei Bestellung bitte angeben	Korpus Absetzung	Korpus Absetzung	Position L / M / R

### SCHREIBTISCHCONTAINER

Korpus Schubkästen Absetzung (s. Abb. grau markiert)	Dekor Dekor oder <b>Lack gegen Mehrpreis je Schubkasten</b> Dekor oder <b>Lack gegen Mehrpreis</b>	<b>ET-53</b> IN 128 IN 154	<b>ET-55</b> IN 128 IN 141
Bezeichnung Maße (BxHxT) cm Typen-Nr. IN	a Standcontainer mit Kabeldurchführung 50 x 64 x 67 <b>ET-53</b> 319		
Bei Bestellung bitte angeben	Korpus Schubkästen Absetzung	Korpus Schubkästen Absetzung	4 bremsbare Lenkrollen, geeignet für Hartböden, Tragkraft max. 100 kg a Rollcontainer 50 x 50 x 61 <b>ET-55</b> 283