

# Möbel LETZ

*Finden und Wohlfühlen*



## Typenplan

SO 3500 von set one by Musterring - Ecksofa Variante rechts alu

### **Wichtiger Hinweis für Sie**

Etwaige Hinweise des Herstellers in dieser Produktinformation, die sich auf die Gewährleistung beziehen, haben für Sie keinerlei Bindungswirkung und können von Ihnen ignoriert werden. Ihre gesetzlichen Gewährleistungsrechte als Verbraucher uns gegenüber, als Ihrem Verkäufer, werden dadurch in keiner Weise berührt oder eingeschränkt. Sie können sich wegen aller Mängel jederzeit an uns wenden. Darüber hinaus gehende Herstellergarantien bleiben natürlich unberührt. Dieser Artikel wird hergestellt von MEGAPOL Polstermöbel GmbH & Co. KG, Diepenauer Heide 1, 31603 Diepenau, Deutschland, support@polipol.de

Möbel Letz GmbH  
Am Gewerbepark 11  
06895 Zahna-Elster

Tel.: 035383 - 6018 50

Fax.: 035383 - 6018 17

# HOMESTORY

WOHNEN, WIE ES DIR GEFÄLLT.

POLSTER

TYPENLISTE

[www.set-one-by-musterring.de](http://www.set-one-by-musterring.de)



## SO 3500

Produktveränderungen und Qualitätsverbesserungen im Sinne des technischen Fortschrittes oder zum Erhalt der Lieferfähigkeit (Form/Farbe/Funktion usw.) bzw. die Korrektur von irrtümlichen Angaben behalten wir uns vor.



**set** one  
by Musterring

## Querschnitt und Beschreibung

### Beispiel: Federkern

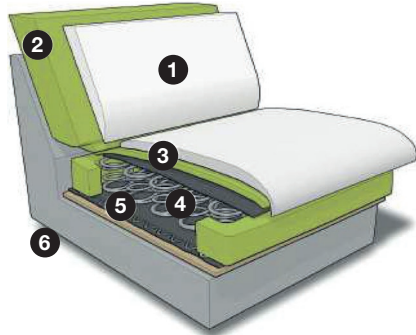

- 1 Bezug
- 2 Kaltschaum ummantelt mit Polstervlies
- 3 hochwertiger Polyetherschaum
- 4 Federkern ummantelt mit Filz
- 5 Wellenunterfederung
- 6 Füße: siehe Seite 2

## Programmübersicht

|                                      |              |
|--------------------------------------|--------------|
| ■ Vorschlag                          | Seite 4      |
| ■ Sofas                              | Seite 5      |
| ■ Spitzecken                         | Seite 5      |
| ■ Anreihenelemente                   | Seite 6      |
| ■ Anreihsofas                        | Seite 6      |
| ■ Anreihenelemente mit festem Hocker | Seiten 7 + 8 |
| ■ Recamieren                         | Seite 8      |
| ■ Canapes                            | Seite 9      |
| ■ Hocker                             | Seite 10     |
| ■ Kissen                             | Seite 11     |
| ■ Zusammenstellung                   | Seite 12     |

## 2 Sitzqualitäten

### Federkern

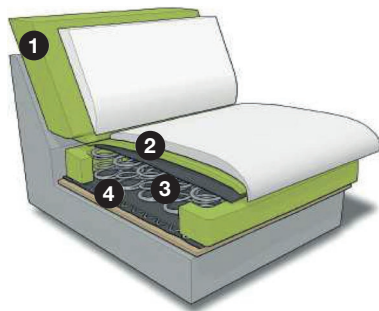

- 1 Kaltschaum ummantelt mit Polstervlies
- 2 hochwertiger Polyetherschaum
- 3 Federkern ummantelt mit Filz
- 4 Wellenunterfederung

### Kaltschaum

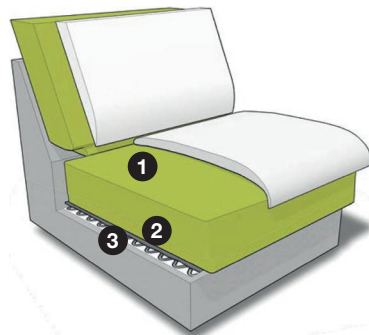

- 1 Kaltschaum ummantelt mit Polstervlies
- 2 Filzabdeckung
- 3 Wellenfedern

## 2 Fußvarianten

Fußhöhe ca. 18 cm / Sitzhöhe 45 cm



**W010-M01**  
Metallfuß schwarz



**W010-M03**  
Metallfuß Hochglanz Chrom

## Modellbeschreibung

- **Gestell:** Hartholz und andere Holzwerkstoffe.
- **Sitz:** Kaltschaum- bzw. Federkernpolsterung preisgleich wählbar. Ummantelt mit Polstervlies auf dauerelastischen Wellenfedern. Sitztiefenverstellung für individuelle Sitztiefe gegen Aufpreis lieferbar.
- **Rücken:** Hochelastische Polstergurte mit hochwertigem Kaltschaum. Auf Führungsschienen gelagerte, stufenlose Kopfpolsterverstellung mit Faltenoptimierung inklusive. Alle Typen sind im Rücken echt bezogen.
- **Armlehnen:** Armlehnenverstellung durch Rasterbeschlag gegen Aufpreis lieferbar.
- **Bezugstoff:** Das Modell ist nur einfarbig lieferbar.
- **Achtung:** Die Arm- und Kopfpolsterlehnen sind nicht zum Sitzen geeignet. Die maximale Belastbarkeit beträgt 10 kg.
- **Hinweis zur Bestellung:** Bitte Zusammenstellung und Bezug auf jeder Bestellung angeben! Vorstehend, links beginnend. Bitte Stellskizze mitsenden.
- **Wellenbildung:** Durch die unterschiedlichen Beschaffenheiten der Bezugsmaterialien und der verarbeiteten Polsterwatte neigt dieses leger verarbeitete Modell zur Wellenbildung. Unterstützt wird diese Entwicklung dadurch, dass Stoff sich unter Einfluss von Körperwärme, Körperfeuchtigkeit und Körpergewicht mehr oder minder dehnt und dadurch „Wellen“ bildet. Wellen, welche durch die Dehnungseigenschaften der verwendeten Stoffe oder aufgrund großer Polsterflächen entstehen, stellen keinen Sachmangel dar. Es handelt sich um einen natürlichen Vorgang, der als Charaktereigenschaft leger verarbeiteter Modelle zu sehen ist.



## Programmbesonderheiten, Programminformationen

### Funktionen

#### Kopfpolsterverstellung KV – inklusive

##### Kopfpolsterverstellung KV

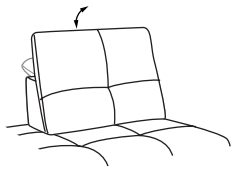

Einzel verstellbare Kopfpolster mit Rasterfunktion und Faltenoptimierung. In der jeweiligen (pro) Type inklusive und nicht individuell bestellbar.

#### Armlehnenverstellung AV – gegen Aufpreis (676)

##### Armlehnenverstellung AV

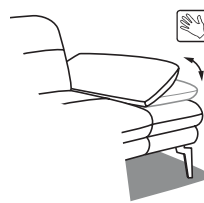

Mittels eines Rasterbeschlags lassen sich die Armlehnen in ihrer Neigung verstellen. Durch Ziehen über die letzte Einrastposition hinaus lässt sich die Armlehne wieder in ihre flache Ausgangsposition zurücksetzen. Die Armlehnenverstellung ist gegen Aufpreis erhältlich.

#### Sitztiefenverstellung ST – gegen Aufpreis (706)

##### Sitztiefenverstellung ST

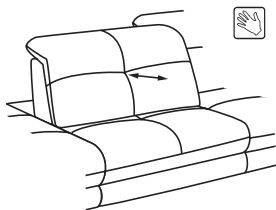

Durch leichtes Anheben und Vorziehen des Rückenkissens gestalten Sie eine weitere Sitztiefe.

In der jeweiligen Type nur komplett und nicht individuell bestellbar.

**Achtung:** Sitztiefenverstellung und Vorziehbank zusammen in einer Type nicht möglich!

#### Vorziehbank motorisch VZMO – gegen Aufpreis (709)

##### Vorziehbank motorisch VZMO

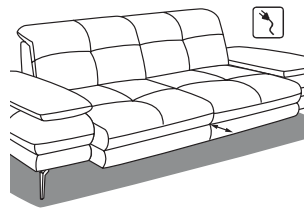

Der Sitz lässt sich individuell, motorisch per Touchschalter bis zu ca. 19 cm nach vorne ausziehen.

Für die motorische Bedienung in Sitzen mit Armlehne kann ein **Handschalter HS** gegen Aufpreis mitgeliefert werden.

**Achtung:** Sitztiefenverstellung und Vorziehbank zusammen in einer Type nicht möglich!

#### Drehsitzfunktion Anreihenelement mit Hocker

##### Drehsitzfunktion

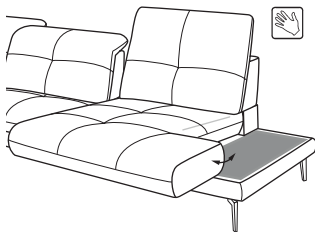

Drehsitzfunktion bei den Typen 325.1, 325.2, 320.1, 321.1, 300.1 und 300.2 **inklusive**.

Der Hockerabschluss wird in der Funktion zur Beinablage.

Die maximale Belastbarkeit beträgt dann ca. 30 kg.

#### Tischplatte – gegen Aufpreis (738.1)

##### Tischplatte

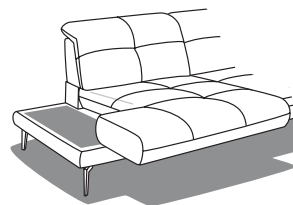

Optional für die Typen mit Drehsitzfunktion.

Erhältlich in den Farben silberfarbig oder schwarz.

Bitte die Farbe für Tischplatte angeben.

Sollte keine Tischplatte ausgewählt werden, wird die Type ohne Tischplatte im ausgewählten Bezugsstoff geliefert.

- Die warentypischen Produkteigenschaften, Garantiebestimmungen, Sicherheitshinweise, Gebrauchs- und Pflegeanweisungen sowie wichtige Hinweise zum Schutz Ihrer Fußböden entnehmen Sie bitte dem set one Möbel-Gütepass ([www.set-one-by-musterring.com](http://www.set-one-by-musterring.com)). Für nutzungsbedingte Eindrücke oder Abriebspuren auf empfindlichen Böden wird keine Haftung übernommen.

# SO 3500

POLSTER

## Zusammenstellungen

(preisgleich auch spiegelbildlich möglich)

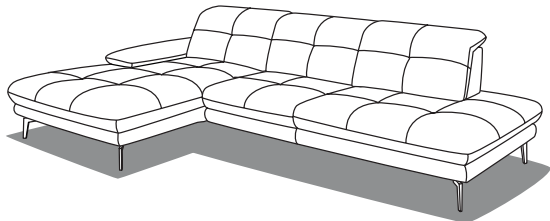

Best.-Nr. / Maße  
Beschreibung

### Vorschlag 1

bestehend aus:

**CanGXLKV** Canape gerade X,  
mit Kopfpolsterverstellung, Armlehne links  
**3KVAhoR** Anreihelement, 3-sitzig,  
mit Kopfpolsterverstellung, Hocker rechts

**Stoffgruppe MERLIN**  
**Stoffgruppe ISA**

Kaltschaum oder Federkern preisgleich wählbar.

**AhoL3KV – CanGXRKV** (spiegelbildliche Version)

Schenkelmaß ca. 192-228 x 329 cm  
H 87-103, SH 45, ST 70(57) cm

### Gegen Aufpreis:

**XXLHo** Hocker rechteckig,  
fest gepolstert (132 x 68 cm)  
**MO** motorischer Sitzvorzug bei Canape  
**D** Drehsitzfunktion bei Anreihelement  
**T** Tischplatte schwarz oder silberfarben bei Anreihelement  
**AV** Armlehnenverstellung Anreihelement/Canape  
**ST** Sitztiefenverstellung beim Anreihelement

**Stoffgruppe MERLIN**  
**Stoffgruppe ISA**

Sitzgruppe mit 1 Armlehnvariante, 2 Fußvarianten und 2 Sitzkomfortvarianten.  
Gegen Aufpreis können viele Zusatz-Funktionen gewählt werden.

**Achtung:**

**Kopfpolster**

Das Kopfpolster ist auf keinen Fall zum Sitzen geeignet, da die Rückenpolsterung für einen senkrechten Druck in diesem Ausmaß nicht ausgelegt ist.



**Armlehnen**

Die Belastbarkeit der Armlehnen mit Mechanik ist auf maximal 10 kg ausgelegt.

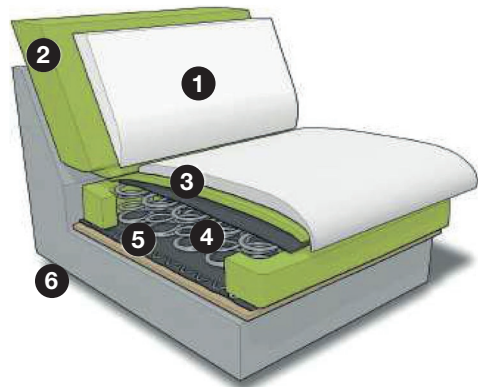
**Beispiel: Federkern**

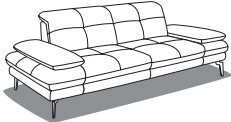

- 1 Bezug
- 2 Kaltschaum ummantelt mit Polstervlies
- 3 hochwertiger Polyetherschaum
- 4 Federkern ummantelt mit Filz
- 5 Wellenunterfederung
- 6 Füße: siehe Seite 2

| Sofas, Spitzecken  |  |  |  |    |
|--------------------|--|--|--|--|
| Maße sind ca.-Maße | B 216, H 87-103, SH 45, T 113, ST 70/57 cm   | B 242, H 87-103, SH 45, T 113, ST 70/57 cm   | B 113, H 87-103, SH 45, T 113, ST 70 cm  | B 113, H 87-103, SH 45, T 113, ST 70/57 cm   |
| Artikel            | Sofa, 2,5-sitzig, mit Kopfpolsterverstellung                                       | Sofa, 3-sitzig, mit Kopfpolsterverstellung   | Spitzecke gerade, mit Kopfpolsterverstellung, keine Sitztiefenverstellung möglich    | Spitzecke gerade, mit Kopfpolsterverstellung und Relaxrücken beidseitig, 3-geteilte Optik, keine Sitztiefenverstellung möglich |
| Best.-Nr.          | <b>2,5KV</b>   | <b>3KV</b>   | <b>SEGKV</b>   | <b>SEGRRKV</b>   |

**Stoffgruppen**

|        |  |  |  |  |
|--------|--|--|--|--|
| 1      |  |  |  |  |
| MERLIN |  |  |  |  |
| 2      |  |  |  |  |
| ISA    |  |  |  |  |
| 3      |  |  |  |  |
| 4      |  |  |  |  |
| 5      |  |  |  |  |

**Gegen Aufpreis**

|   |   |   |   |   |
|---|---|---|---|---|
| AV Armlehnenverstellung (676)   |   |   | - | - |
| ST Sitztiefenverstellung (706)  |   |   | - | - |
| VZMO motorische Vorziehbank (709)  |   |   | - | - |
| Handschalter (738)  |   |   | - | - |
| Tischplatte (738.1)   | - | - | - | - |

Sitzgruppe mit 1 Armlehnvariante, 2 Fußvarianten und 2 Sitzkomfortvarianten. Gegen Aufpreis können viele Zusatz-Funktionen gewählt werden.

### Beispiel: Federkern

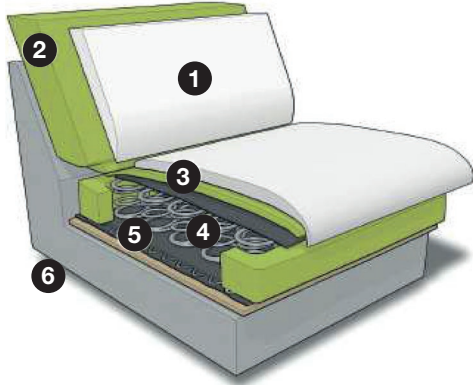

- 1 Bezug
- 2 Kaltschaum ummantelt mit Polstervlies
- 3 hochwertiger Polyetherschaum
- 4 Federkern ummantelt mit Filz
- 5 Wellenunterfederung
- 6 Füße: siehe Seite 2



### Achtung:

#### Kopfpolster

Das Kopfpolster ist auf keinen Fall zum Sitzen geeignet, da die Rückenpolsterung für einen senkrechten Druck in diesem Ausmaß nicht ausgelegt ist.

#### ArMLEHnen

Die Belastbarkeit der ArMLEHnen mit Mechanik ist auf maximal 10 kg ausgelegt.

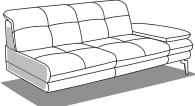
| Anreihenelemente, Anreihsofas |  |  |    |  |
|-------------------------------|--|--|---|--|
| Maße sind ca.-Maße            | B 134, H 87-103, SH 45, T 113, ST 70/57 cm   | B 160, H 87-103, SH 45, T 113, ST 70/57 cm   | B 175, H 87-103, SH 45, T 113, ST 70 cm   | B 201, H 87-103, SH 45, T 113, ST 70/57 cm   |
| Artikel                       | Anreihenelement, 2,5-sitzig, ohne ArMLEHnen, mit Kopfpolsterverstellung            | Anreihenelement, 3-sitzig, ohne ArMLEHnen, mit Kopfpolsterverstellung              | Anreihsofa, 2,5-sitzig, ArMLEHne links oder rechts (Abb.), mit Kopfpolsterverstellung | Anreihsofa 3-sitzig, ArMLEHne links oder rechts (Abb.), mit Kopfpolsterverstellung   |
| Best.-Nr.                     | <b>2,5ELKV</b>   | <b>3ELKV</b>   | <b>2,5LKV</b> (li.)<br><b>2,5RKV</b> (re.)  | <b>3LKV</b> (li.)<br><b>3RKV</b> (re.)   |

### Stoffgruppen

|        |  |  |  |  |
|--------|--|--|--|--|
| 1      |  |  |  |  |
| MERLIN |  |  |  |  |
| 2      |  |  |  |  |
| ISA    |  |  |  |  |
| 3      |  |  |  |  |
| 4      |  |  |  |  |
| 5      |  |  |  |  |





### Gegen Aufpreis

|   |   |   |   |   |
|---|---|---|---|---|
| AV ArMLEHnenverstellung (676)   | - | - |   |   |
| ST Sitztiefenverstellung (706)  |   |   |   |   |
| VZMO motorische Vorziehbänk (709)  |   |   |   |   |
| Handschalter (738)  |   |   |   |   |
| Tischplatte (738.1)   | - | - | - | - |

# SO 3500

POLSTER



| Anreihenelemente mit festem Hocker |               |   |             |           |
|------------------------------------|---|---|---|---|
| Maße sind ca.-Maße                 | B 123, H 87-103, SH 45, T 113, ST 70/57 cm  | B 123, H 87-103, SH 45, T 113/140, ST 70/57 cm  | B 175, H 87-103, SH 45, T 113, ST 70/57 cm  | B 201, H 87-103, SH 45, T 113, ST 70/57 cm  |
| Artikel                            | Anreihenelement, 1,5-sitzig, fester Hocker links (Abb.) oder rechts, mit Kopfpolsterverstellung | Anreihenelement, 1,5-sitzig, fester Hocker links (Abb.) oder rechts, mit Kopfpolsterverstellung und <b>Drehsitzfunktion</b> | Anreihenelement, 2,5-sitzig, fester Hocker links (Abb.) oder rechts, mit Kopfpolsterverstellung | Anreihenelement, 3-sitzig, fester Hocker links (Abb.) oder rechts, mit Kopfpolsterverstellung |
| Best.-Nr.                          | <b>AhoL1,5KV</b> (li.)<br><b>1,5KVAhoR</b> (re.)  | <b>AhoL1,5DKV</b> (li.)<br><b>1,5DKVAhoR</b> (re.)  | <b>AhoL2,5KV</b> (li.)<br><b>2,5KVAhoR</b> (re.)  | <b>AhoL3KV</b> (li.)<br><b>3KVAhoR</b> (re.)  |

### Stoffgruppen

|        |  |  |  |  |
|--------|--|--|--|--|
| 1      |  |  |  |  |
| MERLIN |  |  |  |  |
| 2      |  |  |  |  |
| ISA    |  |  |  |  |
| 3      |  |  |  |  |
| 4      |  |  |  |  |
| 5      |  |  |  |  |

### Gegen Aufpreis

|  |   |   |   |   |
|--|---|---|---|---|
| <b>AV</b> Armlehnenverstellung (676)   | - | - | - | - |
| <b>ST</b> Sitztiefenverstellung (706)  | - | - | - | - |
| <b>VZMO</b> motorische Vorziehbank (709)  | - | - | - | - |
| Handscharter (738)   | - | - | - | - |
| Tischplatte (738.1)  | - | - | - | - |



Sitzgruppe mit 1 Armlehnvariante, 2 Fußvarianten und 2 Sitzkomfortvarianten. Gegen Aufpreis können viele Zusatz-Funktionen gewählt werden.

**Achtung:**

**Kopfpolster**

Das Kopfpolster ist auf keinen Fall zum Sitzen geeignet, da die Rückenpolsterung für einen senkrechten Druck in diesem Ausmaß nicht ausgelegt ist.

**Armlehnen**

Die Belastbarkeit der Armlehnen mit Mechanik ist auf maximal 10 kg ausgelegt.

**Beispiel: Federkern**

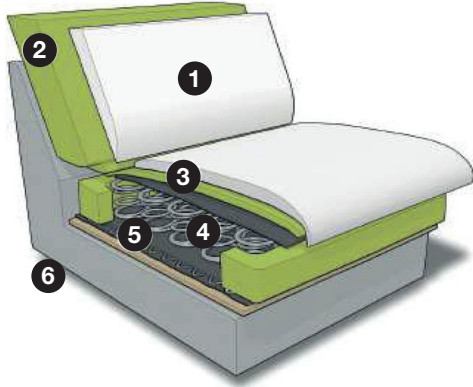

- 1 Bezug
- 2 Kaltschaum ummantelt mit Polstervlies
- 3 hochwertiger Polyetherschaum
- 4 Federkern ummantelt mit Filz
- 5 Wellenunterfederung
- 6 Füße: siehe Seite 2

| Anreihenelemente mit festem Hocker, Recamiere |   |  |  |  |
|---|---|--|--|--|
| Maße sind ca.-Maße                            | B 201, H 87-103, SH 45, T 113/140, ST 70/57 cm  | B 242, H 87-103, SH 45, T 113, ST 70/57 cm   | B 242, H 87-103, SH 45, T 113/140, ST 70/57 cm   |  |
| Artikel                                       | Anreihenelement, 3-sitzig, fester Hocker links (Abb.) oder rechts, mit Kopfpolsterverstellung und <b>Drehsitzfunktion</b> | Recamiere, 3-sitzig, Armlehne links (Abb.) oder rechts, mit Kopfpolsterverstellung | Recamiere, 3-sitzig, Armlehne links (Abb.) oder rechts, mit Kopfpolsterverstellung und <b>Drehsitzfunktion</b> |  |
| Best.-Nr.                                     | <b>AhoL3DKV</b> (li.)<br><b>3DKVAhoR</b> (re.)  | <b>3RECLKV</b> (li.)<br><b>3RECRKV</b> (re.)                                       | <b>3DRECLKV</b> (li.)<br><b>3DRECRKV</b> (re.)   |  |





**Stoffgruppen**

|        |  |  |  |  |
|--------|--|--|--|--|
| 1      |  |  |  |  |
| MERLIN |  |  |  |  |
| 2      |  |  |  |  |
| ISA    |  |  |  |  |
| 3      |  |  |  |  |
| 4      |  |  |  |  |
| 5      |  |  |  |  |

**Gegen Aufpreis**

|  |   |   |   |  |
|--|---|---|---|--|
| <b>AV</b> Armlehnenverstellung (676)     | - |   |   |  |
| <b>ST</b> Sitztiefenverstellung (706)    |   |   |   |  |
| <b>VZMO</b> motorische Vorziehbank (709) | - | - | - |  |
| Handschalter (738)                       | - | - | - |  |
| Tischplatte (738.1)                      |   | - |   |  |



| Canapes            |  |                                |  |                               |
|--------------------|--|--|--|---|
| Maße sind ca.-Maße | B 128, H 87-103, SH 45, T 192, ST 145 cm   | B 128, H 87-103, SH 45, T 192-228, ST 145 cm   | B 154, H 87-103, SH 45, T 192, ST 145 cm   | B 154, H 87-103, SH 45, T 192-228, ST 145 cm  |
| Artikel            | Canape gerade X, Armlehne links oder rechts (Abb.), mit Kopfpolsterverstellung     | Canape gerade X, Armlehne links oder rechts (Abb.), mit Kopfpolsterverstellung und <b>motorischem Sitzvorzug</b> | Canape gerade XL, Armlehne links oder rechts (Abb.), mit Kopfpolsterverstellung      | Canape gerade XL, Armlehne links oder rechts (Abb.), mit Kopfpolsterverstellung und <b>motorischem Sitzvorzug</b> |
| Best.-Nr.          | <b>CanGXLKV</b> (li.)<br><b>CanGXRKV</b> (re.)                                     | <b>CanGXMoLKV</b> (li.)<br><b>CanGXMoRKV</b> (re.)   | <b>CanGXLLKV</b> (li.)<br><b>CanGXLRKV</b> (re.)                                     | <b>CanGXLMoLKV</b> (li.)<br><b>CanGXLMoRKV</b> (re.)  |

### Stoffgruppen



|        |  |  |  |  |
|--------|--|--|--|--|
| 1      |  |  |  |  |
| MERLIN |  |  |  |  |
| 2      |  |  |  |  |
| ISA    |  |  |  |  |
| 3      |  |  |  |  |
| 4      |  |  |  |  |
| 5      |  |  |  |  |

### Gegen Aufpreis

|   |   |           |   |           |
|---|---|-----------|---|-----------|
| <b>AV</b> Armlehnenverstellung (676)  |   |           |   |           |
| <b>ST</b> Sitztiefenverstellung (706)   |   | -         |   | -         |
| <b>CanMO</b> motorisches Canape (709)  | - | inklusive | - | inklusive |
| Handschalter (738)  | - |           | - |           |
| Tischplatte (738.1)   | - | -         | - | -         |





SO 3500

POLSTER

|                    |  |  |  |  |
|--------------------|--|--|--|--|
| <b>Hocker</b>      |  |  |  |  |
| Maße sind ca.-Maße | B 60, H 45, T 60 cm  | B 132, H 45, T 68 cm   |  |  |
| Artikel            | Hocker   | XXL Hocker   |  |  |
| Best.-Nr.          | <b>Ho</b>  | <b>XXLHo</b>   |  |  |

**Stoffgruppen**

|        |  |  |  |  |
|--------|--|--|--|--|
| 1      |  |  |  |  |
| MERLIN |  |  |  |  |
| 2      |  |  |  |  |
| ISA    |  |  |  |  |
| 3      |  |  |  |  |
| 4      |  |  |  |  |
| 5      |  |  |  |  |

| Kissen             |  |  |  |  |
|--------------------|--|--|--|--|
| Maße sind ca.-Maße | 40 x 40 cm   | 50 x 50 cm   | 58 x 25 cm   | B 35, H 12, T 98 cm  |
| Artikel            | Kissen   | Kissen   | Nierenkissen   | Armlehnenkissen, rechteckig  |
| Best.-Nr.          | 651  | 650  | 659  | 659.1  |

### Stoffgruppen

|        |  |  |  |  |
|--------|--|--|--|--|
| 1      |  |  |  |  |
| MERLIN |  |  |  |  |
| 2      |  |  |  |  |
| ISA    |  |  |  |  |
| 3      |  |  |  |  |
| 4      |  |  |  |  |
| 5      |  |  |  |  |

# SO 3500

POLSTER

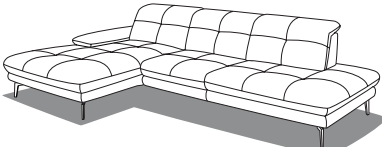

|                                   |  |
|-----------------------------------|--|
| <b>Zusammenstellung</b>           |   |
| Maße sind ca.-Maße inkl. Armlehne | B 329, H 87-103, SH 45,<br>T 113/140, ST 70/57 cm  |
| Artikel                           | Canape gerade X,<br>mit Armlehne links (Abb.) oder rechts,<br>mit Kopfpolsterverstellung –<br>Anreihsofa, 3-sitzig,<br>fester Hocker links oder rechts (Abb.),<br>mit Kopfpolsterverstellung |
| Best.-Nr.                         | <b>CanGXLKV – 3KVAhoR</b> (Abb.)<br><b>AhoL3KV – CanGXRKV</b> (spiegelbildlich)  |

|                     |  |
|---------------------|--|
| <b>Stoffgruppen</b> |  |
| 1                   |  |
| MERLIN              |  |
| 2                   |  |
| ISA                 |  |
| 3                   |  |
| 4                   |  |
| 5                   |  |

|  |   |
|--|---|
| <b>Gegen Aufpreis</b>  |   |
| <b>AV</b> Armlehnenverstellung (676)   |   |
| <b>ST</b> Sitztiefenverstellung (706)  |   |
| <b>VZMO</b> motorisches Canape (709)  |   |
| Handschalter (738)   |   |
| Tischplatte (738.1)  | - |