

# Möbel LETZ

*Finden und Wohlfühlen*



## Typenplan

Henderson-sleeping von set one by Musterring - Nachttisch graphit

### **Wichtiger Hinweis für Sie**

Etwaige Hinweise des Herstellers in dieser Produktinformation, die sich auf die Gewährleistung beziehen, haben für Sie keinerlei Bindungswirkung und können von Ihnen ignoriert werden. Ihre gesetzlichen Gewährleistungsrechte als Verbraucher uns gegenüber, als Ihrem Verkäufer, werden dadurch in keiner Weise berührt oder eingeschränkt. Sie können sich wegen aller Mängel jederzeit an uns wenden. Darüber hinaus gehende Herstellergarantien bleiben natürlich unberührt. Dieser Artikel wird hergestellt von Musterring Trading GmbH & Co. KG, Hauptstraße 134-140, 33378 Rheda-Wiedenbrück, Deutschland

Möbel Letz GmbH  
Am Gewerbepark 11  
06895 Zahna-Elster

Tel.: 035383 - 6018 50

Fax.: 035383 - 6018 17

set  
one

Hier  
beginnt  
Wohnen.

# Typenliste

by Musterring



## henderson-sleeping

SCHLAFEN

Produktveränderungen und Qualitätsverbesserungen im Sinne des technischen Fortschrittes oder zum Erhalt der Lieferfähigkeit (Form/Farbe/Funktion usw.) bzw. die Korrektur von irrtümlichen Angaben behalten wir uns vor.

Planbar mit Planungs-Software *furnplan*.



20260601RAUSO – gültig ab 01.06.2026



Hier  
beginnt  
**Wohnen.**

## set one by Musterring – Möbel, die mit deinem Leben mitwachsen

set one by Musterring bietet Möbel für jede Lebensphase – flexibel, funktional und immer on point. Ob für die erste eigene Wohnung, ein Zuhause mit wachsenden Ansprüchen oder den Wunsch nach reduziertem Wohnen: set one bietet zeitlose Wohnideen.

Die Kollektion verbindet Funktionalität mit Alltagstauglichkeit und bietet clevere Lösungen für jedes Zuhause.

Als Teil der Musterring-Welt steht set one für geprüfte Qualität – abgesichert durch unsere 5-Jahres-Garantie.

Damit du lange Freude an deinen Möbeln hast, erhältst du mit der set one Gebrauchs- und Pflegeanweisung wichtige Informationen zu Materialien, Pflege und Nutzung. So kannst du sicher sein, dass deine Möbel genau zu deinem Leben passen – heute und in Zukunft.



## Mit unseren Möbeln kaufst du automatisch...

- ... Qualität und Design für dein Zuhause
- ... eine 5-Jahres-Garantie auf jedes Einzelstück, das du kaufst
- ... schnell lieferbare und einfach aufzubauende Möbel
- ... viele Farben, Formen und Funktionen
- ... und gesundheitlich unbedenkliche Materialien

**Ausführungen****Korpus, Fronten,  
Passepartoutrahmen:**

- fango
- alpinweiß
- champagner
- graphit
- Eiche-Artisan-Nachbildung

**Griffe / Griffleiste:**

- **PG 1:** Alu kurz
- **PG 1:** Graphit kurz
- **PG 2:** Graphit lang
- **PG 2:** Korpusfarbe

**Innenausführung:**

- Texline, naturfarbene Leinenoptik

**Farb-Nr.**

**A994...**  
**A995...**  
**A996...**  
**A997...**  
**A998...**

**Griff-Nr.**

**...A...**  
**...G...**  
**...H...**  
**...K...**

**Programmübersicht**

- Drehtürenschränke Seite 5
- Schwebetürenschränke Seite 11
- Seitenstollen für Drehtürenschränke Seite 13
- Passepartoutrahmen für Drehtürenschränke Seite 14
- Passepartoutrahmen für Schwebetürenschränke Seite 15
- Zubehör für Dreh- und Schwebetürenschränke Seite 16
- Nachtkonsolen Seite 19
- Sideboards Seite 19

**Achtung:**

Die Bestellnummer muss mit der Farb- und der Griffnummer ergänzt werden, z. B. **A994...G...0MU0** (beim Zubehör ist dies nicht erforderlich).

**Programmbesonderheiten / Programminformationen**

- Kleiderschränke mit Dreh- oder Schwebetüren.
- Schwebetürentechnik mit Easy Slide.
- Elemente außen und innen in Nachbildung.
- Abdeckplatten durchgehend bis 160 cm lieferbar.
- Passepartoutrahmen mit und ohne Beleuchtung.
- Optimale Raumausnutzung des Kleiderschranks durch funktionelles Zubehör.
- Rückwand Hartfaser, Stärke 2,5 mm, eingenetet.
- Drehtüren 100°-Öffnungswinkel.
- Topfbänder mit Softabstoppung.
- Einlegeböden 22 mm stark, auf Metallbodenträgern.
- Schubkästen auf Unterboden-Metallführungen – mit Selbsteinzug und Softabstoppung.
- Alle Beschläge aus Metall, extrem stabil und hoch belastbar.
- Zertifikate: Blauer Engel, Goldene M, Möbel Made in Germany, Geprüfte Sicherheit

**Wichtige Planungshinweise:**

- Kläre bitte bauwerkbedingte Gegebenheiten, Hemmnisse, Maße und Belastungswerte bei der Bedarfsermittlung, damit eine mangelfreie Vertragserfüllung gewährleistet ist.
- Beachte bitte bei Planungen mit Wandmontageelementen die max. Belastungswerte und die Wandbeschaffenheit.
- Kläre bitte elektrische Vorleistungen für Anschluss- und Gerätetechnik (frei hängende Beleuchtungssysteme erfordern Kabelkanallösungen auf oder unter Putz).
- **Die warentypischen Produkteigenschaften sowie wichtige Hinweise zum Schutz deiner Fußböden entnehme bitte der Gebrauchs- und Pflegeanleitung ([www.set-one-by-musterring.de](http://www.set-one-by-musterring.de)). Für nutzungsbedingte Eindrücke oder Abriebspuren auf empfindlichen Böden wird keine Haftung übernommen.**

## Drehtürenschränke

(inkl. 2 Einlegeböden und 1 Kleiderstange je Fach, Innentiefe 56,0 cm)

Mögliche Griffe: **Alu kurz ...A...** (PG1), **Graphit kurz ...G...** (PG1), **Graphit lang ...H...** (PG2)

| Best.-Nr. / Maße<br>Beschreibung  | PG     | EUR | Best.-Nr. / Maße<br>Beschreibung  | PG     | EUR |
|---|--------|-----|---|--------|-----|
|  <p><b>4301</b><br/>3-türig<br/>B 151,0, H 223,0, T 60,0 cm</p>  | 1<br>2 |     |  <p><b>0MU0</b><br/>3-türig<br/>inkl.<br/>1 Schubkasteneinsatz<br/>(3 Schubkästen)<br/>3 Einlegeböden<br/>B 151,0, H 223,0, T 60,0 cm</p>                              | 1<br>2 |     |
|  <p><b>582A</b><br/>3-türig<br/>mit 1 Spiegeltür mittig<br/>B 151,0, H 223,0, T 60,0 cm</p>                             | 1<br>2 |     |  <p><b>0MU4</b><br/>3-türig<br/>mit 1 Spiegeltür mittig<br/>inkl.<br/>1 Schubkasteneinsatz<br/>(3 Schubkästen)<br/>3 Einlegeböden<br/>B 151,0, H 223,0, T 60,0 cm</p> | 1<br>2 |     |
|  <p><b>4SC4</b><br/>3-türig<br/>mit 3 Frontschubkästen mittig<br/>B 151,0, H 223,0, T 60,0 cm</p>                      | 1<br>2 |     |  <p><b>0MX0</b><br/>3-türig<br/>mit 3 Frontschubkästen mittig<br/>inkl.<br/>3 Einlegeböden<br/>B 151,0, H 223,0, T 60,0 cm</p>                                       | 1<br>2 |     |
|  <p><b>5SC4</b><br/>3-türig<br/>mit 1 Spiegeltür und<br/>3 Frontschubkästen mittig<br/>B 151,0, H 223,0, T 60,0 cm</p> | 1<br>2 |     |  <p><b>0MX4</b><br/>3-türig<br/>mit 1 Spiegeltür und<br/>3 Frontschubkästen mittig<br/>inkl.<br/>3 Einlegeböden<br/>B 151,0, H 223,0, T 60,0 cm</p>                  | 1<br>2 |     |

## Drehtürenschränke

(inkl. 2 Einlegeböden und 1 Kleiderstange je Fach, Innentiefe 56,0 cm)

Mögliche Griffe: **Alu kurz ...A...** (PG1), **Graphit kurz ...G...** (PG1), **Graphit lang ...H...** (PG2)

| Best.-Nr. / Maße<br>Beschreibung  | PG     | EUR | Best.-Nr. / Maße<br>Beschreibung   | PG     | EUR |
|---|--------|-----|--|--------|-----|
|  <p><b>4233</b><br/>4-türig<br/><br/>B 201,0, H 223,0, T 60,0 cm</p>  | 1<br>2 |     |  <p><b>0MU1</b><br/>4-türig<br/><br/>inkl.<br/>1 Schubkasteneinsatz<br/>(3 Schubkästen)<br/>1 Inneneinteilung mit Kleiderstange<br/><br/>B 201,0, H 223,0, T 60,0 cm</p>                                | 1<br>2 |     |
|  <p><b>5821</b><br/>4-türig<br/>mit 2 Spiegeltüren mittig<br/><br/>B 201,0, H 223,0, T 60,0 cm</p>                             | 1<br>2 |     |  <p><b>0MU5</b><br/>4-türig<br/>mit 2 Spiegeltüren mittig<br/><br/>inkl.<br/>1 Schubkasteneinsatz<br/>(3 Schubkästen)<br/>1 Inneneinteilung mit Kleiderstange<br/><br/>B 201,0, H 223,0, T 60,0 cm</p> | 1<br>2 |     |
|  <p><b>4357</b><br/>4-türig<br/>mit 3 Frontschubkästen mittig<br/><br/>B 201,0, H 223,0, T 60,0 cm</p>                        | 1<br>2 |     |  <p><b>0MX1</b><br/>4-türig<br/>mit 3 Frontschubkästen mittig<br/><br/>inkl.<br/>3 Einlegeböden<br/><br/>B 201,0, H 223,0, T 60,0 cm</p>  | 1<br>2 |     |
|  <p><b>5931</b><br/>4-türig<br/>mit 2 Spiegeltüren und<br/>3 Frontschubkästen mittig<br/><br/>B 201,0, H 223,0, T 60,0 cm</p> | 1<br>2 |     |  <p><b>0MX5</b><br/>4-türig<br/>mit 2 Spiegeltüren und<br/>3 Frontschubkästen mittig<br/><br/>inkl.<br/>3 Einlegeböden<br/><br/>B 201,0, H 223,0, T 60,0 cm</p>                                       | 1<br>2 |     |

## Drehtürenschränke

(inkl. 2 Einlegeböden und 1 Kleiderstange je Fach, Innentiefe 56,0 cm)

Mögliche Griffe: **Alu kurz ...A...** (PG1), **Graphit kurz ...G...** (PG1), **Graphit lang ...H...** (PG2)

| Best.-Nr. / Maße<br>Beschreibung  | PG     | EUR | Best.-Nr. / Maße<br>Beschreibung   | PG     | EUR |
|---|--------|-----|--|--------|-----|
|  <p><b>4235</b><br/>5-türig<br/>B 251,0, H 223,0, T 60,0 cm</p>  | 1<br>2 |     |  <p><b>0MU2</b><br/>5-türig<br/>inkl.<br/>1 Schubkasteneinsatz<br/>(3 Schubkästen)<br/>3 Einlegeböden<br/>B 251,0, H 223,0, T 60,0 cm</p>                                  | 1<br>2 |     |
|  <p><b>5825</b><br/>5-türig<br/>mit 3 Spiegeltüren mittig<br/>B 251,0, H 223,0, T 60,0 cm</p>                           | 1<br>2 |     |  <p><b>0MU6</b><br/>5-türig<br/>mit 3 Spiegeltüren mittig<br/>inkl.<br/>1 Schubkasteneinsatz<br/>(3 Schubkästen)<br/>3 Einlegeböden<br/>B 251,0, H 223,0, T 60,0 cm</p>   | 1<br>2 |     |
|  <p><b>4358</b><br/>5-türig<br/>mit 3 Frontschubkästen mittig<br/>B 251,0, H 223,0, T 60,0 cm</p>                      | 1<br>2 |     |  <p><b>0MX2</b><br/>5-türig<br/>mit 3 Frontschubkästen mittig<br/>inkl.<br/>1 Inneneinteilung mit Kleiderstange<br/>B 251,0, H 223,0, T 60,0 cm</p>                      | 1<br>2 |     |
|  <p><b>5932</b><br/>5-türig<br/>mit 1 Spiegeltür und<br/>3 Frontschubkästen mittig<br/>B 251,0, H 223,0, T 60,0 cm</p> | 1<br>2 |     |  <p><b>0MX6</b><br/>5-türig<br/>mit 1 Spiegeltür und<br/>3 Frontschubkästen mittig<br/>inkl.<br/>1 Inneneinteilung mit Kleiderstange<br/>B 251,0, H 223,0, T 60,0 cm</p> | 1<br>2 |     |

## Drehtürenschränke

(inkl. 2 Einlegeböden und 1 Kleiderstange je Fach, Innentiefe 56,0 cm)

Mögliche Griffe: **Alu kurz** ...A... (PG1), **Graphit kurz** ...G... (PG1), **Graphit lang** ...H... (PG2)

| Best.-Nr. / Maße<br>Beschreibung   | PG     | EUR  | Best.-Nr. / Maße<br>Beschreibung   | PG     | EUR  |
|--|--------|------|--|--------|------|
|  <p><b>4236</b><br/>6-türig<br/>B 301,0, H 223,0, T 60,0 cm</p>  | 1<br>2 |      |  <p><b>0MU3</b><br/>6-türig<br/>inkl.<br/>1 Schubkasteneinsatz<br/>(3 Schubkästen)<br/>1 Inneneinteilung mit Kleiderstange<br/>B 301,0, H 223,0, T 60,0 cm</p>                                | 1<br>2 |      |
|  <p><b>5D3D</b><br/>6-türig<br/>mit 2 Spiegeltüren mittig<br/>B 301,0, H 223,0, T 60,0 cm</p>                             | 1<br>2 | (VZ) |  <p><b>0MU7</b><br/>6-türig<br/>mit 2 Spiegeltüren mittig<br/>inkl.<br/>1 Schubkasteneinsatz<br/>(3 Schubkästen)<br/>1 Inneneinteilung mit Kleiderstange<br/>B 301,0, H 223,0, T 60,0 cm</p> | 1<br>2 | (VZ) |
|  <p><b>4359</b><br/>6-türig<br/>mit 3 Frontschubkästen mittig<br/>B 301,0, H 223,0, T 60,0 cm</p>                        | 1<br>2 |      |  <p><b>0MX3</b><br/>6-türig<br/>mit 3 Frontschubkästen mittig<br/>inkl.<br/>1 Inneneinteilung mit Kleiderstange<br/>B 301,0, H 223,0, T 60,0 cm</p>   | 1<br>2 |      |
|  <p><b>5933</b><br/>6-türig<br/>mit 2 Spiegeltüren und<br/>3 Frontschubkästen mittig<br/>B 301,0, H 223,0, T 60,0 cm</p> | 1<br>2 |      |  <p><b>0MX7</b><br/>6-türig<br/>mit 2 Spiegeltüren und<br/>3 Frontschubkästen mittig<br/>inkl.<br/>1 Inneneinteilung mit Kleiderstange<br/>B 301,0, H 223,0, T 60,0 cm</p>                  | 1<br>2 |      |

## Drehtürenschränke mit Front aus Glasrahmentüren Graphit

(inkl. 2 Einlegeböden und 1 Kleiderstange je Fach, Innentiefe 56,0 cm)

Mögliche Griffe: **Graphit kurz ...G...** (PG1)

| Best.-Nr. / Maße<br>Beschreibung  | PG     | EUR       | Best.-Nr. / Maße<br>Beschreibung   | PG     | EUR       |
|---|--------|-----------|--|--------|-----------|
|  <p><b>53V1</b><br/>3 Glasrahmentüren<br/><br/>B 150,0, H 223,0, T 60,0 cm</p>   | 1<br>2 | -         |  <p><b>0RU4</b><br/>3 Glasrahmentüren<br/><br/>inkl.<br/>1 Schubkasteneinsatz<br/>(3 Schubkästen)<br/><br/>B 150,0, H 223,0, T 60,0 cm</p>  | 1<br>2 | -         |
|  <p><b>53V2</b><br/>4 Glasrahmentüren<br/><br/>B 200,0, H 223,0, T 60,0 cm</p>  | 1<br>2 | -         |  <p><b>0RU5</b><br/>4 Glasrahmentüren<br/><br/>inkl.<br/>1 Schubkasteneinsatz<br/>(3 Schubkästen)<br/><br/>B 200,0, H 223,0, T 60,0 cm</p>   | 1<br>2 | -         |
|  <p><b>53V3</b><br/>5 Glasrahmentüren<br/><br/>B 250,0, H 223,0, T 60,0 cm</p> | 1<br>2 | -         |  <p><b>0RU6</b><br/>5 Glasrahmentüren<br/><br/>inkl.<br/>1 Schubkasteneinsatz<br/>(3 Schubkästen)<br/>3 Einlegeböden<br/><br/>B 250,0, H 223,0, T 60,0 cm</p>                      | 1<br>2 | -         |
|  <p><b>53V4</b><br/>6 Glasrahmentüren<br/><br/>B 300,0, H 223,0, T 60,0 cm</p> | 1<br>2 | (VZ)<br>- |  <p><b>0RU7</b><br/>6 Glasrahmentüren<br/><br/>inkl.<br/>1 Schubkasteneinsatz<br/>(3 Schubkästen)<br/>1 Inneneinteilung mit Kleiderstange<br/><br/>B 300,0, H 223,0, T 60,0 cm</p> | 1<br>2 | (VZ)<br>- |

## Drehtürenschränke mit Glasrahmentüren in Graphit

(inkl. 2 Einlegeböden und 1 Kleiderstange je Fach, Innentiefe 56,0 cm)

Mögliche Griffe: **Graphit kurz** ...G... (PG1), **Graphit lang** ...H... (PG2)

| Best.-Nr. / Maße<br>Beschreibung  | PG     | EUR  | Best.-Nr. / Maße<br>Beschreibung   | PG     | EUR  |
|---|--------|------|--|--------|------|
|  <p><b>53Q1</b><br/>3-türig<br/>mit 1 Glasrahmentür mittig<br/><br/>B 150,0, H 223,0, T 60,0 cm</p>     | 1<br>2 |      |  <p><b>ORU0</b><br/>3-türig<br/>mit 1 Glasrahmentür mittig<br/><br/>inkl. 1 Schubkasteneinsatz<br/>(3 Schubkästen)<br/><br/>B 150,0, H 223,0, T 60,0 cm</p>   | 1<br>2 |      |
|  <p><b>53Q2</b><br/>4-türig<br/>mit 2 Glasrahmentüren mittig<br/><br/>B 200,0, H 223,0, T 60,0 cm</p>  | 1<br>2 |      |  <p><b>ORU1</b><br/>4-türig<br/>mit 2 Glasrahmentüren mittig<br/><br/>inkl.<br/>1 Schubkasteneinsatz<br/>(3 Schubkästen)<br/>3 Einlegeböden<br/><br/>B 200,0, H 223,0, T 60,0 cm</p>                       | 1<br>2 |      |
|  <p><b>53Q3</b><br/>5-türig<br/>mit 3 Glasrahmentüren mittig<br/><br/>B 250,0, H 223,0, T 60,0 cm</p> | 1<br>2 |      |  <p><b>ORU2</b><br/>5-türig<br/>mit 3 Glasrahmentüren mittig<br/><br/>inkl.<br/>1 Schubkasteneinsatz<br/>(3 Schubkästen)<br/>3 Einlegeböden<br/><br/>B 250,0, H 223,0, T 60,0 cm</p>                      | 1<br>2 |      |
|  <p><b>53Q4</b><br/>6-türig<br/>mit 2 Glasrahmentüren mittig<br/><br/>B 300,0, H 223,0, T 60,0 cm</p> | 1<br>2 | (VZ) |  <p><b>ORU3</b><br/>6-türig<br/>mit 2 Glasrahmentüren mittig<br/><br/>inkl.<br/>1 Schubkasteneinsatz<br/>(3 Schubkästen)<br/>1 Inneneinteilung mit Kleiderstange<br/><br/>B 300,0, H 223,0, T 60,0 cm</p> | 1<br>2 | (VZ) |

## Schwebetürenschränke

(inkl. 2 Einlegeböden und 1 Kleiderstange je Fach, Innentiefe 56,0 cm)

Mögliche Griffleiste: **Korpusfarben ...K...** (PG2)

| Best.-Nr. / Maße<br>Beschreibung   | PG     | EUR | Best.-Nr. / Maße<br>Beschreibung   | PG     | EUR |
|--|--------|-----|--|--------|-----|
|  <p><b>4SL2</b><br/>2-türig<br/>B 162,0, H 223,0, T 68,0 cm</p>                               | 1<br>2 | -   |  <p><b>0WB4</b><br/>2-türig<br/>inkl.<br/>1 Schubkasteneinsatz<br/>(3 Schubkästen)<br/>2 Türdämpfer<br/>B 162,0, H 223,0, T 68,0 cm</p>                               | 1<br>2 | -   |
|  <p><b>5SL2</b><br/>2-türig<br/>mit 1 Spiegeltür rechts<br/>B 162,0, H 223,0, T 68,0 cm</p>  | 1<br>2 | -   |  <p><b>0WC4</b><br/>2-türig<br/>mit 1 Spiegeltür rechts<br/>inkl.<br/>1 Schubkasteneinsatz<br/>(3 Schubkästen)<br/>2 Türdämpfer<br/>B 162,0, H 223,0, T 68,0 cm</p>  | 1<br>2 | -   |
|  <p><b>4SW0</b><br/>2-türig<br/>B 201,0, H 223,0, T 68,0 cm</p>                             | 1<br>2 | -   |  <p><b>0WB5</b><br/>2-türig<br/>inkl.<br/>1 Schubkasteneinsatz<br/>(3 Schubkästen)<br/>2 Türdämpfer<br/>B 201,0, H 223,0, T 68,0 cm</p>                             | 1<br>2 | -   |
|  <p><b>5SY0</b><br/>2-türig<br/>mit 1 Spiegeltür rechts<br/>B 201,0, H 223,0, T 68,0 cm</p> | 1<br>2 | -   |  <p><b>0WC5</b><br/>2-türig<br/>mit 1 Spiegeltür rechts<br/>inkl.<br/>1 Schubkasteneinsatz<br/>(3 Schubkästen)<br/>2 Türdämpfer<br/>B 201,0, H 223,0, T 68,0 cm</p> | 1<br>2 | -   |

## Schwebetürenschränke

(inkl. 2 Einlegeböden und 1 Kleiderstange je Fach, Innentiefe 56,0 cm)

Mögliche Griffleiste: **Korpusfarben ...K...** (PG2)

| Best.-Nr. / Maße<br>Beschreibung  | PG     | EUR       | Best.-Nr. / Maße<br>Beschreibung   | PG     | EUR       |
|---|--------|-----------|--|--------|-----------|
|  <p><b>4SL3</b><br/>3-türig<br/>B 242,0, H 223,0, T 68,0 cm</p>                               | 1<br>2 | -<br>(VZ) |  <p><b>0WB6</b><br/>3-türig<br/>inkl.<br/>1 Schubkasteneinsatz<br/>(3 Schubkästen)<br/>1 Inneneinteilung mit Kleiderstange<br/>3 Türdämpfer<br/>B 242,0, H 223,0, T 68,0 cm</p>                               | 1<br>2 | -<br>(VZ) |
|  <p><b>5SL3</b><br/>3-türig<br/>mit 1 Spiegeltür mittig<br/>B 242,0, H 223,0, T 68,0 cm</p>  | 1<br>2 | -         |  <p><b>0WC6</b><br/>3-türig<br/>mit 1 Spiegeltür mittig<br/>inkl.<br/>1 Schubkasteneinsatz<br/>(3 Schubkästen)<br/>1 Inneneinteilung mit Kleiderstange<br/>3 Türdämpfer<br/>B 242,0, H 223,0, T 68,0 cm</p>  | 1<br>2 | -         |
|  <p><b>4SL4</b><br/>3-türig<br/>B 271,0, H 223,0, T 68,0 cm</p>                             | 1<br>2 | -         |  <p><b>0WB7</b><br/>3-türig<br/>inkl.<br/>1 Schubkasteneinsatz<br/>(3 Schubkästen)<br/>1 Inneneinteilung mit Kleiderstange<br/>3 Türdämpfer<br/>B 271,0, H 223,0, T 68,0 cm</p>                             | 1<br>2 | -         |
|  <p><b>5SL4</b><br/>3-türig<br/>mit 1 Spiegeltür mittig<br/>B 271,0, H 223,0, T 68,0 cm</p> | 1<br>2 | -<br>(VZ) |  <p><b>0WC7</b><br/>3-türig<br/>mit 1 Spiegeltür mittig<br/>inkl.<br/>1 Schubkasteneinsatz<br/>(3 Schubkästen)<br/>1 Inneneinteilung mit Kleiderstange<br/>3 Türdämpfer<br/>B 271,0, H 223,0, T 68,0 cm</p> | 1<br>2 | -<br>(VZ) |

## Schwebetürenschränke

(inkl. 2 Einlegeböden und 1 Kleiderstange je Fach, Innentiefe 56,0 cm)

Mögliche Griffleiste: **Korpusfarben ...K...** (PG2)

| Best.-Nr. / Maße<br>Beschreibung  | PG     | EUR | Best.-Nr. / Maße<br>Beschreibung   | PG     | EUR |
|---|--------|-----|--|--------|-----|
|  <p><b>4SW2</b><br/>3-türig<br/>B 301,0, H 223,0, T 68,0 cm</p>                              | 1<br>2 | -   |  <p><b>0WB8</b><br/>3-türig<br/>inkl.<br/>1 Schubkasteneinsatz<br/>(3 Schubkästen)<br/>1 Inneneinteilung mit Kleiderstange<br/>3 Türdämpfer<br/>B 301,0, H 223,0, T 68,0 cm</p>                              | 1<br>2 | -   |
|  <p><b>5SY2</b><br/>3-türig<br/>mit 1 Spiegeltür mittig<br/>B 301,0, H 223,0, T 68,0 cm</p> | 1<br>2 | -   |  <p><b>0WC8</b><br/>3-türig<br/>mit 1 Spiegeltür mittig<br/>inkl.<br/>1 Schubkasteneinsatz<br/>(3 Schubkästen)<br/>1 Inneneinteilung mit Kleiderstange<br/>3 Türdämpfer<br/>B 301,0, H 223,0, T 68,0 cm</p> | 1<br>2 | -   |

## Seitenstollen für Drehtürenschränke

Farb- und Griffnummer zur Bestellnummer ergänzen (oder Modellnummer des Schrankes angeben). **Nicht erhältlich für A998 (Eiche-Artisan).**

| Best.-Nr. / Maße<br>Beschreibung   | EUR | Best.-Nr. / Maße<br>Beschreibung | EUR |
|--|-----|----------------------------------|-----|
|  <p><b>9SH2</b> <small>NEU</small><br/>Seitenstollen<br/>für Drehtürenschränke<br/>inkl. Beleuchtung<br/><br/>Bestellbar in<br/>■ weiß (A995A/G/H...)<br/>■ champagner (A996A/G/H...)<br/>■ fango (A994A/G/H...)<br/>■ graphit (A997A/G/H...)</p> |     |                                  |     |

## Passepartoutrahmen für Drehtürenschränke

Farb- und Griffnummer zur Bestellnummer ergänzen: ...A..., ...G..., ...H... (oder Modellnummer des Schrankes angeben)

| Best.-Nr. / Maße<br>Beschreibung  | EUR | Best.-Nr. / Maße<br>Beschreibung  | EUR |
|---|-----|---|-----|
|  <p><b>9PF1</b><br/>für Drehtürenschränke B 150 cm<br/><br/>B 155,0, H 225,0, T 12,0 cm</p>   |     |  <p><b>9PF2</b><br/>für Drehtürenschränke B 150 cm<br/>inkl. waagerechter<br/>LED-Beleuchtung,<br/>1 Spot mit 2,9 Watt<br/>einschl. Fußschalter<br/><br/>B 155,0, H 225,0, T 12,0 cm</p>       |     |
|  <p><b>9PP1</b><br/>für Drehtürenschränke B 200 cm<br/><br/>B 204,0, H 225,0, T 12,0 cm</p>   |     |  <p><b>9PP4</b><br/>für Drehtürenschränke B 200 cm<br/>inkl. waagerechter<br/>LED-Beleuchtung,<br/>2 Spots mit je 2,9 Watt<br/>einschl. Fußschalter<br/><br/>B 204,0, H 225,0, T 12,0 cm</p>   |     |
|  <p><b>9PP2</b><br/>für Drehtürenschränke B 250 cm<br/><br/>B 254,0, H 225,0, T 12,0 cm</p> |     |  <p><b>9PP5</b><br/>für Drehtürenschränke B 250 cm<br/>inkl. waagerechter<br/>LED-Beleuchtung,<br/>2 Spots mit je 2,9 Watt<br/>einschl. Fußschalter<br/><br/>B 254,0, H 225,0, T 12,0 cm</p> |     |
|  <p><b>9PP3</b><br/>für Drehtürenschränke B 300 cm<br/><br/>B 304,0, H 225,0, T 12,0 cm</p> |     |  <p><b>9PP6</b><br/>für Drehtürenschränke B 300 cm<br/>inkl. waagerechter<br/>LED-Beleuchtung,<br/>3 Spots mit je 2,9 Watt<br/>einschl. Fußschalter<br/><br/>B 304,0, H 225,0, T 12,0 cm</p> |     |
|   |     |   |     |

















## Passepartoutrahmen für Schwebetürenschränke

Farbnummer vor Bestellnummer ergänzen (oder Modellnummer des Schrankes angeben)

| Best.-Nr. / Maße<br>Beschreibung   | EUR | Best.-Nr. / Maße<br>Beschreibung   | EUR |
|--|-----|--|-----|
|  <p><b>K9PM0</b><br/>für Schwebetürenschränke<br/>B 160 cm<br/><br/>B 170,0, H 226,0, T 16,0 cm</p>   |     |  <p><b>K9PN0</b><br/>für Schwebetürenschränke<br/>B 160 cm<br/>inkl. waagerechter<br/>LED-Beleuchtung,<br/>2 Spots mit je 2,9 Watt<br/>einschl. Fußschalter<br/><br/>B 170,0, H 226,0, T 16,0 cm</p>    |     |
|  <p><b>K9PC5</b><br/>für Schwebetürenschränke<br/>B 200 cm<br/><br/>B 209,0, H 226,0, T 16,0 cm</p>   |     |  <p><b>K9PC4</b><br/>für Schwebetürenschränke<br/>B 200 cm<br/>inkl. waagerechter<br/>LED-Beleuchtung,<br/>2 Spots mit je 2,9 Watt<br/>einschl. Fußschalter<br/><br/>B 209,0, H 226,0, T 16,0 cm</p>    |     |
|  <p><b>K9PM9</b><br/>für Schwebetürenschränke<br/>B 240 cm<br/><br/>B 250,0, H 226,0, T 16,0 cm</p> |     |  <p><b>K9QM0</b><br/>für Schwebetürenschränke<br/>B 240 cm<br/>inkl. waagerechter<br/>LED-Beleuchtung,<br/>3 Spots mit je 2,9 Watt<br/>einschl. Fußschalter<br/><br/>B 250,0, H 226,0, T 16,0 cm</p> |     |
|  <p><b>K9QM1</b><br/>für Schwebetürenschränke<br/>B 270 cm<br/><br/>B 279,0, H 226,0, T 16,0 cm</p> |     |  <p><b>K9QM2</b><br/>für Schwebetürenschränke<br/>B 270 cm<br/>inkl. waagerechter<br/>LED-Beleuchtung,<br/>3 Spots mit je 2,9 Watt<br/>einschl. Fußschalter<br/><br/>B 279,0, H 226,0, T 16,0 cm</p> |     |
|  <p><b>K9PF9</b><br/>für Schwebetürenschränke<br/>B 300 cm<br/><br/>B 309,0, H 226,0, T 16,0 cm</p> |     |  <p><b>K9PF8</b><br/>für Schwebetürenschränke<br/>B 300 cm<br/>inkl. waagerechter<br/>LED-Beleuchtung,<br/>3 Spots mit je 2,9 Watt<br/>einschl. Fußschalter<br/><br/>B 309,0, H 226,0, T 16,0 cm</p> |     |

## Zubehör für Dreh- und Schwebetürenschränke

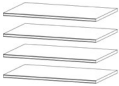
(Holzteile in Textline)

|    | Best.-Nr. / Maße<br>Beschreibung   | EUR |    | Best.-Nr. / Maße<br>Beschreibung  | EUR |
|--|--|-----|---|---|-----|
|  | <b>A00889643</b><br>1er-Set Einlegeboden<br>für Fach 50 cm<br>B 48,0, H 2,2, T 50,0 cm |     |   | <b>A00889642</b><br>1er-Set Einlegeboden<br>für Fach 90 cm<br>B 88,0, H 2,2, T 50,0 cm  |     |
|    | <b>A008897F6</b><br>2er-Set Einlegeböden<br>für Fach 50 cm<br>B 48,0, H 2,2, T 50,0 cm |     |    | <b>A008897F8</b><br>2er-Set Einlegeböden<br>für Fach 90 cm<br>B 88,0, H 2,2, T 50,0 cm  |     |
|    | <b>A00889633</b><br>3er-Set Einlegeböden<br>für Fach 50 cm<br>B 48,0, H 2,2, T 50,0 cm |     |    | <b>A00889632</b><br>3er-Set Einlegeböden<br>für Fach 90 cm<br>B 88,0, H 2,2, T 50,0 cm  |     |
|  | <b>A008899J6</b><br>4er-Set Einlegeböden<br>für Fach 50 cm<br>B 48,0, H 2,2, T 50,0 cm |     |  | <b>A008899J8</b><br>4er-Set Einlegeböden<br>für Fach 90 cm<br>B 88,0, H 2,2, T 50,0 cm  |     |
|  | <b>A00889181</b><br>1er-Set Einlegeboden<br>für Fach 80 cm<br>B 79,0, H 2,2, T 50,0 cm |     |  | <b>A00889641</b><br>1er-Set Einlegeboden<br>für Fach 100 cm<br>B 98,0, H 2,2, T 50,0 cm |     |
|  | <b>A00889182</b><br>2er-Set Einlegeböden<br>für Fach 80 cm<br>B 79,0, H 2,2, T 50,0 cm |     |  | <b>A008897F9</b><br>2er-Set Einlegeböden<br>für Fach 100 cm<br>B 98,0, H 2,2, T 50,0 cm |     |
|  | <b>A00889183</b><br>3er-Set Einlegeböden<br>für Fach 80 cm<br>B 79,0, H 2,2, T 50,0 cm |     |  | <b>A00889631</b><br>3er-Set Einlegeböden<br>für Fach 100 cm<br>B 98,0, H 2,2, T 50,0 cm |     |
|  | <b>A00889184</b><br>4er-Set Einlegeböden<br>für Fach 80 cm<br>B 79,0, H 2,2, T 50,0 cm |     |  | <b>A008899J9</b><br>4er-Set Einlegeböden<br>für Fach 100 cm<br>B 98,0, H 2,2, T 50,0 cm |     |







## Zubehör für Dreh- und Schwebetürenschränke

(Holzteile in Textline)

| Best.-Nr. / Maße<br>Beschreibung   | EUR |   | Best.-Nr. / Maße<br>Beschreibung  | EUR |
|--|-----|---|---|-----|
|  <b>A00889739</b><br>Kleiderstange<br>für Fach 50 cm<br>B 48,0, H 3,0, T 2,0 cm                                   |     |    | <b>A008891L7</b><br>Inneneinteilung für Fach 80 cm<br>1 Mittelseite<br>4 Einlegeböden<br>(spiegelbildliche Montage möglich)<br>B 79,0, H 80,0, T 51,0 cm                      |     |
|  <b>A008891K8</b><br>Kleiderstange<br>für Fach 80 cm<br>B 78,0, H 3,0, T 2,0 cm                                   |     |    | <b>A008891L0</b><br>Inneneinteilung für Fach 80 cm<br>1 Mittelseite<br>3 Einlegeböden<br>1 Kleiderstange<br>(spiegelbildliche Montage möglich)<br>B 79,0, H 148,0, T 51,0 cm  |     |
|  <b>A00889719</b><br>Kleiderstange<br>für Fach 90 cm<br>B 88,0, H 3,0, T 2,0 cm                                   |     |    | <b>A00889ZK9</b><br>Inneneinteilung für Fach 90 cm<br>1 Mittelseite<br>4 Einlegeböden<br>(spiegelbildliche Montage möglich)<br>B 88,0, H 80,0, T 51,0 cm                      |     |
|  <b>A00889738</b><br>Kleiderstange<br>für Fach 100 cm<br>B 98,0, H 3,0, T 2,0 cm                                |     |  | <b>A00889SJ5</b><br>Inneneinteilung für Fach 90 cm<br>1 Mittelseite<br>3 Einlegeböden<br>1 Kleiderstange<br>(spiegelbildliche Montage möglich)<br>B 88,0, H 148,0, T 51,0 cm  |     |
|  <b>A00889314</b><br>Kleiderlift, schwenkbar<br>nur für Drehtürenschränke geeignet<br>B 98,0, H 84,0, T 14,0 cm |     |  | <b>A00889ZK0</b><br>Inneneinteilung für Fach 100 cm<br>1 Mittelseite<br>4 Einlegeböden<br>(spiegelbildliche Montage möglich)<br>B 98,0, H 80,0, T 51,0 cm                     |     |
|  <b>A00889S97</b><br>Schubkasteneinsatz<br>für Fach 80 cm<br>3 Schubkästen<br>B 79,0, H 64,0, T 50,0 cm         |     |  | <b>A00889SJ6</b><br>Inneneinteilung für Fach 100 cm<br>1 Mittelseite<br>3 Einlegeböden<br>1 Kleiderstange<br>(spiegelbildliche Montage möglich)<br>B 98,0, H 148,0, T 51,0 cm |     |
|  <b>A00889S20</b><br>Schubkasteneinsatz<br>für Fach 90 cm<br>3 Schubkästen<br>B 88,0, H 64,0, T 50,0 cm         |     |  | <b>A00889C74</b><br>2er-Set LED-Aufsatzleuchte<br>Alu, je 7,2 Watt,<br>inkl. Fußschalter<br>B 33,0, H 5,0, T 18,0 cm  |     |
|  <b>A00889S39</b><br>Schubkasteneinsatz<br>für Fach 100 cm<br>3 Schubkästen<br>B 98,0, H 64,0, T 50,0 cm        |     |  | <b>A00889C76</b><br>3er-Set LED-Aufsatzleuchte<br>Alu, je 7,2 Watt,<br>inkl. Fußschalter<br>B 33,0, H 5,0, T 18,0 cm  |     |

## Zubehör für Dreh- und Schwebetürenschränke

(Holzteile in Textline)

| Best.-Nr. / Maße<br>Beschreibung   | EUR | Best.-Nr. / Maße<br>Beschreibung  | EUR |
|--|-----|---|-----|
|  <p><b>A00889U50</b><br/>Innenbeleuchtung 8 Watt<br/>mit Bewegungssensor<br/>für Fach 50 cm</p>    |     |  <p><b>A00889DM1</b><br/>2er-Set Schwebetürendämpfer<br/>für 2-türigen Schwebetürenschränk<br/>B 27,0, H 2,0, T 5,0 cm</p> |     |
|  <p><b>A00889U80</b><br/>Innenbeleuchtung 8 Watt<br/>mit Bewegungssensor<br/>für Fach 80 cm</p>    |     |  <p><b>A00889DM8</b><br/>3er-Set Schwebetürendämpfer<br/>für 3-türigen Schwebetürenschränk<br/>B 27,0, H 2,0, T 5,0 cm</p> |     |
|  <p><b>A00889U90</b><br/>Innenbeleuchtung 8 Watt<br/>mit Bewegungssensor<br/>für Fach 90 cm</p>  |     |  <p><b>A00889DM6</b><br/>Kollisionsdämpfer<br/>für 2-türigen Schwebetürenschränk<br/>B 14,0, H 9,0, T 2,0 cm</p>         |     |
|  <p><b>A00889U00</b><br/>Innenbeleuchtung 8 Watt<br/>mit Bewegungssensor<br/>für Fach 100 cm</p> |     |   |     |

## Konsolen

Mögliche Griffe: **Alu kurz ...A...** (PG1), **Graphit kurz ...G...** (PG1)

|   | Best.-Nr. / Maße<br>Beschreibung                              | PG     | EUR |   | Best.-Nr. / Maße<br>Beschreibung                              | PG     | EUR |
|---|---|--------|-----|---|---|--------|-----|
|  | <b>64U3</b><br>2 Schubkästen<br><br>B 40,0, H 49,0, T 42,0 cm | 1<br>2 | -   |  | <b>64U4</b><br>3 Schubkästen<br><br>B 40,0, H 61,0, T 42,0 cm | 1<br>2 | -   |

## Beimöbel

Mögliche Griffe: **Alu kurz ...A...** (PG1), **Graphit kurz ...G...** (PG1)

|   |   |        |   |  |   |        |           |
|---|---|--------|---|--|---|--------|-----------|
|    | <b>62W0</b><br>4 Schubkästen<br><br>B 40,0, H 81,0, T 42,0 cm   | 1<br>2 | - |     | <b>6DC0</b><br>4 Schubkästen<br><br>B 120,0, H 81,0, T 42,0 cm                              | 1<br>2 | (VZ)<br>- |
|  | <b>62W1</b><br>4 Schubkästen<br><br>B 80,0, H 81,0, T 42,0 cm   | 1<br>2 | - |  | <b>6DC2</b><br>2 Türen<br>4 Einlegeböden<br>4 Schubkästen<br><br>B 160,0, H 81,0, T 42,0 cm | 1<br>2 | -         |
|  | <b>62W5</b><br>4 Schubkästen<br>1 Tür (Türanschlag rechts)<br>2 Einlegeböden<br><br>B 80,0, H 81,0, T 42,0 cm | 1<br>2 | - |  |   |        |           |