

Möbel LETZ

Finden und Wohlfühlen



Typenplan

Henderson von set one by Musterring - Nacht-Kommode ca. 61 cm hoch wei

Wichtiger Hinweis für Sie

Etwaige Hinweise des Herstellers in dieser Produktinformation, die sich auf die Gewährleistung beziehen, haben für Sie keinerlei Bindungswirkung und können von Ihnen ignoriert werden. Ihre gesetzlichen Gewährleistungsrechte als Verbraucher uns gegenüber, als Ihrem Verkäufer, werden dadurch in keiner Weise berührt oder eingeschränkt. Sie können sich wegen aller Mängel jederzeit an uns wenden. Darüber hinaus gehende Herstellergarantien bleiben natürlich unberührt. Dieser Artikel wird hergestellt von Rauch Möbelwerke GmbH, Wendelin-Rauch-Straße 1, 97896 Freudenberg/ Baden, Deutschland, serviceteam-csc2@rauchmoebel.de

Möbel Letz GmbH
Am Gewerbepark 11
06895 Zahna-Elster

Tel.: 035383 - 6018 50

Fax.: 035383 - 6018 17

HOMESTORY

WOHNEN, WIE ES DIR GEFÄLLT.

SCHLAFEN

TYPENLISTE

www.set-one-by-musterring.de



HENDERSON

Bitte fragen Sie Ihren Einrichtungsberater.

Produktveränderungen und Qualitätsverbesserungen im Sinne des technischen Fortschrittes oder zum Erhalt der Lieferfähigkeit (Form/Farbe/Funktion usw.) bzw. die Korrektur von irrümlichen Angaben behalten wir uns vor.



20240601RAUSO – gültig ab 01.06.2024

set one
by Musterring

DER MEHRWERT

einer zuverlässigen Marke



Lächle jedes Mal, wenn du nach

HAUSE KOMMST.

set one hat die cleveren Wohnideen: kreativ,
durchdacht und funktional. Verschlafe nicht die
Trends und gönne dir deine Lieblingsmöbel.

DIE JUNGE MARKE VON MUSTERRING

set one ist eine mitnahmefähige Kollektion für alle Jungen und Junggebliebenen. Der Zusatz „by Musterring“ im Logo macht klar: Wie schon bei **Musterring** wird auch bei set one Qualität großgeschrieben. Nicht bloß die technisch-funktionale Produktqualität, sondern die Lebensqualität insgesamt. set one steht für Stilsicherheit, Selbstinszenierung und Freude am modernen Einrichten.

Material- und Verarbeitungsqualität garantieren wir durch streng kontrollierte Richtlinien und gewähren unseren Kunden eine **5-Jahres-Garantie**, die im set one Gütepass verbrieft wird. Damit du viele Jahre Freude mit deinen Möbeln hast, klären wir dich darin umfassend über Herstellervorgaben sowie warentypische Eigenschaften auf und geben Tipps für die tägliche Nutzung und Pflege.

5
Jahre
Garantie



SET ONE BY MUSTERRING

- bedeutet Qualität und Top-Design
- ist mit einer 5-Jahres-Garantie ausgestattet
- ist schnell lieferbar
- ist besonders aufbau- und montagefreundlich
- steht für jugendlich-modernes Einrichten
- bietet viele Farben, Formen und Funktionen
- verwendet nur schadstoffgeprüfte, umweltfreundliche und gesundheitlich unbedenkliche Materialien

Qualität hat einen Namen!
Kennlich gemacht durch Plaketten,
die für eine zuverlässige Marke
stehen und dir Sicherheit geben.

Ausführungen

Korpus, Fronten, Passepartoutrahmen:	Farb.-Nr.
■ alpinweiß	A995...
■ champagner	A996...
■ graphit	A997...
■ Eiche-Artisan-Nachbildung	A998...

Griffe:

- Drehtürenschränke und Beimöbel, Bügelgriff edelstahlfarbig
- Schwebetürenschränke, Griffleiste korpusfarbig

Innenausführung:

- Texline, naturfarbene Leinenoptik

Programmübersicht

■ Drehtürenschränke	Seite 5
■ Schwebetürenschränke	Seite 6
■ Passepartoutrahmen für Drehtürenschränke	Seite 6
■ Passepartoutrahmen für Schwebetürenschränke	Seite 6
■ Zubehör für Dreh- und Schwebetürenschränke	Seite 7
■ Nachtkonsolen	Seite 8
■ Sideboards	Seite 8

Achtung:

Die Bestellnummer muss mit der Farbnummer ergänzt werden, z. B. **A995A4233** (beim Zubehör ist dies nicht erforderlich).



Soft-Close-Funktion bei Türen und Schubkästen



5 Jahre Garantie, verbrieft im **set one** Gütepass

Programmbesonderheiten / Programminformationen









- Kleiderschränke mit Dreh- oder Schwebetüren.
- Schwebetürentechnik mit Easy Slide.
- Elemente außen und innen in Nachbildung.
- Abdeckplatten durchgehend bis 160 cm lieferbar.
- Passepartoutrahmen mit und ohne Beleuchtung.
- Optimale Raumausnutzung des Kleiderschranks durch funktionelles Zubehör.
- Rückwand Hartfaser, Stärke 2 mm, eingenetet.
- Drehtüren 100°-Öffnungswinkel.
- Topfbänder mit Softabstoppung.
- Einlegeböden 22 mm stark, auf Metallbodenträgern.
- Schubkästen auf Unterboden-Metallführungen – mit Selbsteinzug und Softabstoppung.
- Alle Beschläge aus Metall, extrem stabil und hoch belastbar.
- Zertifikate: Blauer Engel, Goldene M, Möbel Made in Germany, Geprüfte Sicherheit

Wichtige Planungshinweise:

- Klären Sie bauwerkbedingte Gegebenheiten, Hemmnisse, Maße und Belastungswerte bei der Bedarfsermittlung, damit eine mangelfreie Vertragserfüllung gewährleistet ist.
- Beachten Sie bei Planungen mit Wandmontageelementen die max. Belastungswerte und die Wandbeschaffenheit (Festmauerwerk erforderlich).
- Klären Sie elektrische Vorleistungen für Anschluss- und Gerätetechnik (frei hängende Beleuchtungssysteme erfordern Kabelkanallösungen auf oder unter Putz).
- **Die warentypischen Produkteigenschaften, Garantiebestimmungen, Sicherheitshinweise, Gebrauchs- und Pflegeanweisungen sowie wichtige Hinweise zum Schutz Ihrer Fußböden entnehmen Sie bitte dem set one Möbel-Gütepass (www.set-one-by-musterring.com).** Für nutzungsbedingte Eindrücke oder Abriebspuren auf empfindlichen Böden wird keine Haftung übernommen.



Drehtürenschränke

(inkl. 2 Einlegeböden und 1 Kleiderstange je Fach, Innentiefe 56,0 cm)



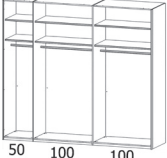

Best.-Nr. / Maße Beschreibung	EUR	Best.-Nr. / Maße Beschreibung	EUR
 <p>A4233 4-türig B 201, H 223, T 60 cm</p>		 <p>A5821 4-türig inkl. 2 Spiegeltüren mittig B 201, H 223, T 60 cm</p>	
 <p>A4357 4-türig, inkl. 3 Frontschubkästen mittig B 201, H 223, T 60 cm</p>		 <p>A5931 4-türig, inkl. 2 Spiegeltüren mittig und 3 Frontschubkästen mittig B 201, H 223, T 60 cm</p>	
 <p>A4236 6-türig B 301, H 223, T 60 cm</p>		 <p>A5D3D 6-türig, inkl. 2 Spiegeltüren mittig B 301, H 223, T 60 cm</p>	
 <p>A4359 6-türig, inkl. 3 Frontschubkästen mittig B 301, H 223, T 60 cm</p>		 <p>A5933 6-türig, inkl. 2 Spiegeltüren mittig und 3 Frontschubkästen mittig B 301, H 223, T 60 cm</p>	

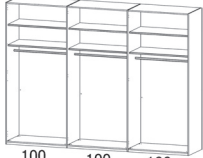
Schwebetürenschränke



(inkl. 2 Einlegeböden und 1 Kleiderstange je Fach, Innentiefe 56,0 cm)

Best.-Nr. / Maße Beschreibung	EUR	Best.-Nr. / Maße Beschreibung	EUR
 <p>K5SY1 2-türig, inkl. 1 Spiegeltür rechts B 251, H 223, T 68 cm</p>  <p>50 100 100</p>		 <p>K5SY2 3-türig, inkl. 1 Spiegeltür mittig B 301, H 223, T 68 cm</p>  <p>100 100 100</p>	

Passepartoutrahmen für Drehtürenschränke



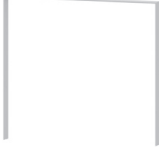
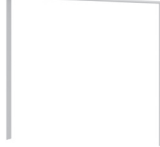













Best.-Nr. / Maße Beschreibung	EUR	Best.-Nr. / Maße Beschreibung	EUR
 <p>A9PP1 für Drehtürenschränke B 201 cm B 204, H 225, T 12 cm</p>		 <p>A9PP4 für Drehtürenschränke B 201 cm, inkl. waagerechter LED-Beleuchtung, 2 Spots mit je 2,9 Watt, inkl. Fußschalter B 204, H 225, T 12 cm</p>	
 <p>A9PP3 für Drehtürenschränke B 301 cm B 304, H 225, T 12 cm</p>		 <p>A9PP6 für Drehtürenschränke B 300 cm, inkl. waagerechter LED-Beleuchtung, 2 Spots mit je 2,9 Watt, inkl. Fußschalter B 304, H 225, T 12 cm</p>	

Passepartoutrahmen für Schwebetürenschränke



Best.-Nr. / Maße Beschreibung	EUR	Best.-Nr. / Maße Beschreibung	EUR
 <p>K9P69 für Schwebetürenschränke B 251 cm B 259, H 226, T 16 cm</p>		 <p>K9P67 für Schwebetürenschränke B 251 cm, inkl. waagerechter LED-Beleuchtung, 2 Spots mit je 2,9 Watt, inkl. Fußschalter B 259, H 226, T 16 cm</p>	
 <p>K9PF9 für Schwebetürenschränke B 301 cm B 309, H 226, T 16 cm</p>		 <p>K9PF8 für Schwebetürenschränke B 301 cm, inkl. waagerechter LED-Beleuchtung, 3 Spots mit je 2,9 Watt, inkl. Fußschalter B 309, H 226, T 16 cm</p>	

Zubehör für Dreh- und Schwebetürenschränke

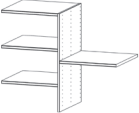
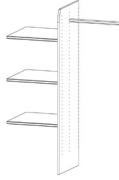
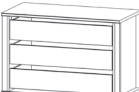



(Holzteile in Textline)

	Best.-Nr. / Maße Beschreibung	EUR		Best.-Nr. / Maße Beschreibung	EUR
	A00889643 1er-Set Einlegeboden für Fach 50 cm B 48, H 2,2, T 50 cm			A008897F6 2er-Set Einlegeböden für Fach 50 cm B 48, H 2,2, T 50 cm	
	A00889633 3er-Set Einlegeböden für Fach 50 cm B 48, H 2,2, T 50 cm			A008899J6 4er-Set Einlegeböden für Fach 50 cm B 48, H 2,2, T 50 cm	
	A00889641 1er-Set Einlegeboden für Fach 100 cm B 98, H 2,2, T 50 cm			A008897F9 2er-Set Einlegeböden für Fach 100 cm B 98, H 2,2, T 50 cm	
	A00889631 3er-Set Einlegeböden für Fach 100 cm B 98, H 2,2, T 50 cm			A008899J9 4er-Set Einlegeböden für Fach 100 cm B 98, H 2,2, T 50 cm	
	A00889739 Kleiderstange für Fach 50 cm B 48, H 3, T 2 cm			A00889738 Kleiderstange für Fach 100 cm B 98, H 3, T 2 cm	
	A00889C74 2er-Set LED-Aufsatzleuchte, Alu, je 7,2 Watt, inkl. Fußschalter B 33, H 5, T 18 cm			A00889C76 3er-Set LED-Aufsatzleuchte, Alu, je 7,2 Watt, inkl. Fußschalter B 33, H 5, T 18 cm	
	A00889DM1 2er-Set Schwebetürendämpfer für 2- und 3-türigen Schwebetürenschränk B 61, H 2, T 5 cm			A00889DM4 Mitteltürendämpfer für 3-türigen Schwebetürenschränk B 28, H 2, T 4 cm	
	A00889DM6 Kollisionsdämpfer für 2-türigen Schwebetürenschränk B 14, H 9, T 2 cm			A00889314 Kleiderlift, schwenkbar für Fach 100 cm Bei 2-türigen Schwebetürenschränken nur im rechten Element möglich. Nicht möglich bei 3-türigen Schwebetürenschränken. B 98, H 84, T 14 cm	
	A00889ZK0 Inneneinteilung für Fach 100 cm, 1 Mittelseite 4 Einlegeböden (spiegelbildliche Montage möglich) B 98, H 80, T 51 cm			A00889SJ6 Inneneinteilung für Fach 100 cm, 1 Mittelseite 3 Einlegeböden 1 Kleiderstange (spiegelbildliche Montage möglich) B 98, H 148, T 51 cm	
	A00889S39 Schubkasteneinsatz für Fach 100 cm, 3 Schubkästen Bei 2-türigen Schwebetürenschränken nur im rechten Element möglich. B 98, H 64, T 50 cm				

Nachtkonsolen

Best.-Nr. / Maße Beschreibung	EUR	Best.-Nr. / Maße Beschreibung	EUR
 <p>A64U3 2 Schubkästen B 40, H 49, T 42 cm</p>		 <p>A64U4 3 Schubkästen B 40, H 61, T 42 cm</p>	

Sideboards

Best.-Nr. / Maße Beschreibung	EUR	Best.-Nr. / Maße Beschreibung	EUR
 <p>A62W0 4 Schubkästen B 40, H 81, T 42 cm</p>		 <p>A62W1 4 Schubkästen B 80, H 81, T 42 cm</p>	
 <p>A62W5 4 Schubkästen 1 Tür (Türanschlag rechts) 2 Einlegeböden B 80, H 81, T 42 cm</p>		 <p>A6DC2 2 Türen 4 Einlegeböden 4 Schubkästen B 160, H 81, T 42 cm</p>	



Jetzt den **QR-Code scannen**
und unseren **aktuellen Katalog**
bequem auf Deinem mobilen
Endgerät ansehen.

Musterring Trading GmbH & Co. KG

Postfach 33374 Rheda-Wiedenbrück

Tel.: +49 (0)5242 592-09

E-Mail: info@musterring.de

Web: www.set-one-by-musterring.de

Instagram: www.instagram.com/set_one_by_Musterring