

Möbel LETZ

Finden und Wohlfühlen



Typenplan

Henderson-sleeping von set one by Musterring - Schrank champagner mit

Wichtiger Hinweis für Sie

Etwaige Hinweise des Herstellers in dieser Produktinformation, die sich auf die Gewährleistung beziehen, haben für Sie keinerlei Bindungswirkung und können von Ihnen ignoriert werden. Ihre gesetzlichen Gewährleistungsrechte als Verbraucher uns gegenüber, als Ihrem Verkäufer, werden dadurch in keiner Weise berührt oder eingeschränkt. Sie können sich wegen aller Mängel jederzeit an uns wenden. Darüber hinaus gehende Herstellergarantien bleiben natürlich unberührt. Dieser Artikel wird hergestellt von Musterring Trading GmbH & Co. KG, Hauptstraße 134-140, 33378 Rheda-Wiedenbrück, Deutschland

Möbel Letz GmbH
Am Gewerbepark 11
06895 Zahna-Elster

Tel.: 035383 - 6018 50

Fax.: 035383 - 6018 17

set
one

Hier
beginnt
Wohnen.

Typenliste

by Musterring



henderson-sleeping

SCHLAFEN

Produktveränderungen und Qualitätsverbesserungen im Sinne des technischen Fortschrittes oder zum Erhalt der Lieferfähigkeit (Form/Farbe/Funktion usw.) bzw. die Korrektur von irrtümlichen Angaben behalten wir uns vor.

Planbar mit Planungs-Software *furnplan*.



20260601RAUSO – gültig ab 01.06.2026



Hier
beginnt
Wohnen.

set one by Musterring – Möbel, die mit deinem Leben mitwachsen

set one by Musterring bietet Möbel für jede Lebensphase – flexibel, funktional und immer on point. Ob für die erste eigene Wohnung, ein Zuhause mit wachsenden Ansprüchen oder den Wunsch nach reduziertem Wohnen: set one bietet zeitlose Wohnideen.

Die Kollektion verbindet Funktionalität mit Alltagstauglichkeit und bietet clevere Lösungen für jedes Zuhause.

Als Teil der Musterring-Welt steht set one für geprüfte Qualität – abgesichert durch unsere 5-Jahres-Garantie.

Damit du lange Freude an deinen Möbeln hast, erhältst du mit der set one Gebrauchs- und Pflegeanweisung wichtige Informationen zu Materialien, Pflege und Nutzung. So kannst du sicher sein, dass deine Möbel genau zu deinem Leben passen – heute und in Zukunft.



Mit unseren Möbeln kaufst du automatisch...

- ... Qualität und Design für dein Zuhause
- ... eine 5-Jahres-Garantie auf jedes Einzelstück, das du kaufst
- ... schnell lieferbare und einfach aufzubauende Möbel
- ... viele Farben, Formen und Funktionen
- ... und gesundheitlich unbedenkliche Materialien

Ausführungen**Korpus, Fronten,
Passepartoutrahmen:**

- fango
- alpinweiß
- champagner
- graphit
- Eiche-Artisan-Nachbildung

Griffe / Griffleiste:

- **PG 1:** Alu kurz
- **PG 1:** Graphit kurz
- **PG 2:** Graphit lang
- **PG 2:** Korpusfarbe

Innenausführung:

- Texline, naturfarbene Leinenoptik

Farb-Nr.

A994...
A995...
A996...
A997...
A998...

Griff-Nr.

...A...
...G...
...H...
...K...

Programmübersicht

- Drehtürenschränke Seite 5
- Schwebetürenschränke Seite 11
- Seitenstollen für Drehtürenschränke Seite 13
- Passepartoutrahmen für Drehtürenschränke Seite 14
- Passepartoutrahmen für Schwebetürenschränke Seite 15
- Zubehör für Dreh- und Schwebetürenschränke Seite 16
- Nachtkonsolen Seite 19
- Sideboards Seite 19

Achtung:

Die Bestellnummer muss mit der Farb- und der Griffnummer ergänzt werden, z. B. **A994...G...0MU0** (beim Zubehör ist dies nicht erforderlich).

Programmbesonderheiten / Programminformationen

- Kleiderschränke mit Dreh- oder Schwebetüren.
- Schwebetürentechnik mit Easy Slide.
- Elemente außen und innen in Nachbildung.
- Abdeckplatten durchgehend bis 160 cm lieferbar.
- Passepartoutrahmen mit und ohne Beleuchtung.
- Optimale Raumausnutzung des Kleiderschranks durch funktionelles Zubehör.
- Rückwand Hartfaser, Stärke 2,5 mm, eingenetet.
- Drehtüren 100°-Öffnungswinkel.
- Topfbänder mit Softabstoppung.
- Einlegeböden 22 mm stark, auf Metallbodenträgern.
- Schubkästen auf Unterboden-Metallführungen – mit Selbsteinzug und Softabstoppung.
- Alle Beschläge aus Metall, extrem stabil und hoch belastbar.
- Zertifikate: Blauer Engel, Goldene M, Möbel Made in Germany, Geprüfte Sicherheit







Wichtige Planungshinweise:

- Kläre bitte bauwerkbedingte Gegebenheiten, Hemmnisse, Maße und Belastungswerte bei der Bedarfsermittlung, damit eine mangelfreie Vertragserfüllung gewährleistet ist.
- Beachte bitte bei Planungen mit Wandmontageelementen die max. Belastungswerte und die Wandbeschaffenheit.
- Kläre bitte elektrische Vorleistungen für Anschluss- und Gerätetechnik (frei hängende Beleuchtungssysteme erfordern Kabelkanallösungen auf oder unter Putz).
- **Die warentypischen Produkteigenschaften sowie wichtige Hinweise zum Schutz deiner Fußböden entnehme bitte der Gebrauchs- und Pflegeanleitung (www.set-one-by-musterring.de). Für nutzungsbedingte Eindrücke oder Abriebspuren auf empfindlichen Böden wird keine Haftung übernommen.**

Drehtürenschränke

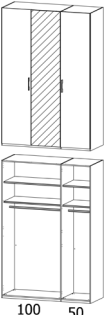
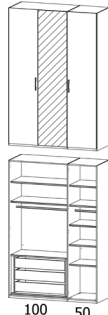
(inkl. 2 Einlegeböden und 1 Kleiderstange je Fach, Innentiefe 56,0 cm)

Mögliche Griffe: **Alu kurz ...A...** (PG1), **Graphit kurz ...G...** (PG1), **Graphit lang ...H...** (PG2)

Best.-Nr. / Maße Beschreibung	PG	EUR	Best.-Nr. / Maße Beschreibung	PG	EUR
 <p>4301 3-türig B 151,0, H 223,0, T 60,0 cm</p>	1 2		 <p>0MU0 3-türig inkl. 1 Schubkasteneinsatz (3 Schubkästen) 3 Einlegeböden B 151,0, H 223,0, T 60,0 cm</p>	1 2	
 <p>582A 3-türig mit 1 Spiegeltür mittig B 151,0, H 223,0, T 60,0 cm</p>	1 2		 <p>0MU4 3-türig mit 1 Spiegeltür mittig inkl. 1 Schubkasteneinsatz (3 Schubkästen) 3 Einlegeböden B 151,0, H 223,0, T 60,0 cm</p>	1 2	
 <p>4SC4 3-türig mit 3 Frontschubkästen mittig B 151,0, H 223,0, T 60,0 cm</p>	1 2		 <p>0MX0 3-türig mit 3 Frontschubkästen mittig inkl. 3 Einlegeböden B 151,0, H 223,0, T 60,0 cm</p>	1 2	
 <p>5SC4 3-türig mit 1 Spiegeltür und 3 Frontschubkästen mittig B 151,0, H 223,0, T 60,0 cm</p>	1 2		 <p>0MX4 3-türig mit 1 Spiegeltür und 3 Frontschubkästen mittig inkl. 3 Einlegeböden B 151,0, H 223,0, T 60,0 cm</p>	1 2	

Drehtürenschränke

(inkl. 2 Einlegeböden und 1 Kleiderstange je Fach, Innentiefe 56,0 cm)

Mögliche Griffe: **Alu kurz ...A...** (PG1), **Graphit kurz ...G...** (PG1), **Graphit lang ...H...** (PG2)

Best.-Nr. / Maße Beschreibung	PG	EUR	Best.-Nr. / Maße Beschreibung	PG	EUR
 <p>4233 4-türig B 201,0, H 223,0, T 60,0 cm</p>	1 2		 <p>0MU1 4-türig inkl. 1 Schubkasteneinsatz (3 Schubkästen) 1 Inneneinteilung mit Kleiderstange B 201,0, H 223,0, T 60,0 cm</p>	1 2	
 <p>5821 4-türig mit 2 Spiegeltüren mittig B 201,0, H 223,0, T 60,0 cm</p>	1 2		 <p>0MU5 4-türig mit 2 Spiegeltüren mittig inkl. 1 Schubkasteneinsatz (3 Schubkästen) 1 Inneneinteilung mit Kleiderstange B 201,0, H 223,0, T 60,0 cm</p>	1 2	
 <p>4357 4-türig mit 3 Frontschubkästen mittig B 201,0, H 223,0, T 60,0 cm</p>	1 2		 <p>0MX1 4-türig mit 3 Frontschubkästen mittig inkl. 3 Einlegeböden B 201,0, H 223,0, T 60,0 cm</p>	1 2	
 <p>5931 4-türig mit 2 Spiegeltüren und 3 Frontschubkästen mittig B 201,0, H 223,0, T 60,0 cm</p>	1 2		 <p>0MX5 4-türig mit 2 Spiegeltüren und 3 Frontschubkästen mittig inkl. 3 Einlegeböden B 201,0, H 223,0, T 60,0 cm</p>	1 2	

Drehtürenschränke

(inkl. 2 Einlegeböden und 1 Kleiderstange je Fach, Innentiefe 56,0 cm)

Mögliche Griffe: **Alu kurz ...A...** (PG1), **Graphit kurz ...G...** (PG1), **Graphit lang ...H...** (PG2)

Best.-Nr. / Maße Beschreibung	PG	EUR	Best.-Nr. / Maße Beschreibung	PG	EUR
 <p>4235 5-türig B 251,0, H 223,0, T 60,0 cm</p>	1 2		 <p>0MU2 5-türig inkl. 1 Schubkasteneinsatz (3 Schubkästen) 3 Einlegeböden B 251,0, H 223,0, T 60,0 cm</p>	1 2	
 <p>5825 5-türig mit 3 Spiegeltüren mittig B 251,0, H 223,0, T 60,0 cm</p>	1 2		 <p>0MU6 5-türig mit 3 Spiegeltüren mittig inkl. 1 Schubkasteneinsatz (3 Schubkästen) 3 Einlegeböden B 251,0, H 223,0, T 60,0 cm</p>	1 2	
 <p>4358 5-türig mit 3 Frontschubkästen mittig B 251,0, H 223,0, T 60,0 cm</p>	1 2		 <p>0MX2 5-türig mit 3 Frontschubkästen mittig inkl. 1 Inneneinteilung mit Kleiderstange B 251,0, H 223,0, T 60,0 cm</p>	1 2	
 <p>5932 5-türig mit 1 Spiegeltür und 3 Frontschubkästen mittig B 251,0, H 223,0, T 60,0 cm</p>	1 2		 <p>0MX6 5-türig mit 1 Spiegeltür und 3 Frontschubkästen mittig inkl. 1 Inneneinteilung mit Kleiderstange B 251,0, H 223,0, T 60,0 cm</p>	1 2	

Drehtürenschränke

(inkl. 2 Einlegeböden und 1 Kleiderstange je Fach, Innentiefe 56,0 cm)

Mögliche Griffe: **Alu kurz** ...A... (PG1), **Graphit kurz** ...G... (PG1), **Graphit lang** ...H... (PG2)

Best.-Nr. / Maße Beschreibung	PG	EUR	Best.-Nr. / Maße Beschreibung	PG	EUR
 <p>4236 6-türig B 301,0, H 223,0, T 60,0 cm</p>	1 2		 <p>0MU3 6-türig inkl. 1 Schubkasteneinsatz (3 Schubkästen) 1 Inneneinteilung mit Kleiderstange B 301,0, H 223,0, T 60,0 cm</p>	1 2	
 <p>5D3D 6-türig mit 2 Spiegeltüren mittig B 301,0, H 223,0, T 60,0 cm</p>	1 2	(VZ)	 <p>0MU7 6-türig mit 2 Spiegeltüren mittig inkl. 1 Schubkasteneinsatz (3 Schubkästen) 1 Inneneinteilung mit Kleiderstange B 301,0, H 223,0, T 60,0 cm</p>	1 2	(VZ)
 <p>4359 6-türig mit 3 Frontschubkästen mittig B 301,0, H 223,0, T 60,0 cm</p>	1 2		 <p>0MX3 6-türig mit 3 Frontschubkästen mittig inkl. 1 Inneneinteilung mit Kleiderstange B 301,0, H 223,0, T 60,0 cm</p>	1 2	
 <p>5933 6-türig mit 2 Spiegeltüren und 3 Frontschubkästen mittig B 301,0, H 223,0, T 60,0 cm</p>	1 2		 <p>0MX7 6-türig mit 2 Spiegeltüren und 3 Frontschubkästen mittig inkl. 1 Inneneinteilung mit Kleiderstange B 301,0, H 223,0, T 60,0 cm</p>	1 2	

Drehtürenschränke mit Front aus Glasrahmentüren Graphit

(inkl. 2 Einlegeböden und 1 Kleiderstange je Fach, Innentiefe 56,0 cm)

Mögliche Griffe: **Graphit kurz ...G...** (PG1)

Best.-Nr. / Maße Beschreibung	PG	EUR	Best.-Nr. / Maße Beschreibung	PG	EUR
 <p>53V1 3 Glasrahmentüren B 150,0, H 223,0, T 60,0 cm</p>	1 2	-	 <p>0RU4 3 Glasrahmentüren inkl. 1 Schubkasteneinsatz (3 Schubkästen) B 150,0, H 223,0, T 60,0 cm</p>	1 2	-
 <p>53V2 4 Glasrahmentüren B 200,0, H 223,0, T 60,0 cm</p>	1 2	-	 <p>0RU5 4 Glasrahmentüren inkl. 1 Schubkasteneinsatz (3 Schubkästen) B 200,0, H 223,0, T 60,0 cm</p>	1 2	-
 <p>53V3 5 Glasrahmentüren B 250,0, H 223,0, T 60,0 cm</p>	1 2	-	 <p>0RU6 5 Glasrahmentüren inkl. 1 Schubkasteneinsatz (3 Schubkästen) 3 Einlegeböden B 250,0, H 223,0, T 60,0 cm</p>	1 2	-
 <p>53V4 6 Glasrahmentüren B 300,0, H 223,0, T 60,0 cm</p>	1 2	(VZ) -	 <p>0RU7 6 Glasrahmentüren inkl. 1 Schubkasteneinsatz (3 Schubkästen) 1 Inneneinteilung mit Kleiderstange B 300,0, H 223,0, T 60,0 cm</p>	1 2	(VZ) -

Drehtürenschränke mit Glasrahmentüren in Graphit

(inkl. 2 Einlegeböden und 1 Kleiderstange je Fach, Innentiefe 56,0 cm)

Mögliche Griffe: **Graphit kurz** ...G... (PG1), **Graphit lang** ...H... (PG2)

Best.-Nr. / Maße Beschreibung	PG	EUR	Best.-Nr. / Maße Beschreibung	PG	EUR
 <p>53Q1 3-türig mit 1 Glasrahmentür mittig B 150,0, H 223,0, T 60,0 cm</p>	1 2		 <p>ORU0 3-türig mit 1 Glasrahmentür mittig inkl. 1 Schubkasteneinsatz (3 Schubkästen) B 150,0, H 223,0, T 60,0 cm</p>	1 2	
 <p>53Q2 4-türig mit 2 Glasrahmentüren mittig B 200,0, H 223,0, T 60,0 cm</p>	1 2		 <p>ORU1 4-türig mit 2 Glasrahmentüren mittig inkl. 1 Schubkasteneinsatz (3 Schubkästen) 3 Einlegeböden B 200,0, H 223,0, T 60,0 cm</p>	1 2	
 <p>53Q3 5-türig mit 3 Glasrahmentüren mittig B 250,0, H 223,0, T 60,0 cm</p>	1 2		 <p>ORU2 5-türig mit 3 Glasrahmentüren mittig inkl. 1 Schubkasteneinsatz (3 Schubkästen) 3 Einlegeböden B 250,0, H 223,0, T 60,0 cm</p>	1 2	
 <p>53Q4 6-türig mit 2 Glasrahmentüren mittig B 300,0, H 223,0, T 60,0 cm</p>	1 2	(VZ)	 <p>ORU3 6-türig mit 2 Glasrahmentüren mittig inkl. 1 Schubkasteneinsatz (3 Schubkästen) 1 Inneneinteilung mit Kleiderstange B 300,0, H 223,0, T 60,0 cm</p>	1 2	(VZ)

Schwebetürenschränke

(inkl. 2 Einlegeböden und 1 Kleiderstange je Fach, Innentiefe 56,0 cm)

Mögliche Griffleiste: **Korpusfarben ...K...** (PG2)

Best.-Nr. / Maße Beschreibung	PG	EUR	Best.-Nr. / Maße Beschreibung	PG	EUR
 <p>4SL2 2-türig B 162,0, H 223,0, T 68,0 cm</p>	1 2	-	 <p>0WB4 2-türig inkl. 1 Schubkasteneinsatz (3 Schubkästen) 2 Türdämpfer B 162,0, H 223,0, T 68,0 cm</p>	1 2	-
 <p>5SL2 2-türig mit 1 Spiegeltür rechts B 162,0, H 223,0, T 68,0 cm</p>	1 2	-	 <p>0WC4 2-türig mit 1 Spiegeltür rechts inkl. 1 Schubkasteneinsatz (3 Schubkästen) 2 Türdämpfer B 162,0, H 223,0, T 68,0 cm</p>	1 2	-
 <p>4SW0 2-türig B 201,0, H 223,0, T 68,0 cm</p>	1 2	-	 <p>0WB5 2-türig inkl. 1 Schubkasteneinsatz (3 Schubkästen) 2 Türdämpfer B 201,0, H 223,0, T 68,0 cm</p>	1 2	-
 <p>5SY0 2-türig mit 1 Spiegeltür rechts B 201,0, H 223,0, T 68,0 cm</p>	1 2	-	 <p>0WC5 2-türig mit 1 Spiegeltür rechts inkl. 1 Schubkasteneinsatz (3 Schubkästen) 2 Türdämpfer B 201,0, H 223,0, T 68,0 cm</p>	1 2	-

Schwebetürenschränke

(inkl. 2 Einlegeböden und 1 Kleiderstange je Fach, Innentiefe 56,0 cm)

Mögliche Griffleiste: **Korpusfarben ...K...** (PG2)

Best.-Nr. / Maße Beschreibung	PG	EUR	Best.-Nr. / Maße Beschreibung	PG	EUR
 <p>4SL3 3-türig B 242,0, H 223,0, T 68,0 cm</p>	1 2	- (VZ)	 <p>0WB6 3-türig inkl. 1 Schubkasteneinsatz (3 Schubkästen) 1 Inneneinteilung mit Kleiderstange 3 Türdämpfer B 242,0, H 223,0, T 68,0 cm</p>	1 2	- (VZ)
 <p>5SL3 3-türig mit 1 Spiegeltür mittig B 242,0, H 223,0, T 68,0 cm</p>	1 2	-	 <p>0WC6 3-türig mit 1 Spiegeltür mittig inkl. 1 Schubkasteneinsatz (3 Schubkästen) 1 Inneneinteilung mit Kleiderstange 3 Türdämpfer B 242,0, H 223,0, T 68,0 cm</p>	1 2	-
 <p>4SL4 3-türig B 271,0, H 223,0, T 68,0 cm</p>	1 2	-	 <p>0WB7 3-türig inkl. 1 Schubkasteneinsatz (3 Schubkästen) 1 Inneneinteilung mit Kleiderstange 3 Türdämpfer B 271,0, H 223,0, T 68,0 cm</p>	1 2	-
 <p>5SL4 3-türig mit 1 Spiegeltür mittig B 271,0, H 223,0, T 68,0 cm</p>	1 2	- (VZ)	 <p>0WC7 3-türig mit 1 Spiegeltür mittig inkl. 1 Schubkasteneinsatz (3 Schubkästen) 1 Inneneinteilung mit Kleiderstange 3 Türdämpfer B 271,0, H 223,0, T 68,0 cm</p>	1 2	- (VZ)

Schwebetürenschränke

(inkl. 2 Einlegeböden und 1 Kleiderstange je Fach, Innentiefe 56,0 cm)

Mögliche Griffleiste: **Korpusfarben ...K...** (PG2)

Best.-Nr. / Maße Beschreibung	PG	EUR	Best.-Nr. / Maße Beschreibung	PG	EUR
 <p>4SW2 3-türig B 301,0, H 223,0, T 68,0 cm</p>	1 2	-	 <p>0WB8 3-türig inkl. 1 Schubkasteneinsatz (3 Schubkästen) 1 Inneneinteilung mit Kleiderstange 3 Türdämpfer B 301,0, H 223,0, T 68,0 cm</p>	1 2	-
 <p>5SY2 3-türig mit 1 Spiegeltür mittig B 301,0, H 223,0, T 68,0 cm</p>	1 2	-	 <p>0WC8 3-türig mit 1 Spiegeltür mittig inkl. 1 Schubkasteneinsatz (3 Schubkästen) 1 Inneneinteilung mit Kleiderstange 3 Türdämpfer B 301,0, H 223,0, T 68,0 cm</p>	1 2	-

Seitenstollen für Drehtürenschränke

Farb- und Griffnummer zur Bestellnummer ergänzen (oder Modellnummer des Schrankes angeben). **Nicht erhältlich für A998 (Eiche-Artisan).**

Best.-Nr. / Maße Beschreibung	EUR	Best.-Nr. / Maße Beschreibung	EUR
 <p>9SH2 <small>NEU</small> Seitenstollen für Drehtürenschränke inkl. Beleuchtung Bestellbar in ■ weiß (A995A/G/H...) ■ champagner (A996A/G/H...) ■ fango (A994A/G/H...) ■ graphit (A997A/G/H...)</p>			

Passepartoutrahmen für Drehtürenschränke

Farb- und Griffnummer zur Bestellnummer ergänzen: ...A..., ...G..., ...H... (oder Modellnummer des Schrankes angeben)

Best.-Nr. / Maße Beschreibung	EUR	Best.-Nr. / Maße Beschreibung	EUR
 <p>9PF1 für Drehtürenschränke B 150 cm B 155,0, H 225,0, T 12,0 cm</p>		 <p>9PF2 für Drehtürenschränke B 150 cm inkl. waagerechter LED-Beleuchtung, 1 Spot mit 2,9 Watt einschl. Fußschalter B 155,0, H 225,0, T 12,0 cm</p>	
 <p>9PP1 für Drehtürenschränke B 200 cm B 204,0, H 225,0, T 12,0 cm</p>		 <p>9PP4 für Drehtürenschränke B 200 cm inkl. waagerechter LED-Beleuchtung, 2 Spots mit je 2,9 Watt einschl. Fußschalter B 204,0, H 225,0, T 12,0 cm</p>	
 <p>9PP2 für Drehtürenschränke B 250 cm B 254,0, H 225,0, T 12,0 cm</p>		 <p>9PP5 für Drehtürenschränke B 250 cm inkl. waagerechter LED-Beleuchtung, 2 Spots mit je 2,9 Watt einschl. Fußschalter B 254,0, H 225,0, T 12,0 cm</p>	
 <p>9PP3 für Drehtürenschränke B 300 cm B 304,0, H 225,0, T 12,0 cm</p>		 <p>9PP6 für Drehtürenschränke B 300 cm inkl. waagerechter LED-Beleuchtung, 3 Spots mit je 2,9 Watt einschl. Fußschalter B 304,0, H 225,0, T 12,0 cm</p>	

Passepartoutrahmen für Schwebetürenschränke

Farbnummer vor Bestellnummer ergänzen (oder Modellnummer des Schrankes angeben)

Best.-Nr. / Maße Beschreibung	EUR	Best.-Nr. / Maße Beschreibung	EUR
 <p>K9PM0 für Schwebetürenschränke B 160 cm B 170,0, H 226,0, T 16,0 cm</p>		 <p>K9PN0 für Schwebetürenschränke B 160 cm inkl. waagerechter LED-Beleuchtung, 2 Spots mit je 2,9 Watt einschl. Fußschalter B 170,0, H 226,0, T 16,0 cm</p>	
 <p>K9PC5 für Schwebetürenschränke B 200 cm B 209,0, H 226,0, T 16,0 cm</p>		 <p>K9PC4 für Schwebetürenschränke B 200 cm inkl. waagerechter LED-Beleuchtung, 2 Spots mit je 2,9 Watt einschl. Fußschalter B 209,0, H 226,0, T 16,0 cm</p>	
 <p>K9PM9 für Schwebetürenschränke B 240 cm B 250,0, H 226,0, T 16,0 cm</p>		 <p>K9QM0 für Schwebetürenschränke B 240 cm inkl. waagerechter LED-Beleuchtung, 3 Spots mit je 2,9 Watt einschl. Fußschalter B 250,0, H 226,0, T 16,0 cm</p>	
 <p>K9QM1 für Schwebetürenschränke B 270 cm B 279,0, H 226,0, T 16,0 cm</p>		 <p>K9QM2 für Schwebetürenschränke B 270 cm inkl. waagerechter LED-Beleuchtung, 3 Spots mit je 2,9 Watt einschl. Fußschalter B 279,0, H 226,0, T 16,0 cm</p>	
 <p>K9PF9 für Schwebetürenschränke B 300 cm B 309,0, H 226,0, T 16,0 cm</p>		 <p>K9PF8 für Schwebetürenschränke B 300 cm inkl. waagerechter LED-Beleuchtung, 3 Spots mit je 2,9 Watt einschl. Fußschalter B 309,0, H 226,0, T 16,0 cm</p>	

Zubehör für Dreh- und Schwebetürenschränke

(Holzteile in Textline)

Best.-Nr. / Maße Beschreibung	EUR	Best.-Nr. / Maße Beschreibung	EUR
 <p>A00889643 1er-Set Einlegeboden für Fach 50 cm B 48,0, H 2,2, T 50,0 cm</p>		 <p>A00889642 1er-Set Einlegeboden für Fach 90 cm B 88,0, H 2,2, T 50,0 cm</p>	
 <p>A008897F6 2er-Set Einlegeböden für Fach 50 cm B 48,0, H 2,2, T 50,0 cm</p>		 <p>A008897F8 2er-Set Einlegeböden für Fach 90 cm B 88,0, H 2,2, T 50,0 cm</p>	
 <p>A00889633 3er-Set Einlegeböden für Fach 50 cm B 48,0, H 2,2, T 50,0 cm</p>		 <p>A00889632 3er-Set Einlegeböden für Fach 90 cm B 88,0, H 2,2, T 50,0 cm</p>	
 <p>A008899J6 4er-Set Einlegeböden für Fach 50 cm B 48,0, H 2,2, T 50,0 cm</p>		 <p>A008899J8 4er-Set Einlegeböden für Fach 90 cm B 88,0, H 2,2, T 50,0 cm</p>	
 <p>A00889181 1er-Set Einlegeboden für Fach 80 cm B 79,0, H 2,2, T 50,0 cm</p>		 <p>A00889641 1er-Set Einlegeboden für Fach 100 cm B 98,0, H 2,2, T 50,0 cm</p>	
 <p>A00889182 2er-Set Einlegeböden für Fach 80 cm B 79,0, H 2,2, T 50,0 cm</p>		 <p>A008897F9 2er-Set Einlegeböden für Fach 100 cm B 98,0, H 2,2, T 50,0 cm</p>	
 <p>A00889183 3er-Set Einlegeböden für Fach 80 cm B 79,0, H 2,2, T 50,0 cm</p>		 <p>A00889631 3er-Set Einlegeböden für Fach 100 cm B 98,0, H 2,2, T 50,0 cm</p>	
 <p>A00889184 4er-Set Einlegeböden für Fach 80 cm B 79,0, H 2,2, T 50,0 cm</p>		 <p>A008899J9 4er-Set Einlegeböden für Fach 100 cm B 98,0, H 2,2, T 50,0 cm</p>	







Zubehör für Dreh- und Schwebetürenschränke

(Holzteile in Textline)

Best.-Nr. / Maße Beschreibung	EUR		Best.-Nr. / Maße Beschreibung	EUR
 A00889739 Kleiderstange für Fach 50 cm B 48,0, H 3,0, T 2,0 cm			A008891L7 Inneneinteilung für Fach 80 cm 1 Mittelseite 4 Einlegeböden (spiegelbildliche Montage möglich) B 79,0, H 80,0, T 51,0 cm	
 A008891K8 Kleiderstange für Fach 80 cm B 78,0, H 3,0, T 2,0 cm			A008891L0 Inneneinteilung für Fach 80 cm 1 Mittelseite 3 Einlegeböden 1 Kleiderstange (spiegelbildliche Montage möglich) B 79,0, H 148,0, T 51,0 cm	
 A00889719 Kleiderstange für Fach 90 cm B 88,0, H 3,0, T 2,0 cm			A00889ZK9 Inneneinteilung für Fach 90 cm 1 Mittelseite 4 Einlegeböden (spiegelbildliche Montage möglich) B 88,0, H 80,0, T 51,0 cm	
 A00889738 Kleiderstange für Fach 100 cm B 98,0, H 3,0, T 2,0 cm			A00889SJ5 Inneneinteilung für Fach 90 cm 1 Mittelseite 3 Einlegeböden 1 Kleiderstange (spiegelbildliche Montage möglich) B 88,0, H 148,0, T 51,0 cm	
 A00889314 Kleiderlift, schwenkbar nur für Drehtürenschränke geeignet B 98,0, H 84,0, T 14,0 cm			A00889ZK0 Inneneinteilung für Fach 100 cm 1 Mittelseite 4 Einlegeböden (spiegelbildliche Montage möglich) B 98,0, H 80,0, T 51,0 cm	
 A00889S97 Schubkasteneinsatz für Fach 80 cm 3 Schubkästen B 79,0, H 64,0, T 50,0 cm			A00889SJ6 Inneneinteilung für Fach 100 cm 1 Mittelseite 3 Einlegeböden 1 Kleiderstange (spiegelbildliche Montage möglich) B 98,0, H 148,0, T 51,0 cm	
 A00889S20 Schubkasteneinsatz für Fach 90 cm 3 Schubkästen B 88,0, H 64,0, T 50,0 cm			A00889C74 2er-Set LED-Aufsatzleuchte Alu, je 7,2 Watt, inkl. Fußschalter B 33,0, H 5,0, T 18,0 cm	
 A00889S39 Schubkasteneinsatz für Fach 100 cm 3 Schubkästen B 98,0, H 64,0, T 50,0 cm			A00889C76 3er-Set LED-Aufsatzleuchte Alu, je 7,2 Watt, inkl. Fußschalter B 33,0, H 5,0, T 18,0 cm	

Zubehör für Dreh- und Schwebetürenschränke

(Holzteile in Textline)

Best.-Nr. / Maße Beschreibung	EUR	Best.-Nr. / Maße Beschreibung	EUR
 <p>A00889U50 Innenbeleuchtung 8 Watt mit Bewegungssensor für Fach 50 cm</p>		 <p>A00889DM1 2er-Set Schwebetürendämpfer für 2-türigen Schwebetürenschränk B 27,0, H 2,0, T 5,0 cm</p>	
 <p>A00889U80 Innenbeleuchtung 8 Watt mit Bewegungssensor für Fach 80 cm</p>		 <p>A00889DM8 3er-Set Schwebetürendämpfer für 3-türigen Schwebetürenschränk B 27,0, H 2,0, T 5,0 cm</p>	
 <p>A00889U90 Innenbeleuchtung 8 Watt mit Bewegungssensor für Fach 90 cm</p>		 <p>A00889DM6 Kollisionsdämpfer für 2-türigen Schwebetürenschränk B 14,0, H 9,0, T 2,0 cm</p>	
 <p>A00889U00 Innenbeleuchtung 8 Watt mit Bewegungssensor für Fach 100 cm</p>			

Konsolen

Mögliche Griffe: **Alu kurz ...A...** (PG1), **Graphit kurz ...G...** (PG1)

	Best.-Nr. / Maße Beschreibung	PG	EUR		Best.-Nr. / Maße Beschreibung	PG	EUR
	64U3 2 Schubkästen B 40,0, H 49,0, T 42,0 cm	1 2	-		64U4 3 Schubkästen B 40,0, H 61,0, T 42,0 cm	1 2	-

Beimöbel

Mögliche Griffe: **Alu kurz ...A...** (PG1), **Graphit kurz ...G...** (PG1)

	62W0 4 Schubkästen B 40,0, H 81,0, T 42,0 cm	1 2	-		6DC0 4 Schubkästen B 120,0, H 81,0, T 42,0 cm	1 2	(VZ) -
	62W1 4 Schubkästen B 80,0, H 81,0, T 42,0 cm	1 2	-		6DC2 2 Türen 4 Einlegeböden 4 Schubkästen B 160,0, H 81,0, T 42,0 cm	1 2	-
	62W5 4 Schubkästen 1 Tür (Türanschlag rechts) 2 Einlegeböden B 80,0, H 81,0, T 42,0 cm	1 2	-				