

Möbel LETZ

Finden und Wohlfühlen



Typenplan

SO 3500 von set one by Musterring - Ecksofa Variante links alu

Wichtiger Hinweis für Sie

Etwaige Hinweise des Herstellers in dieser Produktinformation, die sich auf die Gewährleistung beziehen, haben für Sie keinerlei Bindungswirkung und können von Ihnen ignoriert werden. Ihre gesetzlichen Gewährleistungsrechte als Verbraucher uns gegenüber, als Ihrem Verkäufer, werden dadurch in keiner Weise berührt oder eingeschränkt. Sie können sich wegen aller Mängel jederzeit an uns wenden. Darüber hinaus gehende Herstellergarantien bleiben natürlich unberührt. Dieser Artikel wird hergestellt von Megapol Polstermöbel, Diepenauer Heide 1, 31603 Diepenau, Deutschland, office@megapol.de

Möbel Letz GmbH
Am Gewerbepark 11
06895 Zahna-Elster

Tel.: 035383 - 6018 50

Fax.: 035383 - 6018 17

HOMESTORY

WOHNEN, WIE ES DIR GEFÄLLT.

POLSTER

TYPENLISTE

www.set-one-by-musterring.de



SO 3500

Produktveränderungen und Qualitätsverbesserungen im Sinne des technischen Fortschrittes oder zum Erhalt der Lieferfähigkeit (Form/Farbe/Funktion usw.) bzw. die Korrektur von irrtümlichen Angaben behalten wir uns vor.



set one
by Musterring

Querschnitt und Beschreibung

Beispiel: Federkern

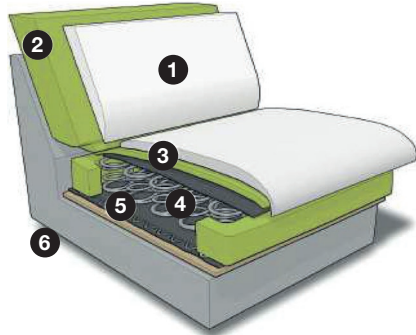

- 1 Bezug
- 2 Kaltschaum ummantelt mit Polstervlies
- 3 hochwertiger Polyetherschaum
- 4 Federkern ummantelt mit Filz
- 5 Wellenunterfederung
- 6 Füße: siehe Seite 2

Programmübersicht

■ Vorschlag	Seite 4
■ Sofas	Seite 5
■ Spitzecken	Seite 5
■ Anreihenelemente	Seite 6
■ Anreihsofas	Seite 6
■ Anreihenelemente mit festem Hocker	Seiten 7 + 8
■ Recamieren	Seite 8
■ Canapes	Seite 9
■ Hocker	Seite 10
■ Kissen	Seite 11
■ Zusammenstellung	Seite 12

2 Sitzqualitäten

Federkern

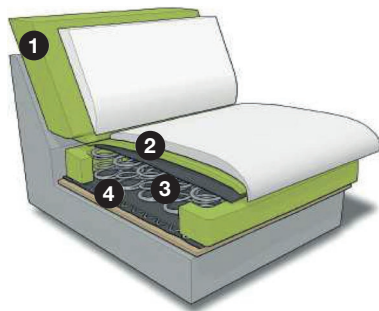

- 1 Kaltschaum ummantelt mit Polstervlies
- 2 hochwertiger Polyetherschaum
- 3 Federkern ummantelt mit Filz
- 4 Wellenunterfederung

Kaltschaum

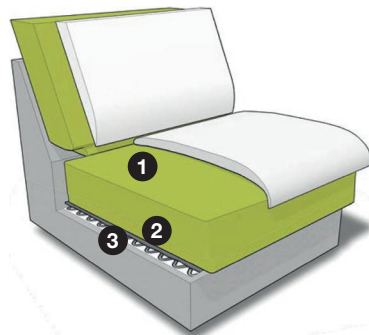

- 1 Kaltschaum ummantelt mit Polstervlies
- 2 Filzabdeckung
- 3 Wellenfedern

2 Fußvarianten

Fußhöhe ca. 18 cm / Sitzhöhe 45 cm



W010-M01
Metallfuß schwarz



W010-M03
Metallfuß Hochglanz Chrom

Modellbeschreibung

- **Gestell:** Hartholz und andere Holzwerkstoffe.
- **Sitz:** Kaltschaum- bzw. Federkernpolsterung preisgleich wählbar. Ummantelt mit Polstervlies auf dauerelastischen Wellenfedern. Sitztiefenverstellung für individuelle Sitztiefe gegen Aufpreis lieferbar.
- **Rücken:** Hochelastische Polstergurte mit hochwertigem Kaltschaum. Auf Führungsschienen gelagerte, stufenlose Kopfpolsterverstellung mit Faltenoptimierung inklusive. Alle Typen sind im Rücken echt bezogen.
- **Armlehnen:** Armlehnenverstellung durch Rasterbeschlag gegen Aufpreis lieferbar.
- **Bezugstoff:** Das Modell ist nur einfarbig lieferbar.
- **Achtung:** Die Arm- und Kopfpolsterlehnen sind nicht zum Sitzen geeignet. Die maximale Belastbarkeit beträgt 10 kg.
- **Hinweis zur Bestellung:** Bitte Zusammenstellung und Bezug auf jeder Bestellung angeben! Vorstehend, links beginnend. Bitte Stellskizze mitsenden.
- **Wellenbildung:** Durch die unterschiedlichen Beschaffenheiten der Bezugsmaterialien und der verarbeiteten Polsterwatte neigt dieses leger verarbeitete Modell zur Wellenbildung. Unterstützt wird diese Entwicklung dadurch, dass Stoff sich unter Einfluss von Körperwärme, Körperfeuchtigkeit und Körpergewicht mehr oder minder dehnt und dadurch „Wellen“ bildet. Wellen, welche durch die Dehnungseigenschaften der verwendeten Stoffe oder aufgrund großer Polsterflächen entstehen, stellen keinen Sachmangel dar. Es handelt sich um einen natürlichen Vorgang, der als Charaktereigenschaft leger verarbeiteter Modelle zu sehen ist.

Programmbesonderheiten, Programminformationen

Funktionen

Kopfpolsterverstellung KV – inklusive

Kopfpolsterverstellung KV

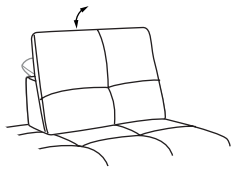

Einzel verstellbare Kopfpolster mit Rasterfunktion und Faltenoptimierung. In der jeweiligen (pro) Type inklusive und nicht individuell bestellbar.

Armlehnenverstellung AV – gegen Aufpreis (676)

Armlehnenverstellung AV

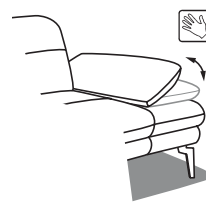

Mittels eines Rasterbeschlags lassen sich die Armlehnen in ihrer Neigung verstellen. Durch Ziehen über die letzte Einrastposition hinaus lässt sich die Armlehne wieder in ihre flache Ausgangsposition zurücksetzen. Die Armlehnenverstellung ist gegen Aufpreis erhältlich.

Sitztiefenverstellung ST – gegen Aufpreis (706)

Sitztiefenverstellung ST

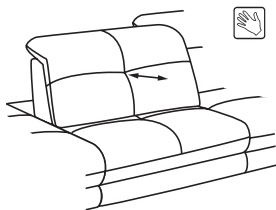

Durch leichtes Anheben und Vorziehen des Rückenkissens gestalten Sie eine weitere Sitztiefe.

In der jeweiligen Type nur komplett und nicht individuell bestellbar.

Achtung: Sitztiefenverstellung und Vorziehbank zusammen in einer Type nicht möglich!

Vorziehbank motorisch VZMO – gegen Aufpreis (709)

Vorziehbank motorisch VZMO

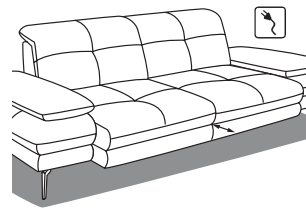

Der Sitz lässt sich individuell, motorisch per Touchschalter bis zu ca. 19 cm nach vorne ausziehen.

Für die motorische Bedienung in Sitzen mit Armlehne kann ein **Handschalter HS** gegen Aufpreis mitgeliefert werden.

Achtung: Sitztiefenverstellung und Vorziehbank zusammen in einer Type nicht möglich!

Drehsitzfunktion Anreihenelement mit Hocker

Drehsitzfunktion

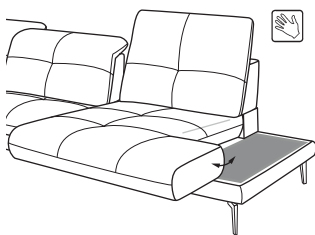

Drehsitzfunktion bei den Typen 325.1, 325.2, 320.1, 321.1, 300.1 und 300.2 **inklusive**.

Der Hockerabschluss wird in der Funktion zur Beinablage.

Die maximale Belastbarkeit beträgt dann ca. 30 kg.

Tischplatte – gegen Aufpreis (738.1)

Tischplatte

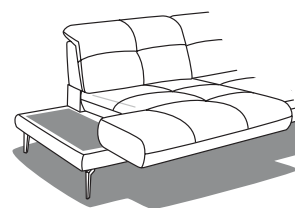

Optional für die Typen mit Drehsitzfunktion.

Erhältlich in den Farben silberfarbig oder schwarz.

Bitte die Farbe für Tischplatte angeben.

Sollte keine Tischplatte ausgewählt werden, wird die Type ohne Tischplatte im ausgewählten Bezugsstoff geliefert.

- Die warentypischen Produkteigenschaften, Garantiebestimmungen, Sicherheitshinweise, Gebrauchs- und Pflegeanweisungen sowie wichtige Hinweise zum Schutz Ihrer Fußböden entnehmen Sie bitte dem set one Möbel-Gütepass (www.set-one-by-musterring.com). Für nutzungsbedingte Eindrücke oder Abriebspuren auf empfindlichen Böden wird keine Haftung übernommen.

SO 3500

POLSTER

Zusammenstellungen

(preisgleich auch spiegelbildlich möglich)

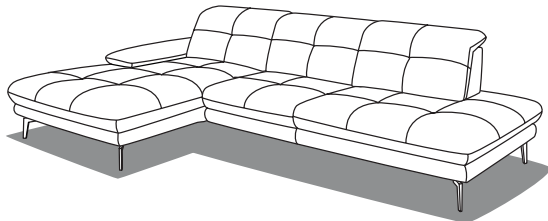

Best.-Nr. / Maße
Beschreibung

Vorschlag 1

bestehend aus:

CanGXLKV Canape gerade X,
mit Kopfpolsterverstellung, Armlehne links
3KVAHoR Anreihelement, 3-sitzig,
mit Kopfpolsterverstellung, Hocker rechts

Stoffgruppe MERLIN
Stoffgruppe ISA

Kaltschaum oder Federkern preisgleich wählbar.

AhoL3KV – CanGXRKV (spiegelbildliche Version)

Schenkelmaß ca. 192-228 x 329 cm
H 87-103, SH 45, ST 70(57) cm

Gegen Aufpreis:

XXLHo Hocker rechteckig,
fest gepolstert (132 x 68 cm)
MO motorischer Sitzvorzug bei Canape
D Drehsitzfunktion bei Anreihelement
T Tischplatte schwarz oder silberfarben bei Anreihelement
AV Armlehnenverstellung Anreihelement/Canape
ST Sitztiefenverstellung beim Anreihelement

Stoffgruppe MERLIN
Stoffgruppe ISA

Sitzgruppe mit 1 Armlehnvariante, 2 Fußvarianten und 2 Sitzkomfortvarianten.
Gegen Aufpreis können viele Zusatz-Funktionen gewählt werden.

Achtung:

Kopfpolster

Das Kopfpolster ist auf keinen Fall zum Sitzen geeignet, da die Rückenpolsterung für einen senkrechten Druck in diesem Ausmaß nicht ausgelegt ist.



Armlehnen

Die Belastbarkeit der Armlehnen mit Mechanik ist auf maximal 10 kg ausgelegt.

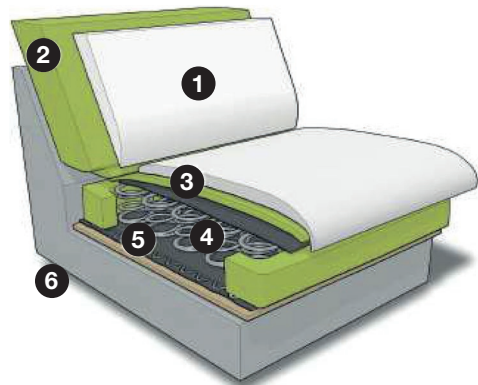
Beispiel: Federkern

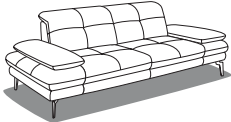

- 1 Bezug
- 2 Kaltschaum ummantelt mit Polstervlies
- 3 hochwertiger Polyetherschaum
- 4 Federkern ummantelt mit Filz
- 5 Wellenunterfederung
- 6 Füße: siehe Seite 2

Sofas, Spitzecken				
Maße sind ca.-Maße	B 216, H 87-103, SH 45, T 113, ST 70/57 cm	B 242, H 87-103, SH 45, T 113, ST 70/57 cm	B 113, H 87-103, SH 45, T 113, ST 70 cm	B 113, H 87-103, SH 45, T 113, ST 70/57 cm
Artikel	Sofa, 2,5-sitzig, mit Kopfpolsterverstellung	Sofa, 3-sitzig, mit Kopfpolsterverstellung	Spitzecke gerade, mit Kopfpolsterverstellung, keine Sitztiefenverstellung möglich	Spitzecke gerade, mit Kopfpolsterverstellung und Relaxrücken beidseitig, 3-geteilte Optik, keine Sitztiefenverstellung möglich
Best.-Nr.	2,5KV	3KV	SEGKV	SEGRRKV

Stoffgruppen

1				
MERLIN				
2				
ISA				
3				
4				
5				

Gegen Aufpreis

AV Armlehnenverstellung (676)			-	-
ST Sitztiefenverstellung (706)			-	-
VZMO motorische Vorziehbank (709) 			-	-
Handschalter (738)			-	-
Tischplatte (738.1)	-	-	-	-

Sitzgruppe mit 1 Armlehnvariante, 2 Fußvarianten und 2 Sitzkomfortvarianten. Gegen Aufpreis können viele Zusatz-Funktionen gewählt werden.

Beispiel: Federkern

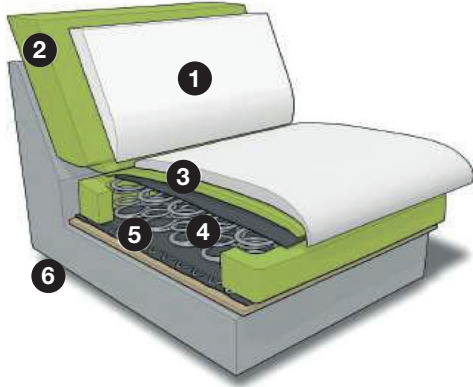

- ❶ Bezug
- ❷ Kaltschaum ummantelt mit Polstervlies
- ❸ hochwertiger Polyetherschaum
- ❹ Federkern ummantelt mit Filz
- ❺ Wellenunterfederung
- ❻ Füße: siehe Seite 2



Achtung:

Kopfpolster

Das Kopfpolster ist auf keinen Fall zum Sitzen geeignet, da die Rückenpolsterung für einen senkrechten Druck in diesem Ausmaß nicht ausgelegt ist.

ArMLEHnen

Die Belastbarkeit der ArMLEHnen mit Mechanik ist auf maximal 10 kg ausgelegt.

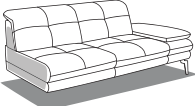
Anreihenelemente, Anreihsofas				
Maße sind ca.-Maße	B 134, H 87-103, SH 45, T 113, ST 70/57 cm	B 160, H 87-103, SH 45, T 113, ST 70/57 cm	B 175, H 87-103, SH 45, T 113, ST 70 cm	B 201, H 87-103, SH 45, T 113, ST 70/57 cm
Artikel	Anreihenelement, 2,5-sitzig, ohne ArMLEHnen, mit Kopfpolsterverstellung	Anreihenelement, 3-sitzig, ohne ArMLEHnen, mit Kopfpolsterverstellung	Anreihsofa, 2,5-sitzig, ArMLEHne links oder rechts (Abb.), mit Kopfpolsterverstellung	Anreihsofa 3-sitzig, ArMLEHne links oder rechts (Abb.), mit Kopfpolsterverstellung
Best.-Nr.	2,5ELKV	3ELKV	2,5LKV (li.) 2,5RKV (re.)	3LKV (li.) 3RKV (re.)





Stoffgruppen

1				
MERLIN				
2				
ISA				
3				
4				
5				

Gegen Aufpreis

AV ArMLEHnenverstellung (676)	-	-		
ST Sitztiefenverstellung (706)				
VZMO motorische Vorziehbank (709) 				
Handschalter (738)				
Tischplatte (738.1)	-	-	-	-



Anreihenelemente mit festem Hocker				
Maße sind ca.-Maße	B 123, H 87-103, SH 45, T 113, ST 70/57 cm	B 123, H 87-103, SH 45, T 113/140, ST 70/57 cm	B 175, H 87-103, SH 45, T 113, ST 70/57 cm	B 201, H 87-103, SH 45, T 113, ST 70/57 cm
Artikel	Anreihenelement, 1,5-sitzig, fester Hocker links (Abb.) oder rechts, mit Kopfpolsterverstellung	Anreihenelement, 1,5-sitzig, fester Hocker links (Abb.) oder rechts, mit Kopfpolsterverstellung und Drehsitzfunktion	Anreihenelement, 2,5-sitzig, fester Hocker links (Abb.) oder rechts, mit Kopfpolsterverstellung	Anreihenelement, 3-sitzig, fester Hocker links (Abb.) oder rechts, mit Kopfpolsterverstellung
Best.-Nr.	AhoL1,5KV (li.) 1,5KVAhoR (re.)	AhoL1,5DKV (li.) 1,5DKVAhoR (re.)	AhoL2,5KV (li.) 2,5KVAhoR (re.)	AhoL3KV (li.) 3KVAhoR (re.)

Stoffgruppen

1				
MERLIN				
2				
ISA				
3				
4				
5				

Gegen Aufpreis

AV Armlehnenverstellung (676)	-	-	-	-
ST Sitztiefenverstellung (706)	-	-	-	-
VZMO motorische Vorziehbank (709) 	-	-	-	-
Handscharter (738)	-	-	-	-
Tischplatte (738.1)	-	-	-	-

Sitzgruppe mit 1 Armlehnvariante, 2 Fußvarianten und 2 Sitzkomfortvarianten.
Gegen Aufpreis können viele Zusatz-Funktionen gewählt werden.

Achtung:

Kopfpolster

Das Kopfpolster ist auf keinen Fall zum Sitzen geeignet, da die Rückenpolsterung für einen senkrechten Druck in diesem Ausmaß nicht ausgelegt ist.

Armlehnen

Die Belastbarkeit der Armlehnen mit Mechanik ist auf maximal 10 kg ausgelegt.

Beispiel: Federkern

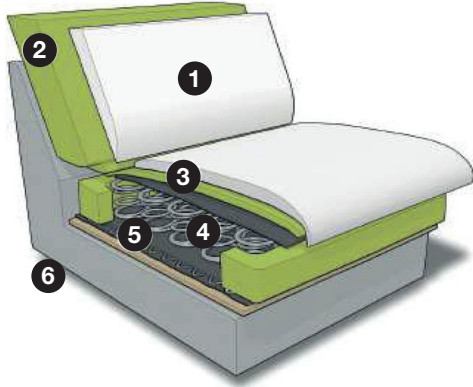

- 1 Bezug
- 2 Kaltschaum ummantelt mit Polstervlies
- 3 hochwertiger Polyetherschaum
- 4 Federkern ummantelt mit Filz
- 5 Wellenunterfederung
- 6 Füße: siehe Seite 2

Anreihenelemente mit festem Hocker, Recamiere(n)				
Maße sind ca.-Maße	B 201, H 87-103, SH 45, T 113/140, ST 70/57 cm	B 242, H 87-103, SH 45, T 113, ST 70/57 cm	B 242, H 87-103, SH 45, T 113/140, ST 70/57 cm	
Artikel	Anreihenelement, 3-sitzig, fester Hocker links (Abb.) oder rechts, mit Kopfpolsterverstellung und Drehsitzfunktion	Recamiere, 3-sitzig, Armlehne links (Abb.) oder rechts, mit Kopfpolsterverstellung	Recamiere, 3-sitzig, Armlehne links (Abb.) oder rechts, mit Kopfpolsterverstellung und Drehsitzfunktion	
Best.-Nr.	AhoL3DKV (li.) 3DKVAhoR (re.)	3RECLKV (li.) 3RECRKV (re.)	3DRECLKV (li.) 3DRECRKV (re.)	





Stoffgruppen

1				
MERLIN				
2				
ISA				
3				
4				
5				

Gegen Aufpreis

AV Armlehnenverstellung (676)	-			
ST Sitztiefenverstellung (706)				
VZMO motorische Vorziehbank (709)	-	-	-	
Handschalter (738)	-	-	-	
Tischplatte (738.1)		-		



Canapes				
Maße sind ca.-Maße	B 128, H 87-103, SH 45, T 192, ST 145 cm	B 128, H 87-103, SH 45, T 192-228, ST 145 cm	B 154, H 87-103, SH 45, T 192, ST 145 cm	B 154, H 87-103, SH 45, T 192-228, ST 145 cm
Artikel	Canape gerade X, Armlehne links oder rechts (Abb.), mit Kopfpolsterverstellung	Canape gerade X, Armlehne links oder rechts (Abb.), mit Kopfpolsterverstellung und motorischem Sitzvorzug	Canape gerade XL, Armlehne links oder rechts (Abb.), mit Kopfpolsterverstellung	Canape gerade XL, Armlehne links oder rechts (Abb.), mit Kopfpolsterverstellung und motorischem Sitzvorzug
Best.-Nr.	CanGXLKV (li.) CanGXRKV (re.)	CanGXMoLKV (li.) CanGXMoRKV (re.)	CanGXLLKV (li.) CanGXLRKV (re.)	CanGXLMoLKV (li.) CanGXLMoRKV (re.)

Stoffgruppen



1				
MERLIN				
2				
ISA				
3				
4				
5				

Gegen Aufpreis

AV Armlehnenverstellung (676)				
ST Sitztiefenverstellung (706)		-		-
CanMO motorisches Canape (709) 	-	inklusive	-	inklusive
Handschalter (738)	-		-	
Tischplatte (738.1)	-	-	-	-





SO 3500

POLSTER

Hocker				
Maße sind ca.-Maße	B 60, H 45, T 60 cm	B 132, H 45, T 68 cm		
Artikel	Hocker	XXL Hocker		
Best.-Nr.	Ho	XXLHo		

Stoffgruppen

1				
MERLIN				
2				
ISA				
3				
4				
5				

Kissen				
Maße sind ca.-Maße	40 x 40 cm	50 x 50 cm	58 x 25 cm	B 35, H 12, T 98 cm
Artikel	Kissen	Kissen	Nierenkissen	Armlehnenkissen, rechteckig
Best.-Nr.	651	650	659	659.1

Stoffgruppen

1				
MERLIN				
2				
ISA				
3				
4				
5				

SO 3500

POLSTER

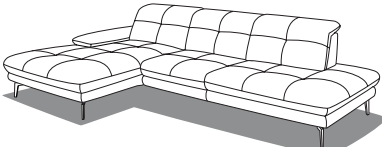

Zusammenstellung	
Maße sind ca.-Maße inkl. Armlehne	B 329, H 87-103, SH 45, T 113/140, ST 70/57 cm
Artikel	Canape gerade X, mit Armlehne links (Abb.) oder rechts, mit Kopfpolsterverstellung – Anreihsofa, 3-sitzig, fester Hocker links oder rechts (Abb.), mit Kopfpolsterverstellung
Best.-Nr.	CanGXLKV – 3KVAhoR (Abb.) AhoL3KV – CanGXRKV (spiegelbildlich)

Stoffgruppen	
1	
MERLIN	
2	
ISA	
3	
4	
5	

Gegen Aufpreis	
AV Armlehnenverstellung (676)	
ST Sitztiefenverstellung (706)	
VZMO motorisches Canape (709) 	
Handschalter (738)	
Tischplatte (738.1)	-