

Möbel LETZ

Finden und Wohlfühlen



Typenplan

SO 3400 von set one by Musterring - Ecksofa Ausführung rechts beige

Wichtiger Hinweis für Sie

Etwaige Hinweise des Herstellers in dieser Produktinformation, die sich auf die Gewährleistung beziehen, haben für Sie keinerlei Bindungswirkung und können von Ihnen ignoriert werden. Ihre gesetzlichen Gewährleistungsrechte als Verbraucher uns gegenüber, als Ihrem Verkäufer, werden dadurch in keiner Weise berührt oder eingeschränkt. Sie können sich wegen aller Mängel jederzeit an uns wenden. Darüber hinaus gehende Herstellergarantien bleiben natürlich unberührt. Dieser Artikel wird hergestellt von Megapol Polstermöbel, Diepenauer Heide 1, 31603 Diepenau, Deutschland, office@megapol.de

Möbel Letz GmbH
Am Gewerbepark 11
06895 Zahna-Elster

Tel.: 035383 - 6018 50

Fax.: 035383 - 6018 17

HOMESTORY

WOHNEN, WIE ES DIR GEFÄLLT.

POLSTER

PREIS- UND TYPENLISTE

www.set-one-by-musterring.de



SO 3400

Produktveränderungen und Qualitätsverbesserungen im Sinne des technischen Fortschrittes oder zum Erhalt der Lieferfähigkeit (Form/Farbe/Funktion usw.) bzw. die Korrektur von irrtümlichen Angaben behalten wir uns vor.



set one
by Musterring

Querschnitt und Beschreibung

Beispiel: Federkern

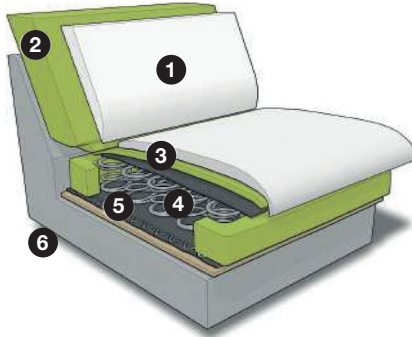

- 1 Bezug
- 2 Kaltschaum ummantelt mit Polstervlies
- 3 hochwertiger Polyetherschaum
- 4 Federkern ummantelt mit Filz
- 5 Wellenunterfederung
- 6 Füße: siehe Seite 2

Programmübersicht

- Vorschläge
- Sofas
- Spitzecke
- Anreihelemente
- Anreihsofas
- Anreihelemente mit festem Hocker
- Canapes
- Kombielemente
- Hocker
- Kissen
- Zusammenstellung

- Seite 5
- Seite 7
- Seite 7
- Seite 8
- Seite 9
- Seite 11
- Seite 14
- Seite 14
- Seite 15
- Seite 16
- Seite 17

10 Fußvarianten

Fußhöhe ca. 11 cm / Sitzhöhe 47 cm



Metallfuß
eckig Chrom glänzend



Metallfuß
eckig schwarz pulverbeschichtet



Holzfuß
eckig Buche



Metallfuß
Edelstahl



Metallfuß
schwarz pulverbeschichtet

Fußhöhe ca. 13 cm / Sitzhöhe 49 cm



Metallfuß
eckig Chrom glänzend



Metallfuß
eckig schwarz pulverbeschichtet



Holzfuß
eckig Buche



Metallfuß
Edelstahl



Metallfuß
schwarz pulverbeschichtet

Holzarten

Buche



natur

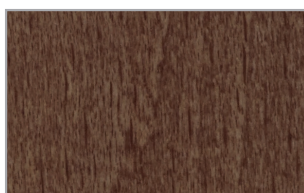

antik



schwarz



Deckfurnier Eiche bianco (bei Holzfuß)

Programmbesonderheiten, Programminformationen

2 Funktionen

Sitztiefenverstellung ST

► Sitztiefenverstellung ST

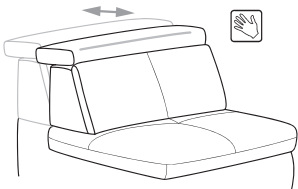

Durch leichtes Anheben und Zurücksetzen des Rücken-
kissens gestalten Sie eine
weitere Sitztiefe.
In der jeweiligen Type inklusive
und nicht individuell bestellbar.

Kopfpolsterverstellung KV (*) – gegen Aufpreis

* Kopfpolsterverstellung KV

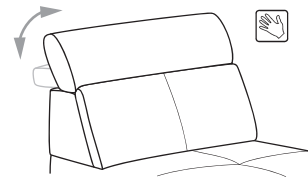

Einzel verstellbare Rücken-
polster mit Rasterfunktion und
Faltenoptimierung.
In der jeweiligen (pro) Type nur
komplett und nicht individuell
bestellbar.

3 Sitzqualitäten

Federkern

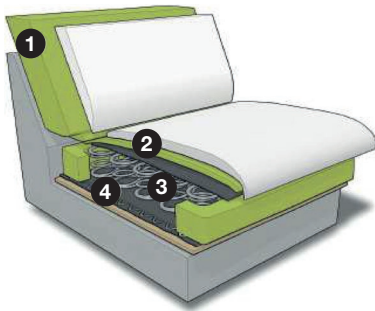

- 1 Kaltschaum ummantelt mit Polstervlies
- 2 hochwertiger Polyetherschaum
- 3 Federkern ummantelt mit Filz
- 4 Wellenunterfederung

Kaltschaum

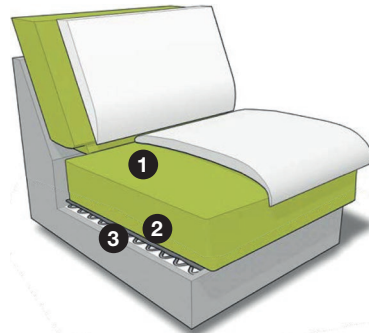

- 1 Kaltschaum ummantelt mit Polstervlies
- 2 Filzabdeckung
- 3 Wellenfeder

Boxspring (gegen Aufpreis) + 2 cm Sitzhöhe

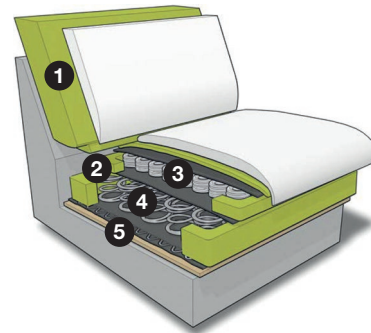

- 1 Kaltschaum ummantelt mit Polstervlies
- 2 hochwertiger Polyetherschaum
- 3 Taschenfederkern
- 4 Federkern ummantelt mit Filz
- 5 Wellenfeder

Liegefläche Bettauszug

Bei Boxspring-
Polsterung hat
der Betauszug
eine geringe
Maßabweichung
in der Höhe
zur Sitzfläche.

2 Rückenvarianten

Rücken A (alle Bezüge / Standard)

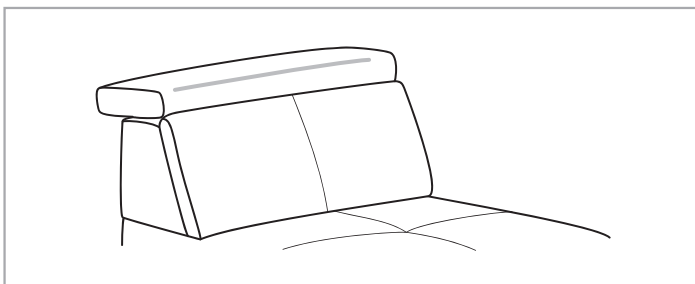

Rücken B (alle Bezüge)

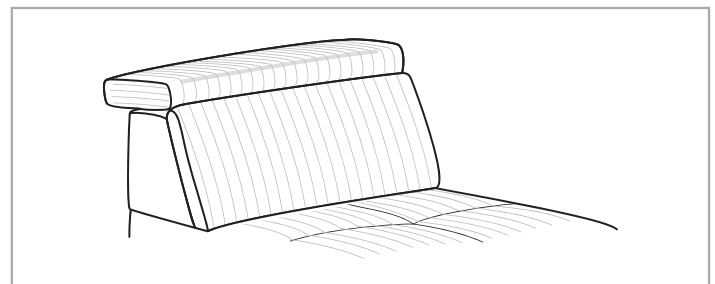

Achtung: Bei Bestellungen in dem **Bezug Cord/Feincord** ist ausschließlich **Rücken B** lieferbar.

- Die warentypischen Produkteigenschaften, Garantiebestimmungen, Sicherheitshinweise, Gebrauchs- und Pflegeanweisungen sowie wichtige Hinweise zum Schutz Ihrer Fußböden entnehmen Sie bitte dem set one Möbel-Gütepass (www.set-one-by-musterring.com). Für nutzungsbedingte Eindrücke oder Abriebsspuren auf empfindlichen Böden wird keine Haftung übernommen.

Programmbesonderheiten, Programminformationen

Darstellung des Stoffverlaufs beim Bezug Cord und Feincord

Dieses Modell ist auch in Cord / Feincord lieferbar. Die Richtung des Cord-/Feincord-Stoffverlaufs entnehmen Sie bitte den exemplarischen Piktogrammen.

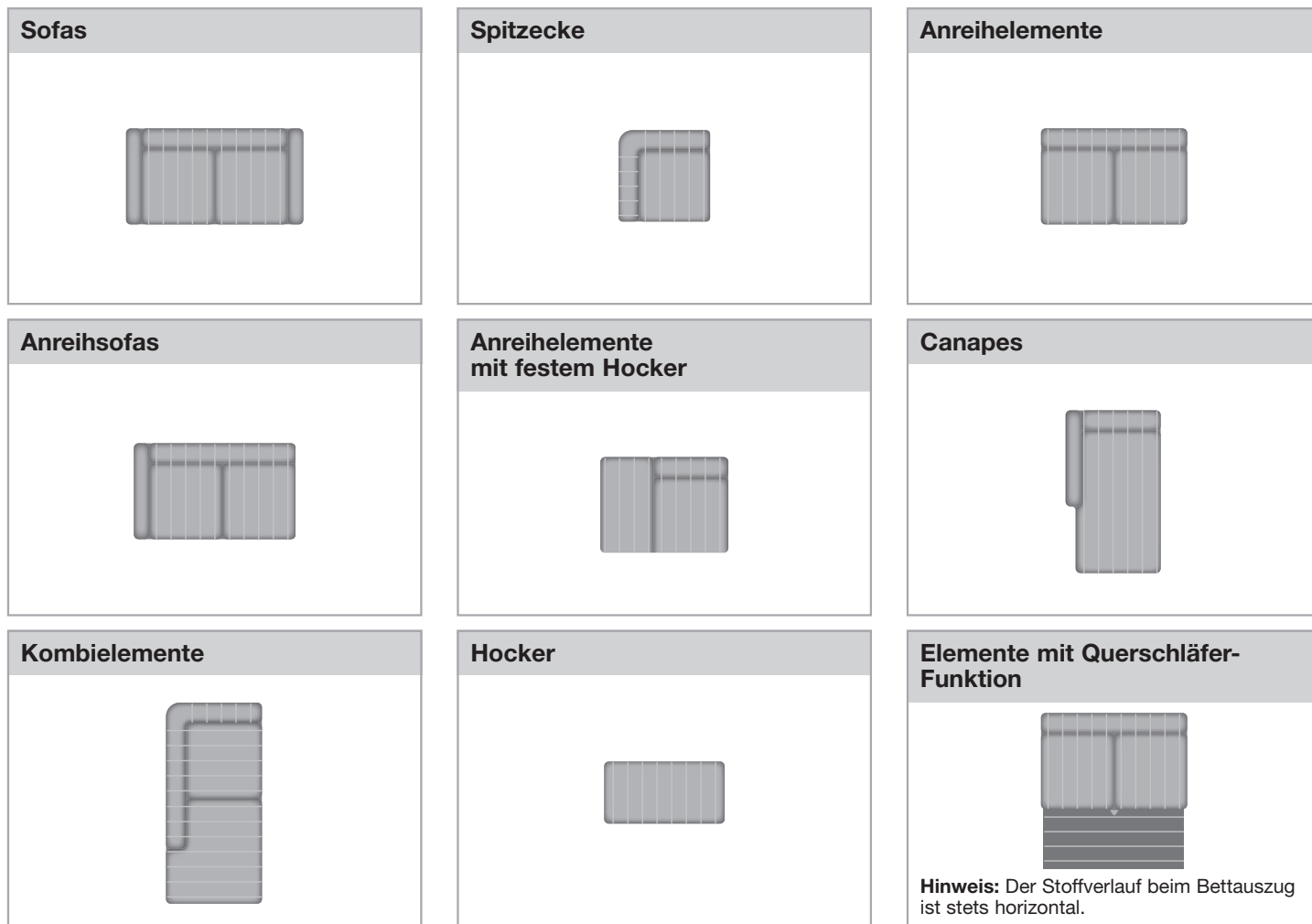

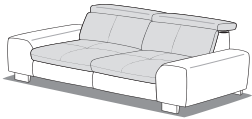
- **Stoffe:** Materialbezogene Hinweise finden Sie in unseren Stoffflaschen auf der Rückseite bei den einzelnen Stoffqualitäten. Alle Typen sind im Rücken echt bezogen.
 - **Kappnaht:** Die Garnfarbe ist dem jeweiligen Bezugsmaterial und dessen Farbe angepasst.
 - **Bezugsvariante (Zweifarbigkeit):**
Achtung: Zur Berechnung des Preises bei einer Kombination aus 2 Bezügen wird immer der Preis aus der höheren Preisgruppe berechnet.
- 
- **Achtung:** Die Arm- und Kopfpolsterlehnen sind nicht zum Sitzen geeignet. Die maximale Belastbarkeit beträgt 10 kg.
 - **Hinweis zur Bestellung:** Bitte Zusammenstellung und Bezug auf jeder Bestellung angeben! Vorstehend, links beginnend. Bitte Stellskizze mitsenden.
 - **Wellenbildung:** Durch die unterschiedlichen Beschaffenheiten der Bezugsmaterialien und der verarbeiteten Polsterwatte neigt dieses leger verarbeitete Modell zur Wellenbildung. Unterstützt wird diese Entwicklung dadurch, dass Stoff sich unter Einfluss von Körperwärme, Körperfeuchtigkeit und Körpergewicht mehr oder minder dehnt und dadurch „Wellen“ bildet. Wellen, welche durch die Dehnungseigenschaften der verwendeten Stoffe oder aufgrund großer Polsterflächen entstehen, stellen keinen Sachmangel dar. Es handelt sich um einen natürlichen Vorgang, der als Charaktereigenschaft leger verarbeiteter Modelle zu sehen ist.

Zusammenstellungen

(preisgleich auch spiegelbildlich möglich)

* Kopfpolsterverstellung KV
 ► Sitztiefenverstellung ST

Die Addition der Listenpreise ergibt nicht den Gesamtpreis!

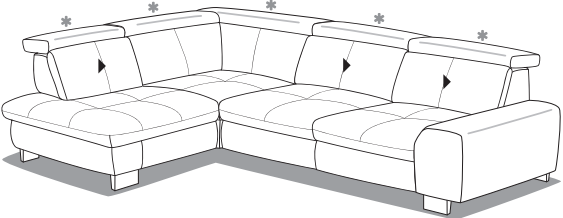
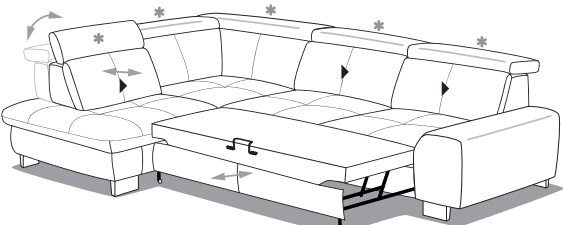
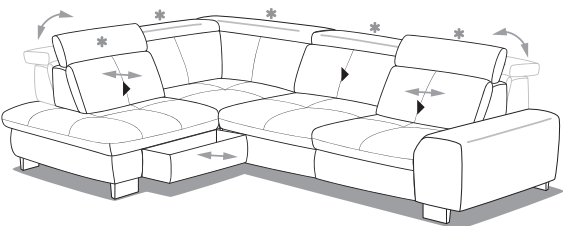
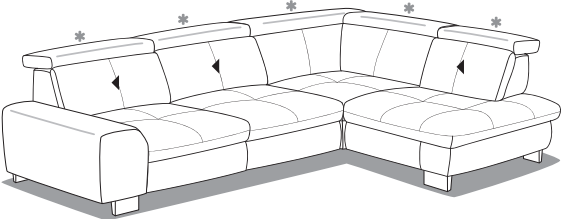
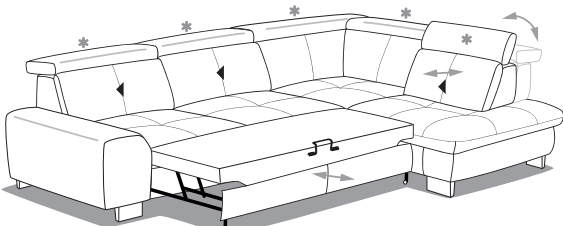
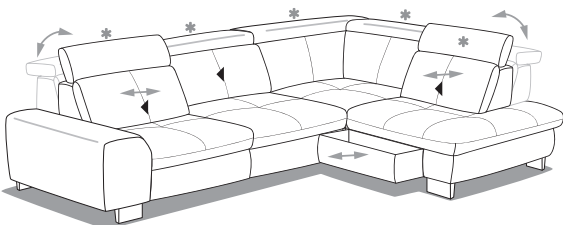
Best.-Nr. / Maße Beschreibung	
  <p>Querschläfer-Funktion beim Anreihsofa</p>  <p>Schubkasten beim Kombielement</p>	<p>Vorschlag 1A Stoffgruppe FAMOSA</p> <p>bestehend aus:</p> <p>1XKOLST Kombielement, mit festem Hocker links, mit 1 x Sitztiefenverstellung, im Eckteil nicht möglich</p> <p>3RST Anreihsofa, 3-sitzig, Armlehne rechts, mit 2 x Sitztiefenverstellung</p> <p>Kaltschaum oder Federkern preisgleich wählbar.</p> <p>Schenkelmaß ca. 220 x 317 cm H 84/103 oder (86/105), SH 47 oder (49) Boxspring + 2 cm, ST 79(59) cm</p> <p>Gegen Aufpreis: Boxspringpolsterung Vorschlag 1 Querschläfer-Funktion beim Anreihsofa Schubkasten beim Kombielement</p> <p>KV Kopfpolsterverstellung * XXLHoF Hocker, rechteckig, aufklappbar, fest gepolstert (128 x 64 cm) Boxspringpolsterung Hocker Stoffgruppe FAMOSA</p>
  <p>Querschläfer-Funktion beim Anreihsofa</p>  <p>Schubkasten beim Kombielement</p>	<p>Vorschlag 1B Stoffgruppe FAMOSA</p> <p>bestehend aus:</p> <p>3LST Anreihsofa, 3-sitzig, Armlehne links, mit 2 x Sitztiefenverstellung</p> <p>1XKORST Kombielement, mit festem Hocker rechts, mit 1 x Sitztiefenverstellung, im Eckteil nicht möglich</p> <p>Kaltschaum oder Federkern preisgleich wählbar.</p> <p>Schenkelmaß ca. 220 x 317 cm H 84/103 oder (86/105), SH 47 oder (49) Boxspring + 2 cm, ST 79(59) cm</p> <p>Gegen Aufpreis: Boxspringpolsterung Vorschlag 1 Querschläfer-Funktion beim Anreihsofa Schubkasten beim Kombielement</p> <p>KV Kopfpolsterverstellung * XXLHoF Hocker, rechteckig, aufklappbar, fest gepolstert (128 x 64 cm) Boxspringpolsterung Hocker Stoffgruppe FAMOSA</p>

SO 3400

POLSTER

Zusammenstellungen

(preisgleich auch spiegelbildlich möglich)

- * Kopfpolsterverstellung KV
- ▶ Sitztiefenverstellung ST

Die Addition der Listenpreise ergibt nicht den Gesamtpreis!

Best.-Nr. / Maße
Beschreibung

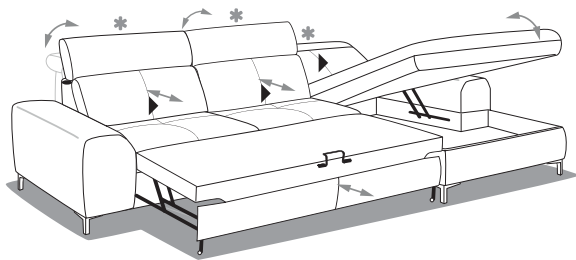
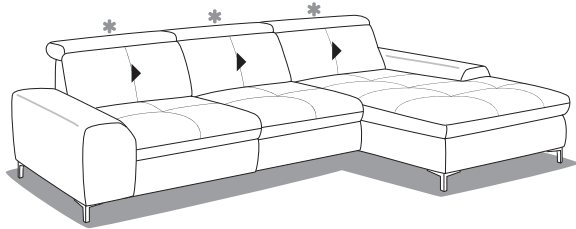

Querschläfer-Funktion beim Anreihsofa und Aufklappfunktion Canape

Vorschlag 2A

Stoffgruppe 2

bestehend aus:

- 3LST** Anreihsofa, 3-sitzig, Armlehne links, mit 2 x Sitztiefenverstellung
- CanXR** Canape, Armlehne rechts, mit 1 x Sitztiefenverstellung (gegen Aufpreis)

Kaltschaum oder Federkern preisgleich wählbar.

Schenkelmaß ca. 307 x 195 cm
H 84/103 oder (86/105), SH 47 oder (49) Boxspring + 2 cm, ST 79(59) cm

Gegen Aufpreis:

- 1 x Querschläfer-Funktion beim Anreihsofa
- 1 x Aufklappfunktion Canape
- 1 x Sitztiefenverstellung Canape ▶
- ST** Hocker, rechteckig, aufklappbar, fest gepolstert (128 x 64 cm)
- KV** Kopfpolsterverstellung *
- XXLHoF**

Stoffgruppe 2

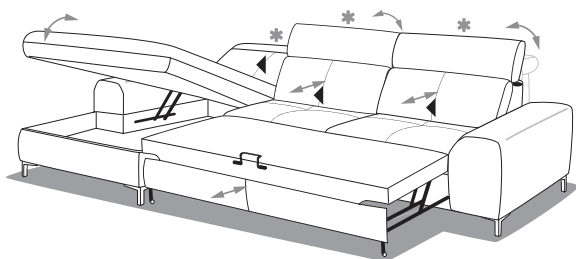
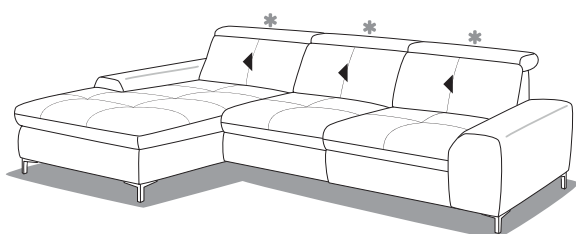

Querschläfer-Funktion beim Anreihsofa und Aufklappfunktion Canape

Vorschlag 2B

Stoffgruppe 2

bestehend aus:

- CanXL** Canape, Armlehne links, mit 1 x Sitztiefenverstellung (gegen Aufpreis)
- 3RST** Anreihsofa, 3-sitzig, Armlehne rechts, mit 2 x Sitztiefenverstellung

Kaltschaum oder Federkern preisgleich wählbar.

Schenkelmaß ca. 307 x 195 cm
H 84/103 oder (86/105), SH 47 oder (49) Boxspring + 2 cm, ST 79(59) cm

Gegen Aufpreis:

- 1 x Querschläfer-Funktion beim Anreihsofa
- 1 x Aufklappfunktion Canape
- 1 x Sitztiefenverstellung Canape ▶
- ST** Hocker, rechteckig, aufklappbar, fest gepolstert (128 x 64 cm)
- KV** Kopfpolsterverstellung *
- XXLHoF**

Stoffgruppe 2

Sitzgruppe mit 1 Armlehnvariante, 10 Fußvarianten und 3 Sitzkomfortvarianten. Die Sitztiefeverstellung ist serienmäßig inklusive. Gegen Aufpreis kann die Kopfpolsterverstellung gewählt werden.

Achtung:

Kopfpolster

Das Kopfpolster ist auf keinen Fall zum Sitzen geeignet, da die Rückenpolsterung für einen senkrechten Druck in diesem Ausmaß nicht ausgelegt ist.

ArMLEHnen

Die Belastbarkeit der ArMLEHnen mit Mechanik ist auf maximal 10 kg ausgelegt.

Beispiel: Federkern

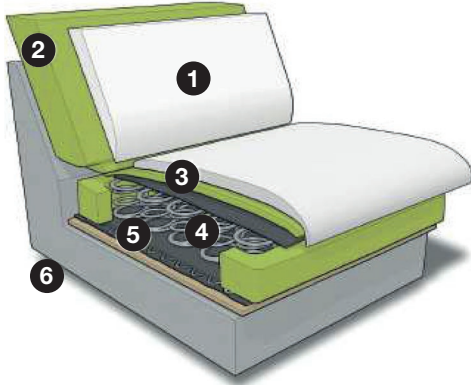

- 1 Bezug
- 2 Kaltschaum ummantelt mit Polstervlies
- 3 hochwertiger Polyetherschaum
- 4 Federkern ummantelt mit Filz
- 5 Wellenunterfederung
- 6 Füße: siehe Seite 2

* Kopfpolsterverstellung KV
 ▶ Sitztiefeverstellung ST

Sofas, Spitzecke						
Maße sind ca.-Maße	B 196, H 84/103 oder (86/105), SH 47 oder (49) Boxspring + 2 cm, T 126, ST 79(59) cm	B 222, H 84/103 oder (86/105), SH 47 oder (49) Boxspring + 2 cm, T 126, ST 79(59) cm	B 123, H 84/103 oder (86/105), SH 47 oder (49) Boxspring + 2 cm, T 123, ST 79(59) cm			
Artikel	Sofa, 2,5-sitzig, mit Sitztiefeverstellung	Sofa, 3-sitzig, mit Sitztiefeverstellung	Spitzecke, keine Sitztiefeverstellung möglich			
Best.-Nr.	2,5ST		3ST		SE	
Rücken	Kaltschaum oder Federkern	Boxspring	Kaltschaum oder Federkern	Boxspring	Kaltschaum oder Federkern	Boxspring

Stoffgruppen

1							
FAMOSA							
2							
3							
4							
5							

Gegen Aufpreis

* Kopfpolsterverstellung KV				
▶ Sitztiefeverstellung ST	-	-	-	

Sitzgruppe mit 1 Armlehnvariante, 10 Fußvarianten und 3 Sitzkomfortvarianten. Die Sitztiefenverstellung ist serienmäßig inklusive. Gegen Aufpreis kann die Kopfpolsterverstellung gewählt werden.

Beispiel: Federkern

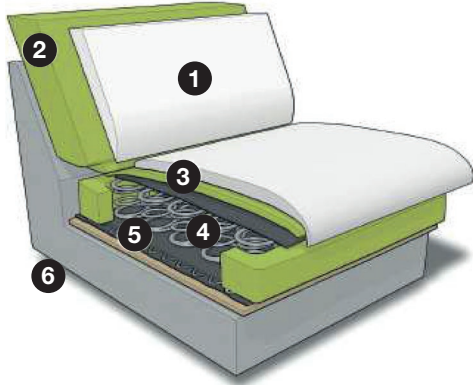

- 1 Bezug
- 2 Kaltschaum ummantelt mit Polstervlies
- 3 hochwertiger Polyetherschium
- 4 Federkern ummantelt mit Filz
- 5 Wellenunterfederung
- 6 Füße: siehe Seite 2

Achtung:

Kopfpolster

Das Kopfpolster ist auf keinen Fall zum Sitzen geeignet, da die Rückenpolsterung für einen senkrechten Druck in diesem Ausmaß nicht ausgelegt ist.

ArMLEHnen

Die Belastbarkeit der ArMLEHnen mit Mechanik ist auf maximal 10 kg ausgelegt.

- * Kopfpolsterverstellung KV
- ▶ Sitztiefenverstellung ST

Anreihenelemente								
Maße sind ca.-Maße	B 134, H 84/103 oder (86/105), SH 47 oder (49) Boxspring + 2 cm, T 126, ST 79(59) cm	B 134, H 84/103 oder (86/105), SH 47 oder (49) Boxspring + 2 cm, T 126, ST 79(59) cm	B 160, H 84/103 oder (86/105), SH 47 oder (49) Boxspring + 2 cm, T 126, ST 79(59) cm	B 160, H 84/103 oder (86/105), SH 47 oder (49) Boxspring + 2 cm, T 126, ST 79(59) cm				
Artikel	Anreihenelement, 2,5-sitzig, ohne Armlehne, mit Sitztiefenverstellung	Anreihenelement, 2,5-sitzig, ohne Armlehne, mit Sitztiefenverstellung und Querschläfer-Funktion Liegefläche: 126 x 146 cm	Anreihenelement, 3-sitzig, ohne Armlehne, mit Sitztiefenverstellung	Anreihenelement, 3-sitzig, ohne Armlehne, mit Sitztiefenverstellung und Querschläfer-Funktion Liegefläche: 152 x 146 cm				
Best.-Nr.	2,5ELST		2,5AELST		3ELST		3AELST	
Rücken	Kaltschaum oder Federkern	Boxspring	Kaltschaum oder Federkern	Boxspring	Kaltschaum oder Federkern	Boxspring	Kaltschaum oder Federkern	Boxspring

Stoffgruppen

	1	2	3	4	5
FAMOSA					
2					
3					
4					
5					

Gegen Aufpreis

* Kopfpolsterverstellung KV				
▶ Sitztiefenverstellung ST	-	-	-	-



Anreihsofas								
Maße sind ca.-Maße	B 139, H 84/103 oder (86/105), SH 47 oder (49) Boxspring + 2 cm, T 126, ST 79(59) cm	B 139, H 84/103 oder (86/105), SH 47 oder (49) Boxspring + 2 cm, T 126, ST 79(59) cm	B 165, H 84/103 oder (86/105), SH 47 oder (49) Boxspring + 2 cm, T 126, ST 79(59) cm	B 165, H 84/103 oder (86/105), SH 47 oder (49) Boxspring + 2 cm, T 126, ST 79(59) cm				
Artikel	Anreihsofa, 2-sitzig, Armlehne links (Abb.) oder rechts, mit Sitztiefenverstellung	Anreihsofa, 2-sitzig, Armlehne links (Abb.) oder rechts, mit Sitztiefenverstellung und Schubkasten	Anreihsofa, 2,5-sitzig, Armlehne links (Abb.) oder rechts, mit Sitztiefenverstellung	Anreihsofa, 2,5-sitzig, Armlehne links (Abb.) oder rechts, mit Sitztiefenverstellung und Querschläfer-Funktion Liegefläche: 205 x 146 cm				
Best.-Nr.	2LST (li.) 2RST (re.)	2SLST (li.) 2SRST (re.)	2,5LST (li.) 2,5RST (re.)	2,5ALST (li.) 2,5ARST (re.)				
Rücken	Kaltschaum oder Federkern	Boxspring	Kaltschaum oder Federkern	Boxspring	Kaltschaum oder Federkern	Boxspring	Kaltschaum oder Federkern	Boxspring

Stoffgruppen

1								
FAMOSA								
2								
3								
4								
5								

Gegen Aufpreis

* Kopfpolsterverstellung KV				
► Sitztiefenverstellung ST	-	-	-	-

Sitzgruppe mit 1 Armlehnvariante, 10 Fußvarianten und 3 Sitzkomfortvarianten. Die Sitztiefenverstellung ist serienmäßig inklusive. Gegen Aufpreis kann die Kopfpolsterverstellung gewählt werden.

Beispiel: Federkern

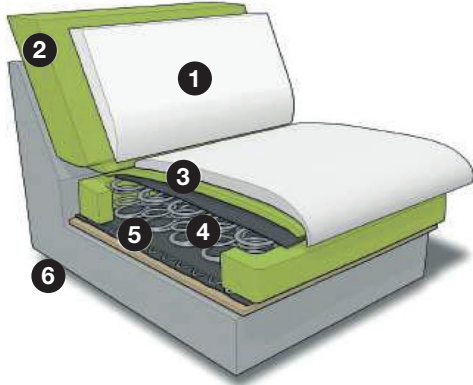

- ❶ Bezug
- ❷ Kaltschaum ummantelt mit Polstervlies
- ❸ hochwertiger Polyetherschäum
- ❹ Federkern ummantelt mit Filz
- ❺ Wellenunterfederung
- ❻ Füße: siehe Seite 2

Achtung:

Kopfpolster

Das Kopfpolster ist auf keinen Fall zum Sitzen geeignet, da die Rückenpolsterung für einen senkrechten Druck in diesem Ausmaß nicht ausgelegt ist.

ArMLEHnen

Die Belastbarkeit der Armlehen mit Mechanik ist auf maximal 10 kg ausgelegt.

- * Kopfpolsterverstellung KV
- ▶ Sitztiefenverstellung ST

Anreihsofas				
Maße sind ca.-Maße	B 191, H 84/103 oder (86/105), SH 47 oder (49) Boxspring + 2 cm, T 126, ST 79(59) cm	B 191, H 84/103 oder (86/105), SH 47 oder (49) Boxspring + 2 cm, T 126, ST 79(59) cm		
Artikel	Anreihsofa, 3-sitzig, Armlehne links (Abb.) oder rechts, mit Sitztiefenverstellung	Anreihsofa, 3-sitzig, Armlehne links (Abb.) oder rechts, mit Sitztiefenverstellung und Querschläfer-Funktion Liegefläche: 231 x 146 cm		
Best.-Nr.	3LST (li.) 3RST (re.)	3ALST (li.) 3ARST (re.)		
Rücken	Kaltschaum oder Federkern	Boxspring	Kaltschaum oder Federkern	Boxspring

Stoffgruppen

	1	2	3	4	5
FAMOSA					
2					
3					
4					
5					

Gegen Aufpreis

* Kopfpolsterverstellung KV				
▶ Sitztiefenverstellung ST	-	-	-	-

SO 3400

POLSTER



Anreihenelemente mit festem Hocker							
Maße sind ca.-Maße	B 114, H 84/103 oder (86/105), SH 47 oder (49) Boxspring + 2 cm, T 126, ST 79(59) cm						
Artikel	Anreihenelement, 1-sitzig, fester Hocker links (Abb.) oder rechts, mit Sitztiefenverstellung						
Best.-Nr.	AhoL1ST (li.) 1STAhoR (re.)						
Rücken	Kaltschaum oder Federkern	Boxspring					

Stoffgruppen

1							
FAMOSA							
2							
3							
4							
5							

Gegen Aufpreis

* Kopfpolsterverstellung KV				
▶ Sitztiefenverstellung ST	-			

Sitzgruppe mit 1 Armlehnvariante, 10 Fußvarianten und 3 Sitzkomfortvarianten. Die Sitztiefenverstellung ist serienmäßig inklusive. Gegen Aufpreis kann die Kopfpolsterverstellung gewählt werden.

Beispiel: Federkern

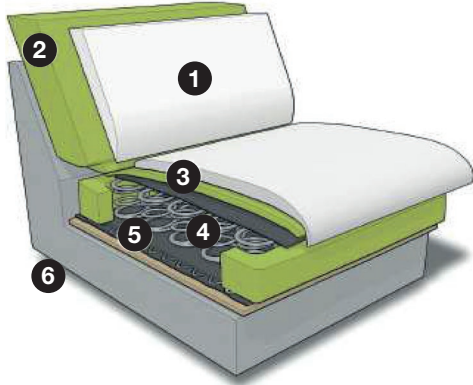

- 1 Bezug
- 2 Kaltschaum ummantelt mit Polstervlies
- 3 hochwertiger Polyetherschium
- 4 Federkern ummantelt mit Filz
- 5 Wellenunterfederung
- 6 Füße: siehe Seite 2

Achtung:

Kopfpolster

Das Kopfpolster ist auf keinen Fall zum Sitzen geeignet, da die Rückenpolsterung für einen senkrechten Druck in diesem Ausmaß nicht ausgelegt ist.

ArMLEHnen

Die Belastbarkeit der Armlehen mit Mechanik ist auf maximal 10 kg ausgelegt.

- * Kopfpolsterverstellung KV
- ▶ Sitztiefenverstellung ST

Anreihenelemente mit festem Hocker				
Maße sind ca.-Maße	B 140, H 84/103 oder (86/105), SH 47 oder (49) Boxspring + 2 cm, T 126, ST 79(59) cm	B 140, H 84/103 oder (86/105), SH 47 oder (49) Boxspring + 2 cm, T 126, ST 79(59) cm	B 140, H 84/103 oder (86/105), SH 47 oder (49) Boxspring + 2 cm, T 126, ST 79(59) cm	B 140, H 84/103 oder (86/105), SH 47 oder (49) Boxspring + 2 cm, T 126, ST 79(59) cm
Artikel	Anreihenelement, 1,5-sitzig, fester Hocker links (Abb.) oder rechts, mit Sitztiefenverstellung	Anreihenelement, 1,5-sitzig, fester Hocker links (Abb.) oder rechts, aufklappbar, mit Sitztiefenverstellung	Anreihenelement, 1,5-sitzig, fester Hocker links (Abb.) oder rechts, mit Sitztiefenverstellung und Schubkasten	Anreihenelement, 1,5-sitzig, fester Hocker links (Abb.) oder rechts, aufklappbar, mit Sitztiefenverstellung und Schubkasten
Best.-Nr.	AhoL1,5ST (li.) 1,5STAhoR (re.)	AhoFL1,5ST (li.) 1,5STAhoFR (re.)	AhoL1,5SST (li.) 1,5SSTAhoR (re.)	AhoFL1,5SST (li.) 1,5SSTAhoFR (re.)
Rücken	Kaltschaum oder Federkern	Kaltschaum oder Federkern	Kaltschaum oder Federkern	Kaltschaum oder Federkern
	Boxspring	Boxspring	Boxspring	Boxspring

Stoffgruppen

	1	2	3	4	5
FAMOSA					
2					
3					
4					
5					

Gegen Aufpreis

* Kopfpolsterverstellung KV				
▶ Sitztiefenverstellung ST	-	-	-	-



Anreihenelemente mit festem Hocker				
Maße sind ca.-Maße	B 166, H 84/103 oder (86/105), SH 47 oder (49) Boxspring + 2 cm, T 126, ST 79(59) cm	B 166, H 84/103 oder (86/105), SH 47 oder (49) Boxspring + 2 cm, T 126, ST 79(59) cm	B 166, H 84/103 oder (86/105), SH 47 oder (49) Boxspring + 2 cm, T 126, ST 79(59) cm	
Artikel	Anreihenelement, 2-sitzig, fester Hocker links (Abb.) oder rechts, mit Sitztiefenverstellung	Anreihenelement, 2-sitzig, fester Hocker links (Abb.) oder rechts, aufklappbar, mit Sitztiefenverstellung	Anreihenelement, 2-sitzig, fester Hocker links (Abb.) oder rechts, aufklappbar, mit Sitztiefenverstellung und Schubkasten	
Best.-Nr.	AhoL2ST (li.) 2STAhoR (re.)	AhoFL2ST (li.) 2STAhoFR (re.)	AhoFL2SST (li.) 2SSTAhoFR (re.)	
Rücken	Kaltschaum oder Federkern	Boxspring	Kaltschaum oder Federkern	Boxspring

Stoffgruppen

1							
FAMOSA							
2							
3							
4							
5							

Gegen Aufpreis

* Kopfpolsterverstellung KV				
▶ Sitztiefenverstellung ST	-	-	-	

Sitzgruppe mit 1 Armlehnvariante, 10 Fußvarianten und 3 Sitzkomfortvarianten. Die Sitztiefenverstellung ist serienmäßig inklusive. Gegen Aufpreis kann die Kopfpolsterverstellung gewählt werden.

Beispiel: Federkern

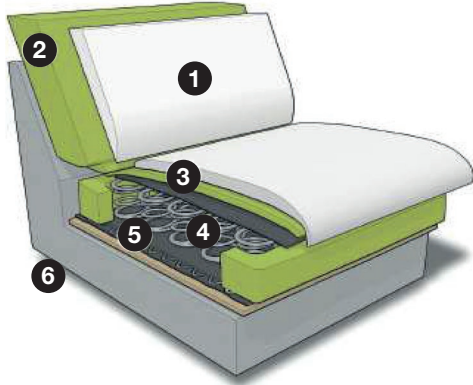

- ❶ Bezug
- ❷ Kaltschaum ummantelt mit Polstervlies
- ❸ hochwertiger Polyetherschäum
- ❹ Federkern ummantelt mit Filz
- ❺ Wellenunterfederung
- ❻ Füße: siehe Seite 2

Achtung:

Kopfpolster

Das Kopfpolster ist auf keinen Fall zum Sitzen geeignet, da die Rückenpolsterung für einen senkrechten Druck in diesem Ausmaß nicht ausgelegt ist.

Armlehnen

Die Belastbarkeit der Armlehnen mit Mechanik ist auf maximal 10 kg ausgelegt.

- * Kopfpolsterverstellung KV
- ▶ Sitztiefenverstellung ST

Canapes, Kombielemente				
Maße sind ca.-Maße	B 116, H 84/103 oder (86/105), SH 47 oder (49) Boxspring + 2 cm, T 195, ST 153(133) cm	B 116, H 84/103 oder (86/105), SH 47 oder (49) Boxspring + 2 cm, T 195, ST 153(133) cm	B 123, H 84/103 oder (86/105), SH 47 oder (49) Boxspring + 2 cm, T 220, ST 153(133) cm	B 123, H 84/103 oder (86/105), SH 47 oder (49) Boxspring + 2 cm, T 220, ST 153(133) cm
Artikel	Canape, Armlehne links (Abb.) oder rechts, Sitztiefenverstellung gegen Aufpreis	Canape, Armlehne links (Abb.) oder rechts, mit aufklappbarem Bettkasten, Sitztiefenverstellung gegen Aufpreis	Kombielement, mit festem Hocker links (Abb.) oder rechts, Sitztiefenverstellung im Eckteil nicht möglich, im Anreihenelement inkl.	Kombielement, mit festem Hocker und Schubkasten links (Abb.) oder rechts, Sitztiefenverstellung im Eckteil nicht möglich, im Anreihenelement inkl.
Best.-Nr.	CanXL (li.) CanXR (re.)	CanXFL (li.) CanXFR (re.)	1XKOLST (li.) 1XKORST (re.)	1XKOSLST (li.) 1XKOSRST (re.)
Rücken	Kaltschaum oder Federkern	Kaltschaum oder Federkern	Kaltschaum oder Federkern	Kaltschaum oder Federkern
	Boxspring	Boxspring	Boxspring	Boxspring

Stoffgruppen

1							
FAMOSA							
2							
3							
4							
5							

Gegen Aufpreis

* Kopfpolsterverstellung KV				
▶ Sitztiefenverstellung ST			-	-

SO 3400

POLSTER



Hocker								
Maße sind ca.-Maße	B 60, H 47 oder (49) Boxspring + 2 cm, T 60 cm		B 60, H 47 oder (49) Boxspring + 2 cm, T 60 cm		B 129, H 47 oder (49) Boxspring + 2 cm, T 64 cm		B 129, H 47 oder (49) Boxspring + 2 cm, T 64 cm	
Artikel	Hocker, fest gepolstert, Federkern nicht möglich		Hocker, aufklappbar, fest gepolstert, Federkern nicht möglich		Hocker, fest gepolstert, Federkern nicht möglich		Hocker, aufklappbar, fest gepolstert, Federkern nicht möglich	
Best.-Nr.	Ho		HoF		XXLHo		XXLHoF	
Rücken	Kaltschaum	Boxspring	Kaltschaum	Boxspring	Kaltschaum	Boxspring	Kaltschaum	Boxspring

Stoffgruppen

1								
FAMOSA								
2								
3								
4								
5								





Gegen Aufpreis

* Kopfpolsterverstellung KV	-	-	-	-
▶ Sitztiefenverstellung ST	-	-	-	-

SO 3400

POLSTER





Kissen					
Maße sind ca.-Maße	40 x 40 cm	50 x 50 cm	45 x 50 cm	47 x 15 x 15 cm	58 x 25 cm
Artikel	Kissen	Kissen	Armlehnenkissen	Armlehnenkissen eckig, mit Reißverschluss, fester Schaumstofffüllung und rutschfester Unterlage	Nierenkissen
Best.-Nr.	Kissen 40x40	Kissen 50x50	Armlehnenkissen 45x50	Armlehnenkissen eckig	Nierenkissen 58x25
Rücken	-	-	-	-	-

Stoffgruppen

1					
FAMOSA					
2					
3					
4					
5					

Gegen Aufpreis

* Kopfpolsterverstellung KV 	-	-	-	-	-
▶ Sitztiefenverstellung ST 	-	-	-	-	-

SO 3400

POLSTER



Zusammenstellung				
Maße sind ca.-Maße inkl. Armlehne	B 317, H 84/103 oder (86/105), SH 47 oder (49) Boxspring + 2 cm, T 220, ST 79(59) cm		B 307, H 84/103 oder (86/105), SH 47 oder (49) Boxspring + 2 cm, T 195, ST 79(59) cm	
Artikel	Kombielement mit festem Hocker links (Abb.) oder rechts, mit 1 x Sitztiefenverstellung, im Eckteil nicht möglich – Anreihsofa, 3-sitzig, Armlehne links oder rechts (Abb.), mit 2 x Sitztiefenverstellung		Anreihsofa, 3-sitzig, Armlehne links (Abb.) oder rechts, mit 2 x Sitztiefenverstellung – Canape, Armlehne rechts (Abb.) oder links, mit 1 x Sitztiefenverstellung (gegen Aufpreis)	
Best.-Nr.	1XKOLST – 3RST (Abb.) 3LST – 1XKORST (spiegelbildlich)		3LST – CanXR (Abb.) CanXL – 3RST (spiegelbildlich)	
Rücken	Kaltschaum oder Federkern	Boxspring	Kaltschaum oder Federkern	Boxspring

Stoffgruppen

1				
FAMOSA				
2				
3				
4				
5				

Gegen Aufpreis

* Kopfpolsterverstellung KV		
▶ Sitztiefenverstellung ST	–	
Querschläferfunktion		



Jetzt den **QR-Code scannen**
und unseren **aktuellen Katalog**
bequem auf Deinem mobilen
Endgerät ansehen.

Musterring Trading GmbH & Co. KG
Postfach 33374 Rheda-Wiedenbrück

Tel.: +49 (0)5242 592-09
E-Mail: info@musterring.de
Web: www.set-one-by-musterring.de
Instagram: www.instagram.com/set_one_by_Musterring