

# Möbel LETZ

*Finden und Wohlfühlen*



## Typenplan

SO 3400 von set one by Musterring - Ecksofa Ausführung rechts green

### **Wichtiger Hinweis für Sie**

Etwaige Hinweise des Herstellers in dieser Produktinformation, die sich auf die Gewährleistung beziehen, haben für Sie keinerlei Bindungswirkung und können von Ihnen ignoriert werden. Ihre gesetzlichen Gewährleistungsrechte als Verbraucher uns gegenüber, als Ihrem Verkäufer, werden dadurch in keiner Weise berührt oder eingeschränkt. Sie können sich wegen aller Mängel jederzeit an uns wenden. Darüber hinaus gehende Herstellergarantien bleiben natürlich unberührt. Dieser Artikel wird hergestellt von Musterring Trading GmbH & Co. KG, Hauptstraße 134-140, 33378 Rheda-Wiedenbrück, Deutschland

Möbel Letz GmbH  
Am Gewerbepark 11  
06895 Zahna-Elster

Tel.: 035383 - 6018 50

Fax.: 035383 - 6018 17

set  
one

Hier  
beginnt  
Wohnen.

by Musterring

## Typenliste

[www.set-one-by-musterring.de](http://www.set-one-by-musterring.de)



# SO 3400

POLSTER

Produktveränderungen und Qualitätsverbesserungen im Sinne des technischen Fortschrittes oder zum Erhalt der Lieferfähigkeit (Form/Farbe/Funktion usw.) bzw. die Korrektur von irrtümlichen Angaben behalten wir uns vor.





Hier  
beginnt  
**Wohnen.**

## set one by Musterring – Möbel, die mit deinem Leben mitwachsen

set one by Musterring bietet Möbel für jede Lebensphase – flexibel, funktional und immer on point. Ob für die erste eigene Wohnung, ein Zuhause mit wachsenden Ansprüchen oder den Wunsch nach reduziertem Wohnen: set one bietet zeitlose Wohnideen.

Die Kollektion verbindet Funktionalität mit Alltagstauglichkeit und bietet clevere Lösungen für jedes Zuhause.

Als Teil der Musterring-Welt steht set one für geprüfte Qualität – abgesichert durch unsere 5-Jahres-Garantie.

Damit du lange Freude an deinen Möbeln hast, erhältst du mit der set one Gebrauchs- und Pflegeanweisung wichtige Informationen zu Materialien, Pflege und Nutzung. So kannst du sicher sein, dass deine Möbel genau zu deinem Leben passen – heute und in Zukunft.



## Mit unseren Möbeln kaufst du automatisch...

- ... Qualität und Design für dein Zuhause
- ... eine 5-Jahres-Garantie auf jedes Einzelstück, das du kaufst
- ... schnell lieferbare und einfach aufzubauende Möbel
- ... viele Farben, Formen und Funktionen
- ... und gesundheitlich unbedenliche Materialien

**Querschnitt und Beschreibung**

Beispiel: Federkern



- 1 Bezug
- 2 Kaltschaum ummantelt mit Polstervlies
- 3 hochwertiger Polyetherschaum
- 4 Federkern ummantelt mit Filz
- 5 Wellenunterfederung
- 6 Füße: siehe Seite 2

**Programmübersicht**

Vorschläge	Seite 7
Sofas	Seite 9
Spitzecke	Seite 9
Anreihenelemente	Seite 10
Anreihesofas	Seite 11
Anreihenelemente mit festem Hocker	Seite 13
Canapes	Seite 16
Kombielemente	Seite 16
Hocker	Seite 17
Kissen	Seite 18
Zusammenstellungen	Seite 19

**10 Fußvarianten**

Fußhöhe ca. 11 cm / Sitzhöhe 47 cm



Metallfuß eckig Chrom glänzend



Metallfuß eckig schwarz pulverbeschichtet



Holzfuß eckig Buche



Metallfuß Edelstahl

Fußhöhe ca. 13 cm / Sitzhöhe 49 cm



Metallfuß eckig Chrom glänzend



Metallfuß eckig schwarz pulverbeschichtet



Holzfuß eckig Buche



Metallfuß Edelstahl



Metallfuß schwarz pulverbeschichtet



Metallfuß schwarz pulverbeschichtet

**Holzarten**

Buche



natur

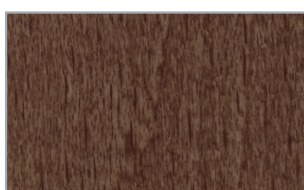

antik



schwarz



Deckfurnier Eiche bianco (bei Holzfuß)

Programmbesonderheiten / Programminformationen

2 Funktionen

Sitztiefenverstellung ST

► Sitztiefenverstellung ST



Durch leichtes Anheben und Zurücksetzen des Rücken-  
kissens gestalten Sie eine  
weitere Sitztiefe.  
In der jeweiligen Type inklusive  
und nicht individuell bestellbar.

Kopfpolsterverstellung KV (\*) – gegen Aufpreis

\* Kopfpolsterverstellung KV



Einzel verstellbare Rücken-  
polster mit Rasterfunktion und  
Faltenoptimierung.  
In der jeweiligen (pro) Type nur  
komplett und nicht individuell  
bestellbar.

3 Sitzqualitäten

Federkern



- 1 Kaltschaum ummantelt mit Polstervlies
- 2 hochwertiger Polyetherschaum
- 3 Federkern ummantelt mit Filz
- 4 Wellenunterfederung

Kaltschaum



- 1 Kaltschaum ummantelt mit Polstervlies
- 2 Filzabdeckung
- 3 Wellenfedern

Boxspring (gegen Aufpreis)  
+ 2 cm Sitzhöhe



- 1 Kaltschaum ummantelt mit Polstervlies
- 2 hochwertiger Polyetherschaum
- 3 Taschenfederkern
- 4 Federkern ummantelt mit Filz
- 5 Wellenfedern

Liegefläche  
Bettauszug

Bei Boxspring-  
Polsterung hat  
der Betauszug  
eine geringe  
Maßabweichung  
in der Höhe  
zur Sitzfläche.

2 Rückenvarianten

Rücken A



Rücken A: alle Bezüge / Standard **außer** Cord/Feincord

Rücken B

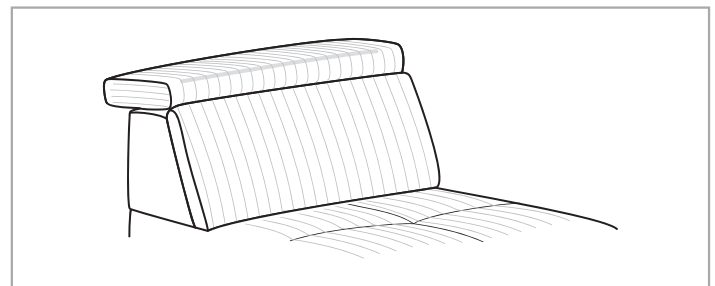

Rücken B: nur Cord/Feincord

**Achtung:** Die Rückenvariante wird durch den gewünschten Bezug festgelegt und ist nicht frei wählbar!

**5**  
JAHRE  
GARANTIE

5 Jahre Garantie,  
verbrieft im  
set one Gütepass

## Programmbesonderheiten / Programminformationen

### Darstellung des Stoffverlaufs beim Bezug Cord und Feincord

Dieses Modell ist auch in Cord / Feincord lieferbar. Die Richtung des Cord-/Feincord-Stoffverlaufs entnehmen Sie bitte den exemplarischen Piktogrammen.

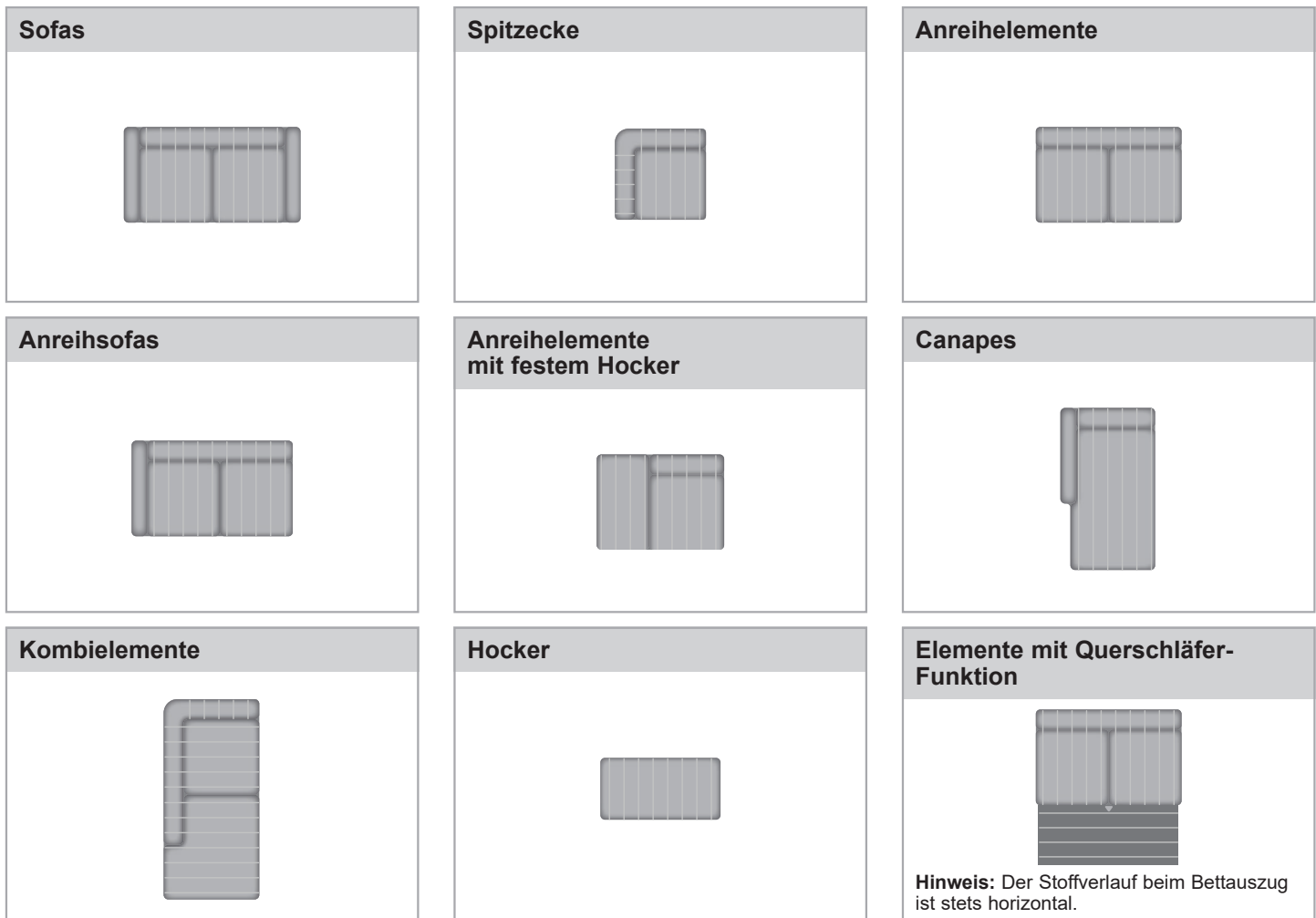

- **Stoffe:** Materialbezogene Hinweise finden Sie in unseren Stoffflaschen auf der Rückseite bei den einzelnen Stoffqualitäten. Alle Typen sind im Rücken echt bezogen.
  - **Kappnaht:** Die Garnfarbe ist dem jeweiligen Bezugsmaterial und dessen Farbe angepasst.
  - **Bezugsvariante (Zweifarbigkeit):**  
Achtung: Zur Berechnung des Preises bei einer Kombination aus 2 Bezügen wird immer der Preis aus der höheren Preisgruppe berechnet.
- 
- **Achtung:** Die Arm- und Kopfpolsterlehnen sind nicht zum Sitzen geeignet. Die maximale Belastbarkeit beträgt 10 kg.
  - **Hinweis zur Bestellung:** Bitte Zusammenstellung und Bezug auf jeder Bestellung angeben! Vorstehend, links beginnend. Bitte Stellskizze mitsenden.
  - **Wellenbildung:** Durch die unterschiedlichen Beschaffenheiten der Bezugsmaterialien und der verarbeiteten Polsterwatte neigt dieses leger verarbeitete Modell zur Wellenbildung. Unterstützt wird diese Entwicklung dadurch, dass Stoff sich unter Einfluss von Körperwärme, Körperfeuchtigkeit und Körpergewicht mehr oder minder dehnt und dadurch „Wellen“ bildet. Wellen, welche durch die Dehnungseigenschaften der verwendeten Stoffe oder aufgrund großer Polsterflächen entstehen, stellen keinen Sachmangel dar. Es handelt sich um einen natürlichen Vorgang, der als Charaktereigenschaft leger verarbeiteter Modelle zu sehen ist.
  - **Die warentypischen Produkteigenschaften sowie wichtige Hinweise zum Schutz deiner Fußböden entnehme bitte der Gebrauchs- und Pflegeanleitung ([www.set-one-by-musterring.de](http://www.set-one-by-musterring.de)). Für nutzungsbedingte Eindrücke oder Abriebspuren auf empfindlichen Böden wird keine Haftung übernommen.**

\* Kopfpolsterverstellung KV  
 ▶ Sitztiefenverstellung ST

## Vorschläge

Best.-Nr. / Maße  
 Beschreibung

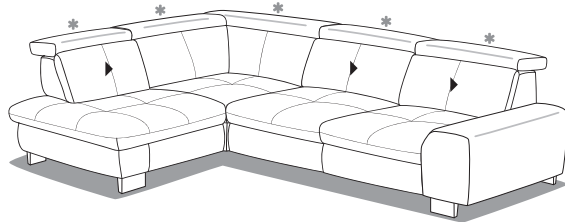

### Vorschlag 1A Stoffgruppe FAMOSA / PUENTE / VERA

bestehend aus:

- 1XKOLST** Kombielement, mit festem Hocker links, mit 1 x Sitztiefenverstellung, im Eckteil nicht möglich
- 3RST** Anreihsofa, 3-sitzig, Armlehne rechts, mit 2 x Sitztiefenverstellung

Kaltschaum oder Federkern preisgleich wählbar.

Schenkelmaß ca. 220 x 317 cm  
 H 84/103 oder (86/105), SH 47 oder (49) Boxspring + 2 cm, ST 79(59) cm



Querschläfer-Funktion beim Anreihsofa

#### Gegen Aufpreis:

- Boxspringpolsterung Vorschlag 1
- Querschläfer-Funktion beim Anreihsofa
- Schubkasten beim Kombielement

**KV**  
**XXLHoF**

- Kopfpolsterverstellung \*
- Hocker, rechteckig, aufklappbar, fest gepolstert (128 x 64 cm)
- Boxspringpolsterung Hocker

**Stoffgruppe FAMOSA / PUENTE / VERA**



Schubkasten beim Kombielement

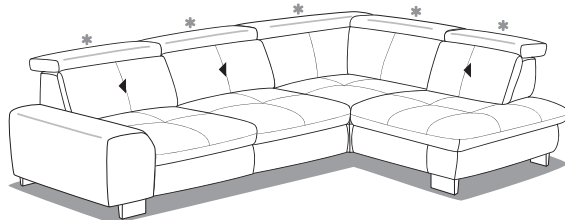

### Vorschlag 1B Stoffgruppe FAMOSA / PUENTE / VERA

bestehend aus:

- 3LST** Anreihsofa, 3-sitzig, Armlehne links, mit 2 x Sitztiefenverstellung
- 1XKORST** Kombielement, mit festem Hocker rechts, mit 1 x Sitztiefenverstellung, im Eckteil nicht möglich

Kaltschaum oder Federkern preisgleich wählbar.

Schenkelmaß ca. 220 x 317 cm  
 H 84/103 oder (86/105), SH 47 oder (49) Boxspring + 2 cm, ST 79(59) cm



Querschläfer-Funktion beim Anreihsofa

#### Gegen Aufpreis:

- Boxspringpolsterung Vorschlag 1
- Querschläfer-Funktion beim Anreihsofa
- Schubkasten beim Kombielement

**KV**  
**XXLHoF**

- Kopfpolsterverstellung \*
- Hocker, rechteckig, aufklappbar, fest gepolstert (128 x 64 cm)
- Boxspringpolsterung Hocker

**Stoffgruppe FAMOSA / PUENTE / VERA**

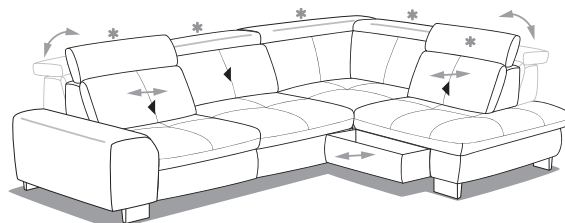

Schubkasten beim Kombielement

\* Kopfpolsterverstellung KV  
 ▶ Sitztiefenverstellung ST

## Vorschläge

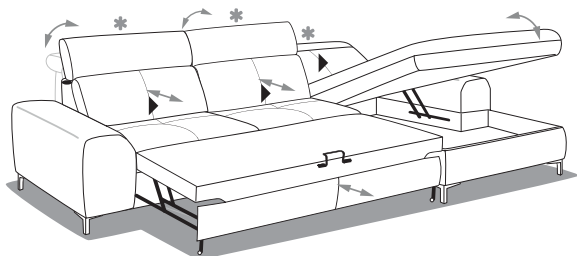
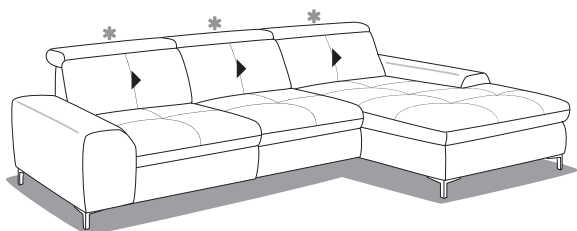

Querschläfer-Funktion beim Anreihsofa und Aufklappfunktion Canape

Best.-Nr. / Maße  
 Beschreibung

### Vorschlag 2A Stoffgruppe FAMOSA / PUENTE / VERA

bestehend aus:

- 3LST** Anreihsofa, 3-sitzig, Armlehne links, mit 2 x Sitztiefenverstellung
- CanXR** Canape, Armlehne rechts, mit 1 x Sitztiefenverstellung (gegen Aufpreis)

Kaltschaum oder Federkern preisgleich wählbar.

Schenkelmaß ca. 307 x 195 cm  
 H 84/103 oder (86/105), SH 47 oder (49) Boxspring + 2 cm,  
 ST 79(59) cm

#### Gegen Aufpreis:

- 1 x Querschläfer-Funktion beim Anreihsofa
- 1 x Aufklappfunktion Canape

**ST** 1 x Sitztiefenverstellung Canape ▶

**KV** Kopfpolsterverstellung \*

**XXLHoF** Hocker, rechteckig, aufklappbar, fest gepolstert (128 x 64 cm)

**Stoffgruppe FAMOSA / PUENTE / VERA**

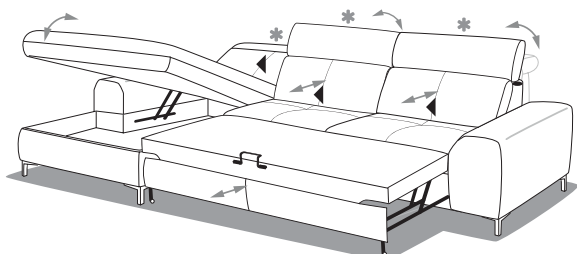
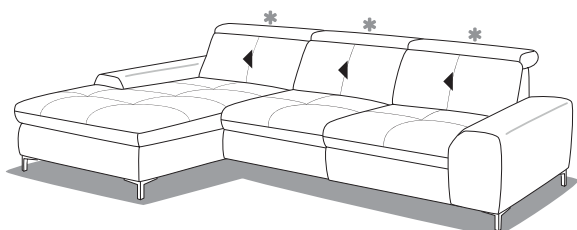

Querschläfer-Funktion beim Anreihsofa und Aufklappfunktion Canape

### Vorschlag 2B Stoffgruppe FAMOSA / PUENTE / VERA

bestehend aus:

- CanXL** Canape, Armlehne links, mit 1 x Sitztiefenverstellung (gegen Aufpreis)
- 3RST** Anreihsofa, 3-sitzig, Armlehne rechts, mit 2 x Sitztiefenverstellung

Kaltschaum oder Federkern preisgleich wählbar.

Schenkelmaß ca. 307 x 195 cm  
 H 84/103 oder (86/105), SH 47 oder (49) Boxspring + 2 cm,  
 ST 79(59) cm

#### Gegen Aufpreis:

- 1 x Querschläfer-Funktion beim Anreihsofa
- 1 x Aufklappfunktion Canape

**ST** 1 x Sitztiefenverstellung Canape ▶

**KV** Kopfpolsterverstellung \*

**XXLHoF** Hocker, rechteckig, aufklappbar, fest gepolstert (128 x 64 cm)

**Stoffgruppe FAMOSA / PUENTE / VERA**

\* Kopfpolsterverstellung KV  
 ▶ Sitztiefenverstellung ST

## Sofas, Spitzecke

Sofas, Spitzecke							
Maße sind ca.-Maße	B 196, H 84/103 oder (86/105), SH 47 oder (49) Boxspring + 2 cm, T 126, ST 79(59) cm		B 222, H 84/103 oder (86/105), SH 47 oder (49) Boxspring + 2 cm, T 126, ST 79(59) cm		B 123, H 84/103 oder (86/105), SH 47 oder (49) Boxspring + 2 cm, T 123, ST 79(59) cm		
Artikel	Sofa, 2,5-sitzig, mit Sitztiefenverstellung		Sofa, 3-sitzig, mit Sitztiefenverstellung		Spitzecke, keine Sitztiefenverstellung möglich		
Best.-Nr.	<b>2,5ST</b>		<b>3ST</b>		<b>SE</b>		
Rücken	Kaltschaum oder Federkern	Boxspring	Kaltschaum oder Federkern	Boxspring	Kaltschaum oder Federkern	Boxspring	

### Stoffgruppen

1							
FAMOSA / PUENTE / VERA							
2							
3							
4							
5							

### Gegen Aufpreis

* Kopfpolsterverstellung KV 				
▶ Sitztiefenverstellung ST 	–	–	–	

\* Kopfpolsterverstellung KV  
 ▶ Sitztiefenverstellung ST

## Anreihenelemente

Anreihenelemente								
Maße sind ca.-Maße	B 134, H 84/103 oder (86/105), SH 47 oder (49) Boxspring + 2 cm, T 126, ST 79(59) cm	B 134, H 84/103 oder (86/105), SH 47 oder (49) Boxspring + 2 cm, T 126, ST 79(59) cm	B 160, H 84/103 oder (86/105), SH 47 oder (49) Boxspring + 2 cm, T 126, ST 79(59) cm	B 160, H 84/103 oder (86/105), SH 47 oder (49) Boxspring + 2 cm, T 126, ST 79(59) cm				
Artikel	Anreihenelement, 2,5-sitzig, ohne Armlehne, mit Sitztiefenverstellung	Anreihenelement, 2,5-sitzig, ohne Armlehne, mit Sitztiefenverstellung und Querschläfer-Funktion Liegefläche: 126 x 146 cm	Anreihenelement, 3-sitzig, ohne Armlehne, mit Sitztiefenverstellung	Anreihenelement, 3-sitzig, ohne Armlehne, mit Sitztiefenverstellung und Querschläfer-Funktion Liegefläche: 152 x 146 cm				
Best.-Nr.	<b>2,5ELST</b>		<b>2,5AELST</b>		<b>3ELST</b>		<b>3AELST</b>	
Rücken	Kaltschaum oder Federkern	Boxspring	Kaltschaum oder Federkern	Boxspring	Kaltschaum oder Federkern	Boxspring	Kaltschaum oder Federkern	Boxspring

### Stoffgruppen

1								
FAMOSA / PUENTE / VERA								
2								
3								
4								
5								

### Gegen Aufpreis

* Kopfpolsterverstellung KV 				
▶ Sitztiefenverstellung ST 	–	–	–	–

\* Kopfpolsterverstellung KV  
 ▶ Sitztiefenverstellung ST

## Anreihsofas

Anreihsofas				
Maße sind ca.-Maße	B 139, H 84/103 oder (86/105), SH 47 oder (49) Boxspring + 2 cm, T 126, ST 79(59) cm	B 165, H 84/103 oder (86/105), SH 47 oder (49) Boxspring + 2 cm, T 126, ST 79(59) cm	B 165, H 84/103 oder (86/105), SH 47 oder (49) Boxspring + 2 cm, T 126, ST 79(59) cm	
Artikel	Anreihsofa, 2-sitzig, Armlehne links (Abb.) oder rechts, mit Sitztiefenverstellung	Anreihsofa, 2,5-sitzig, Armlehne links (Abb.) oder rechts, mit Sitztiefenverstellung	Anreihsofa, 2,5-sitzig, Armlehne links (Abb.) oder rechts, mit Sitztiefenverstellung und Querschläfer-Funktion Liegefläche: 205 x 146 cm	
Best.-Nr.	<b>2LST</b> (li.) <b>2RST</b> (re.)	<b>2,5LST</b> (li.) <b>2,5RST</b> (re.)	<b>2,5ALST</b> (li.) <b>2,5ARST</b> (re.)	
Rücken	Kaltschaum oder Federkern	Boxspring	Kaltschaum oder Federkern	Boxspring

### Stoffgruppen

1							
FAMOSA / PUENTE / VERA							
2							
3							
4							
5							

### Gegen Aufpreis

* Kopfpolsterverstellung KV 				
▶ Sitztiefenverstellung ST 	–	–	–	

\* Kopfpolsterverstellung KV  
 ▶ Sitztiefenverstellung ST

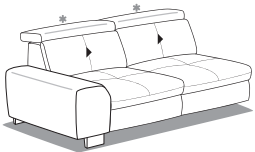
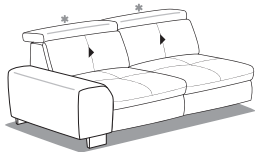

## Anreihsofas

Anreihsofas				
Maße sind ca.-Maße	B 191, H 84/103 oder (86/105), SH 47 oder (49) Boxspring + 2 cm, T 126, ST 79(59) cm	B 191, H 84/103 oder (86/105), SH 47 oder (49) Boxspring + 2 cm, T 126, ST 79(59) cm		
Artikel	Anreihsofa, 3-sitzig, Armlehne links (Abb.) oder rechts, mit Sitztiefenverstellung	Anreihsofa, 3-sitzig, Armlehne links (Abb.) oder rechts, mit Sitztiefenverstellung und Querschläfer-Funktion Liegefläche: 231 x 146 cm		
Best.-Nr.	<b>3LST</b> (li.) <b>3RST</b> (re.)	<b>3ALST</b> (li.) <b>3ARST</b> (re.)		
Rücken	Kaltschaum oder Federkern	Boxspring	Kaltschaum oder Federkern	Boxspring

### Stoffgruppen

1					
FAMOSA / PUENTE / VERA					
2					
3					
4					
5					

### Gegen Aufpreis

* Kopfpolsterverstellung KV 				
▶ Sitztiefenverstellung ST 	–	–		

\* Kopfpolsterverstellung KV  
 ▶ Sitztiefenverstellung ST

## Anreihenelemente mit festem Hocker

Anreihenelemente mit festem Hocker								
Maße sind ca.-Maße	B 114, H 84/103 oder (86/105), SH 47 oder (49) Boxspring + 2 cm, T 126, ST 79(59) cm							
Artikel	Anreihenelement, 1-sitzig, fester Hocker links (Abb.) oder rechts, mit Sitztiefenverstellung							
Best.-Nr.	<b>AhoL1ST</b> (li.) <b>1STAhoR</b> (re.)							
Rücken	Kaltschaum oder Federkern	Boxspring						

### Stoffgruppen

1								
FAMOSA / PUENTE / VERA								
2								
3								
4								
5								

### Gegen Aufpreis

* Kopfpolsterverstellung KV 				
▶ Sitztiefenverstellung ST 	-			

\* Kopfpolsterverstellung KV  
 ▶ Sitztiefenverstellung ST

## Anreihenelemente mit festem Hocker

				
Maße sind ca.-Maße	B 140, H 84/103 oder (86/105), SH 47 oder (49) Boxspring + 2 cm, T 126, ST 79(59) cm	B 140, H 84/103 oder (86/105), SH 47 oder (49) Boxspring + 2 cm, T 126, ST 79(59) cm		
Artikel	Anreihenelement, 1,5-sitzig, fester Hocker links (Abb.) oder rechts, mit Sitztiefenverstellung	Anreihenelement, 1,5-sitzig, fester Hocker links (Abb.) oder rechts, aufklappbar, mit Sitztiefenverstellung		
Best.-Nr.	<b>AhoL1,5ST</b> (li.) <b>1,5STAhoR</b> (re.)	<b>AhoFL1,5ST</b> (li.) <b>1,5STAhoFR</b> (re.)		
Rücken	Kaltschaum oder Federkern	Boxspring	Kaltschaum oder Federkern	Boxspring

### Stoffgruppen

1								
FAMOSA / PUENTE / VERA								
2								
3								
4								
5								

### Gegen Aufpreis

* Kopfpolsterverstellung KV 				
▶ Sitztiefenverstellung ST 	-	-		

\* Kopfpolsterverstellung KV  
 ▶ Sitztiefenverstellung ST

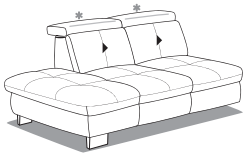
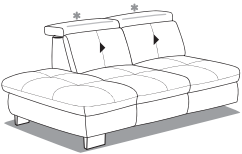

## Anreihenelemente mit festem Hocker

				
Maße sind ca.-Maße	B 166, H 84/103 oder (86/105), SH 47 oder (49) Boxspring + 2 cm, T 126, ST 79(59) cm	B 166, H 84/103 oder (86/105), SH 47 oder (49) Boxspring + 2 cm, T 126, ST 79(59) cm		
Artikel	Anreihenelement, 2-sitzig, fester Hocker links (Abb.) oder rechts, mit Sitztiefenverstellung	Anreihenelement, 2-sitzig, fester Hocker links (Abb.) oder rechts, aufklappbar, mit Sitztiefenverstellung		
Best.-Nr.	<b>AhoL2ST</b> (li.) <b>2STAhoR</b> (re.)	<b>AhoFL2ST</b> (li.) <b>2STAhoFR</b> (re.)		
Rücken	Kaltschaum oder Federkern	Boxspring	Kaltschaum oder Federkern	Boxspring

### Stoffgruppen

1								
FAMOSA / PUENTE / VERA								
2								
3								
4								
5								

### Gegen Aufpreis

* Kopfpolsterverstellung KV 				
▶ Sitztiefenverstellung ST 	–	–		

\* Kopfpolsterverstellung KV  
 ▶ Sitztiefenverstellung ST



## Canapes, Kombielemente

								
Maße sind ca.-Maße	B 116, H 84/103 oder (86/105), SH 47 oder (49) Boxspring + 2 cm, T 195, ST 153(133) cm	B 116, H 84/103 oder (86/105), SH 47 oder (49) Boxspring + 2 cm, T 195, ST 153(133) cm	B 123, H 84/103 oder (86/105), SH 47 oder (49) Boxspring + 2 cm, T 220, ST 153(133) cm	B 123, H 84/103 oder (86/105), SH 47 oder (49) Boxspring + 2 cm, T 220, ST 153(133) cm				
Artikel	Canape, Armlehne links (Abb.) oder rechts, Sitztiefenverstellung gegen Aufpreis	Canape, Armlehne links (Abb.) oder rechts, mit aufklappbarem Bettkasten, Sitztiefenverstellung gegen Aufpreis	Kombielement, mit festem Hocker links (Abb.) oder rechts, Sitztiefenverstellung im Eckteil nicht möglich, im Anreihenelement inkl.	Kombielement, mit festem Hocker und Schubkasten links (Abb.) oder rechts, Sitztiefenverstellung im Eckteil nicht möglich, im Anreihenelement inkl.				
Best.-Nr.	<b>CanXL</b> (li.) <b>CanXR</b> (re.)	<b>CanXFL</b> (li.) <b>CanXFR</b> (re.)	<b>1XKOLST</b> (li.) <b>1XKORST</b> (re.)	<b>1XKOSLST</b> (li.) <b>1XKOSRST</b> (re.)				
Rücken	Kaltschaum oder Federkern	Boxspring	Kaltschaum oder Federkern	Boxspring	Kaltschaum oder Federkern	Boxspring	Kaltschaum oder Federkern	Boxspring

### Stoffgruppen

1								
FAMOSA / PUENTE / VERA								
2								
3								
4								
5								

### Gegen Aufpreis

* Kopfpolsterverstellung KV 				
▶ Sitztiefenverstellung ST 			-	-

## Hocker

								
Maße sind ca.-Maße	B 60, H 47 oder (49) Boxspring + 2 cm, T 60 cm	B 60, H 47 oder (49) Boxspring + 2 cm, T 60 cm	B 129, H 47 oder (49) Boxspring + 2 cm, T 64 cm	B 129, H 47 oder (49) Boxspring + 2 cm, T 64 cm				
Artikel	Hocker, fest gepolstert, Federkern nicht möglich	Hocker, aufklappbar, fest gepolstert, Federkern nicht möglich	Hocker, fest gepolstert, Federkern nicht möglich	Hocker, aufklappbar, fest gepolstert, Federkern nicht möglich				
Best.-Nr.	<b>Ho</b>		<b>HoF</b>		<b>XXLHo</b>		<b>XXLHoF</b>	
Rücken	Kaltschaum	Boxspring	Kaltschaum	Boxspring	Kaltschaum	Boxspring	Kaltschaum	Boxspring

### Stoffgruppen

1								
FAMOSA / PUENTE / VERA								
2								
3								
4								
5								

### Gegen Aufpreis

* Kopfpolsterverstellung KV 	-	-	-	-
► Sitztiefenverstellung ST 	-	-	-	-

## Kissen

Kissen					
Maße sind ca.-Maße	40 x 40 cm	50 x 50 cm	45 x 50 cm	47 x 15 x 15 cm	58 x 25 cm
Artikel	Kissen	Kissen	Armlehnenkissen	Armlehnenkissen eckig, mit Reißverschluss, fester Schaumstofffüllung und rutschfester Unterlage	Nierenkissen
Best.-Nr.	<b>Kissen 40x40</b>	<b>Kissen 50x50</b>	<b>Armlehnenkissen 45x50</b>	<b>Armlehnenkissen eckig</b>	<b>Nierenkissen 58x25</b>
Rücken	-	-	-	-	-

### Stoffgruppen

1					
FAMOSA / PUENTE / VERA					
2					
3					
4					
5					

### Gegen Aufpreis

* Kopfpolsterverstellung KV 	-	-	-	-	-
► Sitztiefenverstellung ST 	-	-	-	-	-

\* Kopfpolsterverstellung KV  
 ▶ Sitztiefenverstellung ST

## Zusammenstellungen

Zusammenstellung				
Maße sind ca.-Maße inkl. Armlehne	B 317, H 84/103 oder (86/105), SH 47 oder (49) Boxspring + 2 cm, T 220, ST 79(59) cm		B 307, H 84/103 oder (86/105), SH 47 oder (49) Boxspring + 2 cm, T 195, ST 79(59) cm	
Artikel	Kombielement mit festem Hocker links (Abb.) oder rechts, mit 1 x Sitztiefenverstellung, im Eckteil nicht möglich – Anreihsofa, 3-sitzig, Armlehne links oder rechts (Abb.), mit 2 x Sitztiefenverstellung		Anreihsofa, 3-sitzig, Armlehne links (Abb.) oder rechts, mit 2 x Sitztiefenverstellung – Canape, Armlehne rechts (Abb.) oder links, mit 1 x Sitztiefenverstellung (gegen Aufpreis)	
Best.-Nr.	<b>1XKOLST – 3RST</b> (Abb.) <b>3LST – 1XKORST</b> (spiegelbildlich)		<b>3LST – CanXR</b> (Abb.) <b>CanXL – 3RST</b> (spiegelbildlich)	
Rücken	Kaltschaum oder Federkern	Boxspring	Kaltschaum oder Federkern	Boxspring

### Stoffgruppen

1				
FAMOSA / PUENTE / VERA				
2				
3				
4				
5				

### Gegen Aufpreis

* Kopfpolsterverstellung KV 		
▶ Sitztiefenverstellung ST 	–	
Querschläferfunktion		



**by Musterring**

Set one by Musterring:  
Musterring Trading GmbH & Co. KG  
Hauptstr. 134 - 140  
33378 Rheda-Wiedenbrück

Tel.: +49 (0)5242 592-09  
E-Mail: [service@musterring.de](mailto:service@musterring.de)  
Web: [www.set-one-by-musterring.de](http://www.set-one-by-musterring.de)  
Instagram: [www.instagram.com/set\\_one\\_by\\_Musterring](https://www.instagram.com/set_one_by_Musterring)