

# Möbel LETZ

*Finden und Wohlfühlen*



## Typenplan

MO&MA von Munari - Garderobe Glas weiß und Keramik zement

### **Wichtiger Hinweis für Sie**

Etwaige Hinweise des Herstellers in dieser Produktinformation, die sich auf die Gewährleistung beziehen, haben für Sie keinerlei Bindungswirkung und können von Ihnen ignoriert werden. Ihre gesetzlichen Gewährleistungsrechte als Verbraucher uns gegenüber, als Ihrem Verkäufer, werden dadurch in keiner Weise berührt oder eingeschränkt. Sie können sich wegen aller Mängel jederzeit an uns wenden. Darüber hinaus gehende Herstellergarantien bleiben natürlich unberührt. Dieser Artikel wird hergestellt von MUNARI s.r.l., Via Del Lupo 11, 37050 Ca degli Oppi di Oppeano (Verona), Italien, [info@koenig-moebel.com](mailto:info@koenig-moebel.com)

Möbel Letz GmbH  
Am Gewerbepark 11  
06895 Zahna-Elster

Tel.: 035383 - 6018 50

Fax.: 035383 - 6018 17

# MO&MA ENTRÉE

## CREATE YOUR HOME MIT MO&MA ENTRÉE

Garderoben- und Vorzimmermöbel



MO&MA ENTRÉE



# MO & MA ENTRÉE

Design by Eros Angelini & Stephan König

## REIN INS NEUE WOHNGEFÜHL...

Außergewöhnliches Design mit besonderen Materialien für den gehobenen Lifestyle.

Die asymmetrische Designsprache und die besonderen Materialkombinationen aus Glas, Keramik, Holz oder Metall, machen das Programm MO&MA ENTRÉE zu einem unvergleichlichen Garderobenprogramm der Extraklasse für jeden Geschmack. Individuell kann dieses Programm in ganz Glas, Vollholz oder in Kombinationen mit Glas/ Holz oder Glas/ Keramik geplant werden.

Mit der Auswahl der Design Line in Edelstahl, Kupfer oder Schwarz matt, wird jede Komposition ein Design Highlight für den Eingangsbereich sein.

CREATE YOUR HOME MIT MO&MA ENTRÉE



MO&MA ENTRÉE

MO&MA ENTRÉE

TIME FOR  
NEW  
EMOTIONS

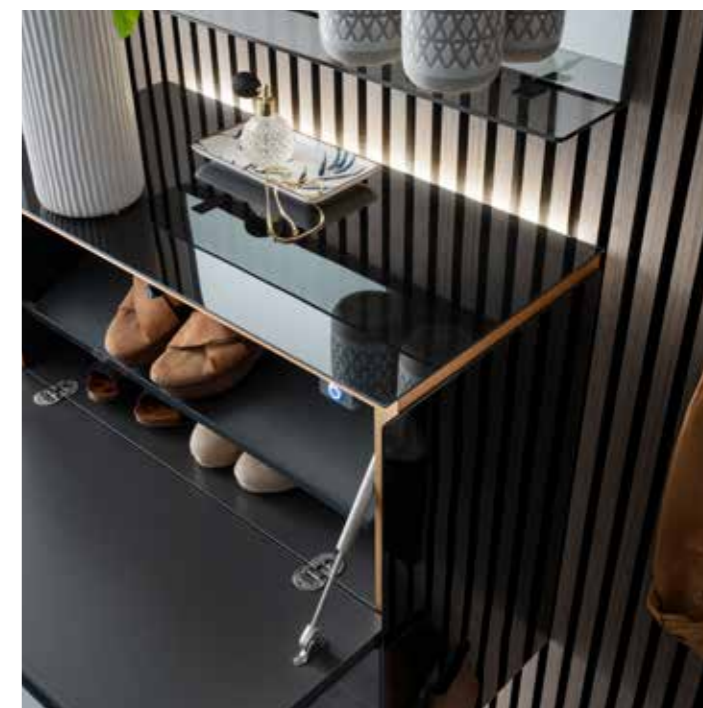

# MO&MA ENTRÉE SYSTEM

Extras, die je nach Modell bereits in den Möbeln enthalten sind:

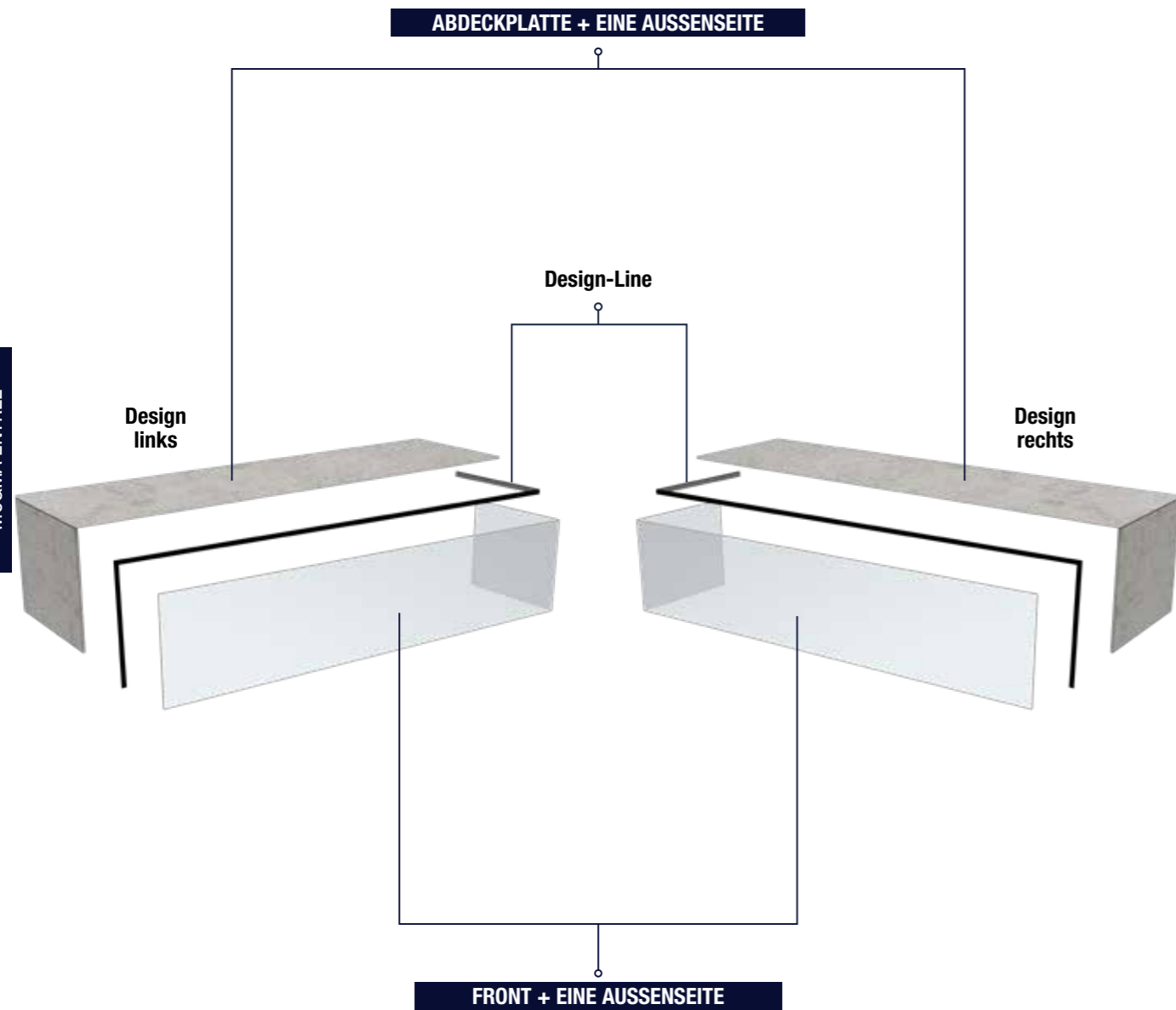

Temperiertes Glas in Korpus und Front



Verschiedene Garderobensysteme mit massiven Metall-Kleiderhaken



Hutablage aus temperiertem Rauchglas



Bügel-Hängesystem quer oder längshängend



Regal-Rückwände in Spiegel, Holz oder Keramik



Optionale Rückwandbeleuchtung für waagerechte Hängenelemente



Hochwertige Frontbeschläge



Design-Line in Kupfer, Edelstahl oder Schwarz matt



# MO&MA ENTRÉE ZUORDNUNG DER MATERIALOBERFLÄCHEN

## FRONT + EINE AUSSENSEITE



<b>NE</b> Glas schwarz	<b>MBN</b> Lack weiß	<b>RC</b> Eiche natur furniert	<b>CCE</b> Keramik zement
<b>BI</b> Glas weiß	<b>MCO</b> Lack schlamm	<b>RN</b> Asteiche furniert	<b>CPA</b> Keramik stone
<b>GS</b> Glas dunkelgrau	<b>MCT</b> Lack sand	<b>RG</b> Eiche grau furniert	<b>Nur bedingt planbar!</b> <b>Siehe besonderen Hinweis</b>
	<b>MMA</b> Lack mandel	<b>RA</b> Eiche anthrazit furniert	
	<b>MGN</b> Lack grau	<b>NS</b> Nussbaum furniert	
	<b>MGG</b> Lack anthrazit		

**Besonderer Hinweis:**  
Aufgrund Produktionstechnischer Prozesse, können die Keramikoberflächen generell nicht in Frontklappen eingesetzt werden. Bei Schränken und Hängeelementen mit Drehtüren ist der Einsatz von Keramikfronten lt. Preisliste möglich.

## ABDECKPLATTE + EINE AUSSENSEITE

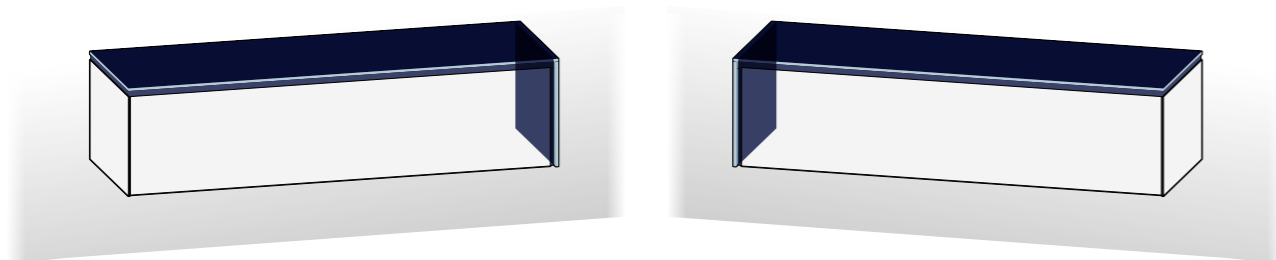

<b>NE</b> Glas schwarz	<b>MBN</b> Lack weiß	<b>RC</b> Eiche natur furniert	<b>CCE</b> Keramik zement
<b>BI</b> Glas weiß	<b>MCO</b> Lack schlamm	<b>RN</b> Asteiche furniert	<b>CPA</b> Keramik stone
<b>GS</b> Glas dunkelgrau	<b>MCT</b> Lack sand	<b>RG</b> Eiche grau furniert	
	<b>MMA</b> Lack mandel	<b>RA</b> Eiche anthrazit furniert	
	<b>MGN</b> Lack grau	<b>NS</b> Nussbaum furniert	
	<b>MGG</b> Lack anthrazit		

**Besonderer Hinweis:**  
Alle aufgeführten Materialoberflächen (Glas, Lack, Holz und Keramik) können bei allen Möbelementen in der Abdeckplatte und einer Außenseite (re. oder li.) bzw. im Korpus eingesetzt werden.

# MO&MA ENTRÉE MATERIALAUSFÜHRUNGEN

## TEMPERIERTES GLAS GLÄNZEND



NE Glas schwarz BI Glas weiß GS Glas dunkelgrau

**Temperiertes Glas:**  
Hierbei handelt es sich um Glas mit einem besonderen Herstellungsverfahren. Durch eine besondere Wärmebehandlung bis zu 700 Celsius, werden gezielt mechanische Spannungen im Material erzeugt und dadurch die Kratz- und Bruchfestigkeit im Vergleich zu normalem Glas um das 7-fache gesteigert. Das Glas hält Hitze bis zu 250 C stand und widersteht Stößen mechanisch 4-mal mehr, als normales Glas.

## 2 KOMPONENTEN MATTLACK AUF WASSERBASIS



MBN Lack weiß MCO Lack schlamm MCT Lack sand MMA Lack mandel MGN Lack grau MGG Lack anthrazit

**2-Komponenten Lack:**  
Bei den eingesetzten Lacken handelt es sich um eine Oberflächenbearbeitung für intensiv beanspruchte und genutzte Flächen. Das besondere dieser Lackzusammensetzung ist die hohe Kratzfestigkeit, Chemikalienbeständigkeit so wie ein erhöhter Schutz vor UV Strahlung und garantiert eine hohe Lackqualität und Langlebigkeit.

## HOLZ FURNIERT



RC Eiche natur RN Asteiche RG Eiche grau RA Eiche anthrazit NS Nussbaum

**Holz furniert:**  
Bei den eingesetzten Furnierhölzern in Eiche und Nussbaum wird eine Schicht aus hochwertigem und ausgesuchten Holz auf eine Trägerplatte aufgebracht. Der Einsatz vom Furnierholz schützt die Umwelt gegenüber Massivholzmöbeln deutlich und die Möbel sind weniger anfällig für Verformungen und Rissbildung.

## KERAMIK



CCE Keramik zement CPA Keramik stone

**Keramik:**  
Bei den ausgewählten Keramikoberflächen handelt es sich um 100% Feinsteinzeug, einem Material das sich aufgrund seiner geringen natürlichen Porosität besonders gut als Oberflächenbelag für Möbel eignet. Diese Keramik garantiert eine hohe Beständigkeit gegen mechanische Beanspruchung, Chemikalien, Kratzer und Abrieb. Außerdem ist es von Natur aus ein hygienisches Material das gegen Schimmel und UV-Strahlung resistent ist und eine sehr hohe Hitzebeständigkeit vorweist.

## DESIGN-LINE

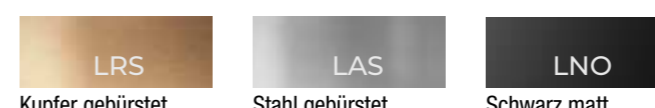

LRS Kupfer gebürstet LAS Stahl gebürstet LNO Schwarz matt

# MO&MA GARDEROBEN

# ENTRÉE STYLE



Garderobenkombination MME 3A 075 NE-NE-LRS  
+ 2 Paneele MME 302 NEM

Breite 75cm



Klappen nach unten öffnend



Garderobenkombination MME 1A 150 RN-RN-LNO li. - Breite 150cm + je 1 Paneel MME 301 / 302 RN



Garderobenkombination MME 6A 200 BI-RA-LAS  
+ je 1 Paneel MME 301 / 302 RA

Breite 200cm



Schuhschrank MME 321 MGN-MGN-LAS

Breite 75cm





# MO&MA GARDEROBEN

# ENTRÉE STYLE



Garderobenkombination MME 4B 165 BI-CCE-LAS - Breite 165cm + 2 Paneele MME 302 NEM



Zuhause: Ein gutes Gefühl wenn's passt!

Modular, funktional und elegant, für jede Raumsituation eine perfekte Lösung



... mit Vitrine incl. Beleuchtung



oder als Garderobenkombination MME 4A... mit geschlossenem Schrank



Kleiderhaken aus Metall anthrazit



Garderobenkombination MME 4A 165 GS-RN-LNO - Breite 165cm + 2 Paneele MME 302 RN

## WAAGERECHTES HÄNGEELEMENT MIT FRONTKLAPPE - BREITE 75CM

MME 075L / MME 075R

Breite 75cm Höhe 37cm Tiefe 37cm



WAAGERECHTE HÄNGEELEMENTE IN HÖHE 37CM MIT FRONTKLAPPE NACH UNTEN ÖFFNEND

Hängeschränke waagerecht mit Push-Pull und Soft-Close Frontklappe nach unten öffnend

**Ohne Infrarotdurchlässigkeit und LED-Beleuchtung!**

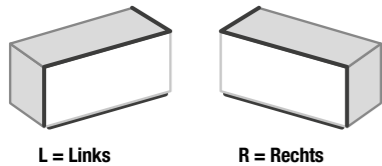

L = Links R = Rechts

### AUSFÜHRUNGEN

GLAS GLÄNZEND			INNENKORPUS		
<b>NE</b>	<b>BI</b>	<b>GS</b>	<b>AN</b>		
Glas schwarz	Glas weiß	Glas dunkelgrau	Melamin anthrazit		
MATT LACK					
<b>MBN</b>	<b>MCO</b>	<b>MCT</b>	<b>MMA</b>	<b>MGN</b>	<b>MGG</b>
Lack weiß	Lack schlamm	Lack sand	Lack mandel	Lack grau	Lack anthrazit
HOLZ FURNIERT					
<b>RC</b>	<b>RN</b>	<b>RG</b>	<b>RA</b>	<b>NS</b>	
Eiche natur	Asteiche	Eiche grau	Eiche anthrazit	Nussbaum	
KERAMIK					
<b>CCE</b>	<b>CPA</b>				
Keramik zement	Keramik stone				
DESIGN LINE					
<b>LRS</b>	<b>LAS</b>	<b>LNO</b>			
Kupfer gebürstet	Stahl gebürstet	schwarz matt			

Bestell Nr.	Front + re. bzw. li. Außenseite		Abdeckplatte + re. bzw. li. Außenseite		Design Line
MME 075 L/R	GLAS GLÄNZEND	Glas NE	Glas NE	Design Line	
		Glas BI-GS	Glas BI-GS	Design Line	
		Gläser	Lack	Design Line	
		Gläser	Holz	Design Line	
		Gläser	Keramik CCE	Design Line	
		Gläser	Keramik CPA	Design Line	
MME 075 L/R	MATT LACK	Lack	Gläser	Design Line	
		Lack	Lack	Design Line	
		Lack	Holz	Design Line	
		Lack	Keramik CCE	Design Line	
		Lack	Keramik CPA	Design Line	
		MME 075 L/R	HOLZ FURNIERT	Holz	Gläser
Holz	Lack			Design Line	
Holz	Holz			Design Line	
Holz	Keramik CCE			Design Line	
Holz	Keramik CPA			Design Line	

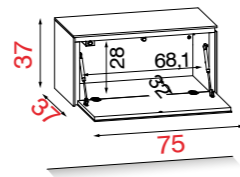

Optional Indirekte LED Beleuchtung (siehe Seite 239)

#### TV TECHNISCHE DATEN



max 30 Kg.

#### VERPACKUNGSDATEN



Kg. 23



Montiert - CBM 0,166

Verpackung cm.

B. 86 H. 43 T. 42

## WAAGERECHTES HÄNGEELEMENT MIT FRONTKLAPPE - BREITE 100CM

MME 100L / MME 100R

Breite 100cm Höhe 37cm Tiefe 37cm



WAAGERECHTE HÄNGEELEMENTE IN HÖHE 37CM MIT FRONTKLAPPE NACH UNTEN ÖFFNEND

Hängeschränke waagerecht mit Push-Pull und Soft-Close Frontklappe nach unten öffnend

**Ohne Infrarotdurchlässigkeit und LED-Beleuchtung!**

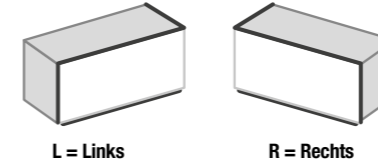

L = Links R = Rechts

### AUSFÜHRUNGEN

GLAS GLÄNZEND			INNENKORPUS		
<b>NE</b>	<b>BI</b>	<b>GS</b>	<b>AN</b>		
Glas schwarz	Glas weiß	Glas dunkelgrau	Melamin anthrazit		
MATT LACK					
<b>MBN</b>	<b>MCO</b>	<b>MCT</b>	<b>MMA</b>	<b>MGN</b>	<b>MGG</b>
Lack weiß	Lack schlamm	Lack sand	Lack mandel	Lack grau	Lack anthrazit
HOLZ FURNIERT					
<b>RC</b>	<b>RN</b>	<b>RG</b>	<b>RA</b>	<b>NS</b>	
Eiche natur	Asteiche	Eiche grau	Eiche anthrazit	Nussbaum	
KERAMIK					
<b>CCE</b>	<b>CPA</b>				
Keramik zement	Keramik stone				
DESIGN LINE					
<b>LRS</b>	<b>LAS</b>	<b>LNO</b>			
Kupfer gebürstet	Stahl gebürstet	schwarz matt			

Bestell Nr.	Front + re. bzw. li. Außenseite		Abdeckplatte + re. bzw. li. Außenseite		Design Line
MME 100 L/R	GLAS GLÄNZEND	Glas NE	Glas NE	Design Line	
		Glas BI-GS	Glas BI-GS	Design Line	
		Gläser	Lack	Design Line	
		Gläser	Holz	Design Line	
		Gläser	Keramik CCE	Design Line	
		Gläser	Keramik CPA	Design Line	
MME 100 L/R	MATT LACK	Lack	Gläser	Design Line	
		Lack	Lack	Design Line	
		Lack	Holz	Design Line	
		Lack	Keramik CCE	Design Line	
		Lack	Keramik CPA	Design Line	
		MME 100 L/R	HOLZ FURNIERT	Holz	Gläser
Holz	Lack			Design Line	
Holz	Holz			Design Line	
Holz	Keramik CCE			Design Line	
Holz	Keramik CPA			Design Line	

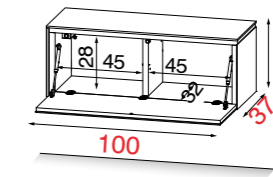

Optional Indirekte LED Beleuchtung (siehe Seite 239)

#### TV TECHNISCHE DATEN



max 30 Kg.

#### VERPACKUNGSDATEN



Kg. 30



Montiert - CBM 0,214

Verpackung cm.

B. 110 H. 43 T. 42



## WAAGERECHTES HÄNGEELEMENT MIT FRONTKLAPPE - BREITE 125CM

MME 125L / MME 125R

Breite 125cm Höhe 37cm Tiefe 37cm



WAAGERECHTE HÄNGEELEMENTE IN HÖHE 37CM MIT FRONTKLAPPE NACH UNTEN ÖFFNEND

Hängeschränke waagrecht mit Push-Pull und Soft-Close Frontklappe nach unten öffnend

**Ohne Infrarotdurchlässigkeit und LED-Beleuchtung!**

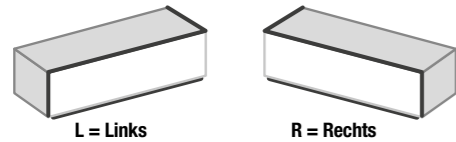

### AUSFÜHRUNGEN

GLAS GLÄNZEND			INNENKORPUS		
<b>NE</b>	<b>BI</b>	<b>GS</b>	<b>AN</b>		
Glas schwarz	Glas weiß	Glas dunkelgrau	Melamin anthrazit		
MATT LACK					
<b>MBN</b>	<b>MCO</b>	<b>MCT</b>	<b>MMA</b>	<b>MGN</b>	<b>MGG</b>
Lack weiß	Lack schlamm	Lack sand	Lack mandel	Lack grau	Lack anthrazit
HOLZ FURNIERT					
<b>RC</b>	<b>RN</b>	<b>RG</b>	<b>RA</b>	<b>NS</b>	
Eiche natur	Asteiche	Eiche grau	Eiche anthrazit	Nussbaum	
KERAMIK					
<b>CCE</b>	<b>CPA</b>				
Keramik zement	Keramik stone				
DESIGN LINE					
<b>LRS</b>	<b>LAS</b>	<b>LNO</b>			
Kupfer gebürstet	Stahl gebürstet	schwarz matt			

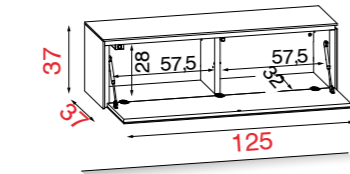

Optional Indirekte LED Beleuchtung (siehe Seite 239)

#### TV TECHNISCHE DATEN



max 30 Kg.

#### VERPACKUNGSDATEN



Kg. 37



Montiert - CBM 0,262

Verpackung cm.

B. 136 H. 43 T. 42

## WAAGERECHTES HÄNGEELEMENT MIT FRONTKLAPPE - BREITE 150CM

MME 150L / MME 150R

Breite 150cm Höhe 37cm Tiefe 37cm



WAAGERECHTE HÄNGEELEMENTE IN HÖHE 37CM MIT FRONTKLAPPE NACH UNTEN ÖFFNEND

Hängeschränke waagrecht mit Push-Pull und Soft-Close Frontklappe nach unten öffnend

**Ohne Infrarotdurchlässigkeit und LED-Beleuchtung!**

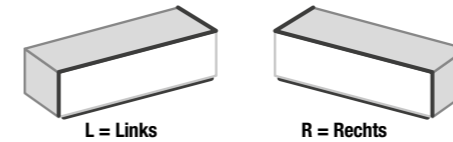

### AUSFÜHRUNGEN

GLAS GLÄNZEND			INNENKORPUS		
<b>NE</b>	<b>BI</b>	<b>GS</b>	<b>AN</b>		
Glas schwarz	Glas weiß	Glas dunkelgrau	Melamin anthrazit		
MATT LACK					
<b>MBN</b>	<b>MCO</b>	<b>MCT</b>	<b>MMA</b>	<b>MGN</b>	<b>MGG</b>
Lack weiß	Lack schlamm	Lack sand	Lack mandel	Lack grau	Lack anthrazit
HOLZ FURNIERT					
<b>RC</b>	<b>RN</b>	<b>RG</b>	<b>RA</b>	<b>NS</b>	
Eiche natur	Asteiche	Eiche grau	Eiche anthrazit	Nussbaum	
KERAMIK					
<b>CCE</b>	<b>CPA</b>				
Keramik zement	Keramik stone				
DESIGN LINE					
<b>LRS</b>	<b>LAS</b>	<b>LNO</b>			
Kupfer gebürstet	Stahl gebürstet	schwarz matt			

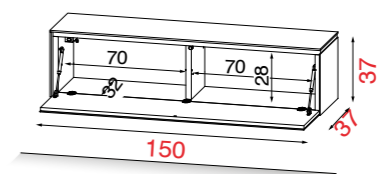

Optional Indirekte LED Beleuchtung (siehe Seite 239)

#### TV TECHNISCHE DATEN



max 30 Kg.

#### VERPACKUNGSDATEN



Kg. 44



Montiert - CBM 0,308

Verpackung cm.

B. 160 H. 43 T. 42

## WAAGERECHTES HÄNGEELEMENT MIT 2 FRONTKLAPPEN - BREITE 75CM

MME 076L / MME 076R

Breite 75cm Höhe 67cm Tiefe 37cm



### WAAGERECHTE HÄNGEELEMENTE IN HÖHE 67CM MIT 2 FRONTKLAPPEN NACH UNTEN ÖFFNEND

Hängeschränke waagrecht mit 2 x Push-Pull und Soft-Close Frontklappen nach unten öffnend

**Ohne Infrarotdurchlässigkeit und LED-Beleuchtung!**

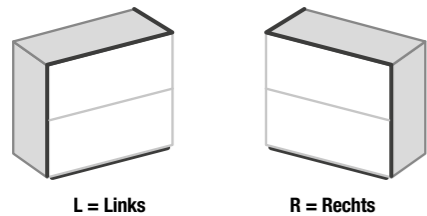

### AUSFÜHRUNGEN

GLAS GLÄNZEND			INNENKORPUS		
<b>NE</b>	<b>BI</b>	<b>GS</b>	<b>AN</b>		
Glas schwarz	Glas weiß	Glas dunkelgrau	Melamin anthrazit		
MATT LACK					
<b>MBN</b>	<b>MCO</b>	<b>MCT</b>	<b>MMA</b>	<b>MGN</b>	<b>MGG</b>
Lack weiß	Lack schlamm	Lack sand	Lack mandel	Lack grau	Lack anthrazit
HOLZ FURNIERT					
<b>RC</b>	<b>RN</b>	<b>RG</b>	<b>RA</b>	<b>NS</b>	
Eiche natur	Asteiche	Eiche grau	Eiche anthrazit	Nussbaum	
KERAMIK					
<b>CCE</b>	<b>CPA</b>				
Keramik zement	Keramik stone				
DESIGN LINE					
<b>LRS</b>	<b>LAS</b>	<b>LNO</b>			
Kupfer gebürstet	Stahl gebürstet	schwarz matt			

Bestell Nr.	Front + re. bzw. li. Außenseite	Abdeckplatte + re. bzw. li. Außenseite	Design Line	
MME 076 L/R	GLAS GLÄNZEND	Glas NE	Glas NE	Design Line
		Glas BI-GS	Glas BI-GS	Design Line
		Gläser	Lack	Design Line
		Gläser	Holz	Design Line
		Gläser	Keramik CCE	Design Line
		Gläser	Keramik CPA	Design Line
MME 076 L/R	MATT LACK	Lack	Gläser	Design Line
		Lack	Lack	Design Line
		Lack	Holz	Design Line
		Lack	Keramik CCE	Design Line
		Lack	Keramik CPA	Design Line
MME 076 L/R	HOLZ FURNIERT	Holz	Gläser	Design Line
		Holz	Lack	Design Line
		Holz	Holz	Design Line
		Holz	Keramik CCE	Design Line
		Holz	Keramik CPA	Design Line

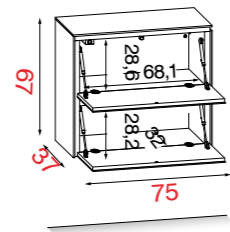

Optional Indirekte LED Beleuchtung (siehe Seite 239)

### TV TECHNISCHE DATEN

### VERPACKUNGSDATEN



max 30 Kg.



Kg. 48



Montiert - CBM 0,279

Verpackung cm.

B. 86 H. 73 T. 42

## WAAGERECHTES HÄNGEELEMENT MIT 2 FRONTKLAPPEN - BREITE 100CM

MME 101L / MME 101R

Breite 100cm Höhe 67cm Tiefe 37cm



### WAAGERECHTE HÄNGEELEMENTE IN HÖHE 67CM MIT 2 FRONTKLAPPEN NACH UNTEN ÖFFNEND

Hängeschränke waagrecht mit 2 x Push-Pull und Soft-Close Frontklappen nach unten öffnend

**Ohne Infrarotdurchlässigkeit und LED-Beleuchtung!**

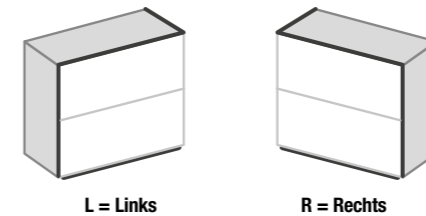

### AUSFÜHRUNGEN

GLAS GLÄNZEND			INNENKORPUS		
<b>NE</b>	<b>BI</b>	<b>GS</b>	<b>AN</b>		
Glas schwarz	Glas weiß	Glas dunkelgrau	Melamin anthrazit		
MATT LACK					
<b>MBN</b>	<b>MCO</b>	<b>MCT</b>	<b>MMA</b>	<b>MGN</b>	<b>MGG</b>
Lack weiß	Lack schlamm	Lack sand	Lack mandel	Lack grau	Lack anthrazit
HOLZ FURNIERT					
<b>RC</b>	<b>RN</b>	<b>RG</b>	<b>RA</b>	<b>NS</b>	
Eiche natur	Asteiche	Eiche grau	Eiche anthrazit	Nussbaum	
KERAMIK					
<b>CCE</b>	<b>CPA</b>				
Keramik zement	Keramik stone				
DESIGN LINE					
<b>LRS</b>	<b>LAS</b>	<b>LNO</b>			
Kupfer gebürstet	Stahl gebürstet	schwarz matt			

Bestell Nr.	Front + re. bzw. li. Außenseite	Abdeckplatte + re. bzw. li. Außenseite	Design Line	
MME 101 L/R	GLAS GLÄNZEND	Glas NE	Glas NE	Design Line
		Glas BI-GS	Glas BI-GS	Design Line
		Gläser	Lack	Design Line
		Gläser	Holz	Design Line
		Gläser	Keramik CCE	Design Line
		Gläser	Keramik CPA	Design Line
MME 101 L/R	MATT LACK	Lack	Gläser	Design Line
		Lack	Lack	Design Line
		Lack	Holz	Design Line
		Lack	Keramik CCE	Design Line
		Lack	Keramik CPA	Design Line
MME 101 L/R	HOLZ FURNIERT	Holz	Gläser	Design Line
		Holz	Lack	Design Line
		Holz	Holz	Design Line
		Holz	Keramik CCE	Design Line
		Holz	Keramik CPA	Design Line

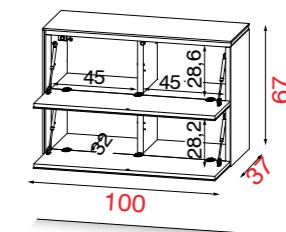

Optional Indirekte LED Beleuchtung (siehe Seite 239)

### TV TECHNISCHE DATEN

### VERPACKUNGSDATEN



max 30 Kg.



Kg. 62



Montiert - CBM 0,359

Verpackung cm.

B. 110 H. 73 T. 42



## WAAGERECHTES HÄNGEELEMENT MIT 2 FRONTKLAPPEN - BREITE 125CM

MME 126L / MME 126R

Breite 125cm Höhe 67cm Tiefe 37cm



### WAAGERECHE HÄNGEELEMENTE IN HÖHE 67CM MIT 2 FRONTKLAPPEN NACH UNTEN ÖFFNEND

Hängeschränke waagrecht mit 2 x Push-Pull und Soft-Close Frontklappen nach unten öffnend

**Ohne Infrarotdurchlässigkeit und LED-Beleuchtung!**

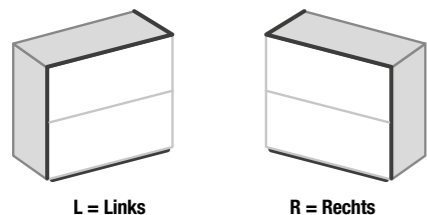

L = Links

R = Rechts

### AUSFÜHRUNGEN

GLAS GLÄNZEND			INNENKORPUS		
<b>NE</b>	<b>BI</b>	<b>GS</b>	<b>AN</b>		
Glas schwarz	Glas weiß	Glas dunkelgrau	Melamin anthrazit		
MATT LACK					
<b>MBN</b>	<b>MCO</b>	<b>MCT</b>	<b>MMA</b>	<b>MGN</b>	<b>MGG</b>
Lack weiß	Lack schlamm	Lack sand	Lack mandel	Lack grau	Lack anthrazit
HOLZ FURNIERT					
<b>RC</b>	<b>RN</b>	<b>RG</b>	<b>RA</b>	<b>NS</b>	
Eiche natur	Asteiche	Eiche grau	Eiche anthrazit	Nussbaum	
KERAMIK					
<b>CCE</b>	<b>CPA</b>				
Keramik zement	Keramik stone				
DESIGN LINE					
<b>LRS</b>	<b>LAS</b>	<b>LNO</b>			
Kupfer gebürstet	Stahl gebürstet	schwarz matt			

Bestell Nr.	Front + re. bzw. li. Außenseite		Abdeckplatte + re. bzw. li. Außenseite		Design Line
MME 126 L/R	GLAS GLÄNZEND				
		Glas NE	Glas NE		Design Line
		Glas BI-GS	Glas BI-GS		Design Line
		Gläser	Lack		Design Line
		Gläser	Holz		Design Line
		Gläser	Keramik CCE		Design Line
	Gläser	Keramik CPA		Design Line	
MME 126 L/R	MATT LACK				
		Lack	Gläser		Design Line
		Lack	Lack		Design Line
		Lack	Holz		Design Line
		Lack	Keramik CCE		Design Line
	Lack	Keramik CPA		Design Line	
MME 126 L/R	HOLZ FURNIERT				
		Holz	Gläser		Design Line
		Holz	Lack		Design Line
		Holz	Holz		Design Line
		Holz	Keramik CCE		Design Line
		Holz	Keramik CPA		Design Line

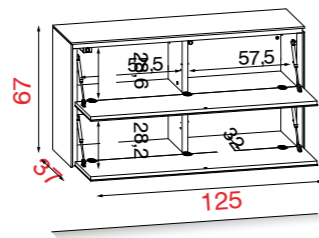

Optional Indirekte LED Beleuchtung (siehe Seite 239)

TV TECHNISCHE DATEN
max 30 Kg.

VERPACKUNGSDATEN	
Montiert - CBM 0,439	Verpackung cm. B. 136 H. 73 T. 42

## OPTIONALE GLAS-EINLEGEBODEN FÜR HÄNGEELEMENTE: MME 075 / 076 / 100 / 101 / 125 / 126 / 150



Bei Bestellung Artikel-Nummer und Position angeben



Glas-Einlegeböden  
Temperiertes Glas  
Höhe: 6 mm

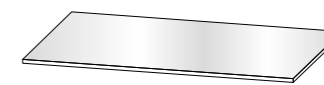

Bestell-Nr.	Für Hängeelemente	Größe	Maße je nach Artikel	1 Glas E-Boden	MAXIMALE BELASTUNG
<b>MMEGS 075</b>	MME075 / 076	67,9 x 27,5 x 0,6	Bei MME075 bis zu 1 Boden und bei MME076 bis zu 2 Böden einsetzbar	Kg 10	
<b>MMEGS 100</b>	MME100 / 101	45,4 x 27,5 x 0,6			
<b>MMEGS 125</b>	MME125 / 126	57,9 x 27,5 x 0,6	Bei MME125 bis zu 2 Böden und bei MME126 bis zu 4 Böden einsetzbar		
<b>MMEGS 150</b>	MME150	70,4 x 27,5 x 0,6	bis zu 2 Böden einsetzbar		

## OPTIONALE HOLZ-EINLEGEBODEN FÜR HÄNGEELEMENTE: MME 075 / 076 / 100 / 101 / 125 / 126 / 150



Bei Bestellung Artikel-Nummer und Position angeben



Holz-Einlegeböden  
kratzfestes Melamin anthrazit  
Höhe: 14 mm



Bestell-Nr.	Für Hängeelemente	Größe	Maße je nach Artikel	1 Holz E-Boden	MAXIMALE BELASTUNG
<b>MMEWS 075</b>	MME075 / 076	67,9 x 27,5 x 1,4	Bei MME075 bis zu 1 Boden und bei MME076 bis zu 2 Böden einsetzbar	Kg 10	
<b>MMEWS 100</b>	MME100 / 101	45,4 x 27,5 x 1,4			
<b>MMEWS 125</b>	MME125 / 126	57,9 x 27,5 x 1,4	Bei MME125 bis zu 2 Böden und bei MME126 bis zu 4 Böden einsetzbar		
<b>MMEWS 150</b>	MME150	70,4 x 27,5 x 1,4	bis zu 2 Böden einsetzbar		

## OPTIONALE FUNKTIONS-EINLEGEBODEN FÜR HÄNGEELEMENTE: MME 075 / 076 / 100 / 101 / 125 / 126 / 150



Bei Bestellung Artikel-Nummer und Position angeben



Holz-Einlegeböden  
kratzfestes Melamin anthrazit  
Höhe: 14 mm



Bestell-Nr.	Für Hängeelemente	Größe	Maße je nach Artikel	1 Holz E-Boden	MAXIMALE BELASTUNG
<b>MMEKS 075</b>	MME075 / 076	67,9 x 27,5 x 1,4	Bei MME075 bis zu 1 Boden und bei MME076 bis zu 2 Böden einsetzbar	Kg 10	
<b>MMEKS 100</b>	MME100 / 101	45,4 x 27,5 x 1,4			
<b>MMEKS 125</b>	MME125 / 126	57,9 x 27,5 x 1,4	Bei MME125 bis zu 2 Böden und bei MME126 bis zu 4 Böden einsetzbar		
<b>MMEKS 150</b>	MME150	70,4 x 27,5 x 1,4	bis zu 2 Böden einsetzbar		

## OFFENES, RECHTECKIGES HÄNGEREGAL - TIEFE 30CM

MME 352-30

Breite 30/100cm Höhe 100/30cm Tiefe 30cm



Bestell Nr.



Korpus



Rückwand

MME 352-30

KORPUS EN METAL

NEM

SP

NEM

Lack

NEM

Holz

NEM

Keramik CCE

NEM

Keramik CPA

### OFFENES HÄNGEREGAL IN BREITE 30CM / 100CM MIT REGAL-INNENEINTEILUNG

Offenes Hängeregale senkrecht oder waagrecht montierbar

Die Rückwand kann verspiegelt, in verschiedenen Holzvarianten oder verschiedenen Keramikausführungen geplant werden.

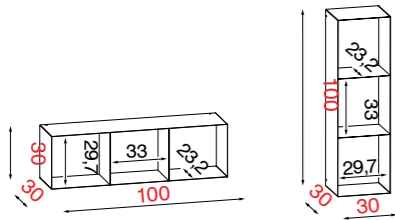
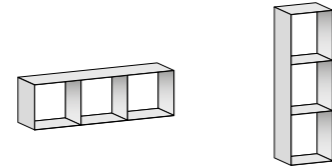

### AUSFÜHRUNGEN

KORPUS METAL

NE

Metall schwarz-metallic

GLAS

SP

Verspiegelt

MATT LACK

MBN

Lack weiß

MCO

Lack schlamm

MCT

Lack sand

MMA

Lack mandel

MGN

Lack grau

MGG

Lack anthrazit

HOLZ FURNIERT

RC

Eiche natur

RN

Asteiche

RG

Eiche grau

RA

Eiche anthrazit

NS

Nussbaum

KERAMIK

CCE

Keramik zement

CPA

Keramik stone

TECHNISCHE DATEN



max 30 Kg.

PRODUKT-EXTRAS



2 fixe Metallböden  
Belastung pro Boden max. 10 kg.

VERPACKUNGSDATEN



Kg. 21



Montiert  
CBM 0,130

Verpackung cm

B. 35 H. 105 T. 35

## INDIREKTE LED-BELEUCHTUNG FÜR WAAGERECHTE HÄNGEELEMENTE UND HÄNGESCHRÄNKE

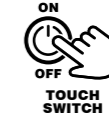

Es handelt sich hierbei um einen Aufpreis-Artikel.  
Nur zur werkseitigen Montage, bei Erstbestellung möglich!

### OPTIONALE INDIREKTE LED-BELEUCHTUNG

Bestell Nr.	Length	TECHNISCHE DATEN
MME 40	40cm	4.000 K - 1,9 W
MME 60	60cm	4.000 K - 2,9 W
MME 75	75cm	4.000 K - 3,9 W
MME 100	100cm	4.000 K - 4,8 W
MME 125	125cm	4.000 K - 6,0 W
MME 150	150cm	4.000 K - 7,2 W

### TRAFOS FÜR EINSATZ DER INDIREKTEN LED-BELEUCHTUNG

Bestell Nr.	Breite	TECHNISCHE DATEN
MMP 012 W	bis 200cm LED	Trafo für einzelne Elemente incl. Touch-Dimmer





## WAND-ABLAGEBOARD IN TIEFE 25CM - IN DEN BREITEN 100 / 125 / 150CM.



Wand-Ablageboard: Höhe 3cm

Die Abdeckplatten der Ablageboarde können in verschiedenen Glas oder Holz Ausführungen geplant werden. Die Umrandung der Trägerplatte ist in verschiedenen Designabsetzungen (Kupfer, Edelstahl oder schwarz), individuell planbar. Maximale Belastbarkeit der Wand-Steckboarde - 15 Kg, abhängig von der Wandbeschaffenheit.

Incl. Wand-Montageset mit Wandhalterungen

### AUSFÜHRUNGEN

GLAS GLÄNZEND			TRÄGERPLATTE-UMRANDUNG		
<b>NE</b> Glas schwarz	<b>BI</b> Glas weiß	<b>GS</b> Glas dunkelgrau	<b>LRS</b> Kupfer gebürstet	<b>LAS</b> Stahl gebürstet	<b>LNO</b> schwarz matt
MATT LACK					
<b>MBN</b> Lack weiß	<b>MCO</b> Lack schlamm	<b>MCT</b> Lack sand	<b>MMA</b> Lack mandel	<b>MGN</b> Lack grau	<b>MGG</b> Lack anthrazit
HOLZ FURNIERT					
<b>RC</b> Eiche natur	<b>RN</b> Asteiche	<b>RG</b> Eiche grau	<b>RA</b> Eiche anthrazit	<b>NS</b> Nussbaum	

MMME 100		
Breite 100cm	Höhe 3cm	Tiefe 25cm

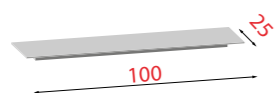

TECHNISCHE DATEN	VERPACKUNGSDATEN
Kg. 15	Kg. 6  CBM 0,042  Zerlegt

Bestell Nr.	Abdeckplatte	Umrandung
MMME 100	GLAS	Glas NE Design Line
	GLAS	Glas BI-GS Design Line
	LACK	Lack Design Line
HOLZ	Holz Design Line	

MMME 125		
Breite 125cm	Höhe 3cm	Tiefe 25cm



TECHNISCHE DATEN	VERPACKUNGSDATEN
Kg. 15	Kg. 7  CBM 0,051  Zerlegt

Bestell Nr.	Abdeckplatte	Umrandung
MMME 125	GLAS	Glas NE Design Line
	GLAS	Glas BI-GS Design Line
	LACK	Lack Design Line
HOLZ	Holz Design Line	

MMME 150		
Breite 150cm	Höhe 3cm	Tiefe 25cm

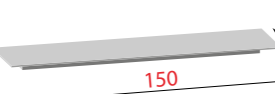

TECHNISCHE DATEN	VERPACKUNGSDATEN
Kg. 15	Kg. 8  CBM 0,074  Zerlegt

Bestell Nr.	Abdeckplatte	Umrandung
MMME 150	GLAS	Glas NE Design Line
	GLAS	Glas BI-GS Design Line
	LACK	Lack Design Line
HOLZ	Holz Design Line	

## GARDEROBEN-SITZBÄNKE IN DEN BREITEN 75CM UND 100CM

### AUSFÜHRUNGEN

GESTELL	SITZPOLSTER
<b>NEM</b> Metall anthrazit metallic	<b>SA</b> Stoff anthrazit



Sitzbank aus Metall - anthrazit lackiert  
Incl. gepolsterter Sitzauflage in Stoff anthrazit (SA) und gelochter Schuhrostablage

MME 325		
Breite 75cm	H. 52cm	T. 38cm

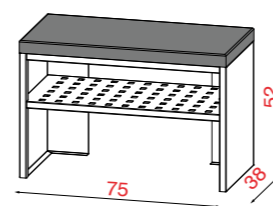

TECHNISCHE DATEN	PRODUKT-EXTRAS	VERPACKUNGSDATEN
max 120 Kg.	4 verstellbare Füße  Fixe gelochte Schuhrost Ablage Max. 20 kg	Kg. 18  montiert CBM 0,206 <b>Verpackung cm.</b> B. 81 H. 55 T. 43,5

MME 326		
Breite 100cm	H. 52cm	T. 38cm

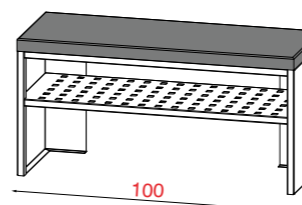

TECHNISCHE DATEN	PRODUKT-EXTRAS	VERPACKUNGSDATEN
max 120 Kg.	4 verstellbare Füße  Fixe gelochte Schuhrost Ablage Max. 20 kg	Kg. 21  montiert CBM 0,269 <b>Verpackung cm.</b> B. 106 H. 55 T. 43,5

Bestell-Nr.	Gestell Metall anthrazit	Sitzpolster Stoff anthrazit
MME 325	NEM	SA

Bestell-Nr.	Gestell Metall anthrazit	Sitzpolster Stoff anthrazit
MME 326	NEM	SA

## RECHTECKIGER WAND-HÄNGESPIEGEL AUF ANTHRAZIT GRUNDPLATTE

### AUSFÜHRUNGEN

#### SPIEGELAUSFÜHRUNGEN

SP

Verspiegelt

Bestell-Nr.	Ausführung	Größe	VERPACKUNGSDATEN		
<b>MME 330</b>	SP Spiegel	B 75cm H 76cm T 2cm	Kg 14	CBM 0,038	montiert
<b>MME 331</b>	SP Spiegel	B 100cm H 93cm T 2cm	Kg 22,2	CBM 0,047	montiert
<b>MME 332</b>	SP Spiegel	B 125cm H 93cm T 2cm	Kg 28	CBM 0,077	montiert
<b>MME 333</b>	SP Spiegel	B 150cm H 93cm T 2cm	Kg 34	CBM 0,091	montiert
<b>MME 341S</b>	SP Spiegel	B 100cm H 76cm T 2cm	Kg 20	CBM 0,047	montiert
<b>MME 342S</b>	SP Spiegel	B 125cm H 76cm T 2cm	Kg 26	CBM 0,077	montiert
<b>MME 343S</b>	SP Spiegel	B 150cm H 76cm T 2cm	Kg 32	CBM 0,091	montiert

MME 330

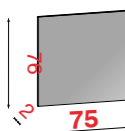

MME 331

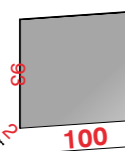

MME 332

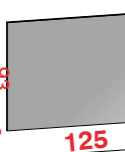

MME 333



MME 341S

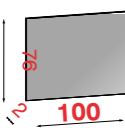

MME 342S

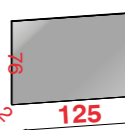

MME 343S

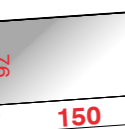

## SPIEGELABLAGEN AUS RAUCHGLAS, LACK ODER HOLZ

### AUSFÜHRUNGEN

GLAS

VF

Rauchglas

#### MATT LACK

MBN

MCO

MCT

MMA

MGN

MGG

Lack weiß

Lack schlamm

Lack sand

Lack mandel

Lack grau

Lack anthrazit

#### HOLZ FURNIERT

RC

RN

RG

RA

NS

Eiche natur

Asteiche

Eiche grau

Eiche anthrazit

Nussbaum



Spiegelablagen aus Rauchglas, Lack oder Holz zu den Spiegeln MME 330 / 331 / 332 und MME 341S / 342S / 343S

Rauchglas-Ablagen: Stärke 0,6cm

Lack- und Holz-Ablagen: Stärke 0,8cm

MME 340M



MME 341M



MME 342M



MME 343M



Bestell Nr.	Ausführung	TECHNISCHE DATEN		VERPACKUNGSDATEN	
MME 340M	GLAS	Glas VF			
	LACK	Lack	max 5 Kg.	Kg 2,0	CBM 0,000
	HOLZ	Holz			zerlegt
MME 341M	GLAS	Glas VF			
	LACK	Lack	max 5 Kg.	Kg 2,5	CBM 0,000
	HOLZ	Holz			zerlegt
MME 342M	GLAS	Glas VF			
	LACK	Lack	max 5 Kg.	Kg 3,0	CBM 0,000
	HOLZ	Holz			zerlegt
MME 343M	GLAS	Glas VF			
	LACK	Lack	max 5 Kg.	Kg 3,5	CBM 0,000
	HOLZ	Holz			zerlegt



## BODENSTEHENDE, 1-TÜRIGE, NIEDRIGE VITRINE - BREITE 60CM

MMEV 060 L / MMEV 060 R

Breite 60cm Höhe 164cm Tiefe 37cm



BODENSTEHENDE, 1-TÜRIGE, NIEDRIGE VITRINE IN BREITE 60CM - MIT RECHTS- ODER LINKS ANGESCHLAGENER GLAS- ODER LACK-DREHTÜR MIT TRANSPARENTEM VITRINENAUSSCHNITT

Incl. Vitrinen-Innenbeleuchtung mit integriertem Touch-Dimmer, Glas-Einlegeböden, Push-Pull-Beschlag und justierbaren Stellfüßen  
**Design-Line und Materialabsetzung wie Türanschlag (rechts oder links)**

**Achtung: Bei der Bestellung des ausgewählten Möbels, immer die Ausführung L (links) oder R (rechts) angeben!**

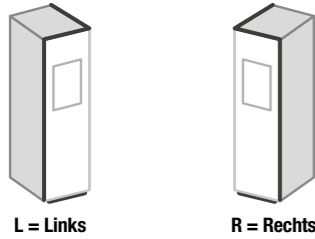

L = Links R = Rechts

### AUSFÜHRUNGEN

GLAS GLÄNZEND			INNENKORPUS		
<b>NE</b>	<b>BI</b>	<b>GS</b>	<b>AN</b>		
Glas schwarz	Glas weiß	Glas dunkelgrau	Melamin anthrazit		
MATT LACK					
<b>MBN</b>	<b>MCO</b>	<b>MCT</b>	<b>MMA</b>	<b>MGN</b>	<b>MGG</b>
Lack weiß	Lack schlamm	Lack sand	Lack mandel	Lack grau	Lack anthrazit
HOLZ FURNIERT					
<b>RC</b>	<b>RN</b>	<b>RG</b>	<b>RA</b>	<b>NS</b>	
Eiche natur	Asteiche	Eiche grau	Eiche anthrazit	Nussbaum	
KERAMIK					
<b>CCE</b>	<b>CPA</b>				
Keramik zement	Keramik stone				
DESIGN LINE					
<b>LRS</b>	<b>LAS</b>	<b>LNO</b>			
Kupfer gebürstet	Stahl gebürstet	schwarz matt			

Bestell Nr.

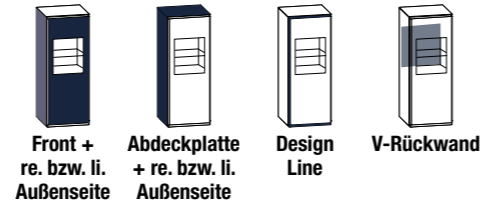

Bestell Nr.	GLAS GLÄNZEND	MATT LACK	Ausführung			
			Front + re. bzw. li. Außenseite	Abdeckplatte + re. bzw. li. Außenseite	Design Line	V-Rückwand
MMEV 060 L/R	Glas NE	Glas NE	Design Line	AN		
	Gläser BI-GS	Gläser BI-GS	Design Line	AN		
	Gläser	Lack	Design Line	Lack		
	Gläser	Holz	Design Line	Holz		
	Gläser	Keramik CCE	Design Line	Keramik CCE		
	Gläser	Keramik CPA	Design Line	Keramik CPA		
MMEV 060 L/R	Lack	Gläser	Design Line	AN		
	Lack	Lack	Design Line	Lack		
	Lack	Holz	Design Line	Holz		
	Lack	Keramik CCE	Design Line	Keramik CCE		
	Lack	Keramik CPA	Design Line	Keramik CPA		

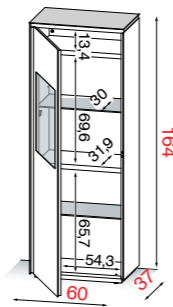

Li = Drehtür mit Linksanschlag

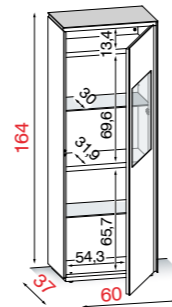

Re = Drehtür mit Rechtsanschlag

TECHNISCHE DATEN	PRODUKT-EXTRAS	VERPACKUNGSDATEN
max 40 Kg.	4 verstellbare Füße	Verpackung cm. B. 65 H. 169 T. 42
	2 Glasböden + 2 fixe Holzböden Belastung pro Boden max. 10 kg	Kg. 85

## BODENSTEHENDER, 1-TÜRIGER, NIEDRIGER SCHRANK - BREITE 60CM

MMEV 061 L / MMEV 061 R

Breite 60cm Höhe 164cm Tiefe 37cm



BODENSTEHENDER, 1-TÜRIGER, NIEDRIGER SCHRANK IN BREITE 60CM - MIT RECHTS- ODER LINKSANGESCHLAGENER GLAS-, LACK- ODER HOLZ- DREHTÜR

Incl. Glas-Einlegeböden, Push-Pull-Beschlag und justierbaren Stellfüßen  
**Design-Line und Materialabsetzung wie Türanschlag (rechts oder links)**

**Achtung: Bei der Bestellung des ausgewählten Möbels, immer die Ausführung L (links) oder R (rechts) angeben!**

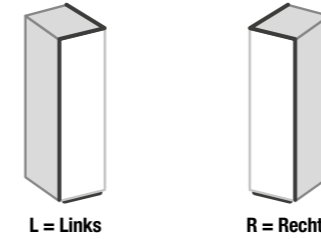

L = Links R = Rechts

### AUSFÜHRUNGEN

GLAS GLÄNZEND			INNENKORPUS		
<b>NE</b>	<b>BI</b>	<b>GS</b>	<b>AN</b>		
Glas schwarz	Glas weiß	Glas dunkelgrau	Melamin anthrazit		
MATT LACK					
<b>MBN</b>	<b>MCO</b>	<b>MCT</b>	<b>MMA</b>	<b>MGN</b>	<b>MGG</b>
Lack weiß	Lack schlamm	Lack sand	Lack mandel	Lack grau	Lack anthrazit
HOLZ FURNIERT					
<b>RC</b>	<b>RN</b>	<b>RG</b>	<b>RA</b>	<b>NS</b>	
Eiche natur	Asteiche	Eiche grau	Eiche anthrazit	Nussbaum	
KERAMIK					
<b>CCE</b>	<b>CPA</b>				
Keramik zement	Keramik stone				
DESIGN LINE					
<b>LRS</b>	<b>LAS</b>	<b>LNO</b>			
Kupfer gebürstet	Stahl gebürstet	schwarz matt			

Bestell Nr.



Bestell Nr.	GLAS GLÄNZEND	MATT LACK	HOLZ FURNIERT	Ausführung		
				Front + re. bzw. li. Außenseite	Abdeckplatte + re. bzw. li. Außenseite	Design Line
MMEV 061 L/R	Glas NE	Glas NE	Design Line			
	Gläser BI-GS	Gläser BI-GS	Design Line			
	Gläser	Lack	Design Line			
	Gläser	Holz	Design Line			
	Gläser	Keramik CCE	Design Line			
	Gläser	Keramik CPA	Design Line			
MMEV 061 L/R	Lack	Gläser	Design Line			
	Lack	Lack	Design Line			
	Lack	Holz	Design Line			
	Lack	Keramik CCE	Design Line			
	Lack	Keramik CPA	Design Line			
	MMEV 061 L/R	Holz	Gläser	Design Line		
Holz		Lack	Design Line			
Holz		Holz	Design Line			
Holz		Keramik CCE	Design Line			
Holz		Keramik CPA	Design Line			

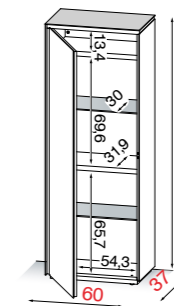

Li = Drehtür mit Linksanschlag

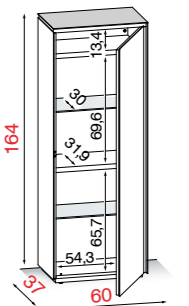

Re = Drehtür mit Rechtsanschlag

TECHNISCHE DATEN	PRODUKT-EXTRAS	VERPACKUNGSDATEN
max 40 Kg.	4 verstellbare Füße	Verpackung cm. B. 65 H. 169 T. 42
	2 Glasböden + 2 fixe Holzböden Belastung pro Boden max. 10 kg	Kg. 85

## WANDHÄNGENDE, 1-TÜRIGE VITRINE - BREITE 60CM

MMEV 064 L / MMEV 064 R

Breite 60cm Höhe 160cm Tiefe 37cm



WANDHÄNGENDE, 1-TÜRIGE, NIEDRIGE VITRINE IN BREITE 60CM - MIT RECHTS- ODER LINKS ANGESCHLAGENER GLAS- ODER LACK-DREHTÜR MIT TRANSPARENTEM VITRINENAUSSCHNITT

Incl. Vitrinen Innenbeleuchtung mit integriertem Touch-Dimmer, Glas-Einlegeböden und Push-Pull-Beschlag

Design-Line und Materialabsetzung wie Türanschlag (rechts oder links)

Achtung: Bei der Bestellung des ausgewählten Möbels, immer die Ausführung L (links) oder R (rechts) angeben!

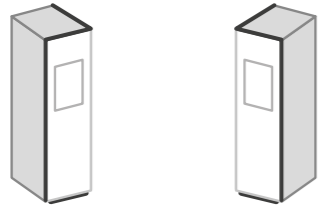

L = Links R = Rechts

### AUSFÜHRUNGEN

GLAS GLÄNZEND			INNENKORPUS		
<b>NE</b>	<b>BI</b>	<b>GS</b>	<b>AN</b>		
Glas schwarz	Glas weiß	Glas dunkelgrau	Melamin anthrazit		
<b>MATT LACK</b>					
<b>MBN</b>	<b>MCO</b>	<b>MCT</b>	<b>MMA</b>	<b>MGN</b>	<b>MGG</b>
Lack weiß	Lack schlamm	Lack sand	Lack mandel	Lack grau	Lack anthrazit
<b>HOLZ FURNIERT</b>					
<b>RC</b>	<b>RN</b>	<b>RG</b>	<b>RA</b>	<b>NS</b>	
Eiche natur	Asteiche	Eiche grau	Eiche anthrazit	Nussbaum	
<b>KERAMIK</b>					
<b>CCE</b>	<b>CPA</b>				
Keramik zement	Keramik stone				
<b>DESIGN LINE</b>					
<b>LRS</b>	<b>LAS</b>	<b>LNO</b>			
Kupfer gebürstet	Stahl gebürstet	schwarz matt			

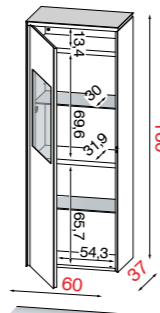

Li = Drehtür mit Linksanschlag

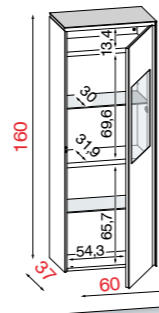

Re = Drehtür mit Rechtsanschlag

TECHNISCHE DATEN	PRODUKT-EXTRAS	VERPACKUNGSDATEN	
max 40 Kg.	2 Glasböden + 2 fixe Holzböden Belastung pro Boden max. 10 kg	Kg. 83	Montiert CBM 0,464 Verpackung cm. B. 65 H. 170 T. 42

## WANDHÄNGENDER, 1-TÜRIGER SCHRANK - BREITE 60CM

MMEV 065 L / MMEV 065 R

Breite 60cm Höhe 160cm Tiefe 37cm



Optional Indirekte LED Beleuchtung (siehe Seite 239)



WANDHÄNGENDER, 1-TÜRIGER, NIEDRIGER SCHRANK IN BREITE 60CM - MIT RECHTS- ODER LINKSANGESCHLAGENER GLAS-, LACK- ODER HOLZ- DREHTÜR

Incl. Glas-Einlegeböden und Push-Pull-Beschlag

Design-Line und Materialabsetzung wie Türanschlag (rechts oder links)

Achtung: Bei der Bestellung des ausgewählten Möbels, immer die Ausführung L (links) oder R (rechts) angeben!

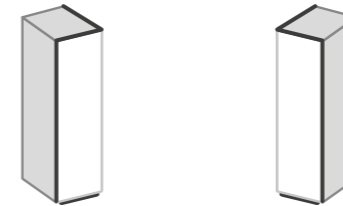

L = Links R = Rechts

### AUSFÜHRUNGEN

GLAS GLÄNZEND			INNENKORPUS		
<b>NE</b>	<b>BI</b>	<b>GS</b>	<b>AN</b>		
Glas schwarz	Glas weiß	Glas dunkelgrau	Melamin anthrazit		
<b>MATT LACK</b>					
<b>MBN</b>	<b>MCO</b>	<b>MCT</b>	<b>MMA</b>	<b>MGN</b>	<b>MGG</b>
Lack weiß	Lack schlamm	Lack sand	Lack mandel	Lack grau	Lack anthrazit
<b>HOLZ FURNIERT</b>					
<b>RC</b>	<b>RN</b>	<b>RG</b>	<b>RA</b>	<b>NS</b>	
Eiche natur	Asteiche	Eiche grau	Eiche anthrazit	Nussbaum	
<b>KERAMIK</b>					
<b>CCE</b>	<b>CPA</b>				
Keramik zement	Keramik stone				
<b>DESIGN LINE</b>					
<b>LRS</b>	<b>LAS</b>	<b>LNO</b>			
Kupfer gebürstet	Stahl gebürstet	schwarz matt			

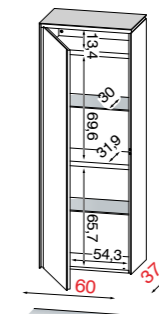

Li = Drehtür mit Linksanschlag

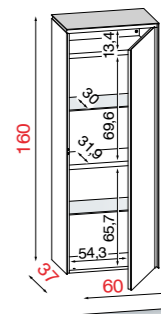

Re = Drehtür mit Rechtsanschlag

TECHNISCHE DATEN	PRODUKT-EXTRAS	VERPACKUNGSDATEN	
max 40 Kg.	2 Glasböden + 2 fixe Holzböden Belastung pro Boden max. 10 kg	Kg. 83	Montiert CBM 0,464 Verpackung cm. B. 65 H. 170 T. 42

## WANDHÄNGENDE, 1-TÜRIGE VITRINE - BREITE 40CM

MMEV 066 L / MMV 066R

Breite 40cm Höhe 160cm Tiefe 37cm



WANDHÄNGENDE, 1-TÜRIGE, NIEDRIGE VITRINE IN BREITE 40CM - MIT RECHTS- ODER LINKS ANGESCHLAGENER GLAS- ODER LACK-DREHTÜR MIT TRANSPARENTEM VITRINENAUSSCHNITT

Incl. Vitrinen Innenbeleuchtung mit integriertem Touch-Dimmer, Glas-Einlegeböden und Push-Pull-Beschlag  
Design-Line und Materialabsetzung wie Türanschlag (rechts oder links)

**Achtung: Bei der Bestellung des ausgewählten Möbels, immer die Ausführung L (links) oder R (rechts) angeben!**

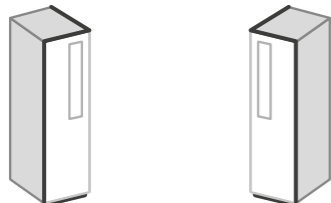

L = Links R = Rechts

### AUSFÜHRUNGEN

GLAS GLÄNZEND			INNENKORPUS		
<b>NE</b>	<b>BI</b>	<b>GS</b>	<b>AN</b>		
Glas schwarz	Glas weiß	Glas dunkelgrau	Melamin anthrazit		
MATT LACK					
<b>MBN</b>	<b>MCO</b>	<b>MCT</b>	<b>MMA</b>	<b>MGN</b>	<b>MGG</b>
Lack weiß	Lack schlamm	Lack sand	Lack mandel	Lack grau	Lack anthrazit
HOLZ FURNIERT					
<b>RC</b>	<b>RN</b>	<b>RG</b>	<b>RA</b>	<b>NS</b>	
Eiche natur	Asteiche	Eiche grau	Eiche anthrazit	Nussbaum	
KERAMIK					
<b>CCE</b>	<b>CPA</b>				
Keramik zement	Keramik stone				
DESIGN LINE					
<b>LRS</b>	<b>LAS</b>	<b>LNO</b>			
Kupfer gebürstet	Stahl gebürstet	schwarz matt			

### TECHNISCHE DATEN



max 40 Kg.

### PRODUKT-EXTRAS



3 Glasböden + 1 fixer Holzboden  
Belastung pro Boden max. 10 kg

### VERPACKUNGSDATEN



Kg. 83



Montiert  
CBM 0,362

Verpackung cm.

B. 45 H. 170 T. 42

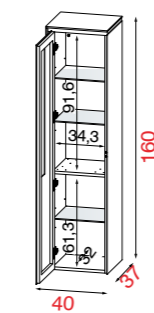

Li = Drehtür mit Linksanschlag

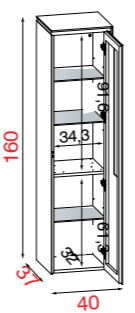

Re = Drehtür mit Rechtsanschlag

## WANDHÄNGENDER, 1-TÜRIGER SCHRANK - BREITE 40CM

MMEV 067 L / MMEV 067 R

Breite 40cm Höhe 160cm Tiefe 37cm



Optional Indirekte LED Beleuchtung (siehe Seite 239)



WANDHÄNGENDER, 1-TÜRIGER, NIEDRIGER SCHRANK IN BREITE 40CM - MIT RECHTS- ODER LINKSANGESCHLAGENER GLAS-, LACK- ODER HOLZ- DREHTÜR

Incl. Glas-Einlegeböden und Push-Pull-Beschlag  
Design-Line und Materialabsetzung wie Türanschlag (rechts oder links)

**Achtung: Bei der Bestellung des ausgewählten Möbels, immer die Ausführung L (links) oder R (rechts) angeben!**

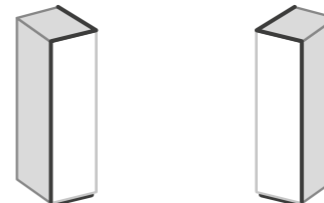

L = Links R = Rechts

### AUSFÜHRUNGEN

GLAS GLÄNZEND			INNENKORPUS		
<b>NE</b>	<b>BI</b>	<b>GS</b>	<b>AN</b>		
Glas schwarz	Glas weiß	Glas dunkelgrau	Melamin anthrazit		
MATT LACK					
<b>MBN</b>	<b>MCO</b>	<b>MCT</b>	<b>MMA</b>	<b>MGN</b>	<b>MGG</b>
Lack weiß	Lack schlamm	Lack sand	Lack mandel	Lack grau	Lack anthrazit
HOLZ FURNIERT					
<b>RC</b>	<b>RN</b>	<b>RG</b>	<b>RA</b>	<b>NS</b>	
Eiche natur	Asteiche	Eiche grau	Eiche anthrazit	Nussbaum	
KERAMIK					
<b>CCE</b>	<b>CPA</b>				
Keramik zement	Keramik stone				
DESIGN LINE					
<b>LRS</b>	<b>LAS</b>	<b>LNO</b>			
Kupfer gebürstet	Stahl gebürstet	schwarz matt			

### TECHNISCHE DATEN



max 40 Kg.

### PRODUKT-EXTRAS



3 Glasböden + 1 fixer Holzboden  
Belastung pro Boden max. 10 kg

### VERPACKUNGSDATEN



Kg. 83



Montiert  
CBM 0,362

Verpackung cm.

B. 45 H. 170 T. 42

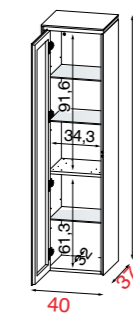

Li = Drehtür mit Linksanschlag

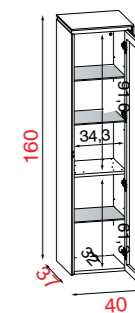

Re = Drehtür mit Rechtsanschlag



## SCHUHSCHRANK MIT 2 DREHTÜREN

MME 321 L / MME 321 R

Breite 75cm Höhe 114cm Tiefe 37cm



SCHUHSCHRANK IN BREITE 75CM - MIT 2 PUSH-PULL DREHTÜREN IN GLAS-, LACK-, ODER HOLZ.

Incl. 5 Einlegeböden in kratzfestem Melamin und justierbaren Stellfüßen in Sockelplatte

**Achtung:** Bei der Bestellung des ausgewählten Möbels, immer die Ausführung L (links) oder R (rechts) angeben!

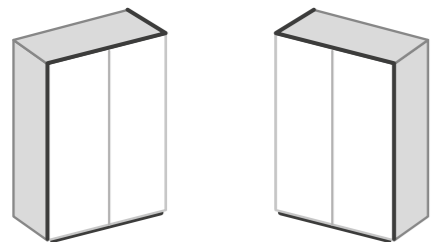

L = Links R = Rechts

### AUSFÜHRUNGEN

GLAS GLÄNZEND			INNENKORPUS		
<b>NE</b> Glas schwarz	<b>BI</b> Glas weiß	<b>GS</b> Glas dunkelgrau	<b>AN</b> Melamin anthrazit		
MATT LACK					
<b>MBN</b> Lack weiß	<b>MCO</b> Lack schlamm	<b>MCT</b> Lack sand	<b>MMA</b> Lack mandel	<b>MGN</b> Lack grau	<b>MGG</b> Lack anthrazit
HOLZ FURNIERT					
<b>RC</b> Eiche natur	<b>RN</b> Asteiche	<b>RG</b> Eiche grau	<b>RA</b> Eiche anthrazit	<b>NS</b> Nussbaum	
KERAMIK					
<b>CCE</b> Keramik zement	<b>CPA</b> Keramik stone				
DESIGN LINE					
<b>LRS</b> Kupfer gebürstet	<b>LAS</b> Stahl gebürstet	<b>LNO</b> schwarz matt			

TECHNISCHE DATEN	PRODUKT-EXTRAS	VERPACKUNGSDATEN
max 20 Kg.	4 verstellbare Füße	Verpackung cm B. 85 H. 120 T. 42
	5 Holzböden - Belastung pro Boden max 10 kg.	Kg. 66,5
		Montiert CBM 0,442

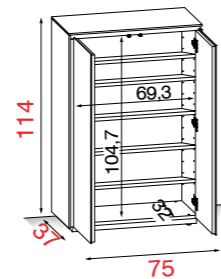

Bestell Nr.	Front + re. bzw. li. Außenseite			Design Line
	Abdeckplatte + re. bzw. li. Außenseite			
MME 321 L/R	GLAS GLÄNZEND	Glas NE	Glas NE	Design Line
		Glas BI-GS	Glas BI-GS	Design Line
		Gläser	Lack	Design Line
		Gläser	Holz	Design Line
		Gläser	Keramik CCE	Design Line
		Gläser	Keramik CPA	Design Line
		MME 321 L/R	MATT LACK	Lack
Lack	Lack			Design Line
Lack	Holz			Design Line
Lack	Keramik CCE			Design Line
Lack	Keramik CPA			Design Line
MME 321 L/R	HOLZ FURNIERT			Holz
		Holz	Lack	Design Line
		Holz	Holz	Design Line
		Holz	Keramik CCE	Design Line
		Holz	Keramik CPA	Design Line

## GARDEROBENSCHRANK - MIT 2 DREHTÜREN

MME 327L / MME 327R

Breite 75cm Höhe 190cm Tiefe 37cm

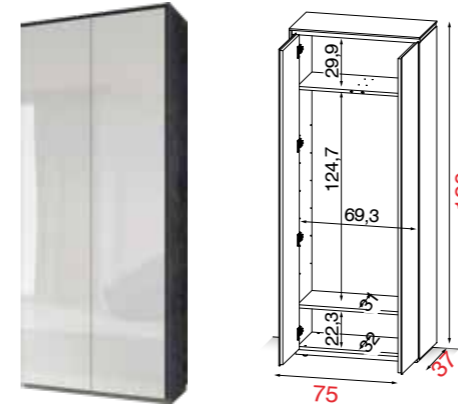

GARDEROBENSCHRANK IN BREITE 75CM - MIT 2 DREHTÜREN

Incl. 2 Konstruktionsböden in kratzfestem Melamin und justierbaren Stellfüßen in Sockelplatte

### AUSFÜHRUNGEN

GLAS GLÄNZEND			INNENKORPUS		
<b>NE</b> Glas schwarz	<b>BI</b> Glas weiß	<b>GS</b> Glas dunkelgrau	<b>AN</b> Melamin anthrazit		
MATT LACK					
<b>MBN</b> Lack weiß	<b>MCO</b> Lack schlamm	<b>MCT</b> Lack sand	<b>MMA</b> Lack mandel	<b>MGN</b> Lack grau	<b>MGG</b> Lack anthrazit
HOLZ FURNIERT					
<b>RC</b> Eiche natur	<b>RN</b> Asteiche	<b>RG</b> Eiche grau	<b>RA</b> Eiche anthrazit	<b>NS</b> Nussbaum	
KERAMIK					
<b>CCE</b> Keramik zement	<b>CPA</b> Keramik stone				
DESIGN LINE					
<b>LRS</b> Kupfer gebürstet	<b>LAS</b> Stahl gebürstet	<b>LNO</b> schwarz matt			

Bestell Nr.	Front + re. bzw. li. Außenseite			Design Line
	Abdeckplatte + re. bzw. li. Außenseite			
MME 327 L/R	GLAS GLÄNZEND	Glas NE	Glas NE	Design Line
		Glas BI-GS	Glas BI-GS	Design Line
		Gläser	Lack	Design Line
		Gläser	Holz	Design Line
		Gläser	Keramik CCE	Design Line
		Gläser	Keramik CPA	Design Line
MME 327 L/R	MATT LACK	Lack	Gläser	Design Line
		Lack	Lack	Design Line
		Lack	Holz	Design Line
		Lack	Keramik CCE	Design Line
MME 327 L/R	HOLZ FURNIERT	Lack	Keramik CPA	Design Line
		Holz	Gläser	Design Line
		Holz	Lack	Design Line
		Holz	Holz	Design Line
		Holz	Keramik CCE	Design Line
Holz	Keramik CPA	Design Line		

T. DATEN	PRODUKT-EXTRAS	VERPACKUNGSDATEN
max 120 Kg.	4 Füße	2 fixe Einlegeböden max. 10 Kg pro Boden
	Kg. 90	Teilmontiert bestehend aus 2 Kollis
		Korpus cm Breite 79 Höhe 201 Tiefe 46
		Front cm Breite 45 Höhe 191 Tiefe 5
		CBM 0,871

## ZUBEHÖR FÜR 2-TÜRIGEN GARDEROBENSCHRANK MME 327

MME 327 K1

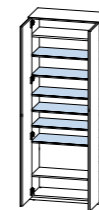

**SCHRANK-KID 01**  
6 zusätzliche Einlegeböden zur Aufbewahrung von Schuhen und Kleidung

MME 327 K2

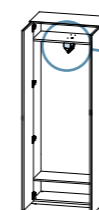

**SCHRANK-KID 02**  
1 zusätzliche, ausziehbare Kleiderstange

Bestell-Nr.

MME 327 K1

TECHNISCHE DATEN	PRODUKT-EXTRAS	VERPACKUNGSDATEN
max 10 Kg.	6 Holzböden Belastung pro Boden max. 10 kg.	Kg 16 CBM 0,034 zerlegt

Bestell-Nr.

MME 327 K2

TECHNISCHE DATEN	VERPACKUNGSDATEN
max 15 Kg.	Kg 1,3 CBM 0,003 zerlegt

## SENKRECHTE GARDEROBENPANELEE - MIT 3 METALL-KLEIDERHAKEN



Die Kleiderhaken sind aus Metall anthrazit

### MME 301

Breite 13cm Höhe 130cm Tiefe 6,5cm

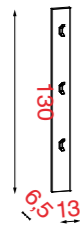

Bestell Nr.

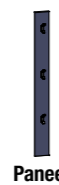

Panel

MME 301	METAL	NEM
	LACK	Lack
	HOLZ	Holz

#### TECHNISCHE DATEN



max 50 Kg.

#### VERPACKUNGSDATEN



Kg. 3,0



zerlegt CBM 0,021



Verpackung cm

B. 13 H. 135 T. 6,5

### MME 302

Breite 13cm Höhe 160cm Tiefe 6,5cm

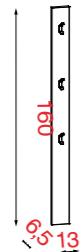

Bestell Nr.

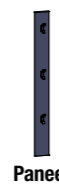

Panel

MME 302	METAL	NEM
	LACK	Lack
	HOLZ	Holz

#### TECHNISCHE DATEN



max 50 Kg.

#### VERPACKUNGSDATEN



Kg. 3,5



zerlegt CBM 0,25



Verpackung cm

B. 13 H. 165 T. 6,5

### AUSFÜHRUNGEN

#### METAL

**NEM**

Metall anthrazit metallic

#### MATT LACK

**MBN**

Lack weiß

**MCO**

Lack schlamm

**MCT**

Lack sand

**MMA**

Lack mandel

**MGN**

Lack grau

**MGG**

Lack anthrazit

#### HOLZ FURNIERT

**RC**

Eiche natur

**RN**

Asteiche

**RG**

Eiche grau

**RA**

Eiche anthrazit

**NS**

Nussbaum

## WAAGERECHTE GARDEROBENPANELEE

Alle Bügel-Hängesysteme und alle Kleiderhaken sind aus Metall anthrazit.

Die Rückwandpanelee bestehen aus Glas in Kombination mit Holz oder Lack anthrazit oder aus Holz komplett

WAAGERECHTE GARDEROBENPANELEE IN DEN BREITEN 75CM UND 100CM MIT 3 METALL-KLEIDERHAKEN, EINEM METALLBÜGEL-HÄNGESYSTEM (QUER UND LÄNGSHÄNGEND) UND EINER RAUCHGLAS-HUTABLAGE

Das Wandpaneel ist eine Kombination aus temperiertem Glas mit Lack anthrazit oder Echtholz furnier

### MME 305

Breite 75cm Höhe 50cm Tiefe 30cm

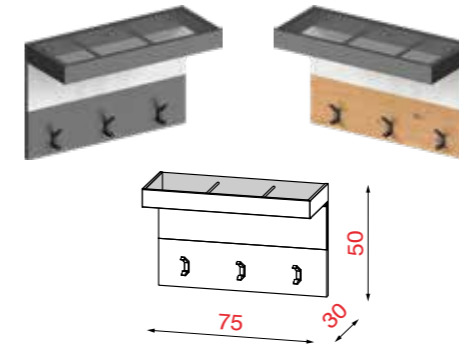

#### TECHNISCHE DATEN



max 50 Kg.

#### VERPACKUNGSDATEN



Kg. 10,0



zerlegt CBM 0,067

Verpackung cm



B. 85 H. 80 T. 50

### MME 306

Breite 100cm Höhe 50cm Tiefe 30cm

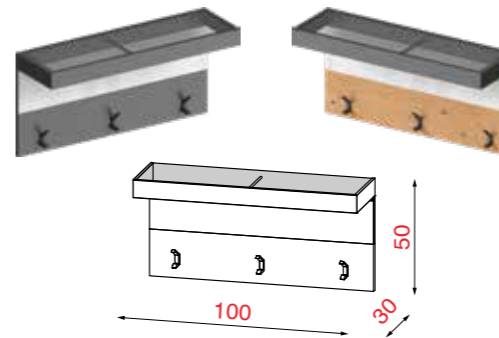

#### TECHNISCHE DATEN



max 50 Kg.

#### VERPACKUNGSDATEN



Kg. 13,0



zerlegt CBM 0,087

Verpackung cm



B. 110 H. 80 T. 50

### AUSFÜHRUNGEN

#### LACK METALLIC

**NEL**

Lack anthrazit metallic

#### GLAS GLÄNZEND

**NE**

Glas schwarz

**BI**

Glas weiß

**GS**

Glas dunkelgrau

#### MATT LACK

**MBN**

Lack weiß

**MCO**

Lack schlamm

**MCT**

Lack sand

**MMA**

Lack mandel

**MGN**

Lack grau

**MGG**

Lack anthrazit

#### HOLZ FURNIERT

**RC**

Eiche natur

**RN**

Asteiche

**RG**

Eiche grau

**RA**

Eiche anthrazit

**NS**

Nussbaum

Bestell Nr.

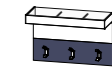
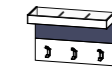

MME 305	GLAS GLÄNZEND	Gläser	NEL
		Gläser	Lack
		Gläser	Holz
MME 305	LACK	Lack	NEL
		Lack	Lack
		Lack	Holz
MME 305	HOLZ	Holz	NEL
		Holz	Lack
		Holz	Holz

Bestell Nr.

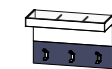
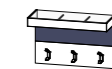

MME 306	GLAS GLÄNZEND	Gläser	NEL
		Gläser	Lack
		Gläser	Holz
MME 306	LACK	Lack	NEL
		Lack	Lack
		Lack	Holz
MME 306	HOLZ	Holz	NEL
		Holz	Lack
		Holz	Holz

## SENKRECHTE GARDEROBENPANEELE IN HÖHE 130CM

Alle Bügel-Hängesysteme und alle Kleiderhaken sind aus Metall anthrazit.  
Die Rückwandpaneele bestehen aus Glas in Kombination mit Holz oder Lack anthrazit oder aus Holz komplett

### SENKRECHTE GARDEROBENPANEELE IN HÖHE 130CM / BREITE 75CM - MIT 3 METALL-KLEIDERHAKEN, EINEM METALLBÜGEL-HÄNGESYSTEM QUER UND LÄNGSHÄNGEND) UND EINER RAUCHGLASHUTABLAGE

Das Wandpaneel ist eine Kombination aus temperiertem Glas mit Lack anthrazit oder Echtholz furnier. (rechts- und links montierbar)

MME 310			Bestell Nr.	
Breite 75cm	Höhe 130cm	Tiefe 30cm		
MME 310	GLAS GLÄNZEND	Glas NE	NEL	
		Glas NE	Lack	
		Glas NE	Holz	
		Glas BI-GS	NEL	
		Glas BI-GS	Lack	
		Glas BI-GS	Holz	
MME 310	LACK	Lack	NEL	
		Lack	Lack	
		Lack	Holz	
MME 310	HOLZ	Holz	NEL	
		Holz	Lack	
		Holz	Holz	

#### AUSFÜHRUNGEN

LACK METALLIC		GLAS GLÄNZEND			
<b>NEL</b>		<b>NE</b>	<b>BI</b>	<b>GS</b>	
Lack anthrazit metallic		Glas schwarz	Glas weiß	Glas dunkelgrau	
MATT LACK					
<b>MBN</b>	<b>MCO</b>	<b>MCT</b>	<b>MMA</b>	<b>MGN</b>	<b>MGG</b>
Lack weiß	Lack schlamm	Lack sand	Lack mandel	Lack grau	Lack anthrazit
HOLZ FURNIERT					
<b>RC</b>	<b>RN</b>	<b>RG</b>	<b>RA</b>	<b>NS</b>	
Eiche natur	Asteiche	Eiche grau	Eiche anthrazit	Nussbaum	

#### TECHNISCHE DATEN



max 50 Kg.

#### VERPACKUNGSDATEN



Kg. 27,0



zerlegt



2 Kolli

Panel cm  
Breite 82  
Höhe 137  
Tiefe 6

Hängesystem cm  
Breite 81  
Höhe 11  
Tiefe 37

CBM 0,101

## SENKRECHTE GARDEROBENPANEELE IN HÖHE 160CM

Alle Bügel-Hängesysteme und alle Kleiderhaken sind aus Metall anthrazit.  
Die Rückwandpaneele bestehen aus Glas in Kombination mit Holz oder Lack anthrazit oder aus Holz komplett

### SENKRECHTE GARDEROBENPANEELE IN HÖHE 160CM / BREITE 75CM - MIT 3 METALL-KLEIDERHAKEN, EINEM METALLBÜGEL-HÄNGESYSTEM QUER UND LÄNGSHÄNGEND) UND EINER RAUCHGLASHUTABLAGE

Das Wandpaneel ist eine Kombination aus temperiertem Glas mit Lack anthrazit oder Echtholz furnier. (rechts- und links montierbar)

MME 312			Bestell Nr.	
Breite 75cm	Höhe 160cm	Tiefe 30cm		
MME 312	GLAS GLÄNZEND	Glas NE	NEL	
		Glas NE	Lack	
		Glas NE	Holz	
		Glas BI-GS	NEL	
		Glas BI-GS	Lack	
		Glas BI-GS	Holz	
MME 312	LACK	Lack	NEL	
		Lack	Lack	
		Lack	Holz	
MME 312	HOLZ	Holz	NEL	
		Holz	Lack	
		Holz	Holz	

#### AUSFÜHRUNGEN

LACK METALLIC		GLAS GLÄNZEND			
<b>NEL</b>		<b>NE</b>	<b>BI</b>	<b>GS</b>	
Lack anthrazit metallic		Glas schwarz	Glas weiß	Glas dunkelgrau	
MATT LACK					
<b>MBN</b>	<b>MCO</b>	<b>MCT</b>	<b>MMA</b>	<b>MGN</b>	<b>MGG</b>
Lack weiß	Lack schlamm	Lack sand	Lack mandel	Lack grau	Lack anthrazit
HOLZ FURNIERT					
<b>RC</b>	<b>RN</b>	<b>RG</b>	<b>RA</b>	<b>NS</b>	
Eiche natur	Asteiche	Eiche grau	Eiche anthrazit	Nussbaum	

#### TECHNISCHE DATEN



max 50 Kg.

#### VERPACKUNGSDATEN



Kg. 32,0



zerlegt



2 Kolli

Panel cm  
Breite 82  
Höhe 167  
Tiefe 6

Hängesystem cm  
Breite 81  
Höhe 11  
Tiefe 37



CBM 0,115



## WANDHÄNGENDE GARDEROBEN-KOMBINATION MO&MA ENTRÉE - VARIANTEN 1A





Garderoben-Kombi. bestehend aus:  
 einem waagerechten Hängeelement,  
 einem offenen Hängeregal, einem Wand-  
 Hängespiegel und einer Spiegelablage  
 aus Holz  
 +  
 zwei verschiedenen senkrechten  
 Garderobenpaneelen mit Kleiderhaken

Breite Kombination	125cm	150cm
Kombi-Nr.	MME 1A 125... + Paneel MME 301/302...	MME 1A 150... + Paneel MME 301/302...
   <p>Front + re. bzw. li. Außenseite</p> <p>Abdeckplatte + re. bzw. li. Außenseite</p> <p>Design Line</p>	1x <b>MME 125L</b> Hängeelement 1x <b>MME 352-30</b> Hängeregal 1x <b>MME 342S</b> Wandspiegel 1x <b>MME 342M</b> Spiegelablage + 1x <b>MME 301</b> Garderobenpaneel 1x <b>MME 302</b> Garderobenpaneel	1x <b>MME 150L</b> Hängeelement 1x <b>MME 352-30</b> Hängeregal 1x <b>MME 343S</b> Wandspiegel 1x <b>MME 343M</b> Spiegelablage + 1x <b>MME 301</b> Garderobenpaneel 1x <b>MME 302</b> Garderobenpaneel
<b>GLAS GLÄNZEND</b>	Glas NE Glas NE Design Line Glas BI-GS Glas BI-GS Design Line Gläser Lack Design Line Gläser Holz Design Line Gläser Keramik CCE Design Line Gläser Keramik CPA Design Line	
<b>MATT LACK</b>	Lack Gläser Design Line Lack Lack Design Line Lack Holz Design Line Lack Keramik CCE Design Line Lack Keramik CPA Design Line	
<b>HOLZ FURNIERT</b>	Holz Gläser Design Line Holz Lack Design Line Holz Holz Design Line Holz Keramik CCE Design Line Holz Keramik CPA Design Line	
Wie Foto		

## WANDHÄNGENDE GARDEROBEN-KOMBINATION MO&MA ENTRÉE - VARIANTEN 1A



Garderoben-Kombi. bestehend aus:  
 einem waagerechten Hängeelement, einem  
 offenen Hängeregal, einem Wand-  
 Hängespiegel und einer Spiegelablage aus  
 Rauchglas  
 +  
 einem senkrechten Garderobenpaneel  
 mit Metallbügel Hängesystem

Breite Kombination	125cm	150cm
Kombi-Nr.	MME 1A 125... + Paneel MME 312...	MME 1A 150... + Paneel MME 312...
   <p>Front + re. bzw. li. Außenseite</p> <p>Abdeckplatte + re. bzw. li. Außenseite</p> <p>Design Line</p>	1x <b>MME 125R</b> Hängeelement 1x <b>MME 352-30</b> Hängeregal 1x <b>MME 342S</b> Wandspiegel 1x <b>MME 342M</b> Spiegelablage + 1x <b>MME 312</b> Garderobenpaneel	1x <b>MME 150R</b> Hängeelement 1x <b>MME 352-30</b> Hängeregal 1x <b>MME 343S</b> Wandspiegel 1x <b>MME 343M</b> Spiegelablage + 1x <b>MME 312</b> Garderobenpaneel
<b>GLAS GLÄNZEND</b>	Glas NE Glas NE Design Line Glas BI-GS Glas BI-GS Design Line Gläser Lack Design Line Gläser Holz Design Line Gläser Keramik CCE Design Line Gläser Keramik CPA Design Line	
<b>MATT LACK</b>	Lack Gläser Design Line Lack Lack Design Line Lack Holz Design Line Lack Keramik CCE Design Line Lack Keramik CPA Design Line	
<b>HOLZ FURNIERT</b>	Holz Gläser Design Line Holz Lack Design Line Holz Holz Design Line Holz Keramik CCE Design Line Holz Keramik CPA Design Line	
Wie Foto		

Der im dunkelblauen Feld aufgeführte Preis "wie Foto" wurde wie abgebildet, jedoch ohne Zubehör und Sonderausstattung (z.B. Beleuchtung, Funktions E Böden usw.) gerechnet. Die Preisübersichten dienen zur Orientierung. Weitere Materialkombinationen (z.B. Keramik / Keramik) sind bei einzelnen Artikeln lt. Preisliste möglich.

Generell handelt es sich bei den Vorschlagskombinationen um additionsfähige Zusammenstellungen bei denen alle geplanten Artikel heraus gerechnet und durch neue Wunschelemente ersetzt werden können.

Der im dunkelblauen Feld aufgeführte Preis "wie Foto" wurde wie abgebildet, jedoch ohne Zubehör und Sonderausstattung (z.B. Beleuchtung, Funktions E Böden usw.) gerechnet. Die Preisübersichten dienen zur Orientierung. Weitere Materialkombinationen (z.B. Keramik / Keramik) sind bei einzelnen Artikeln lt. Preisliste möglich.

Generell handelt es sich bei den Vorschlagskombinationen um additionsfähige Zusammenstellungen bei denen alle geplanten Artikel heraus gerechnet und durch neue Wunschelemente ersetzt werden können.

## WANDHÄNGENDE GARDEROBEN-KOMBINATION MO&MA ENTRÉE - VARIANTEN 2A



Garderoben-Kombi. bestehend aus:  
 einem waagerechten Hängeelement,  
 einem offenen Hängeregal, einem  
 senkrechten breiten Hängeschrank,  
 einem Wand-Hängespiegel und einer  
 Spiegelablage aus Holz

Breite Kombination	185cm	210cm	
Kombi-Nr.	MME 2A - 185...	MME 2A - 210...	
	1x <b>MME 125R</b> Hängeelement 1x <b>MME 352-30</b> Hängeregal 1x <b>MMEV 065L</b> Hängeschrank 1x <b>MME 342S</b> Wandspiegel 1x <b>MME 342M</b> Spiegelablage	1x <b>MME 150R</b> Hängeelement 1x <b>MME 352-30</b> Hängeregal 1x <b>MMEV 065L</b> Hängeschrank 1x <b>MME 343S</b> Wandspiegel 1x <b>MME 343M</b> Spiegelablage	
GLAS GLÄNZEND	Glas NE	Glas NE	Design Line
	Glas BI-GS	Glas BI-GS	Design Line
	Gläser	Lack	Design Line
	Gläser	Holz	Design Line
	Gläser	Keramik CCE	Design Line
	Gläser	Keramik CPA	Design Line
MATT LACK	Lack	Gläser	Design Line
	Lack	Lack	Design Line
	Lack	Holz	Design Line
	Lack	Keramik CCE	Design Line
	Lack	Keramik CPA	Design Line
HOLZ FURNIERT	Holz	Gläser	Design Line
	Holz	Lack	Design Line
	Holz	Holz	Design Line
	Holz	Keramik CCE	Design Line
	Holz	Keramik CPA	Design Line
Wie Foto			

## WANDHÄNGENDE GARDEROBEN-KOMBINATION MO&MA ENTRÉE - VARIANTEN 2B



Garderoben-Kombi. bestehend aus:  
 einem waagerechten Hängeelement,  
 einem offenen Hängeregal, einer  
 senkrechten breiten Hängevitrine und  
 einem Wand-Hängespiegel  
 +  
 zwei gleichen senkrechten  
 Garderobenelementen mit Kleiderhaken

Breite Kombination	160cm	185cm	
Kombi-Nr.	MME 2B 160... + 2x Paneel MME 302...	MME 2B 185... + 2x Paneel MME 302...	
	1x <b>MME 100L</b> Hängeelement 1x <b>MME 352-30</b> Hängeregal 1x <b>MMEV 064R</b> Hängevitrine 1x <b>MME 331</b> Wandspiegel + 2x <b>MME 302</b> Garderobenelement	1x <b>MME 125L</b> Hängeelement 1x <b>MME 352-30</b> Hängeregal 1x <b>MMEV 064R</b> Hängevitrine 1x <b>MME 332</b> Wandspiegel + 2x <b>MME 302</b> Garderobenelement	
GLAS GLÄNZEND	Glas NE	Glas NE	Design Line
	Glas BI-GS	Glas BI-GS	Design Line
	Gläser	Lack	Design Line
	Gläser	Holz	Design Line
	Gläser	Keramik CCE	Design Line
	Gläser	Keramik CPA	Design Line
MATT LACK	Lack	Gläser	Design Line
	Lack	Lack	Design Line
	Lack	Holz	Design Line
	Lack	Keramik CCE	Design Line
	Lack	Keramik CPA	Design Line
HOLZ FURNIERT	Holz	Gläser	Design Line
	Holz	Lack	Design Line
	Holz	Holz	Design Line
	Holz	Keramik CCE	Design Line
	Holz	Keramik CPA	Design Line
Wie Foto			

Der im dunkelblauen Feld aufgeführte Preis "wie Foto" wurde wie abgebildet, jedoch ohne Zubehör und Sonderausstattung (z.B. Beleuchtung, Funktions E Böden usw.) gerechnet. Die Preisübersichten dienen zur Orientierung. Weitere Materialkombinationen (z.B. Keramik / Keramik) sind bei einzelnen Artikeln lt. Preisliste möglich.

Generell handelt es sich bei den Vorschlagskombinationen um additionsfähige Zusammenstellungen bei denen alle geplanten Artikel heraus gerechnet und durch neue Wunschelemente ersetzt werden können.

Der im dunkelblauen Feld aufgeführte Preis "wie Foto" wurde wie abgebildet, jedoch ohne Zubehör und Sonderausstattung (z.B. Beleuchtung, Funktions E Böden usw.) gerechnet. Die Preisübersichten dienen zur Orientierung. Weitere Materialkombinationen (z.B. Keramik / Keramik) sind bei einzelnen Artikeln lt. Preisliste möglich.

Generell handelt es sich bei den Vorschlagskombinationen um additionsfähige Zusammenstellungen bei denen alle geplanten Artikel heraus gerechnet und durch neue Wunschelemente ersetzt werden können.

## WANDHÄNGENDE GARDEROBEN-KOMBINATION MO&MA ENTRÉE - VARIANTEN 3A



Garderoben-Kombi. bestehend aus:  
 einem waagerechten Hängeelement mit zwei Frontklappen, einem Wand-Hängespiegel und einer Spiegelablage in Holz  
 +  
 zwei gleichen senkrechten Garderobenpaneelen mit Kleiderhaken

Breite Kombination			75cm	100cm
Kombi-Nr.			MME 3A 075... + 2x Paneel MME 302...	MME 3A 100... + 2x Paneel MME 302...
			1x <b>MME 076R</b> Hängeelement 1x <b>MME 330</b> Wandspiegel 1x <b>MME 340M</b> Spiegelablage + 2x <b>MME 302</b> Garderobenpaneel	1x <b>MME 101R</b> Hängeelement 1x <b>MME 341S</b> Wandspiegel 1x <b>MME 341M</b> Spiegelablage + 2x <b>MME 302</b> Garderobenpaneel
GLAS GLÄNZEND	Glas NE	Glas NE	Design Line	
	Glas BI-GS	Glas BI-GS	Design Line	
	Gläser	Lack	Design Line	
	Gläser	Holz	Design Line	
	Gläser	Keramik CCE	Design Line	
	Gläser	Keramik CPA	Design Line	
MATT LACK	Lack	Gläser	Design Line	
	Lack	Lack	Design Line	
	Lack	Holz	Design Line	
	Lack	Keramik CCE	Design Line	
	Lack	Keramik CPA	Design Line	
HOLZ FURNIERT	Holz	Gläser	Design Line	
	Holz	Lack	Design Line	
	Holz	Holz	Design Line	
	Holz	Keramik CCE	Design Line	
	Holz	Keramik CPA	Design Line	
Wie Foto				

## WANDHÄNGENDE GARDEROBEN-KOMBINATION MO&MA ENTRÉE - VARIANTEN 4A



Garderoben-Kombi. bestehend aus:  
 einem waagerechten Hängeelement mit zwei Frontklappen, einem senkrechten Hängeschrank, einem Wand-Hängespiegel und einer Spiegelablage in Holz  
 +  
 zwei gleichen senkrechten Garderobenpaneelen mit Kleiderhaken

Breite Kombination			145cm	170cm
Kombi-Nr.			MME 4A 145... + 2x Paneel MME 302...	MME 4A 170... + 2x Paneel MME 302...
			1x <b>MME 101L</b> Hängeelement 1x <b>MMEV 067R</b> Hängeschrank 1x <b>MME 341S</b> Wandspiegel 1x <b>MME 341M</b> Spiegelablage + 2x <b>MME 302</b> Garderobenpaneel	1x <b>MME 126L</b> Hängeelement 1x <b>MMEV 067R</b> Hängeschrank 1x <b>MME 342S</b> Wandspiegel 1x <b>MME 342M</b> Spiegelablage + 2x <b>MME 302</b> Garderobenpaneel
GLAS GLÄNZEND	Glas NE	Glas NE	Design Line	
	Glas BI-GS	Glas BI-GS	Design Line	
	Gläser	Lack	Design Line	
	Gläser	Holz	Design Line	
	Gläser	Keramik CCE	Design Line	
	Gläser	Keramik CPA	Design Line	
MATT LACK	Lack	Gläser	Design Line	
	Lack	Lack	Design Line	
	Lack	Holz	Design Line	
	Lack	Keramik CCE	Design Line	
	Lack	Keramik CPA	Design Line	
HOLZ FURNIERT	Holz	Gläser	Design Line	
	Holz	Lack	Design Line	
	Holz	Holz	Design Line	
	Holz	Keramik CCE	Design Line	
	Holz	Keramik CPA	Design Line	
Wie Foto				

Der im dunkelblauen Feld aufgeführte Preis "wie Foto" wurde wie abgebildet, jedoch ohne Zubehör und Sonderausstattung (z.B. Beleuchtung, Funktions E Böden usw.) gerechnet. Die Preisübersichten dienen zur Orientierung. Weitere Materialkombinationen (z.B. Keramik / Keramik) sind bei einzelnen Artikeln lt. Preisliste möglich.

Generell handelt es sich bei den Vorschlagskombinationen um additionsfähige Zusammenstellungen bei denen alle geplanten Artikel heraus gerechnet und durch neue Wunschelemente ersetzt werden können.

Der im dunkelblauen Feld aufgeführte Preis "wie Foto" wurde wie abgebildet, jedoch ohne Zubehör und Sonderausstattung (z.B. Beleuchtung, Funktions E Böden usw.) gerechnet. Die Preisübersichten dienen zur Orientierung. Weitere Materialkombinationen (z.B. Keramik / Keramik) sind bei einzelnen Artikeln lt. Preisliste möglich.

Generell handelt es sich bei den Vorschlagskombinationen um additionsfähige Zusammenstellungen bei denen alle geplanten Artikel heraus gerechnet und durch neue Wunschelemente ersetzt werden können.



## WANDHÄNGENDE GARDEROBEN-KOMBINATION MO&MA ENTRÉE - VARIANTEN 4B



Garderoben-Kombi. bestehend aus:  
 einem waagerechten Hängeelement mit zwei Frontklappen, einer senkrechten schmalen Hängevitrine, einem Wand-Hängespiegel und einer Spiegelablage in Holz  
 +  
 zwei verschiedenen senkrechten Garderobenpaneelen mit Kleiderhaken

Breite Kombination			120cm	145cm
Kombi-Nr.			MME 4B 120... + Paneel MME 301/302...	MME 4B 145... + Paneel MME 301/302...
			1x <b>MME 076R</b> Hängeelement 1x <b>MMEV 066L</b> Hängevitrine 1x <b>MME 330S</b> Wandspiegel 1x <b>MME 340M</b> Spiegelablage + 1x <b>MME 301</b> Garderobenpaneel 1x <b>MME 302</b> Garderobenpaneel	1x <b>MME 101R</b> Hängeelement 1x <b>MMEV 066L</b> Hängevitrine 1x <b>MME 341S</b> Wandspiegel 1x <b>MME 341M</b> Spiegelablage + 1x <b>MME 301</b> Garderobenpaneel 1x <b>MME 302</b> Garderobenpaneel
GLAS GLÄNZEND	Glas NE	Glas NE	Design Line	
	Glas BI-GS	Glas BI-GS	Design Line	
	Gläser	Lack	Design Line	
	Gläser	Holz	Design Line	
	Gläser	Keramik CCE	Design Line	
	Gläser	Keramik CPA	Design Line	
MATT LACK	Lack	Gläser	Design Line	
	Lack	Lack	Design Line	
	Lack	Holz	Design Line	
	Lack	Keramik CCE	Design Line	
	Lack	Keramik CPA	Design Line	
HOLZ FURNIERT	Holz	Gläser	Design Line	
	Holz	Lack	Design Line	
	Holz	Holz	Design Line	
	Holz	Keramik CCE	Design Line	
	Holz	Keramik CPA	Design Line	

## WANDHÄNGENDE GARDEROBEN-KOMBINATION MO&MA ENTRÉE - VARIANTEN 4B



Garderoben-Kombi. bestehend aus:  
 einem waagerechten Hängeelement mit zwei Frontklappen, einer senkrechten schmalen Hängevitrine, einem Wand-Hängespiegel und einer Spiegelablage in Rauchglas  
 +  
 zwei gleichen senkrechten Garderobenpaneelen mit Kleiderhaken

Breite Kombination			140cm	165cm
Kombi-Nr.			MME 4B 140... + 2x Paneel MME 302...	MME 4B 165... + 2x Paneel MME 302...
			1x <b>MME 101L</b> Hängeelement 1x <b>MMEV 066R</b> Hängevitrine 1x <b>MME 341S</b> Wandspiegel 1x <b>MME 341M</b> Spiegelablage + 2x <b>MME 302</b> Garderobenpaneel	1x <b>MME 126R</b> Hängeschrank 1x <b>MMEV 066L</b> Hängevitrine 1x <b>MME 342 S</b> Wandspiegel 1x <b>MME 342 M</b> Spiegelablage + 2x <b>MME 302</b> Garderobenpaneel
GLAS GLÄNZEND	Glas NE	Glas NE	Design Line	
	Glas BI-GS	Glas BI-GS	Design Line	
	Gläser	Lack	Design Line	
	Gläser	Holz	Design Line	
	Gläser	Keramik CCE	Design Line	
	Gläser	Keramik CPA	Design Line	
MATT LACK	Lack	Gläser	Design Line	
	Lack	Lack	Design Line	
	Lack	Holz	Design Line	
	Lack	Keramik CCE	Design Line	
	Lack	Keramik CPA	Design Line	
	Lack	Lack	Design Line	
HOLZ FURNIERT	Holz	Gläser	Design Line	
	Holz	Lack	Design Line	
	Holz	Holz	Design Line	
	Holz	Keramik CCE	Design Line	
	Holz	Keramik CPA	Design Line	
	Holz	Lack	Design Line	
Wie Foto				

Der im dunkelblauen Feld aufgeführte Preis "wie Foto" wurde wie abgebildet, jedoch ohne Zubehör und Sonderausstattung (z.B. Beleuchtung, Funktions E Böden usw.) gerechnet. Die Preisübersichten dienen zur Orientierung. Weitere Materialkombinationen (z.B. Keramik / Keramik) sind bei einzelnen Artikeln lt. Preisliste möglich.

Generell handelt es sich bei den Vorschlagskombinationen um additionsfähige Zusammenstellungen bei denen alle geplanten Artikel heraus gerechnet und durch neue Wunschelemente ersetzt werden können.

Der im dunkelblauen Feld aufgeführte Preis "wie Foto" wurde wie abgebildet, jedoch ohne Zubehör und Sonderausstattung (z.B. Beleuchtung, Funktions E Böden usw.) gerechnet. Die Preisübersichten dienen zur Orientierung. Weitere Materialkombinationen (z.B. Keramik / Keramik) sind bei einzelnen Artikeln lt. Preisliste möglich.

Generell handelt es sich bei den Vorschlagskombinationen um additionsfähige Zusammenstellungen bei denen alle geplanten Artikel heraus gerechnet und durch neue Wunschelemente ersetzt werden können.

## BODENSTEHENDE GARDEROBEN-KOMBINATION MO&MA ENTRÉE - VARIANTEN 5A



Garderoben-Kombi. bestehend aus:  
 einem waagerechten Hängeelement mit zwei Frontklappen, einem zweitürigen Garderobenschrank, einem Wand-Hängespiegel und einer Spiegelablage in Holz  
 +  
 zwei verschiedenen senkrechten Garderobenpaneelen mit Kleiderhaken

Breite Kombination			175cm	200cm
Kombi-Nr.			MME 5A 175... + Paneel MME 301...	MME 5A 200... + Paneel MME 301...
			1x <b>MME 101L</b> Hängeelement 1x <b>MME 327R</b> Garderobenschrank 1x <b>MME 341S</b> Wandspiegel 1x <b>MME 341M</b> Spiegelablage + 2x <b>MME 301</b> Garderobenpaneel	1x <b>MME 126L</b> Hängeelement 1x <b>MME 327R</b> Garderobenschrank 1x <b>MME 342S</b> Wandspiegel 1x <b>MME 342M</b> Spiegelablage + 2x <b>MME 301</b> Garderobenpaneel
GLAS GLÄNZEND	Glas NE	Glas NE	Design Line	
	Glas BI-GS	Glas BI-GS	Design Line	
	Gläser	Lack	Design Line	
	Gläser	Holz	Design Line	
	Gläser	Keramik CCE	Design Line	
	Gläser	Keramik CPA	Design Line	
MATT LACK	Lack	Gläser	Design Line	
	Lack	Lack	Design Line	
	Lack	Holz	Design Line	
	Lack	Keramik CCE	Design Line	
	Lack	Keramik CPA	Design Line	
HOLZ FURNIERT	Holz	Gläser	Design Line	
	Holz	Lack	Design Line	
	Holz	Holz	Design Line	
	Holz	Keramik CCE	Design Line	
	Holz	Keramik CPA	Design Line	
Wie Foto				

## BODENSTEHENDE GARDEROBEN-KOMBINATION MO&MA ENTRÉE - VARIANTEN 5B



Garderoben-Kombi. bestehend aus:  
 einem zweitürigen Garderobenschrank, einer gepolsterten Garderobebank, einem zweitürigen Schuhschrank und einem Wand-Hängespiegel  
 +  
 einem waagerechten Garderobenpaneel mit Metallbügel-Hängesystem

Breite Kombination			225cm	250cm
Kombi-Nr.			MME 5B 225... + Paneel MME 305...	MME 5B 250... + Paneel MME 306...
			1x <b>MME 327R</b> Garderobenschrank 1x <b>MME 325</b> Garderobebank 1x <b>MME 321L</b> Schuhschrank 1x <b>MME 330</b> Wandspiegel + 1x <b>MME 305</b> Garderobenpaneel	1x <b>MME 327R</b> Garderobenschrank 1x <b>MME 326</b> Garderobebank 1x <b>MME 321L</b> Schuhschrank 1x <b>MME 330</b> Wandspiegel + 1x <b>MME 306</b> Garderobenpaneel
GLAS GLÄNZEND	Glas NE	Glas NE	Design Line	
	Glas BI-GS	Glas BI-GS	Design Line	
	Gläser	Lack	Design Line	
	Gläser	Holz	Design Line	
	Gläser	Keramik CCE	Design Line	
	Gläser	Keramik CPA	Design Line	
MATT LACK	Lack	Gläser	Design Line	
	Lack	Lack	Design Line	
	Lack	Holz	Design Line	
	Lack	Keramik CCE	Design Line	
	Lack	Keramik CPA	Design Line	
HOLZ FURNIERT	Holz	Gläser	Design Line	
	Holz	Lack	Design Line	
	Holz	Holz	Design Line	
	Holz	Keramik CCE	Design Line	
	Holz	Keramik CPA	Design Line	
Wie Foto				

Der im dunkelblauen Feld aufgeführte Preis "wie Foto" wurde wie abgebildet, jedoch ohne Zubehör und Sonderausstattung (z.B. Beleuchtung, Funktions E Böden usw.) gerechnet. Die Preisübersichten dienen zur Orientierung. Weitere Materialkombinationen (z.B. Keramik / Keramik) sind bei einzelnen Artikeln lt. Preisliste möglich.

Generell handelt es sich bei den Vorschlagskombinationen um additionsfähige Zusammenstellungen bei denen alle geplanten Artikel heraus gerechnet und durch neue Wunschelemente ersetzt werden können.

Der im dunkelblauen Feld aufgeführte Preis "wie Foto" wurde wie abgebildet, jedoch ohne Zubehör und Sonderausstattung (z.B. Beleuchtung, Funktions E Böden usw.) gerechnet. Die Preisübersichten dienen zur Orientierung. Weitere Materialkombinationen (z.B. Keramik / Keramik) sind bei einzelnen Artikeln lt. Preisliste möglich.

Generell handelt es sich bei den Vorschlagskombinationen um additionsfähige Zusammenstellungen bei denen alle geplanten Artikel heraus gerechnet und durch neue Wunschelemente ersetzt werden können.