

Möbel LETZ

Finden und Wohlfühlen



Typenplan

York von set one by Musterring - Garderobe anthrazit/ Artisan Eiche

Wichtiger Hinweis für Sie

Etwaige Hinweise des Herstellers in dieser Produktinformation, die sich auf die Gewährleistung beziehen, haben für Sie keinerlei Bindungswirkung und können von Ihnen ignoriert werden. Ihre gesetzlichen Gewährleistungsrechte als Verbraucher uns gegenüber, als Ihrem Verkäufer, werden dadurch in keiner Weise berührt oder eingeschränkt. Sie können sich wegen aller Mängel jederzeit an uns wenden. Darüber hinaus gehende Herstellergarantien bleiben natürlich unberührt. Dieser Artikel wird hergestellt von Ideal Möbel, Dieselstraße 1, 59329 Wadersloh, Deutschland, info@ideal-moebel.de

Möbel Letz GmbH
Am Gewerbepark 11
06895 Zahna-Elster

Tel.: 035383 - 6018 50

Fax.: 035383 - 6018 17

HOMESTORY

WOHNEN, WIE ES DIR GEFÄLLT.

DIELEN



YORK-DIELEN

Produktveränderungen und Qualitätsverbesserungen im Sinne des technischen Fortschrittes oder zum Erhalt der Lieferfähigkeit (Form/Farbe/Funktion usw.) bzw. die Korrektur von irrümlichen Angaben behalten wir uns vor.

set one
by Musterring

Ausführungen

Korpus, Fronten, Hängepaneel und Hängespiegel

- Pino-Aurelio-Nachbildung

B Abdeckblätter und Hängepaneel-Böden

- Eiche-Nelson-Nachbildung

Sichtbare Rückwände

- Eiche-Nelson 3D-Nachbildung (geschroppt)

oder

Korpus, Fronten, Hängepaneel und Hängespiegel

- Grau Anthrazit

D Abdeckblätter und Hängepaneel-Böden

- Artisan-Eiche-Nachbildung

Sichtbare Rückwände

- Artisan-Eiche 3D-Nachbildung (geschroppt)

oder

Korpus, Fronten, Hängepaneel und Hängespiegel

- Pino-Aurelio-Nachbildung

E Abdeckblätter und Hängepaneel-Böden

- Artisan-Eiche-Nachbildung

Sichtbare Rückwände

- Artisan-Eiche 3D-Nachbildung (geschroppt)

Programmübersicht

■ Vorschläge	Seiten 3 + 4
■ Lowboard, H 46,6 cm	Seite 5
■ Sideboards, H 93,4 cm	Seite 5
■ Highboards, H 108,2 cm	Seite 6
■ Korpuselement, H 206,6 cm	Seite 6
■ Hängepaneel, H 130,0 cm	Seite 7
■ Hängepaneel, H 191,8 cm	Seite 7
■ Hängespiegel	Seite 7
■ Zubehör	Seite 7
■ Bilder	Seite 8

Griffe

- Metall-Bügelgriff (Farbe Nickel matt)

Achtung: Die Bestellnummer der Einzeltypen muss immer mit der gewünschten Ausführung ergänzt werden. Z. B. **GA-02-B** = Type GA-02 in der Ausführung B (Pino-Aurelio-Nachbildung mit Eiche-Nelson-Nachbildung)



Sanft
und
leise!

Soft-Close-Funktion
bei Türen (gegen Aufpreis)
und Schubkästen



**5
Jahre
Garantie**

5 Jahre Garantie,
verbrieft im
set one Gütepass

Programmbesonderheiten / Programminformationen

- Kranzüberstand seitlich je 2,2 cm, vorne 2,2 cm.
- Rückwand Sperrholz, Stärke 3,5 mm, eingenetet.
- Schranktüren 110°-Öffnungswinkel.
- Schranktüren mit Softabstoppung (gegen Aufpreis).
- Schubkästen auf Unterboden-Metallführungen – mit Selbsteinzug und Softabstoppung.
- Alle Beschläge aus Metall, extrem stabil und hoch belastbar.
- Einlegeböden 16 mm stark, auf Metallbodenträgern, Belastbarkeit max. 6 kg.

Wichtige Planungshinweise:

- Klären Sie bauwerkbedingte Gegebenheiten, Hemmnisse, Maße und Belastungswerte bei der Bedarfsermittlung, damit eine mangelfreie Vertragserfüllung gewährleistet ist.
- Beachten Sie bei Planungen mit Wandmontageelementen die max. Belastungswerte und die Wandbeschaffenheit (Festmauerwerk erforderlich).
- Klären Sie elektrische Vorleistungen für Anschluss- und Gerätetechnik.
- **Die warentypischen Produkteigenschaften, Garantiebestimmungen, Sicherheitshinweise, Gebrauchs- und Pflegeanweisungen sowie wichtige Hinweise zum Schutz Ihrer Fußböden entnehmen Sie bitte dem set one Möbel-Gütepass (www.set-one-by-musterring.com). Für nutzungsbedingte Eindrücke oder Abriebspuren auf empfindlichen Böden wird keine Haftung übernommen.**

Vorschläge

(Preisgleich auch spiegelbildlich möglich.)

* Infos zur Beleuchtung siehe Seite 7.

S = Schubkasten
K = Klappe

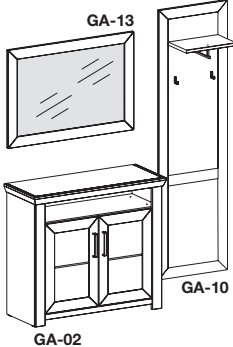
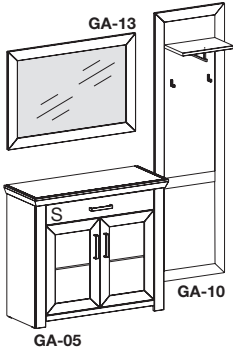
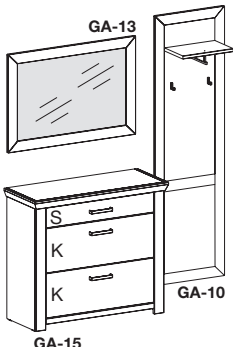
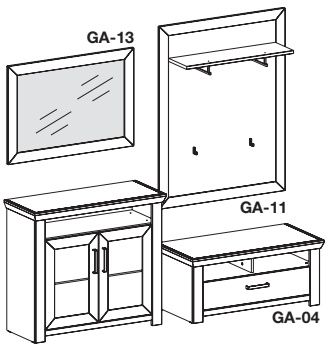
	Beschreibung		
VORSCHLAG GA-58	 <p>B ca. 172, H ca. 201, T 42,2 cm</p>	<p>1 x GA-02 B 104,5, H 93,4, T 42,2 cm</p> <p>1 x GA-13 B 100,0, H 70,0, T 2,0 cm</p> <p>1 x GA-10 B 54,6, H 191,8, T 26,6 cm</p> <p>Gegen Aufpreis: 2 x 99-A Softabstoppung, für Tür von Sideboard GA-02 1 x 143 1er-Set LED-Nischenbeleuchtung (Kaltlicht)* für Sideboard GA-02 1 x 183 1er-Set LED-Nischenbeleuchtung (Warmlicht)* für Sideboard GA-02</p>	à
VORSCHLAG GA-59	 <p>B ca. 172, H ca. 201, T 42,2 cm</p>	<p>1 x GA-05 B 104,5, H 93,4, T 42,2 cm</p> <p>1 x GA-10 B 54,6, H 191,8, T 26,6 cm</p> <p>1 x GA-13 B 100,0, H 70,0, T 2,0 cm</p> <p>Gegen Aufpreis: 2 x 99-A Softabstoppung, für Tür von Sideboard GA-05</p>	à
VORSCHLAG GA-61	 <p>B ca. 172, H ca. 201, T 42,2 cm</p>	<p>1 x GA-15 B 104,5, H 93,4, T 42,2 cm</p> <p>1 x GA-10 B 54,6, H 191,8, T 26,6 cm</p> <p>1 x GA-13 B 100,0, H 70,0, T 2,0 cm</p>	
VORSCHLAG GA-56	 <p>B ca. 225, H ca. 201, T 51,2 cm</p>	<p>1 x GA-02 B 104,5, H 93,4, T 42,2 cm</p> <p>1 x GA-04 B 104,5, H 46,6, T 51,2 cm</p> <p>1 x GA-13 B 100,0, H 70,0, T 2,0 cm</p> <p>1 x GA-11 B 100,0, H 130,0, T 26,6 cm</p> <p>Gegen Aufpreis: 2 x 99-A Softabstoppung, für Tür von Sideboard GA-02 1 x 143 1er-Set LED-Nischenbeleuchtung (Kaltlicht)* für Sideboard GA-02 1 x 183 1er-Set LED-Nischenbeleuchtung (Warmlicht)* für Sideboard GA-02 1 x 144 2er-Set LED-Nischenbeleuchtung (Kaltlicht)* für Lowboard GA-04 1 x 184 2er-Set LED-Nischenbeleuchtung (Warmlicht)* für Lowboard GA-04 1 x 362.835 Sitzkissen für Lowboard GA-04</p>	à

Vorschläge

(Preisgleich auch spiegelbildlich möglich.)

* Infos zur Beleuchtung siehe Seite 7.

S = Schubkasten
K = Klappe

Beschreibung

- 1 x GA-04**
B 104,5, H 46,6, T 51,2 cm
- 1 x GA-11**
B 100,0, H 130,0, T 26,6 cm
- 1 x GA-13**
B 70,0, H 100,0, T 2,0 cm
- 1 x GA-16**
B 74,5, H 108,2, T 42,2 cm

Gegen Aufpreis:

- 1 x 143** 1er-Set LED-Nischenbeleuchtung (Kaltlicht)* für Highboard GA-16
- 1 x 183** 1er-Set LED-Nischenbeleuchtung (Warmlicht)* für Highboard GA-16
- 1 x 144** 2er-Set LED-Nischenbeleuchtung (Kaltlicht)* für Lowboard GA-04
- 1 x 184** 2er-Set LED-Nischenbeleuchtung (Warmlicht)* für Lowboard GA-04
- 1 x 362.835** Sitzkissen für Lowboard GA-04

VORSCHLAG GA-70

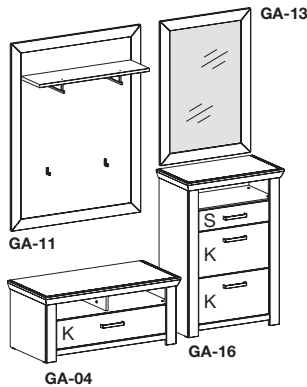

B ca. 190, H ca. 209, T 51,2 cm

VORSCHLAG GA-55
(spiegelbildlich GA-155)

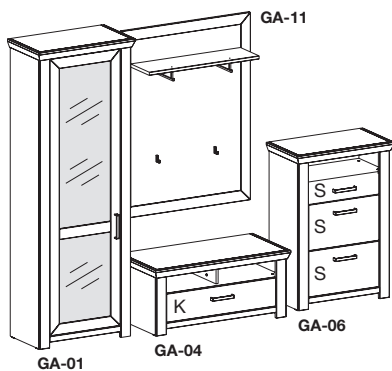

B ca. 275, H 206,6, T 51,2 cm

- 1 x GA-01** (spiegelbildlich GA-12)
B 74,5, H 206,6, T 42,2 cm
- 1 x GA-04**
B 104,5, H 46,6, T 51,2 cm
- 1 x GA-06**
B 74,5, H 108,2, T 42,2 cm
- 1 x GA-11**
B 100,0, H 130,0, T 26,6 cm

Gegen Aufpreis:

- 1 x 99-A** Softabstoppung, für Tür von Korpuselement GA-01
- 1 x 143** 1er-Set LED-Nischenbeleuchtung (Kaltlicht)* für Highboard GA-06
- 1 x 183** 1er-Set LED-Nischenbeleuchtung (Warmlicht)* für Highboard GA-06
- 1 x 144** 2er-Set LED-Nischenbeleuchtung (Kaltlicht)* für Lowboard GA-04
- 1 x 184** 2er-Set LED-Nischenbeleuchtung (Warmlicht)* für Lowboard GA-04
- 1 x 362.835** Sitzkissen für Lowboard GA-04

VORSCHLAG GA-60
(spiegelbildlich GA-160)

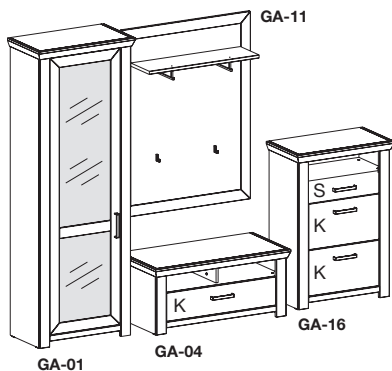

B ca. 275, H 206,6, T 51,2 cm

- 1 x GA-01** (spiegelbildlich GA-12)
B 74,5, H 206,6, T 42,2 cm
- 1 x GA-04**
B 104,5, H 46,6, T 51,2 cm
- 1 x GA-16**
B 74,5, H 108,2, T 42,2 cm
- 1 x GA-11**
B 100,0, H 130,0, T 26,6 cm





Gegen Aufpreis:

- 1 x 99-A** Softabstoppung, für Tür von Korpuselement GA-01
- 1 x 143** 1er-Set LED-Nischenbeleuchtung (Kaltlicht)* für Highboard GA-16
- 1 x 183** 1er-Set LED-Nischenbeleuchtung (Warmlicht)* für Highboard GA-16
- 1 x 144** 2er-Set LED-Nischenbeleuchtung (Kaltlicht)* für Lowboard GA-04
- 1 x 184** 2er-Set LED-Nischenbeleuchtung (Warmlicht)* für Lowboard GA-04
- 1 x 362.835** Sitzkissen für Lowboard GA-04

* Infos zur Beleuchtung siehe Seite 7.

Lowboard, Höhe 46,6 cm

Sideboards, Höhe 93,4 cm

	Best.-Nr. / Maße Beschreibung		Best.-Nr. / Maße Beschreibung
 <p>GA-04 2 offene Fächer 1 Klappe B 104,5, T 51,2 cm Lichte Nischenmaße: 2 x B 41,7, H 12,0, T 45,2 cm</p> <p>Gegen Aufpreis: 1 x 144 2er-Set LED-Nischenbeleuchtung (Kaltlicht)* 1 x 184 2er-Set LED-Nischenbeleuchtung (Warmlicht)* 1 x 362.835 Sitzkissen</p>		 <p>GA-02 1 offenes Fach 2 Türen 1 Einlegeboden B 104,5, T 42,2 cm Lichte Nischenmaße: B 85,0, H 14,1, T 36,2 cm</p> <p>Gegen Aufpreis: 1 x 143 1er-Set LED-Nischenbeleuchtung (Kaltlicht)* 1 x 183 1er-Set LED-Nischenbeleuchtung (Warmlicht)* 2 x 99-A Softabstoppung, 2er-Set</p>	à
 <p>Type GA-04</p>		 <p>GA-05 1 Schubkasten 2 Türen 1 Einlegeboden B 104,5, T 42,2 cm</p> <p>Gegen Aufpreis: 2 x 99-A Softabstoppung, 2er-Set</p>	à
		 <p>GA-15 Schuhschrank 1 Schubkasten oben 2 Klappen 2 Einlegeböden B 104,5, T 42,2 cm</p>	

* Infos zur Beleuchtung siehe Seite 7.

Highboards, Höhe 108,2 cm

 <p>Best.-Nr. / Maße Beschreibung</p> <p>GA-06</p> <p>1 offenes Fach 3 Schubkästen</p> <p>B 74,5, T 42,2 cm</p> <p>Lichte Nischenmaße: B 55,0, H 14,1, T 36,2 cm</p> <p>Gegen Aufpreis: 1 x 143 1er-Set LED-Nischenbeleuchtung (Kaltlicht)* 1 x 183 1er-Set LED-Nischenbeleuchtung (Warmlicht)*</p>	<p>Type GA-06</p> 
 <p>GA-16</p> <p>Schuhschrank</p> <p>1 offenes Fach 1 Schubkasten oben 2 Klappen 2 Einlegeböden</p> <p>B 74,5, T 42,2 cm</p> <p>Lichte Nischenmaße: B 55,0, H 14,1, T 36,2 cm</p> <p>Gegen Aufpreis: 1 x 143 1er-Set LED-Nischenbeleuchtung (Kaltlicht)* 1 x 183 1er-Set LED-Nischenbeleuchtung (Warmlicht)*</p>	 <p>Type GA-16</p>
<h2>Korpuselement, Höhe 206,6 cm</h2>	
 <p>GA-01 Türanschlag links GA-12 Türanschlag rechts</p> <p>1 Tür mit Spiegel 1 fester Boden 1 ausziehbare Kleiderstange</p> <p>B 74,5, T 42,2 cm</p> <p>Abb. links</p> <p>Gegen Aufpreis: 1 x 99-A Softabstoppung, 2er-Set</p>	

Hängepaneel, Höhe 130,0 cm

(inkl. Wandbefestigung für Festmauerwerk)

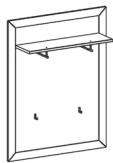

Best.-Nr. / Maße
Beschreibung

GA-11

1 Paneel
1 Boden
2 Kleiderhaken, groß
2 Kleiderhaken, klein

B 100,0, T 26,6 cm

Max. Belastbarkeit 3 kg

Zubehör

Best.-Nr. / Maße
Beschreibung



143 Kaltlicht
183 Warmlicht

1er-Set Unterbauleuchte
1 x LED-Leuchte, 1,5 Watt,
EEK F (decodom, 143/183)
1 x Trafo
1 x Verlängerungskabel
mit Fußschalter

Für Type: 02, 06 und 16

Hängepaneel, Höhe 191,8 cm

(inkl. Wandbefestigung für Festmauerwerk)

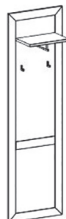

GA-10

1 Paneel
1 Boden
1 Kleiderhaken, groß
2 Kleiderhaken, klein

B 54,6, T 26,6 cm

Max. Belastbarkeit 3 kg



144 Kaltlicht
184 Warmlicht

2er-Set Unterbauleuchte
2 x LED-Leuchte, je 1,5 Watt,
EEK F (decodom, 144/184)
1 x Trafo
1 x Verlängerungskabel
mit Fußschalter

Für Type: 04

Hängespiegel

(inkl. Wandbefestigung für Festmauerwerk)

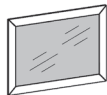

GA-13

1 Hängespiegel mit Rahmen
Waagerechte oder aufrechte
Montage möglich.

B 100,0, H 70,0, T 2,0 cm



362.835

Sitzkissen
Stoff Montana stone
B 48,0, H 6,0, T 36,0 cm

Bilder

