

Möbel LETZ

Finden und Wohlfühlen



Typenplan

Vilm von Stralsunder - Lowboard F090.B20 Balkenbuche

Wichtiger Hinweis für Sie

Etwaige Hinweise des Herstellers in dieser Produktinformation, die sich auf die Gewährleistung beziehen, haben für Sie keinerlei Bindungswirkung und können von Ihnen ignoriert werden. Ihre gesetzlichen Gewährleistungsrechte als Verbraucher uns gegenüber, als Ihrem Verkäufer, werden dadurch in keiner Weise berührt oder eingeschränkt. Sie können sich wegen aller Mängel jederzeit an uns wenden. Darüber hinaus gehende Herstellergarantien bleiben natürlich unberührt. Dieser Artikel wird hergestellt von Stralsunder Möbelwerke GmbH, Koppelstraße 21, 18437 Stralsund, Deutschland, info@stralsundermoebel.de

Möbel Letz GmbH
Am Gewerbepark 11
06895 Zahna-Elster

Tel.: 035383 - 6018 50

Fax.: 035383 - 6018 17



Modell Vilm

Typenplan

Ausführungen: Korpus: Wildeiche, Risseiche, Balkenbuche
(Nachbildung)

Front: Wildeiche, Risseiche, Balkenbuche
Tonweiss matt, Grau matt



Begros

Modell Vilm

Diese Ausführungen (Nachbildung) stehen preisgleich zur Auswahl:

Ausführungen-Korpus / Deckblatt / Rückwand



Wildeiche



Risseiche



Balkenbuche

Ausführungen-Front

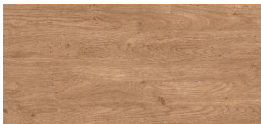

Wildeiche



Risseiche



Balkenbuche



Tonweiss matt

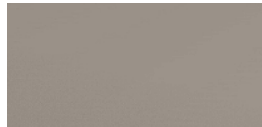

Grau matt

Ausführungen - Regale

Regalelemente komplett ohne Fronten erhalten immer eine **schmale Zierleiste in Korpusausführung.**

Regalelemente mit Fronten (Tür / Schub) erhalten immer eine **breite Zierleiste passend zur Frontausführung**



Auf Wunsch ist die Zierleiste auch als Absetzung in Tonweiss oder Grau matt möglich.



Farbliche Absetzung bitte auf Bestellung vermerken!

Inhaltsverzeichnis

Modellbeschreibung	Seite: 2-5
Einrichtungsbeispiele	6-9
Säulen	10-13
Highboards	14-16
Sideboards	17-19
Hängeschränke	19
Aufsätze	20-21
Lowboards	22-26
Wandregale + Wandboards	27
TV-Sockel, Einlegeböden, Zubehör	28
Beleuchtung, Rückwandschroppung	29
Nischen- und Fachbeleuchtung	30
Fernbedienung, Griffe	31

Planungs- und Bestellhinweise

Vilm ist individuell planbar mit dem Planungsprogramm



Maßgebend für Preis, Maß- und Ausführungsangaben ist ausschließlich die aktuelle Stralsunder-Typenliste!

Haben Sie bei Ihrer Planung an Alles gedacht?

Für "Vilm" sind folgende Angaben erforderlich:

- Ausführung - Korpus
 - Ausführung - Front
 - Ausführung - Absetzung Regal
 - Griffauswahl
 - Zubehör und Beleuchtungen falls gewünscht
 - Stellfolge oder Skizze bei freien Planungen
- Stellfolge v.l.n.r. - Solo stehende Teile kennzeichnen!

Alle Einrichtungsbeispiele können ohne Aufpreis spiegelbildlich bestellt werden.
In diesem Fall bitte die Artikel-Nummer mit "SV" ergänzen.

Wir weisen darauf hin, dass sich bei unklaren oder unvollständigen Aufträgen der Liefertermin verlängern kann. Bitte achten Sie bei Bestellungen auf Vollständigkeit, nur so können wir eine schnelle und fehlerfreie Auftragsabwicklung gewährleisten.

Irrtum sowie Konstruktions-, Farb- und Materialänderungen im Rahmen des technischen Fortschrittes vorbehalten.

Produktinformationen

Vilm ist mit dem Gütezeichen der DGM ausgezeichnet



Herstellungsland: Deutschland

**Verarbeitete
Materialien:**

Die Front besteht aus einer 19 mm starken MDF Trägerplatte, verpresst mit Tiefziehfolie. Seiten, Böden und Rückwände Spanplatte E1. Korpusse außen und innen beschichtet. Seiten und Böden 16 mm, Rückwände 3 mm stark. Schubkästen laufen auf Quadro-Teilauszügen mit verdeckten Führungsschienen und Softeinzug, geprüft für 40.000 Öffnungen.

Türen und Glastüren haben vernickelte 3-fach justierbare Ganzmetall-Scharniere mit Schnellmontagetechnik (Clipmontage) mit einem Öffnungswinkel von 110°, geprüft für 40.000 Öffnungen.

Zusätzlich sind die Scharniere mit aufgeclipsten Türdämpfern versehen. Je nach Größe der Tür werden 1-2 Dämpfer pro Tür montiert.

Vitrinentüren und Glasböden sind aus ESG Glas Klar.

Belastbarkeit:



Schubkästen mit 15 kg bei gleichmäßiger Beladung.
Holzböden mit 10 kg, Glasböden mit 5 kg bei flächiger Belastung.

Pflegehinweise:

Die qualitativ hochwertige Melaminharz-Oberfläche ist äußerst strapazierfähig, hoch kratzfest, UV-beständig und sehr pflegeleicht. Sie ist unempfindlich gegen Alkohol sowie haushaltsüblichen Säuren, Laugen, Reinigungsmitteln. Die Oberfläche kann mit einem feuchten Tuch gereinigt werden, anschließend empfiehlt es sich trocken nachzuwischen.

Elektrik:

Alle Beleuchtungselemente und Anschlusskabel sind VDE geprüft.

Energieverbrauch:

Die eingesetzten LED-Beleuchtungen enthalten eine Lichtquelle der Energieeffizienzklasse "G". Die Lichtquellen in den LED-Beleuchtungen sind nicht tauschbar.

Hinweise:

Alle Korpusse werden vormontiert geliefert. Die höhenverstellbaren Gleiter (Ø 56 mm) für Standelemente müssen vor Ort montiert werden. Die Höhe der Gleiter beträgt 20 mm verstellbar um 10 mm durch Drehen. (Höhenangabe der Teile inkl. Gleiter + Deckblatt)

Die Holz-Einlegeböden sind in der Höhe 4-fach verstellbar, die Bohrabstände betragen 32 mm. Die Tiefe der Einlegeböden ist ca. 30 mm kürzer als die der Korpusseite.

Alle Korpusse erhalten als oberen Abschluss ein Deckblatt (25 mm),

Die oberen Abschlüsse werden separat geliefert und müssen vor Ort montiert werden.

Bis zu einer Gesamtbreite von 255 cm ist das Deckblatt durchgehend. In Verbindung mit Eckteilen ist kein durchgehendes Deckblatt möglich.

Der Sockelboden ist fest verleimt mit dem Korpus und kann daher nicht durchgehend geliefert werden.

Die Beleuchtung und die geschroppte Rückwand gehören nicht zur Standardausstattung. Dieses optionale Zubehör ist gegen Aufpreis erhältlich. Die passenden Artikelnummern finden Sie an den entsprechenden Elementen.

Irrtum sowie Konstruktions-, Farb- und Materialänderungen im Rahmen des technischen Fortschrittes vorbehalten.

Planungsvielfalt durch folgende Maße:

Standelemente

Säule Säule Highboard Sideboard Lowboard Lowboard

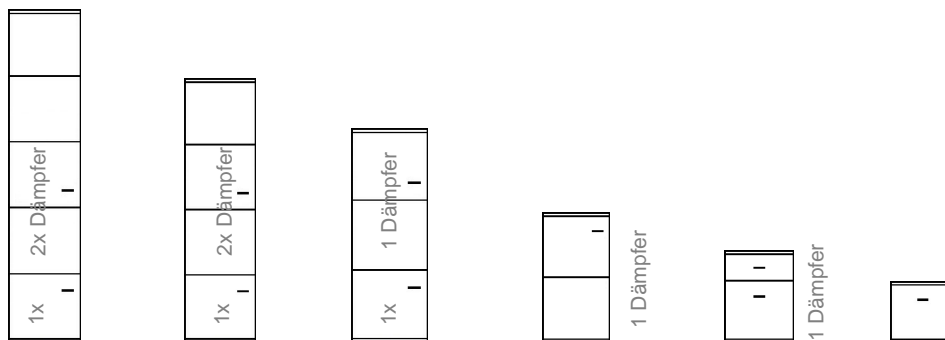

Anzahl der vormontierten Türdämpfer lt. Skizze

Raster	10	8	6	4	3	2
H in cm	216	174	132	91	65	46
B in cm	30/45/60	45/60	30/45/60 90	30/45/60 90	30/45/60 75/90 120/135	30/45/60 75/90 120/135
T in cm	40	40	40	40	45	53
Art.Nr.	A...	AK...	B...	C...	F...	D...

Aufsätze

+ D-Lowboard

+ B-Highboard

+ C-Sideboard

+ F-Lowboard

+ D-Lowboard

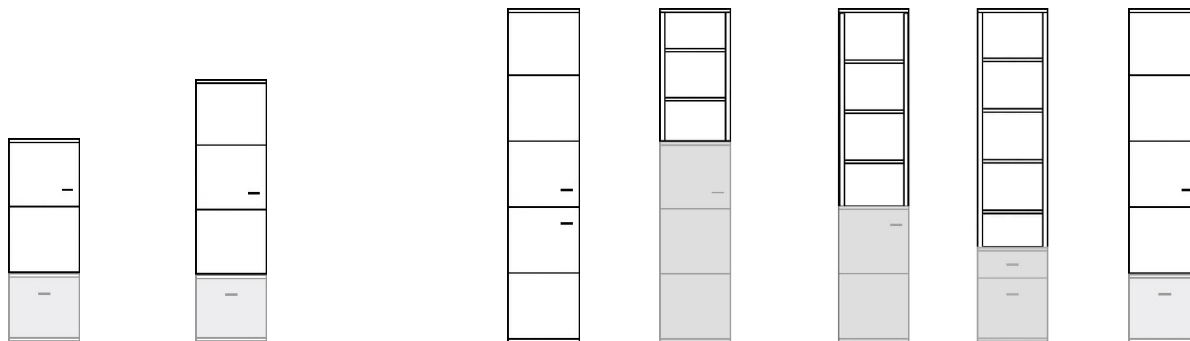

passend zum
B0...Highboard
(6 Raster)

passend zur
AK-Säule
(8 Raster)

passend zur
A0...Säule
(10 Raster)

H in cm	89	128	83	125	150	170
B in cm	45/60	45/60	30/45	30/45	30/45/60	45/60
T in cm	40	40	40	40	40	40
Art.Nr.	K2	K3...	K1...	K6...	K7...	K4...

Alle Maßangaben sind gerundete Werte / Höhenmaß = inkl. Deckblatt

Einrichtungsbeispiele

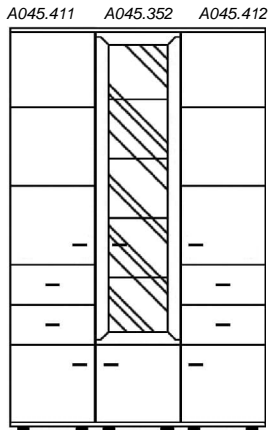

Zubehör gegen Aufpreis:

Rückwandschroppung:
für Säule A045.352 1x ZRW845

LED-Bodenbeleuchtung:
für Säule A045.352 1x ZLN445

Art.Nr. EB13540

B/H/T in cm 135 / 216 / 40

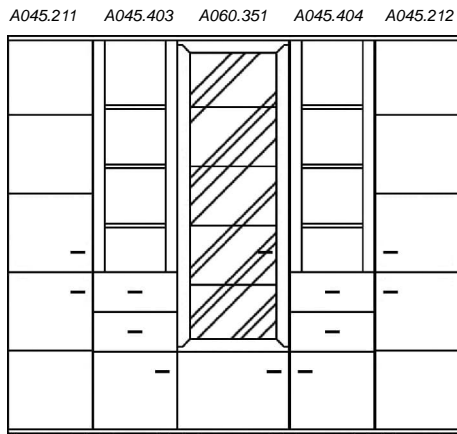

Zubehör gegen Aufpreis:

Rückwandschroppung:
für Säule A060.351 1x ZRW860

LED-Rückwandbeleuchtung:
für Säule A060.351 1x ZLN460

Art.Nr. EB24041

B/H/T in cm 240 / 216 / 40

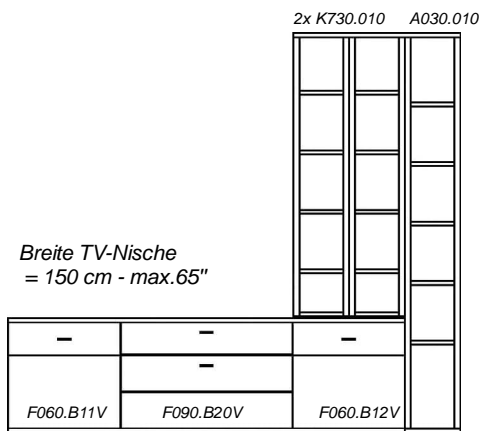

Art.Nr. EB24001

B/H/T in cm 240 / 216 / 40-45

Einrichtungsbeispiele

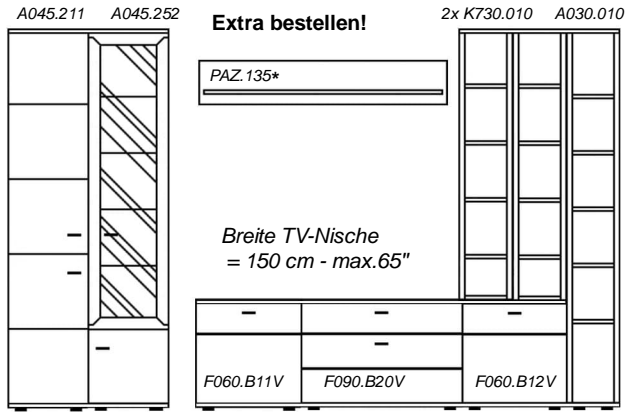

Zubehör gegen Aufpreis:

Rückwandschroppung:
für Säule A045.252 1x ZRW845

LED-Bodenbeleuchtung:
für Säule A045.252 1x ZLN445

*** separat bestellbar:**
Wandboard PAZ.135 + ZLL245 (Abb.)

Art.Nr. EB34504

B/H/T in cm 345 / 216 / 40-45

* inkl. 15 cm Abstand

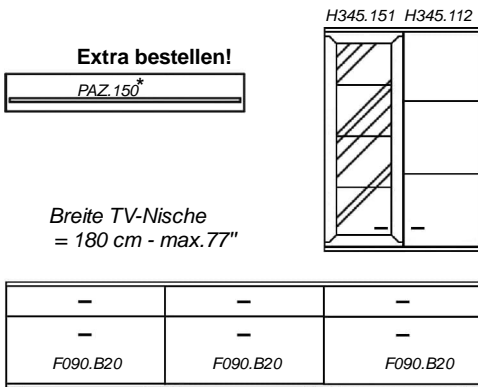

Zubehör gegen Aufpreis:

Rückwandschroppung:
für Hänger H345.151 1x ZRW645

LED-Bodenbeleuchtung:
für Hänger H345.151 1x ZLN345

*** separat bestellbar:**
Wandboard PAZ.150 + ZLL245 (Abb.)

Art.Nr. EB27001

B/H/T in cm 270 / 216 / 40-45 (Deckblatt-Lowboard 1x geteilt - 180 / 90)

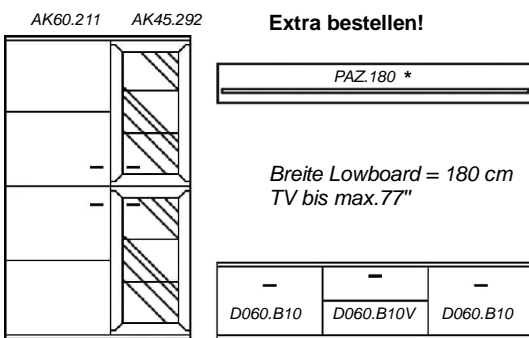

Zubehör gegen Aufpreis:

Rückwandschroppung:
für Säule AK45.292 2x ZRW445

LED-Bodenbeleuchtung:
für Säule AK45.292 1x ZLN445

*** separat bestellbar:**
Wandboard PAZ.180 + ZLL260 (Abb.)

Art.Nr. EB30001

B/H/T in cm 300* / 174 / 40-53

* inkl. 15 cm Abstand

Einrichtungsbeispiele

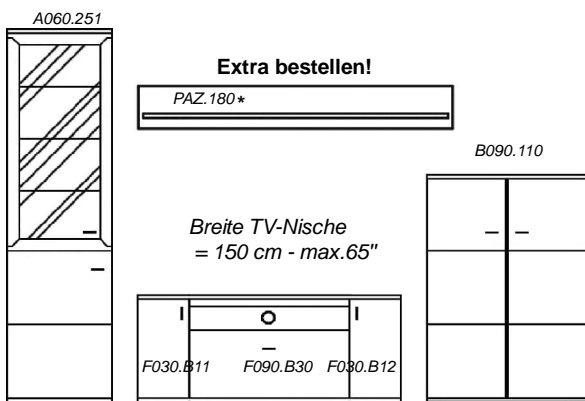

Zubehör gegen Aufpreis:

Rückwandschroppung:
für Säule A060.251 1x ZRW660

LED-Bodenbeleuchtung:
für Säule A060.251 1x ZLN360

LED-Nischenbeleuchtung:
für Lowboard F090.B30 1x ZLF190

*** separat bestellbar:**
Wandboard PAZ.180 + ZLL260 (Abb.)

Art.Nr. EB33001

B/H/T in cm 330* / 216 / 40-45

* inkl. 15 cm Abstand

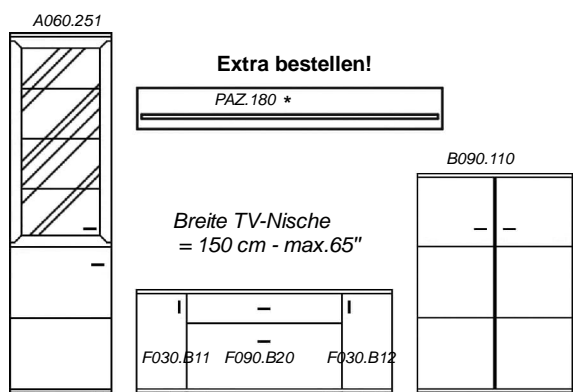

Zubehör gegen Aufpreis:

Rückwandschroppung:
für Säule A060.251 1x ZRW660

LED-Bodenbeleuchtung:
für Säule A060.251 1x ZLN360

*** separat bestellbar:**
Wandboard PAZ.180 + ZLL260 (Abb.)

Art.Nr. EB33002

B/H/T in cm 330* / 216 / 40-45

* inkl. 15 cm Abstand

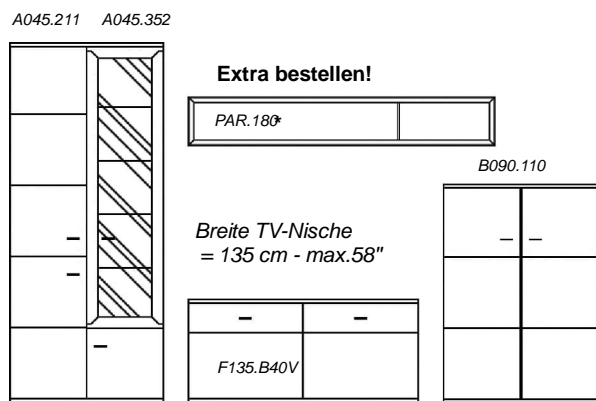

Zubehör gegen Aufpreis:

Rückwandschroppung:
für Säule A045.352 1x ZRW845

LED-Bodenbeleuchtung:
für Säule A045.352 1x ZLN445

*** separat bestellbar:**
Wandregal PAR.180 (Abb.)

Art.Nr. EB34502

B/H/T in cm 345* / 216 / 40-45

* inkl. 15 cm Abstand

Einrichtungsbeispiele

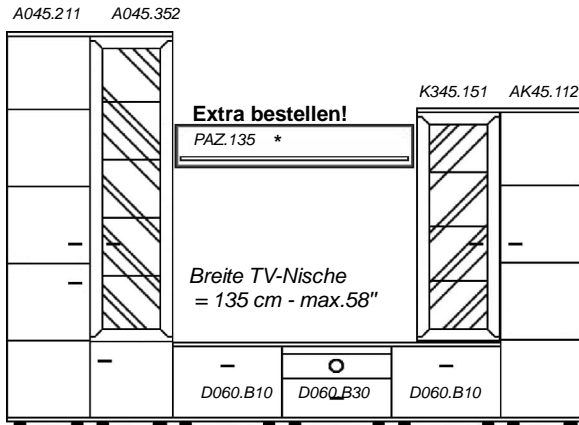

Zubehör gegen Aufpreis:

Rückwandschroppung:

- für Säule A045.352 1x ZRW845
- für Aufsatz K345.151 1x ZRW645

LED-Bodenbeleuchtung:

- für Säule A045.352 1x ZLN445
- für Aufsatz K345.151 1x ZLN345

*** separat bestellbar:**

Wandboard PAZ.135 + ZLL245 (Abb.)

Art.Nr. EB31501

B/H/T in cm 315 / 216 / 40-53

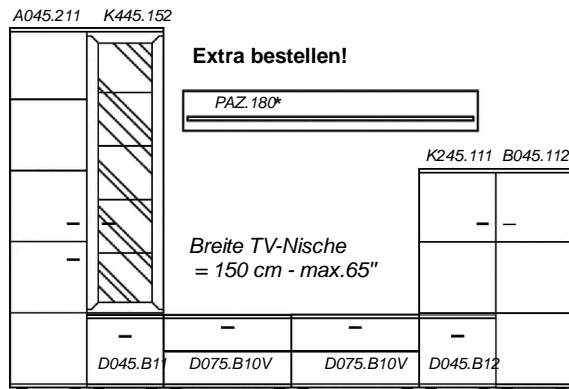

Zubehör gegen Aufpreis:

Rückwandschroppung:

- für Aufsatz K445.152 1x ZRW845

LED-Rückwandbeleuchtung:

- für Aufsatz K445.152 1x ZLN445

*** separat bestellbar:**

Wandboard PAZ.180 + ZLL260 (Abb.)

Art.Nr. EB33004

B/H/T in cm 330 / 216 / 40-53

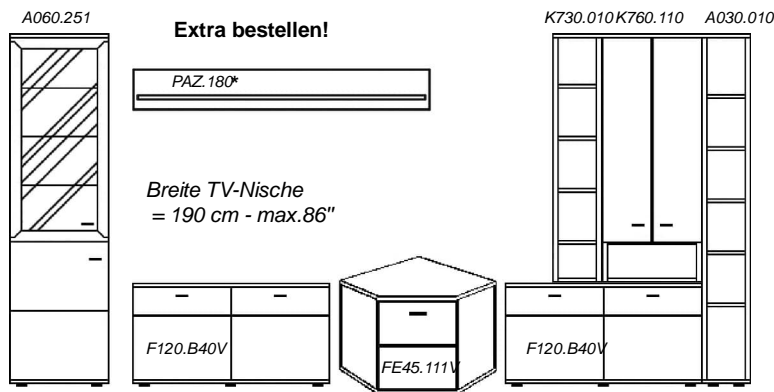

Zubehör gegen Aufpreis:

Rückwandschroppung:

- für Säule A060.251 1x ZRW660

LED-Rückwandbeleuchtung:

- für Säule A060.251 1x ZLN360

*** separat bestellbar:**

Wandboard PAZ.180 + ZLL260 (Abb.)

Art.Nr. EBE272-22701 - Eckvariante

B/H/T in cm 272 x 227 / 216 / 40-45

(* inkl. 15 cm Abstand)

Säulen Breite 45 cm

(10 Raster)

Höhe 216 cm



*Zubehör:
1x ZRW645
1x ZLN345

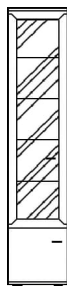

*Zubehör:
1x ZRW845
1x ZLN445

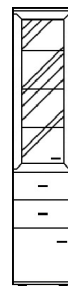

*Zubehör:
1x ZRW645
1x ZLN345

Art.Nr.

Tür L (Abb.)	A045.251	A045.351	A045.451
Tür R	A045.252	A045.352	A045.452
Bezeichnung	1 Glastür, 1 Tür (3 Glas-, 2 Holzböden)	1 Glastür, 1 Tür (4 Glasböden)	1 Glastür, 2 Schübe, 1 Tür (3 Glasböden)
B/H/T in cm	45 / 216 / 40	45 / 216 / 40	45 / 216 / 40



Art.Nr.

Tür L (Abb.)	A045.211	A045.311	A045.411	A045.403
Tür R	A045.212	A045.312	A045.412	A045.404
Bezeichnung	2 Türen (5 Holzböden)	2 Türen (4 Holzböden)	2 Türen, 2 Schübe (3 Holzböden)	Regal, 2 Schübe, 1 Tür (3 Holzböden)
B/H/T in cm	45 / 216 / 40	45 / 216 / 40	45 / 216 / 40	45 / 216 / 40

Regal Breite 30 cm

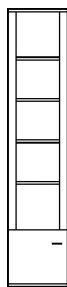

Art.Nr.

Tür L (Abb.)	A045.201	A045.111	A045.120	A045.010	A030.010
Tür R	A045.202	A045.112			
Bezeichnung	Regal, 1 Tür (5 Holzböden)	Regal, 1 Tür (4 Holzböden)	Regal, 2 Schübe (3 Holzböden)	Regal (5 Holzböden)	Regal (5 Holzböden)
B/H/T in cm	45 / 216 / 40	45 / 216 / 40	45 / 216 / 40	45 / 216 / 40	30 / 216 / 40

***Zubehör gegen Aufpreis - siehe S.29**

ZRW645 / ZRW845 - geschropte Rückwand

ZLN345 / ZLN445 - Bodenbeleuchtung

Säulen Breite 60 cm (10 Raster) Höhe 216 cm

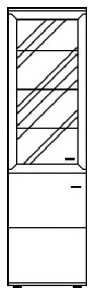

*Zubehör:
1x ZRW660
1x ZLN360

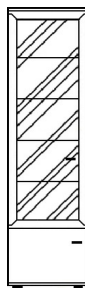

*Zubehör:
1x ZRW860
1x ZLN460

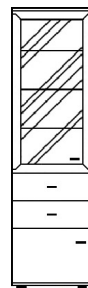

*Zubehör:
1x ZRW660
1x ZLN360

Art.Nr.

Tür L (Abb.)	A060.251	A060.351	A060.451
Tür R	A060.252	A060.352	A060.452
Bezeichnung	1 Glastür, 1 Tür (3 Glas-, 2 Holzböden)	1 Glastür, 1 Tür (4 Glasböden)	1 Glastür, 2 Schübe, 1 Tür (3 Glasböden)
B/H/T in cm	60 / 216 / 40	60 / 216 / 40	60 / 216 / 40

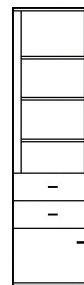
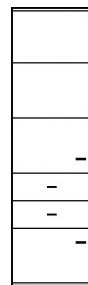
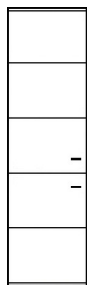

Art.Nr.

Tür L (Abb.)	A060.211	A060.311	A060.411	A060.403
Tür R	A060.212	A060.312	A060.412	A060.404
Bezeichnung	2 Türen (5 Holzböden)	2 Türen (4 Holzböden)	2 Türen, 2 Schübe (3 Holzböden)	Regal, 2 Schübe, 1 Tür (3 Holzböden)
B/H/T in cm	60 / 216 / 40	60 / 216 / 40	60 / 216 / 40	60 / 216 / 40

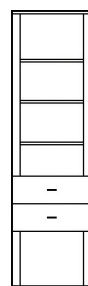
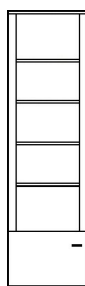
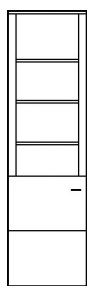

Art.Nr.

Tür L (Abb.)	A060.201	A060.111	A060.120	A060.010
Tür R	A060.202	A060.112		
Bezeichnung	Regal, 1 Tür (5 Holzböden)	Regal, 1 Tür (4 Holzböden)	Regal, 2 Schübe (3 Holzböden)	Regal (5 Holzböden)
B/H/T in cm	60 / 216 / 40	60 / 216 / 40	60 / 216 / 40	60 / 216 / 40

***Zubehör gegen Aufpreis - siehe S.29:**

ZRW660 / ZRW860 - geschropte Rückwand

ZLN360 / ZLN460 - Bodenbeleuchtung

Säulen Breite 45 cm (8 Raster) Höhe 174 cm

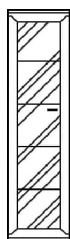

*Zubehör:
1xZRW845
1xZLN445

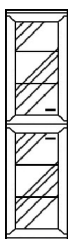

*Zubehör:
2xZRW445
1xZLN445

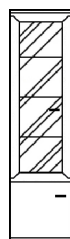

*Zubehör:
1xZRW645
1xZLN345



*Zubehör:
1xZRW445
1xZLN245

Art.Nr.

Tür L (Abb.)	AK45.151	AK45.291	AK45.351	AK45.451
Tür R	AK45.152	AK45.292	AK45.352	AK45.452
Bezeichnung	1 Glastür (4 Glasböden)	2 Glastüren (4 Glasböden)	1 Glastür, 1 Tür (3 Glasböden)	1 Glastür, 2 Schübe, 1 Tür (2 Glasböden)
B/H/T in cm	45 / 174 / 40	45 / 174 / 40	45 / 174 / 40	45 / 174 / 40

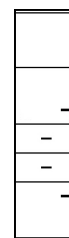
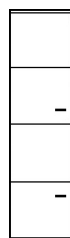

Art.Nr.

Tür L (Abb.)	AK45.111	AK45.211	AK45.311	AK45.411
Tür R	AK45.112	AK45.212	AK45.312	AK45.412
Bezeichnung	1 Tür (4 Holzböden)	2 Türen (4 Holzböden)	2 Türen (3 Holzböden)	2 Türen, 2 Schübe (2 Holzböden)
B/H/T in cm	45 / 174 / 40	45 / 174 / 40	45 / 174 / 40	45 / 174 / 40

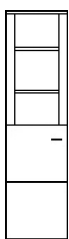

Art.Nr.

Tür L (Abb.)	AK45.010	AK45.201	AK45.120	AK45.403
Tür R		AK45.202		AK45.404
Bezeichnung	Regal (4 Holzböden)	Regal, 1 Tür (4 Holzböden)	Regal, 2 Schübe (2 Holzböden)	Regal, 2 Schübe, 1 Tür (2 Holzböden)
B/H/T in cm	45 / 174 / 40	45 / 174 / 40	45 / 174 / 40	45 / 174 / 40

***Zubehör gegen Aufpreis - siehe S.29:**

ZRW445 / ZRW645 / ZRW845 - geschropte Rückwand
ZLN245 / ZLN345 / ZLN445 - Bodenbeleuchtung

Säulen Breite 60 cm (8 Raster) Höhe 174 cm

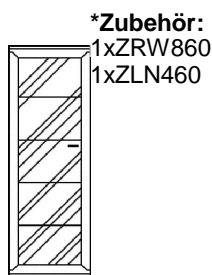

*Zubehör:
1xZRW860
1xZLN460

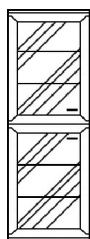

*Zubehör:
2xZRW460
1xZLN460

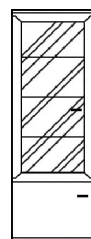

*Zubehör:
1xZRW660
1xZLN360



*Zubehör:
1xZRW460
1xZLN260

Art.Nr.

Tür L (Abb.)	AK60.151	AK60.291	AK60.351	AK60.451
Tür R	AK60.152	AK60.292	AK60.352	AK60.452
Bezeichnung	1 Glastür (4 Glasböden)	2 Glastüren (4 Glasböden)	1 Glastür, 1 Tür (3 Glasböden)	1 Glastür, 2 Schübe, 1 Tür (3 Glasböden)
B/H/T in cm	60 / 174 / 40	60 / 174 / 40	60 / 174 / 40	60 / 174 / 40

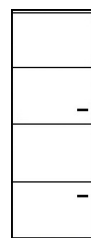

Art.Nr.

Tür L (Abb.)	AK60.111	AK60.211	AK60.311	AK60.411
Tür R	AK60.112	AK60.212	AK60.312	AK60.412
Bezeichnung	1 Tür (4 Holzböden)	2 Türen (4 Holzböden)	2 Türen (3 Holzböden)	2 Türen, 2 Schübe (2 Holzböden)
B/H/T in cm	60 / 174 / 40	60 / 174 / 40	60 / 174 / 40	60 / 174 / 40

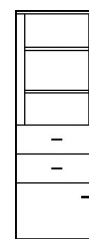
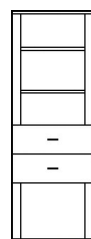
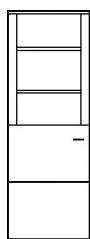

Art.Nr.

Tür L (Abb.)	AK60.010	AK60.201	AK60.120	AK60.403
Tür R		AK60.202		AK60.404
Bezeichnung	Regal (4 Holzböden)	Regal, 1 Tür (4 Holzböden)	Regal, 2 Schübe (2 Holzböden)	Regal, 2 Schübe, 1 Tür (2 Holzböden)
B/H/T in cm	60 / 174 / 40	60 / 174 / 40	60 / 174 / 40	60 / 174 / 40

***Zubehör gegen Aufpreis - siehe S.29:**

ZRW460/ ZRW660 / ZRW860 - geschropte Rückwand

ZLN260 / ZLN360 / ZLN460 - Bodenbeleuchtung

Highboard Breite 45 cm

(6 Raster)

Höhe 132 cm

*Zubehör:
1xZRW645
1xZLN345

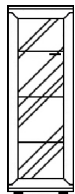

*Zubehör:
1xZRW445
1xZLN245

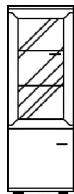

*Zubehör:
1xZRW445
1xZLN245

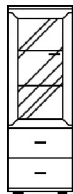

Breite 30 cm



Art.Nr.

Tür L (Abb.)	B045.151	B045.351	B045.451	B045.010	B030.010
Tür R	B045.152	B045.352	B045.452		
Bezeichnung	1 Glastür (3 Glasböden)	1 Glastür, 1 Tür (2 Glasböden)	1 Glastür, 2 Schübe (2 Glasböden)	Regal (3 Holzböden)	Regal (3 Holzböden)
B/H/T in cm	45 / 132 / 40	45 / 132 / 40	45 / 132 / 40	45 / 132 / 40	30 / 132 / 40

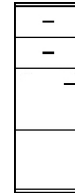
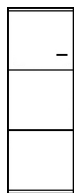

Art.Nr.

Tür L (Abb.)	B045.111	B045.311	B045.463	B045.611
Tür R	B045.112	B045.312	B045.464	B045.612
Bezeichnung	1 Tür (3 Holzböden)	2 Türen (2 Holzböden)	1 Tür, 2 Schübe (2 Holzböden)	2 Schübe, 1 Tür (2 Holzböden)
B/H/T in cm	45 / 132 / 40	45 / 132 / 40	45 / 132 / 40	45 / 132 / 40

Eck-Highboard Breite 73x73 cm

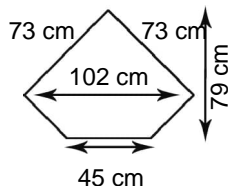
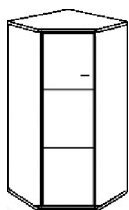

ACHTUNG - Eckteil nicht an Lowboard planbar. Tür kann nicht oder nur 45° geöffnet werden.

Über Eckteil kein durchgehendes Abdeckblatt möglich!

Art.Nr.

Tür L (Abb.)	BE45.111	Eckteil voll ausgefüllt - auch einzeln planbar!
Tür R	BE45.112	
Bezeichnung	Eckteil - 1 Tür (3 Holzböden)	Nur das Deckblatt wird separat geliefert
B/H/T in cm	73x73 / 132 / 40	

***Zubehör gegen Aufpreis - siehe S.29:**

ZRW445 / ZRW646 - geschropte Rückwand

ZLN245 / ZLN345 - Bodenbeleuchtung

Highboard Breite 60 cm (6 Raster) Höhe 132 cm

*Zubehör:
1xZRW660
1xZLN360

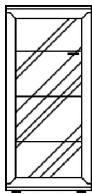

*Zubehör:
1xZRW460
1xZLN260

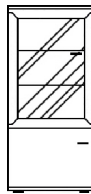

*Zubehör:
1xZRW460
1xZLN260

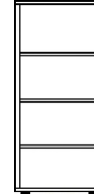
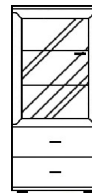

Art.Nr.				
Tür L (Abb.)	B060.151	B060.351	B060.451	B060.010
Tür R	B060.152	B060.352	B060.452	
Bezeichnung	1 Glastür (3 Glasböden)	1 Glastür, 1 Tür (2 Glasböden)	1 Glastür, 2 Schübe (2 Glasböden)	Regal (3 Holzböden)
B/H/T in cm	60 / 132 / 40	60 / 132 / 40	60 / 132 / 40	60 / 132 / 40

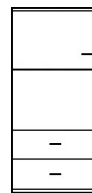
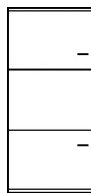
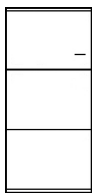

Art.Nr.				
Tür L (Abb.)	B060.111	B060.311	B060.463	B060.611
Tür R	B060.112	B060.312	B060.464	B060.612
Bezeichnung	1 Tür (3 Holzböden)	2 Türen (2 Holzböden)	1 Tür, 2 Schübe (2 Holzböden)	2 Schübe, 1 Tür (2 Holzböden)
B/H/T in cm	60 / 132 / 40	60 / 132 / 40	60 / 132 / 40	60 / 132 / 40

Highboard Breite 90 cm

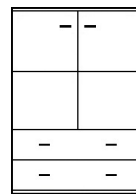
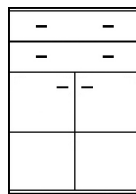
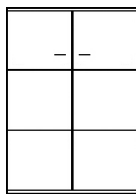

Art.Nr.	B090.110	B090.610	B090.614
Bezeichnung	2 Türen (3 Holzböden)	2 Schübe, 2 Türen (2 Holzböden)	2 Türen, 2 Schübe (2 Holzböden)
B/H/T in cm	90 / 132 / 40	90 / 132 / 40	90 / 132 / 40

***Zubehör gegen Aufpreis - siehe S.29:**

ZRW460 / ZRW660 - geschropte Rückwand

ZLN260 / ZLN360 - Bodenbeleuchtung

Highboard Kombinationen

(6 Raster)

Höhe 132 cm

*Zubehör:
1xZRW445
1xZLN245

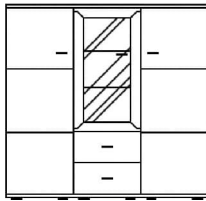

*Zubehör:
2xZRW445
1xZLN445

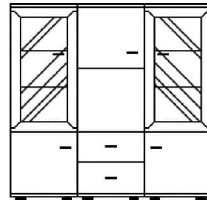

*Zubehör:
1xZRW445
1xZLN245

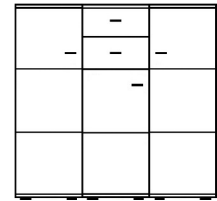
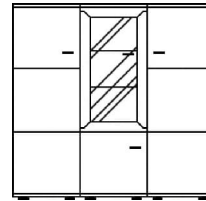

Art.Nr.	B13570	B13571	B13572	B13573
bestehend aus 3 Elementen:	B045.111-1 Tür li B045.451-1 Glastür li,2 Schübe B045.112-1 Tür re	B045.351-1 Glastür, 1 Tür li B045.463-1 Tür li, 2 Schübe B045.352-1 Glastür, 1 Tür re	B045.111-1 Tür li B045.351-1 Glastür, 1 Tür li B045.112-1 Tür re	B045.111-1 Tür li B045.611-1Tür,2 Schübe B045.112-1 Tür re
B/H/T in cm	135 / 132 / 40	135 / 132 / 40	135 / 132 / 40	135 / 132 / 40

*Zubehör:
1xZRW460
1xZLN260

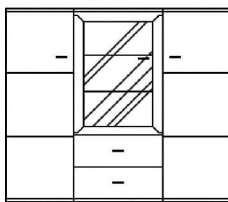

*Zubehör:
2xZRW445
1xZLN445

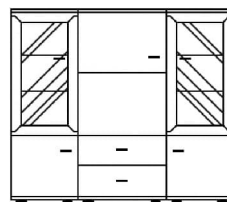

*Zubehör:
1xZRW460
1xZLN260

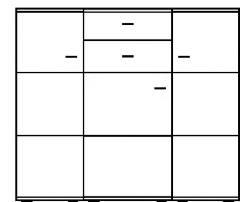
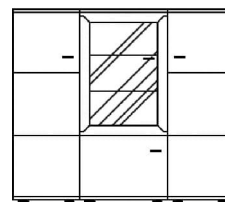

Art.Nr.	B15070	B15071	B15072	B15073
bestehend aus 3 Elementen:	B045.111-1 Tür li B060.451-1 Glastür li,2 Schübe B045.112-1 Tür re	B045.351-1 Glastür, 1 Tür li B060.463-1 Tür li, 2 Schübe B045.352-1 Glastür, 1 Tür re	B045.111-1 Tür li B060.351-1 Glastür, 1 Tür li B045.112-1 Tür re	B045.111-1 Tür li B060.611-1Tür,2 Schübe B045.112-1 Tür re
B/H/T in cm	150 / 132 / 40	150 / 132 / 40	150 / 132 / 40	150 / 132 / 40

*Zubehör:
1xZRW460
1xZLN260

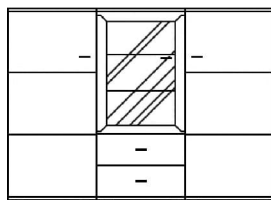

*Zubehör:
2xZRW645
2xZLN345

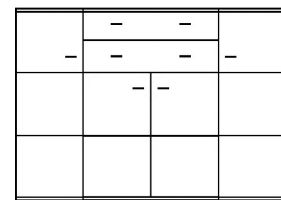
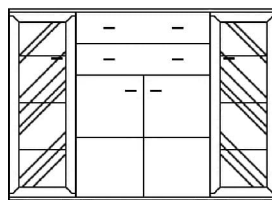

Art.Nr.	B18070	B18072	B18073
bestehend aus 3 Elementen:	B060.111 - 1 Tür li B060.451 - 1 Glastür li, 2 Schübe B060.112 - 1 Tür re	B045.151 - 1 Glastür li B090.610 - 2 Schübe, 2 Türen B045.152 - 1 Glastür re	B045.111 - 1 Tür li B090.610 - 2 Schübe, 2 Türen B045.112 - 1 Tür re
B/H/T in cm	180 / 132 / 40	180 / 132 / 40	180 / 132 / 40

*Zubehör gegen Aufpreis - siehe S.29:

ZRW445 / ZRW460 / ZRW645 - Rückwandschroppung
ZLN245 / ZLN345 / ZLN260 / ZLN445 - LED-Bodenbeleuchtung

Sideboard Kombinationen

(4 Raster)

Höhe 91 cm

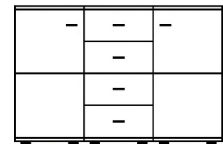
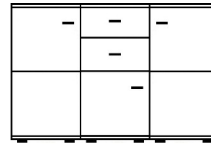
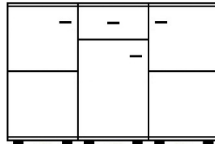
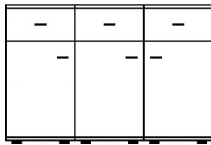

Art.Nr.	C13561	C13562	C13563	C13564
bestehend aus 3 Elementen:	C045.611 - 1 Schub, 1 Tür li C045.611 - 1 Schub, 1 Tür li C045.612 - 1 Schub, 1 Tür re	C045.111 - 1 Tür li C045.611 - 1 Schub, 1 Tür li C045.112 - 1 Tür re	C045.111 - 1 Tür li C045.631 - 2 Schübe, Tür li C045.112 - 1 Tür re	C045.111 - 1 Tür li C045.640 - 4 Schübe C045.112 - 1 Tür re
B/H/T in cm	135 / 91 / 40	135 / 91 / 40	135 / 91 / 40	135 / 91 / 40

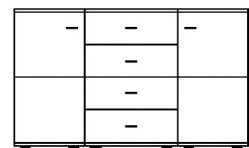
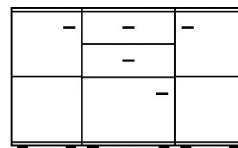
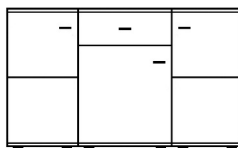
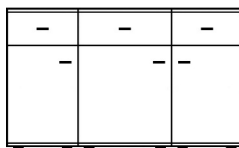

Art.Nr.	C15061	C15062	C15063	C15064
bestehend aus 3 Elementen:	C045.611 - 1 Schub, 1 Tür li C060.611 - 1 Schub, 1 Tür li C045.612 - 1 Schub, 1 Tür re	C045.111 - 1 Tür li C060.611 - 1 Schub, 1 Tür li C045.112 - 1 Tür re	C045.111 - 1 Tür li C060.631 - 2 Schübe, Tür li C045.112 - 1 Tür re	C045.111 - 1 Tür li C060.640 - 4 Schübe C045.112 - 1 Tür re
B/H/T in cm	150 / 91 / 40	150 / 91 / 40	150 / 91 / 40	150 / 91 / 40

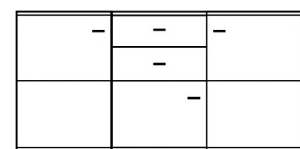
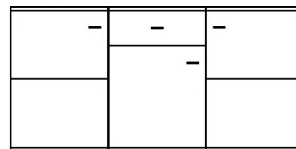
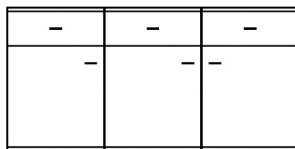

Art.Nr.	C18061	C18062	C18063
bestehend aus 3 Elementen:	C060.611 - 1 Schub, 1 Tür li C060.611 - 1 Schub, 1 Tür li C060.612 - 1 Schub, 1 Tür re	C060.111 - 1 Tür li C060.611 - 1 Schub, 1 Tür li C060.112 - 1 Tür re	C060.111 - 1 Tür li C060.631 - 2 Schübe, 1 Tür li C060.112 - 1 Tür re
B/H/T in cm	180 / 91 / 40	180 / 91 / 40	180 / 91 / 40

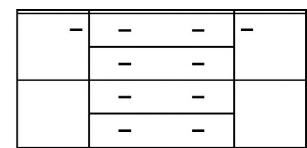
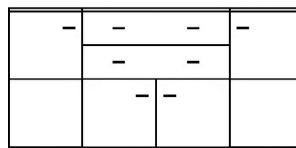
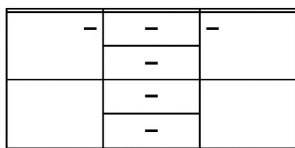

Art.Nr.	C18064	C18065	C18066
bestehend aus 3 Elementen:	C060.111 - 1 Tür li C060.640 - 4 Schübe C060.112 - 1 Tür re	C045.111 - 1 Tür li C090.620 - 2 Schübe, 2 Türen C045.112 - 1 Tür re	C045.111 - 1 Tür li C090.640 - 4 Schübe C045.112 - 1 Tür re
B/H/T in cm	180 / 91 / 40	180 / 91 / 40	180 / 91 / 40

Sideboard Breite 30/45 cm (4 Raster)

Höhe 91 cm



Art.Nr.	C030.010	C045.010
Bezeichnung	Regal (2 Holzböden)	Regal (2 Holzböden)
B/H/T in cm	30 / 91 / 40	45 / 91 / 40

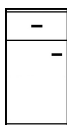

Art.Nr.				
Tür L (Abb.)	C045.111	C045.611	C045.631	C045.640
Tür R	C045.112	C045.612	C045.632	
Bezeichnung	1 Tür (2 Holzböden)	1 Tür, 1 Schub (1 Holzboden)	2 Schübe 1 Tür	4 Schübe
B/H/T in cm	45 / 91 / 40	45 / 91 / 40	45 / 91 / 40	45 / 91 / 40

Sideboard Breite 60 cm (4 Raster)

Höhe 91 cm

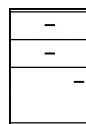
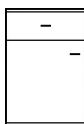
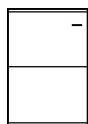

Art.Nr.				
Tür L (Abb.)	C060.111	C060.611	C060.631	C060.640
Tür R	C060.112	C060.612	C060.632	
Bezeichnung	1 Tür (2 Holzböden)	1 Tür, 1 Schub (1 Holzboden)	2 Schübe 1 Tür	4 Schübe
B/H/T in cm	60 / 91 / 40	60 / 91 / 40	60 / 91 / 40	60 / 91 / 40

Eck-Sideboard Breite 73 x 73 cm

Höhe 91 cm

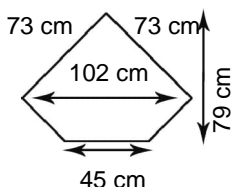
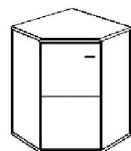

ACHTUNG - Eckteil nicht an Lowboard planbar. Tür kann nicht oder nur 45° geöffnet werden.

Über Eckteil kein durchgehendes Abdeckblatt möglich!

Art.Nr.		
Tür L (Abb.)	CE45.111	Eckteil voll ausgefüllt - auch einzeln planbar
Tür R	CE45.112	
Bezeichnung	Eckteil - 1 Tür (2 Holzböden)	Deckblatt wird separat geliefert
B/H/T in cm	73 x 73 / 91 / 40	

Sideboard Breite 90 cm

Höhe 91 cm

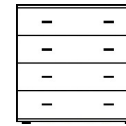
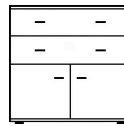
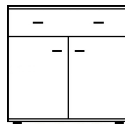
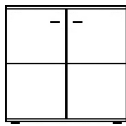

Art.Nr.	C090.110	C090.610	C090.620	C090.640
Bezeichnung	2 Türen (2 Holzböden)	1 Schub, 2 Türen (1 Holzboden)	2 Schübe, 2 Türen	4 Schübe
B/H/T in cm	90 / 91 / 40	90 / 91 / 40	90 / 91 / 40	90 / 91 / 40

Hängeschränke Breite 45 cm

Breite 60 cm

Höhe 130 cm

Der mitgelieferte Beschlag ist für Leichtbauwände nicht geeignet ! Belastbarkeit = 40kg

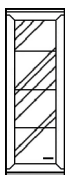

***Zubehör**
1xZRW645
1xZLN345

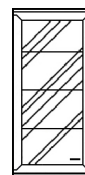
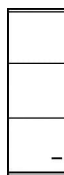

***Zubehör**
1xZRW660
1xZLN360

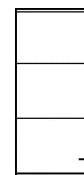

Art.Nr.				
Tür L (Abb.)	H345.151	H345.111	H360.151	H360.111
Tür R	H345.152	H345.112	H360.152	H360.112
Bezeichnung	1 Glastür (3 Glasböden)	1 Tür (3 Holzböden)	1 Glastür (3 Glasböden)	1 Tür (3 Holzböden)
B/H/T in cm	45 / 130 / 40	45 / 130 / 40	60 / 130 / 40	60 / 130 / 40

***Zubehör gegen Aufpreis - siehe S.29:**

ZRW645 / ZRW660 - geschropte Rückwand

ZLN345 / ZLN360 - Bodenbeleuchtung

Kombinations-Möglichkeiten von Aufsätzen:

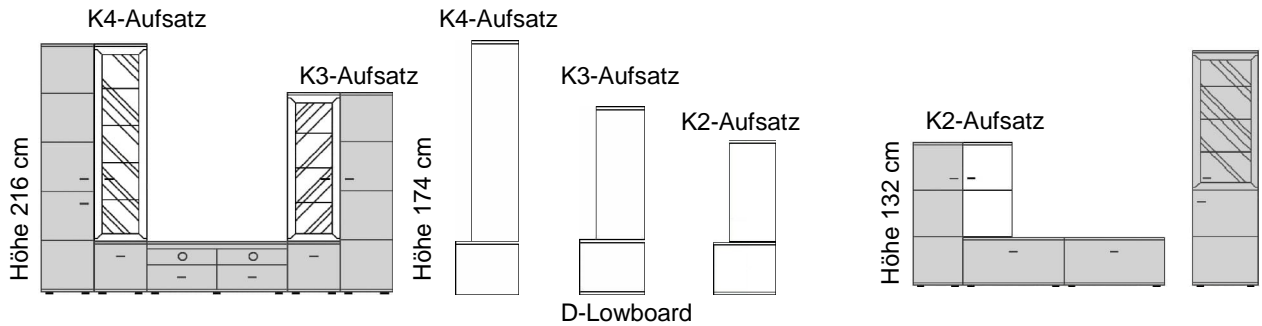

Aufsätze Breite 45/60 cm passend zu B-Highboards (Aufsatz + D-Lowboard) = Höhe 132 cm

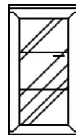
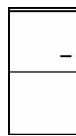

*Zubehör:
1xZRW445
1xZLN245

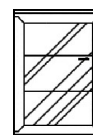
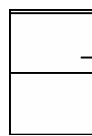

*Zubehör:
1xZRW460
1xZLN260

Art.Nr.

Tür L (Abb.)	K245.010	K245.111	K245.151	K260.111	K260.151
Tür R		K245.112	K245.152	K260.112	K260.152
Bezeichnung	Regal (2 Holzböden)	1 Tür (2 Holzböden)	1 Glastür (2 Glasböden)	1 Tür (2 Holzböden)	1 Glastür (2 Glasböden)
B/H/T in cm	45 / 86 / 40	45 / 86 / 40	45 / 86 / 40	60 / 86 / 40	60 / 86 / 40

Aufsätze Breite 45/60 cm passend zu AK-Säulen (Aufsatz + D...Lowboard) = Höhe 174 cm

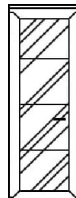
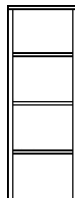

*Zubehör:
1xZRW645
1xZLN345

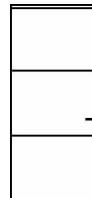

*Zubehör:
1xZRW660
1xZLN360

Art.Nr.

Tür L (Abb.)	K345.010	K345.111	K345.151	K360.111	K360.151
Tür R		K345.112	K345.152	K360.112	K360.152
Bezeichnung	Regal (3 Holzböden)	1 Tür (3 Holzböden)	1 Glastür (3 Glasböden)	1 Tür (3 Holzböden)	1 Glastür (3 Glasböden)
B/H/T in cm	45 / 128 / 40	45 / 128 / 40	45 / 128 / 40	60 / 128 / 40	60 / 128 / 40

Aufsätze Breite 45/60 cm passend zu A0-Säulen (Aufsatz + D...Lowboard) = Höhe 216 cm

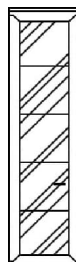

*Zubehör:
1xZRW845
1xZLN445



*Zubehör:
1xZRW860
1xZLN460

Art.Nr.

Tür L (Abb.)	K445.010	K445.111	K445.151	K460.111	K460.151
Tür R		K445.112	K445.152	K460.112	K460.152
Bezeichnung	Regal (4 Holzböden)	1 Tür (4 Holzböden)	1 Glastür (4 Glasböden)	1 Tür (4 Holzböden)	1 Glastür (4 Glasböden)
B/H/T in cm	45 / 170 / 40	45 / 170 / 40	45 / 170 / 40	60 / 170 / 40	60 / 170 / 40

Aufsatz-Kombinationen(bestehend aus Standregal + Aufsatzregal) **Höhe 216 cm**

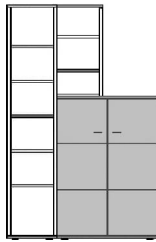

B-Highboard
Höhe 132 cm

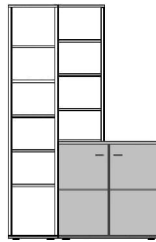

C-Sideboard
Höhe 91 cm

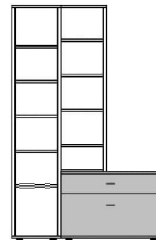

F-Lowboard
Höhe 65 cm

Art.Nr.	EB09011	EB09061	EB09071
bestehend aus:	A045.010 + K145.010	A045.010 + K645.010	A045.010 + K745.010
B/H/T in cm	90 / 216 / 40	90 / 216 / 40	90 / 216 / 40

Aufsätze Breite 30/45 cm passend zu A0-Säulen (Aufsatz + B-Highboard) = **Höhe 216 cm**

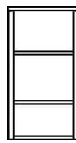

K1-Aufsatz

B-Highboard

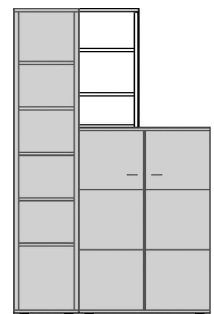

Art.Nr.	K130.010	K145.010
Bezeichnung	Regal (2 Holzböden)	Regal (2 Holzböden)
B/H/T in cm	30 / 84 / 40	45 / 84 / 40

Aufsätze Breite 30/45 cm passend zu A0-Säulen (Aufsatz + C-Sideboard) = **Höhe 216 cm**

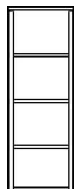
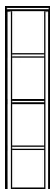

K6-Aufsatz

C-Sideboard

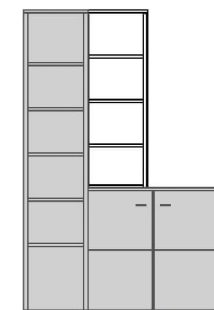

Art.Nr.	K630.010	K645.010
Bezeichnung	Regal (3 Holzböden)	Regal (3 Holzböden)
B/H/T in cm	30 / 125 / 40	45 / 125 / 40

Aufsätze Breite 30/45/60 cmpassend zu A0-Säulen (Aufsatz + F-Lowboard) = **Höhe 216 cm**

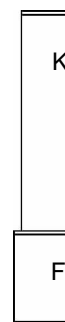
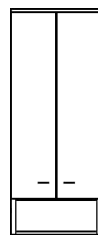
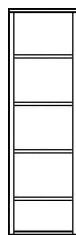

K7-Aufsatz

F-Lowboard

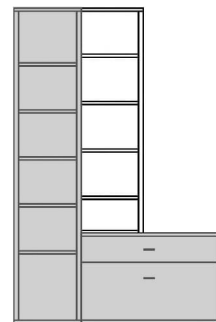

Art.Nr.	K730.010	K730.111 K730.112	K745.010	K760.110
Tür L (Abb.)				
Tür R				
Bezeichnung	Regal (4 Holzböden)	1 Tür, Nische (4 Holzböden)	Regal (4 Holzböden)	2 Türen, Nische (4 Holzböden)
B/H/T in cm	30 / 150 / 40	30 / 150 / 40	45 / 150 / 40	60 / 150 / 40

Lowboards Tiefe 53 cm (2 Raster) **Höhe 46 cm**

① B/H/T: 41/14/46 cm

Art.Nr.					
Tür L (Abb.)	D045.B11	D045.B11V	D045.B10	D045.B10V	D045.B30
Tür R	D045.B12	D045.B12V			
Bezeichnung	1 Tür	1 Tür*	1 Schub	1 Schub*	Nische, 1 Schub
B/H/T in cm	45 / 46 / 53	45 / 46 / 53	45 / 46 / 53	45 / 46 / 53	45 / 46 / 53

② B/H/T: 56/14/46 cm

Art.Nr.					
Tür L (Abb.)	D060.B11	D060.B11V	D060.B10	D060.B10V	D060.B30
Tür R	D060.B12	D060.B12V			
Bezeichnung	1 Tür	1 Tür*	1 Schub	1 Schub*	Nische, 1 Schub
B/H/T in cm	60 / 46 / 53	60 / 46 / 53	60 / 46 / 53	60 / 46 / 53	60 / 46 / 53

③ B/H/T: 71/14/46 cm

Art.Nr.				
		D075.B10	D075.B10V	D075.B30
Bezeichnung		1 Schub	1 Schub*	Nische, 1 Schub
B/H/T in cm		75 / 46 / 53	75 / 46 / 53	75 / 46 / 53

④ B/H/T: 86/14/46 cm

Art.Nr.					
	D090.B40	D090.B40V	D090.B10	D090.B10V	D090.B30
Bezeichnung	2 Türen	2 Türen*	1 Schub	1 Schub*	Nische, 1 Schub
B/H/T in cm	90 / 46 / 53	90 / 46 / 53	90 / 46 / 53	90 / 46 / 53	90 / 46 / 53

Eckteil voll ausgefüllt
solostehend möglich!

Art.Nr.		
Tür L (Abb.)	D030.B11	DE45.111
Tür R	D030.B12	DE45.112
Bezeichnung	1 Tür	Eckteil - 1 Tür
B/H/T in cm	30 / 46 / 53	85 x 85 / 46 / 53

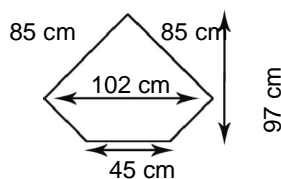

Eck-Deckblatt wird separat geliefert,
muss vor Ort montiert werden.
Über Eckteile kein durchgehendes
Abdeckblatt möglich.

* zusammengesetzte Front mit Schattenfuge

Lowboards Tiefe 53 cm (2 Raster) **Höhe 46 cm**

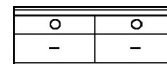
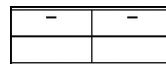
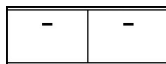
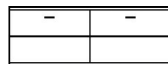
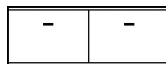

Art.Nr.	D120.B40 <i>(Mittelseite)</i>	D120.B40V <i>(Mittelseite)</i>	D120.B10 <i>(Mittelseite)</i>	D120.B10V <i>(Mittelseite)</i>	D120.B30 <i>(Mittelseite)</i>
Bezeichnung	2 Türen	2 Türen*	2 Schübe	2 Schübe*	Nische, 2 Schübe
B/H/T in cm	120 / 46 / 53	120 / 46 / 53	120 / 46 / 53	120 / 46 / 53	120 / 46 / 53

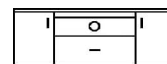
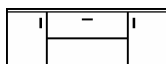
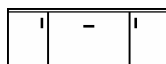

Art.Nr.	D120.B41	D120.B41V	D120.B43
Bezeichnung	2 Türen, 1 Schub	2 Türen, 1 Schub*	2 Türen, Nische, 1 Schub
B/H/T in cm	120 / 46 / 53	120 / 46 / 53	120 / 46 / 53

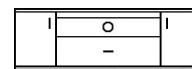

Art.Nr.	D135.B41	D135.B41V	D135.B43
Bezeichnung	2 Türen, 1 Schub	2 Türen, 1 Schub*	2 Türen, Nische, 1 Schub
B/H/T in cm	135 / 46 / 53	135 / 46 / 53	135 / 46 / 53

Lowboard-Kombinationen bestehend aus 3 Teilen **Höhe 46 cm**

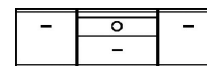
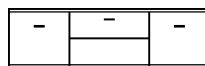

Art.Nr.	D15061 3 Schübe*	D15062 Tür / Schub* / Tür	D15063 3 Schübe, Nische
bestehend aus:	D045.B10V D060.B10V D045.B10V	D045.B11 D060.B10V D045.B12	D045.B10 D060.B30 D045.B10
B/H/T in cm	150 / 46 / 53	150 / 46 / 53	150 / 46 / 53

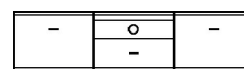
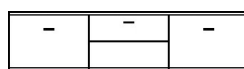
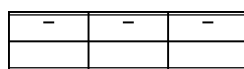

Art.Nr.	D18061 3 Schübe*	D18062 Tür / Schub* / Tür	D18063 3 Schübe, Nische
Bezeichnung	D060.B10V D060.B10V D060.B10V	D060.B11 D060.B10V D060.B12	D060.B10 D060.B30 D060.B10
B/H/T in cm	180 / 46 / 53	180 / 46 / 53	180 / 46 / 53

* zusammengesetzte Front mit Schattenfuge

Lowboards - mit Türen Tiefe 45 cm (3 Raster) **Höhe 65 cm**

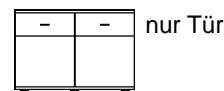
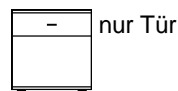
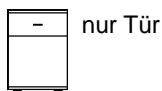

Art.Nr.

Tür L (Abb.)	F030.B11	F045.B11V	F060.B11V	F090.B40V
Tür R	F030.B12	F045.B12V	F060.B12V	
Bezeichnung	1 Tür (1 Holzboden)	1 Tür* (1 Holzboden)	1 Tür* (1 Holzboden)	2 Türen* (1 Holzboden)
B/H/T in cm	30 / 65 / 45	45 / 65 / 45	60 / 65 / 45	90 / 65 / 45

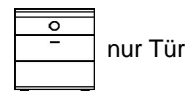
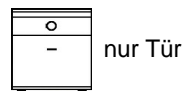
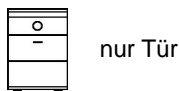
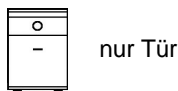

Art.Nr.

Tür L (Abb.)	F045.B31	F045.B31V	F060.B31	F060.B31V
Tür R	F045.B32	F045.B32V	F060.B32	F060.B32V
Bezeichnung	Nische, 1 Tür	Nische, 1 Tür*	Nische, 1 Tür	Nische, 1 Tür*
B/H/T in cm	45 / 65 / 45	45 / 65 / 45	60 / 65 / 45	60 / 65 / 45

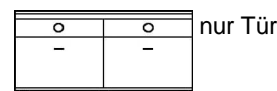
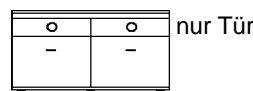
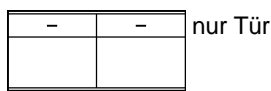
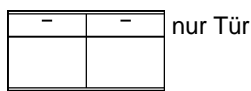

Art.Nr.

	F120.B40V <i>(Mittelseite)</i>	F135.B40V <i>(Mittelseite)</i>	F120.B33 <i>(Mittelseite)</i>	F135.B33 <i>(Mittelseite)</i>
Bezeichnung	2 Türen* (2 Holzböden)	2 Türen* (2 Holzböden)	2 Nischen 2 Türen	2 Nischen 2 Türen
B/H/T in cm	120 / 65 / 45	135 / 65 / 45	120 / 65 / 45	135 / 65 / 45

Lowboards - mit Schub und Tür **Höhe 65 cm**

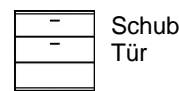
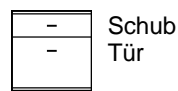
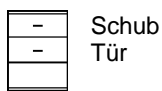
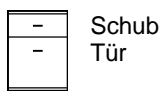

Art.Nr.

Tür L (Abb.)	F045.B25	F045.B25V	F060.B25	F060.B25V
Tür R	F045.B26	F045.B26V	F060.B26	F060.B26V
Bezeichnung	1 Schub 1 Tür	1 Schub 1 Tür*	1 Schub 1 Tür	1 Schub 1 Tür*
B/H/T in cm	45 / 65 / 45	45 / 65 / 45	60 / 65 / 45	60 / 65 / 45

Lowboards - Eckteil **Höhe 65 cm**

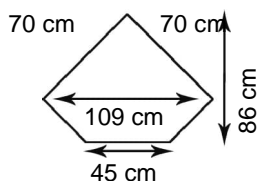
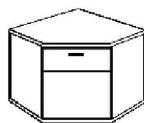

Eck-Deckblatt wird separat geliefert, muss vor Ort montiert werden. Über Eckteile kein durchgehendes Abdeckblatt möglich.

Art.Nr.

Tür L (Abb.)	FE45.111V
Tür R	FE45.112V
Bezeichnung	Ecke - 1 Tür*
B/H/T in cm	70 x 70 / 65 / 45

* zusammengesetzte Front mit Schattenfuge

Lowboards - mit SchübenTiefe 45 cm

(3 Raster)

Höhe 65 cm

① B/H/T: 41/14/38 cm

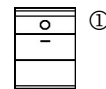

Art.Nr.	F045.B20	F045.B20V	F045.B30	F045.B30V
Bezeichnung	2 Schübe	2 Schübe*	1 Nische 1 Schub	1 Nische 1 Schub*
B/H/T in cm	45 / 65 / 45	45 / 65 / 45	45 / 65 / 45	45 / 65 / 45

② B/H/T: 56/14/38 cm

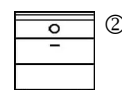

Art.Nr.	F060.B20	F060.B20V	F060.B30	F060.B30V
Bezeichnung	2 Schübe	2 Schübe*	1 Nische 1 Schub	1 Nische 1 Schub*
B/H/T in cm	60 / 65 / 45	60 / 65 / 45	60 / 65 / 45	60 / 65 / 45

③ B/H/T: 71/14/38 cm

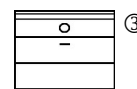
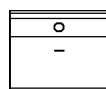
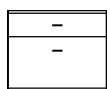

Art.Nr.	F075.B20	F075.B20V	F075.B30	F075.B30V
Bezeichnung	2 Schübe	2 Schübe*	1 Nische 1 Schub	1 Nische 1 Schub*
B/H/T in cm	75 / 65 / 45	75 / 65 / 45	75 / 65 / 45	75 / 65 / 45

④ B/H/T: 86/14/38 cm

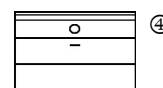
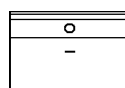
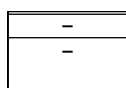

Art.Nr.	F090.B20	F090.B20V	F090.B30	F090.B30V
Bezeichnung	2 Schübe	2 Schübe*	1 Nische 1 Schub	1 Nische 1 Schub*
B/H/T in cm	90 / 65 / 45	90 / 65 / 45	90 / 65 / 45	90 / 65 / 45

⑤ B/H/T: 57/14/38 cm

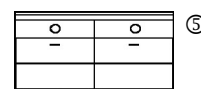
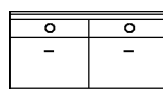
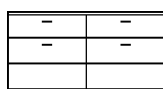
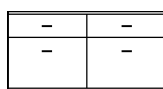

Art.Nr.	F120.B20 <i>(Mittelseite)</i>	F120.B20V <i>(Mittelseite)</i>	F120.B30 <i>(Mittelseite)</i>	F120.B30V <i>(Mittelseite)</i>
Bezeichnung	4 Schübe	4 Schübe*	2 Nischen 2 Schübe	2 Nischen 2 Schübe*
B/H/T in cm	120 / 65 / 45	120 / 65 / 45	120 / 65 / 45	120 / 65 / 45
Preis	444,-	484,-	376,-	416,-

* zusammengesetzte Front mit Schattenfuge

Lowboards * zusammengesetzte Front mit Schattenfuge (3 Raster) **Höhe 65 cm**

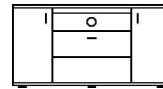
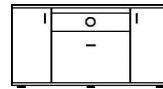
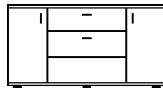
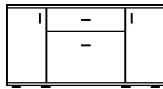

Art.Nr.	F120.B25	F120.B25V	F120.B35	F120.B35V
Bezeichnung	2 Türen (2 Böden) 2 Schübe	2 Türen (2 Böden) 2 Schübe*	2 Türen (2 Böden) Nische, 1 Schub	2 Türen (2 Böden) Nische, 1 Schub*
B/H/T in cm	120 / 65 / 45	120 / 65 / 45	120 / 65 / 45	120 / 65 / 45

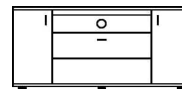
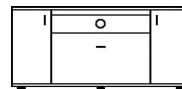
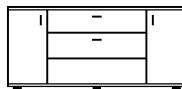
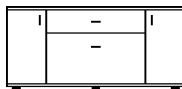

Art.Nr.	F135.B25	F135.B25V	F135.B35	F135.B35V
Bezeichnung	2 Türen (2 Böden) 2 Schübe	2 Türen (2 Böden) 2 Schübe*	2 Türen (2 Böden) Nische, 1 Schub	2 Türen (2 Böden) Nische, 1 Schub*
B/H/T in cm	135 / 65 / 45	135 / 65 / 45	135 / 65 / 45	135 / 65 / 45

Lowboard - Kombinationen bestehend aus 3 Teilen: **Höhe 65 cm**

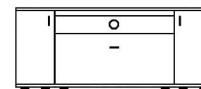

Art.Nr.	F15060 2 Türen, 2 Schübe	F15061 2 Türen, 2 Schübe*	F15062 2 Türen, Nische, 1 Schub
bestehend aus:	F030.B11 F090.B20 F030.B12	F030.B11 F090.B20V F030.B12	F030.B11 F090.B30 F030.B12
B/H/T in cm	150 / 65 / 45	150 / 65 / 45	150 / 65 / 45

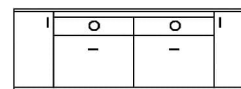
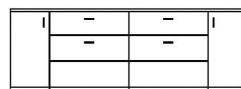
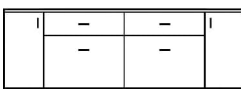

Art.Nr.	F18060 2 Türen, 4 Schübe	F18061 2 Türen, 4 Schübe*	F18062 2 Türen, 2 Nischen, 2 Schübe
bestehend aus:	F030.B11 F120.B20 F030.B12	F030.B11 F120.B20V F030.B12	F030.B11 F120.B30 F030.B12
B/H/T in cm	180 / 65 / 45	180 / 65 / 45	180 / 65 / 45

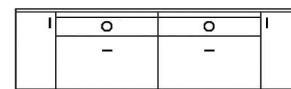
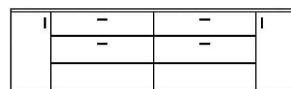
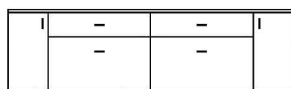

Art.Nr.	F21060 2 Türen, 4 Schübe	F21061 2 Türen, 4 Schübe*	F21062 2 Türen, 2 Nischen, 2 Schübe
bestehend aus:	F030.B11 2x F075.B20 F030.B12	F030.B11 2x F075.B20V F030.B12	F030.B11 2xF075.B30 F030.B12
B/H/T in cm	210 / 65 / 45	210 / 65 / 45	210 / 65 / 45

Wandregale

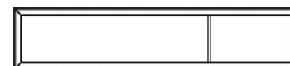
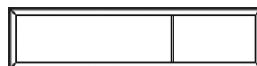
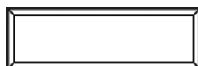
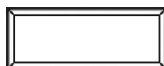

Art.Nr.	PAR.075	PAR.090	PAR.120	PAR.135
Bezeichnung	Wandregal	Wandregal	Wandregal	Wandregal
B/H/T in cm	75 / 28 / 20	90 / 28 / 20	120 / 28 / 20	135 / 28 / 20

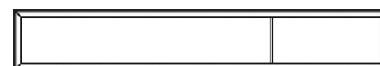
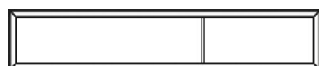

Art.Nr.	PAR.150	PAR.180
Bezeichnung	Wandregal	Wandregal
B/H/T in cm	150 / 28 / 20	180 / 28 / 20

Wandboards

Der mitgelieferte Beschlag ist für Leichtbauwände nicht geeignet ! Belastbarkeit = 15 kg.

LED-Lichtleiste gegen Aufpreis

1xZLL145



1xZLL160



1xZLL245



1xZLL245



Art.Nr.	PAZ.075	PAZ.090	PAZ.120	PAZ.135
Bezeichnung	Wandboard	Wandboard	Wandboard	Wandboard
B/H/T in cm	75 / 25 / 19	90 / 25 / 19	120 / 25 / 19	135 / 25 / 19

1xZLL245



1xZLL260



Art.Nr.	PAZ.150	PAZ.180
Bezeichnung	Wandboard	Wandboard
B/H/T in cm	150 / 25 / 19	180 / 25 / 19

LED-Lichtleiste (Zubehör für Wandboards)

Diese Produkte enthalten Lichtquellen der Energieeffizienzklasse G.

Art.Nr.	ZLL145	ZLL160	ZLL245	ZLL260
Bezeichnung	1er-Set LED-Schiene inkl. Trafo + Fußschalter	1er-Set LED-Schiene inkl. Trafo + Fußschalter	2er-Set LED-Schiene inkl. Trafo + Fußschalter	2er-Set LED-Schiene inkl. Trafo + Fußschalter
B/H/T in cm	1x45 cm / 5,5 W	1x60 cm / 7 W	2x45 cm / 11 W	2x60 cm / 14 W

TV-Sockel

Nischenmaße:

① B/H/T: 47 / 12 / 30 cm ② B/H/T: 56 / 12 / 37 cm ③ B/H/T: 56 / 12 / 27 cm

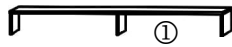

Art.Nr.	TFS.650	TFS.600	TFS.400
Bezeichnung	Glas-TV-Sockel 2 Fächer	TV-Sockel 2 Fächer	TV-Sockel 2 Fächer
B/H/T in cm	100 / 13 / 30	119 / 14,5 / 50	119 / 14,5 / 40

Einlegeböden

(für Nachbestellungen)

Holzböden Dicke 16 mm

Die Montage der Holzböden erfolgt durch 3 mm Stahlbodenträger (im Lieferumfang enthalten).

Art.Nr.	B/H/T in mm	Bezeichnung
EB08-10	267 / 16 / 324	für 30er Teil
EB13-10	417 / 16 / 324	für 45er Teil
EB18-10	567 / 16 / 324	für 60er Teil
EB27-10	867 / 16 / 324	für 90er Teil
EB08-11	267 / 16 / 356	für 30er F-Lowboard
EB13-11	417 / 16 / 356	für 45er F-Lowboard
EB18-11	567 / 16 / 356	für 60er F-Lowboard
EB27-11	867 / 16 / 356	für 90er F-Lowboard
EB18-11/1	575 / 16 / 356	für 120er F-Lowboard
EBE22-22	694 / 16 / 694	für B-/C-Eckteil
EBE23-23	742 / 16 / 742	für F-Eckteil

Holzböden Dicke 25 mm

EB08-10R	267 / 25 / 324	für 30er Regale
EB13-10R	417 / 25 / 324	für 45er Regale
EB18-10R	567 / 25 / 324	für 60er Regale

Glasböden

Die Montage der Glasböden erfolgt durch 3 mm Stahlbodenträger mit Kunststoffhülle (im Lieferumfang enthalten).

Art.Nr.	B/H/T in mm	Bezeichnung
GEB13-10	417 / 5 / 300	für 45er Teil
GEB18-10	567 / 5 / 300	für 60er Teil

Aufpreis für durchgehende Lochreihe (Rasterbohrung) im Korpus

ZBO	Bohrabstände = 32 mm
-----	----------------------

Kabeldurchlass



ACHTUNG ! Bohrung und Montage müssen vor Ort vorgenommen werden.

Art.Nr.	ZKD160	ZKD161	ZKD180	ZKD181
Bezeichnung	Kunststoffbuchse silber-matt 2-teilig mit Abdeckung	Kunststoffbuchse schwarz-matt 2-teilig mit Abdeckung	Kunststoffbuchse silber-matt 2-teilig mit Abdeckung	Kunststoffbuchse schwarz-matt 2-teilig mit Abdeckung
Durchmesser	60 mm	60 mm	80 mm	80 mm

LED-Bodenbeleuchtung

(für Glas- und Holzböden)

LED-Beleuchtungsschiene - zur Befestigung hinter Glas-/Holzböden
Wird im Beschlagkarton mitgeliefert und muss vor Ort (mittels Klebestreifen) montiert werden.

Für Teile mit Breite 45 cm:

Trafo = 15 Watt / *40 Watt (ab 3 Schienen)

Bezeichnung	Art.Nr.	1 Set enthält:	Watt
Set für 1 Boden	ZLN145	1 LED-Schiene + Trafo	5,5 W
Set für 2 Böden	ZLN245	2 LED-Schienen + Trafo	11 W
Set für 3 Böden	ZLN345	3 LED-Schienen + Trafo*	16,5 W
Set für 4 Böden	ZLN445	4 LED-Schienen + Trafo*	22 W
Set für 5 Böden	ZLN545	5 LED-Schienen + Trafo*	27,5 W



Abbildung:
Bodenbeleuchtung

Für Teile mit Breite 60 cm:

Trafo = 15 Watt / *40 Watt (ab 3 Schienen)

Bezeichnung	Art.Nr.	1 Set enthält:	Watt
Set für 1 Boden	ZLN160	1 LED-Schiene + Trafo	7 W
Set für 2 Böden	ZLN260	2 LED-Schienen + Trafo	14 W
Set für 3 Böden	ZLN360	3 LED-Schienen + Trafo*	21 W
Set für 4 Böden	ZLN460	4 LED-Schienen + Trafo*	28 W
Set für 5 Böden	ZLN560	5 LED-Schienen + Trafo*	35 W

Lieferumfang - Beleuchtungs-Set:

- 1x Trafo mit Fußschalter und Stecker - Gesamtlänge incl. Kabel ca. 5 m (Trafo ungefähr in der Mitte)
- 1x 6-fach Verteiler (nicht bei ZLN145 / ZLN160 = 1er-Set) - Kabellänge ca. 2 m
- 1x Verlängerungskabel (nicht bei ZLN245 / ZLN260 = 2er-Set) - Gesamtlänge ca. 2 m
- LED-Schienen je nach Set-Anzahl - Kabellänge ca. 2 m

Die zulässige Gesamtleistung von 15 W bzw. 40 W darf nicht überschritten werden!

Bei Reklamationen bitte immer die Wattzahl des Trafos angeben!

Diese Produkte enthalten Lichtquellen der Energieeffizienzklasse G.

Rückwandschroppung

(nur für Elemente mit Glastür)

Die geschropte Rückwand (Maserung = quer) wird bereits vormontiert geliefert.

Für Teile mit Breite 45 cm:

Höhe	Art.Nr.
4 Raster	ZRW445
6 Raster	ZRW645
8 Raster	ZRW845

Für Teile mit Breite 60 cm:

Höhe	Art.Nr.
4 Raster	ZRW460
6 Raster	ZRW660
8 Raster	ZRW860



Abbildung:
Rückwandschroppung

LED-Nischenbeleuchtung (für offene Fächer)

LED-Beleuchtungsschiene - zur Befestigung am Oberboden einer Nische.
Wird im Beschlagkarton mitgeliefert und muss vor Ort (mittels Klebestreifen) montiert werden.

Für Teile mit Breite 45 cm: Trafo = 15 Watt / 40 Watt*

Bezeichnung	Art.Nr.	1 Set enthält:	Watt
für 1 Nische	ZLF145	1 LED-Schiene + Trafo	3,5 W
für 2 Nischen	ZLF245	2 LED-Schienen + Trafo	7 W
für 3 Nischen	ZLF345	3 LED-Schienen + Trafo	10,5 W

Für Teile mit Breite 60 cm:

Bezeichnung	Art.Nr.	1 Set enthält:	Watt
für 1 Nische	ZLF160	1 LED-Schiene + Trafo	4,6 W
für 2 Nischen	ZLF260	2 LED-Schienen + Trafo	9,2 W
für 3 Nischen	ZLF360	3 LED-Schienen + Trafo	13,8 W

Für Teile mit Breite 75 cm:

Bezeichnung	Art.Nr.	1 Set enthält:	Watt
für 1 Nische	ZLF175	1 LED-Schiene + Trafo	5,8 W
für 2 Nischen	ZLF275	2 LED-Schienen + Trafo	11,6 W
für 3 Nischen	ZLF375	3 LED-Schienen + Trafo*	17,4 W

Für Teile mit Breite 90 cm:

Bezeichnung	Art.Nr.	1 Set enthält:	Watt
für 1 Nische	ZLF190	1 LED-Schiene + Trafo	6,8 W
für 2 Nischen	ZLF290	2 LED-Schienen + Trafo	13,6 W
für 3 Nischen	ZLF390	3 LED-Schienen + Trafo*	20,4 W



Abbildungsbeispiel

LED-Fachbeleuchtung mit Sensor (strahlt den Innenraum eines Faches aus)

LED-Beleuchtungsschiene - mit eingebautem Sensor. Wird durch Öffnen der Tür eingeschaltet.
Wird im Beschlagkarton mitgeliefert und muss vor Ort (mittels Klebestreifen) montiert werden.

Für Teile mit Breite 45 cm: Trafo = 15 Watt

Bezeichnung	Art.Nr.	1 Set enthält:	Watt
Set für 1 Fach	ZLM145	1 LED-Schiene + Trafo	3,2 W
Set für 2 Fächer	ZLM245	2 LED-Schienen + Trafo	6,4 W
Set für 3 Fächer	ZLM345	3 LED-Schienen + Trafo	9,6 W

Für Teile mit Breite 60 cm:

Bezeichnung	Art.Nr.	1 Set enthält:	Watt
Set für 1 Fach	ZLM160	1 LED-Schiene + Trafo	4 W
Set für 2 Fächer	ZLM260	2 LED-Schienen + Trafo	8 W
Set für 3 Fächer	ZLM360	3 LED-Schienen + Trafo	12 W



Abbildungsbeispiel

Jedes Beleuchtungs-Set enthält 1xTrafo (15 W bzw. 40 W*) + 1x Fußschalter + 1x 6-fach Verteiler.
Somit wird jedes Beleuchtungs-Set separat geschaltet.

Die zulässige Gesamtleistung von 40 W darf nicht überschritten werden !

Bei Reklamationen bitte immer die Wattzahl des Trafos angeben!

Diese Produkte enthalten Lichtquellen der Energieeffizienzklasse G.

Funk-Fernbedienung (dimmbar)

Nur als Set erhältlich !

Art.Nr. **LED-FB2**
 Bezeichnung 4-Kanal-Funkfernbedienung

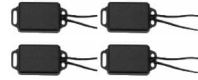

Set-bestehend aus:

1x Funk-Fernbedienung + 4x Empfänger
 1x Ladekabel + Montageanleitung

Die Empfänger sind vorprogrammiert analog der Nummerierung der Fernbedienung

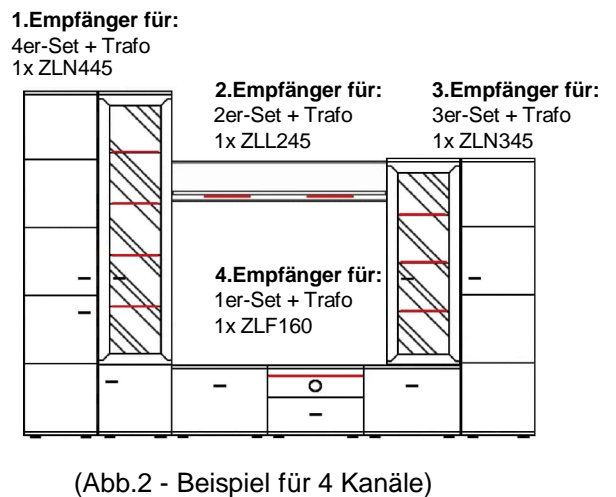
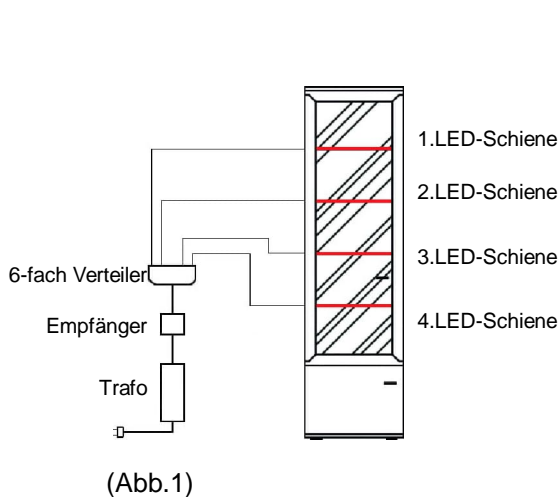

Die Montage des Empfängers erfolgt bei jedem Set immer zwischen Trafo und 6-fach Verteiler. (Abb.1)

Da jedes Beleuchtungs-Set immer 1 Trafo enthält, können mit der Fernbedienung max. 4 Beleuchtungs-Sets (= 4 Kanäle) geschaltet werden. (Abb.2)

Griffe Die Griffe sind bereits im Preis der Teile enthalten. (zur Nachbestellung)



Art.Nr.	Nr. 91 Standard	Nr.123	Nr.86	Nr. 124
Bezeichnung	Metallgriff matt-nickel	Metallgriff (pulverbeschichtet) anthrazit	Metallgriff matt-nickel	Metallgriff (pulverbeschichtet) anthrazit
Bohrabstand	64 mm	64 mm	64 mm	64 mm