

# Möbel LETZ

*Finden und Wohlfühlen*



## Typenplan

Stella Alpina von ADA. Mindful Living - Massivholzbett mit Boxspring-U

### **Wichtiger Hinweis für Sie**

Etwaige Hinweise des Herstellers in dieser Produktinformation, die sich auf die Gewährleistung beziehen, haben für Sie keinerlei Bindungswirkung und können von Ihnen ignoriert werden. Ihre gesetzlichen Gewährleistungsrechte als Verbraucher uns gegenüber, als Ihrem Verkäufer, werden dadurch in keiner Weise berührt oder eingeschränkt. Sie können sich wegen aller Mängel jederzeit an uns wenden. Darüber hinaus gehende Herstellergarantien bleiben natürlich unberührt. Dieser Artikel wird hergestellt von Ada Premium, Baierdorf-Umgebung 61, 8184 Anger, Österreich, [office.anger@ada.at](mailto:office.anger@ada.at)

Möbel Letz GmbH  
Am Gewerbepark 11  
06895 Zahna-Elster

Tel.: 035383 - 6018 50

Fax.: 035383 - 6018 17



MINDFUL LIVING



# STELLA ALPINA

Systembett

# Bettssystem STELLA ALPINA



**Boxunterbau:**            **Nr. SA50**

**Kopfhaupt:**             **Nr. SA17**

# Bettssystem STELLA ALPINA

**Boxunterbau SA50**  
(3- seitig)



Holz

**Boxunterbau SA51**  
(3- seitig)



Leder  
Ausführung in Stoff: glatt

**Kopfhaupt SA15**



Stoff bzw. Leder

**Kopfhaupt SA16**



Stoff bzw. Leder

**Kopfhaupt SA17**



Stoff bzw. Leder

**Kopfhaupt SA18**



Holz

**Kopfhaupt SA19**



Holz

# Bettssystem STELLA ALPINA

## Boxunterbau SA50

### Boxunterbau:

Massivholz durchgehende Lamellen,  
Holzarten: Wildeiche natur 400 geölt oder Wildkernbuche natur 105 geölt,  
gegen Aufpreis: restlichen Wildeiche Beiztöne gebeizt geölt lt.  
Beiztonkarte oder Zirbe natur 500 geölt

### Unterfederung:

7- Zonen Tonnentaschenfederkern

### Füße (13 cm):

Alu (A17, A106, A447, A489), Holz (H72)



A17 A106 A447 A489 H72

### Sockel (13cm):

Holz (H1098)



H1098



Aufpreis für Sonderlänge 190 cm

Aufpreis für Sonderlänge 210 cm

Aufpreis für Sonderlänge 220 cm

### Querschnittansicht Boxunterbau SA50:

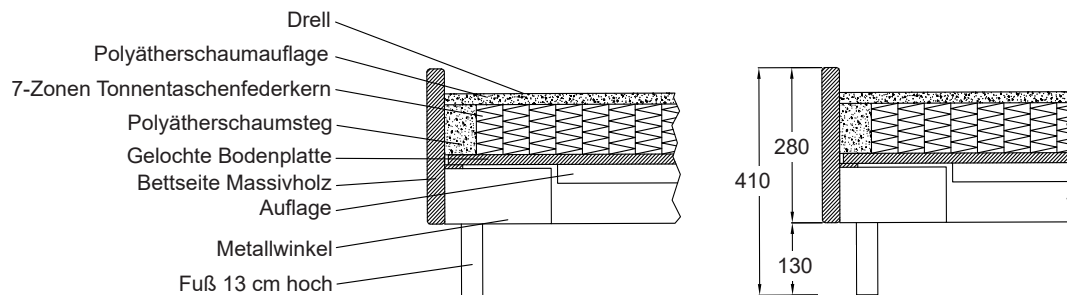

## Boxunterbau SA50

3-seitig

Aufpreis für restliche Eiche Beiztöne (gebeizt geölt)

Aufpreis für Zirbe natur 500 geölt

alle Maße sind Zirkamaße

Liegefläche geteilt

Liegefläche im Ganzen

Liegefläche:	200x200	180x200	160x200	140x200	120x200	100x200
Breite:	208	188	168	148	128	108
Tiefe:	203	203	203	203	203	203
Höhe:	41	41	41	41	41	41
Matratzenauflagehöhe:	37	37	37	37	37	37

# Bettssystem STELLA ALPINA

## Boxunterbau SA51

**Boxunterbau:**  
stoff- bzw. lederbezogen,  
Bettseiten mit Polyätherschaumpolsterung

**Unterfederung:**  
7- Zonen Tonnentaschenfederkern

**Füße (13 cm):**  
Alu (A17, A106, A447, A489), Holz (H72)

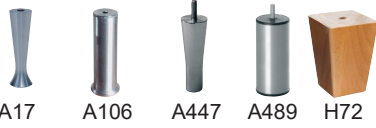

**Sockel (13cm):**  
Holz (H1098)



H1098



Aufpreis für Sonderlänge 190 cm  
Aufpreis für Sonderlänge 210 cm  
Aufpreis für Sonderlänge 220 cm

### Querschnittansicht Boxunterbau SA51:

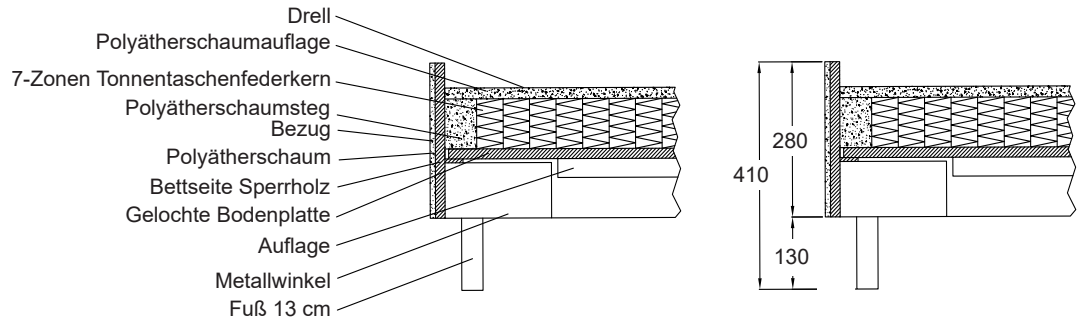

## Boxunterbau SA51

3- seitig

alle Maße sind Zirkamaße

Liegefläche geteilt

Liegefläche im Ganzen

	200x200	180x200	160x200	140x200	120x200	100x200
<b>Liegefläche:</b>						
Breite:	211	191	171	151	131	111
Tiefe:	205	205	205	205	205	205
Höhe:	42	42	42	42	42	42
Matratzenauflagehöhe:	37	37	37	37	37	37

Stoffgr. 5  
Stoffgr. 8  
Stoffgr. 12  
Stoffgr. 13+16  
Stoffgr. 18+20  
Stoffgr. 22  
Stoffgr. 30  
Stoffgr. 40  
Stoffgr. 45

Ledergr. B  
Ledergr. C  
Ledergr. D  
Ledergr. F  
Ledergr. G

# Bettssystem STELLA ALPINA

## Kopfhaupt SA15

stoff- bzw. lederbezogen, mit Polyätherschaumpolsterung und Polstervliesauflage, Massivholzumrandung, Ausführung: Rücken Futter  
**alle Maße sind Zirkamaße**



Holzarten: Wildeiche natur 400 geölt oder Wildkernbuche natur 105 geölt

gegen Aufpreis: restlichen Wildeiche Beiztöne gebeizt geölt lt. Beiztonkarte oder Zirbe natur 500 geölt

**Aufpreis für restliche Wildeiche Beiztöne (gebeizt geölt)**

**Aufpreis für Zirbe natur 500 geölt**

für Liegefläche:	200x200	180x200	160x200	140x200	120x200	100x200
Breite:	248	228	208	188	168	148
Tiefe:	8	8	8	8	8	8
Höhe:	140	140	140	140	140	140

Stoffgr. 5  
Stoffgr. 8  
Stoffgr. 12  
Stoffgr. 13+16  
Stoffgr. 18+20  
Stoffgr. 22  
Stoffgr. 30  
Stoffgr. 40  
Stoffgr. 45

Ledergr. B  
Ledergr. C  
Ledergr. D  
Ledergr. F  
Ledergr. G

## Kopfhaupt SA16

stoff- bzw. lederbezogen, mit Polyätherschaumpolsterung und Polstervliesauflage, Massivholzumrandung, Ausführung: Rücken Futter  
**alle Maße sind Zirkamaße**



Holzarten: Wildeiche natur 400 geölt oder Wildkernbuche natur 105 geölt

gegen Aufpreis: restlichen Wildeiche Beiztöne gebeizt geölt lt. Beiztonkarte oder Zirbe natur 500 geölt

**Aufpreis für restliche Eiche Beiztöne (gebeizt geölt)**

**Aufpreis für Zirbe natur 500 geölt**

für Liegefläche:	200x200	180x200	160x200	140x200	120x200	100x200
Breite:	248	228	208	188	168	148
Tiefe:	8	8	8	8	8	8
Höhe:	140	140	140	140	140	140

Stoffgr. 5  
Stoffgr. 8  
Stoffgr. 12  
Stoffgr. 13+16  
Stoffgr. 18+20  
Stoffgr. 22  
Stoffgr. 30  
Stoffgr. 40  
Stoffgr. 45

Ledergr. B  
Ledergr. C  
Ledergr. D  
Ledergr. F  
Ledergr. G

# Bettssystem STELLA ALPINA

## Kopfhaupt SA17

stoff- bzw. lederbezogen,  
mit Polyätherschaum-  
polsterung und Polstervlies-  
auflage,  
Ausführung: Rücken Futter



alle Maße sind Zirkamaße

für Liegefläche:	200x200	180x200	160x200	140x200	120x200	100x200
Breite:	241	221	201	181	161	141
Tiefe:	12	12	12	12	12	12
Höhe:	131	131	131	131	131	131

Stoffgr. 5  
Stoffgr. 8  
Stoffgr. 12  
Stoffgr. 13+16  
Stoffgr. 18+20  
Stoffgr. 22  
Stoffgr. 30  
Stoffgr. 40  
Stoffgr. 45

Ledergr. B  
Ledergr. C  
Ledergr. D  
Ledergr. F  
Ledergr. G

## Kopfhaupt SA18

Massivholz



Holzarten: Wildeiche natur 400 geölt oder Wildkernbuche natur 105 geölt

gegen Aufpreis: restliche Wildeiche Beiztöne gebeizt geölt lt. Beiztonkarte oder Zirbe natur 500 geölt

**Aufpreis für restliche Eiche Beiztöne (gebeizt geölt)**

**Aufpreis für Zirbe natur 500 geölt**

alle Maße sind Zirkamaße

für Liegefläche:	200x200	180x200	160x200	140x200	120x200	100x200
Breite:	248	228	208	188	168	148
Tiefe:	8	8	8	8	8	8
Höhe:	140	140	140	140	140	140



# Bettssystem STELLA ALPINA

## Kopfhaupt SA19

Massivholz



Holzarten: Wildeiche natur 400 geölt oder Wildkernbuche natur 105 geölt

gegen Aufpreis: restlichen Wildeiche Beiztöne gebeizt geölt lt. Beiztonkarte oder Zirbe natur 500 geölt





**Aufpreis für restliche Eiche Beiztöne (gebeizt geölt**

**Aufpreis für Zirbe natur 500 geölt**

alle Maße sind Zirkamaße





für Liegefläche:	200x200	180x200	160x200	140x200	120x200	100x200
Breite:	215	195	175	155	135	115
Tiefe:	3,5	3,5	3,5	3,5	3,5	3,5
Höhe:	125	125	125	125	125	125

# Bettssystem STELLA ALPINA

<p>Ladenblende aus Plattenwerkstoff stoff- bzw. lederbezogen, Massivholzkorpus</p> <p><b>alle Maße sind Zirkamaße</b></p>	<p>Nachtkästchen <b>SA90</b></p> 	<p>Nachtkästchen <b>SA92</b></p> 	<p>Holzarten: Wildeiche natur 400 geölt oder Wildkernbuche natur 105 geölt</p> <p>gegen Aufpreis: restlichen Wildeiche Beiztöne gebeizt geölt lt. Beiztonkarte oder Zirbe natur 500 geölt</p> <p><b>Aufpreis für restliche Eiche Beiztöne (gebeizt geölt)</b></p> <p><b>Aufpreis für Zirbe natur 500 geölt</b></p>
<p>Breite: Tiefe: Höhe:</p>	<p>62,5 47 60</p>	<p>50 47 60</p>	
<p>Stoffgr. 5 Stoffgr. 8 Stoffgr. 12 Stoffgr. 13+16 Stoffgr. 18+20 Stoffgr. 22 Stoffgr. 30 Stoffgr. 40 Stoffgr. 45</p> <p>Ledergr. B Ledergr. C Ledergr. D Ledergr. F Ledergr. G</p>			
<p>Massivholzkorpus</p> <p><b>alle Maße sind Zirkamaße</b></p>	<p>Nachtkästchen <b>SA91</b></p> 	<p>Nachtkästchen <b>SA93</b></p> 	<p>Holzarten: Wildeiche natur 400 geölt oder Wildkernbuche natur 105 geölt</p> <p>gegen Aufpreis: restlichen Wildeiche Beiztöne gebeizt geölt lt. Beiztonkarte oder Zirbe natur 500 geölt</p> <p><b>Aufpreis für restliche Eiche Beiztöne (gebeizt geölt)</b></p> <p><b>Aufpreis für Zirbe natur 500 geölt</b></p>
<p>Breite: Tiefe: Höhe:</p>	<p>62,5 47 60</p>	<p>50 47 60</p>	

# Bettssystem STELLA ALPINA

## Matratzen

Modell	Beschreibung	Größe	
<b>dorso KS 160</b> 	<p>Punktelastischer 7-Zonen Kaltschaumkern mit Wellenkonturschnitt, Beckenkomfortzone, Lendenstützzone, Schulterkomfortzone und Kopf- und Fußzone</p> <p>Elastisches Doppeltuch, abnehmbar mit 4-seitigem Zipp, versteppt mit feuchtigkeitsregulierender und atmungsaktiver Klimahohlfaser, waschbar bis 60°C, mit 4 Wendeschlaufen.</p> <p>Höhe: ca. 20 cm Härte: H2 (mittelfest) oder H3 (fest)</p>	80x200 90x200 100x200 120x200 140x200  160x200 (geteilt) 180x200 (geteilt) 200x200 (geteilt)	
<b>dorso KS 180</b> 	<p>Der punktelastische 7-Zonen Kaltschaumkern mit seiner würfelförmigen Oberflächenstruktur ermöglicht ein Abstützen der Wirbelsäule.</p> <p>Elastisches Doppeltuch, abnehmbar mit 4-seitigem Zipp, versteppt mit feuchtigkeitsregulierender und atmungsaktiver Klimahohlfaser, waschbar bis 60°C, mit 4 Wendeschlaufen.</p> <p>Höhe: ca. 20 cm Härte: H2 (mittelfest) oder H3 (fest)</p>	80x200 90x200 100x200 120x200 140x200  160x200 (geteilt) 180x200 (geteilt) 200x200 (geteilt)	
<b>dorso TF 170</b> 	<p>Punktelastischer 7-Zonen Tonnentaschenfederkern mit Vliesabdeckung, Beckenkomfortzone, Schulterkomfortzone, Lendenstützzone und Kopf- und Fußzone. Hochwertige Polyätherschaum-Ummantelung.</p> <p>Elastisches Doppeltuch, abnehmbar mit 4-seitigem Zipp, versteppt mit feuchtigkeitsregulierender und atmungsaktiver Klimahohlfaser, waschbar bis 60°C, mit 4 Wendeschlaufen.</p> <p>Höhe: ca. 19 cm Härte: H2 (mittelfest), H3 (fest) oder H4 (extra fest)</p>	80x200 90x200 100x200 120x200 140x200  160x200 (geteilt) 180x200 (geteilt) 200x200 (geteilt)	
<b>dorso TF 180</b> 	<p>Hochelastische Körperanpassung durch 7-Zonen Micro-Tonnentaschenfederkern mit ca. 1000 Federn (bei 2 m<sup>2</sup> Federkernfläche). Ein besonderes 3-D Klimagewebe sorgt zusammen mit der intelligenten Schnitttechnik der hochwertigen Kaltschaumauflagen für eine ideale Durchlüftung und ein ausgewogenes Mikroklima.</p> <p>Elastisches Doppeltuch, 63 % Polyester, 37 % Viskose, abnehmbar mit 4-seitigem Zipp, versteppt mit feuchtigkeitsregulierender und atmungsaktiver Klimahohlfaser, waschbar bis 60°C, mit 4 Wendeschlaufen.</p> <p>Höhe: ca. 20 cm Härte: H2 (mittelfest), H3 (fest) oder H4 (extra fest)</p>	80x200 90x200 100x200 120x200 140x200  160x200 (geteilt) 180x200 (geteilt) 200x200 (geteilt)	
<b>dorso TF 240</b> 	<p>7-Zonen Tonnentaschenfederkern mit ca. 1000 Microfedern (bei 2 m<sup>2</sup> Federkernfläche) und körperentlastender Schulter- und Beckenzone. Die körpergerechte Kaltschaumauflage mit Wellenkonturschnitt sorgt für ein ausgewogenes Mikroklima. Besonders für Personen geeignet, die ein flexibles punktlastisches Schlafsystem suchen.</p> <p>Elastisches Doppeltuch, abnehmbar mit 4-seitigem Zipp, versteppt mit feuchtigkeitsregulierender und atmungsaktiver Klimahohlfaser, waschbar bis 60°C, mit 4 Wendeschlaufen.</p> <p>Höhe: ca. 26 cm Härte: H2 (mittelfest), H3 (fest), H4 (extra fest) oder H5 (hart)</p>	80x200 90x200 100x200 120x200 140x200  160x200 (geteilt) 180x200 (geteilt) 200x200 (geteilt)	

### **Für alle Matratzen Schaum gilt:**

Aufpreis für Überlängen von 201 - 220 cm  
Breiten über 140 cm nur auf Anfrage im Werk!



### **A: Auch Partnermatratzen möglich**

PARTNERMATRATZE:  
- 2 Stk. Matratzenkerne  
- Doppeltuch-Bezug im Ganzen

### **Für alle Matratzen Federkern gilt:**

Aufpreis für Überlängen von 201 - 220 cm  
Breiten über 140 cm nur auf Anfrage im Werk!

# Bettssystem STELLA ALPINA

## Matratzen

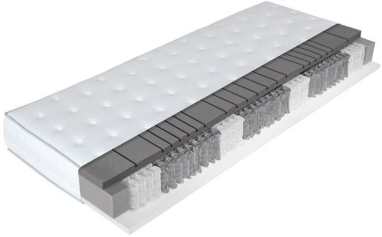
Modell	Beschreibung	Größe	
<b>Grand Comfort TF 1000</b> 	<p>Hochelastischer 7-Zonen Tonnentaschenfederkern mit ca. 1000 Microfedern (bei 2 m<sup>2</sup> Federkernfläche). Das 3D-Klimagewebe sorgt zusammen mit der intelligenten Schnitttechnik der körpergerechten Kaltschaumauflage für ein ausgewogenes Mikroklima.</p> <p>Der elastische Doppeltuchbezug ist auf einer Seite mit einer feuchtigkeitsregulierenden und atmungsaktiven 600 gr. Klimawatte versteppt. Diese softe Wattierung der Matratzenoberfläche vollendet dieses einzigartige Liegegefühl. Matratze mit einer Liegeseite - ein Wenden ist nicht erforderlich. Durch 4-seitigen Reißverschluss abnehmbar und waschbar bis 60°C. Griffe erleichtern die tägliche Handhabung der Matratze.</p> <p>Gesamthöhe: ca. 25 cm Härten: H2 (mittelfest), H3 (fest) oder H4 (extra fest)</p>	Liegefläche im Ganzen 80x200 90x200 100x200 120x200 140x200 160x200 180x200 200x200	

Aufpreis für Überlängen von 201 - 220 cm  
Breiten über 200 cm nur auf Anfrage im Werk!



**A: Auch Partnermatratzen möglich**

**PARTNERMATRATZE:**

- 2 Stk. Matratzenkerne
- Doppeltuch-Bezug im Ganzen

# Bettssystem STELLA ALPINA

## Matratzen

alle Maße sind Zirkamaße

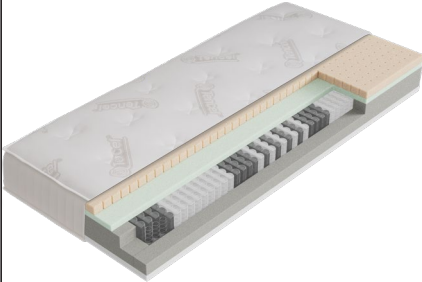
Modell	Beschreibung	Größe	
<b>Chalet TF 1000</b> 	<p>Hochelastischer 7-Zonen Tonnentaschenfederkern mit ca. 1000 Microfedern (bei 2 m<sup>2</sup> Federkernfläche). Die stützende Kaltschaum Zwischenschicht und einer durchlochtem 40 mm Latexauflage auf der Liegeseite sorgen für einen angenehmen Liegekomfort und ein ausgewogenes Mikroklima.</p> <p>Der elastische Tencel® Doppeltuchbezug ist mit einer feuchtigkeitsregulierenden und atmungsaktiven Klimahohlfaser versteppt. Durch 4-seitigen Reißverschluss abnehmbar und waschbar bis 60°C. Griffe erleichtern die tägliche Handhabung der Matratze. Matratze mit einer Liegeseite- ein Wenden ist nicht erforderlich.</p> <p>Gesamthöhe: ca. 25 cm                      Härte: H2 (mittelfest), H3 (fest) oder H4 (extra fest)</p>	Liegefläche im Ganzen	
		80x200 90x200 100x200 120x200 140x200 160x200 180x200 200x200	

Aufpreis für Überlängen von 201 - 220 cm  
Breiten über 200 cm nur auf Anfrage im Werk!



**A: Auch Partnermatratzen möglich**

**PARTNERMATRATZE:**  
 - 2 Stk. Matratzenkerne  
 - Doppeltuch-Bezug im Ganzen

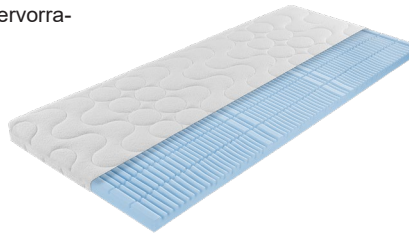
<b>Topper Chalet KS</b>  alle Maße sind Zirkamaße  Liegefläche im Ganzen	offenporige Kaltschaumplatte mit Würfelschnitt. Sorgt für gute Durchlüftung und hervorragende Körperanpassung.  Elastisches Tencel - Doppeltuch abnehmbar mit 4-seitigem Zipp, versteppt mit Klimahohlfaser, waschbar bis 60°C  Befestigung durch Haftreibung der beiden Bezüge Keine weitere Befestigung notwendig.  Höhe: ca. 6 cm							
	Liegefläche: Höhe:	<b>200x200</b> 6	<b>180x200</b> 6	<b>160x200</b> 6	<b>140x200</b> 6	<b>120x200</b> 6	<b>100x200</b> 6	

**Für alle Topper gilt:**

Aufpreis für Überlängen von 201 - 220 cm  
Breiten über 200 cm nur auf Anfrage im Werk!

# Bettssystem STELLA ALPINA

## Matratzen mit Stoffbezug

### Matratze dorso KS 160 SL

- Punktelastischer 7- Zonen Kaltschaumkern mit Wellenkonturschnitt, Beckenkomfortzone, Lendenstützzone, Schulterkomfortzone und Kopf- und Fußzone
- Stoff/ Lederbezogen mit beiseitigem Gradspiegel, beidseitig versteppt mit feuchtigkeitsregulierender Klimahohlfaser.

**Bei dieser Matratze ist ein Topper von Vorteil!**

alle Maße sind Zirkamaße

- Höhe: ca. 20 cm
- Härte: H2 (mittelfest) oder H3 (fest)



Liegefläche geteilt

Liegefläche im Ganzen

Liegefläche: Höhe:	200x200 20	180x200 20	160x200 20	140x200 20	120x200 20	100x200 20	80/90x200 20
-----------------------	---------------	---------------	---------------	---------------	---------------	---------------	-----------------

Stoffgr. 5  
Stoffgr. 8  
Stoffgr. 12  
Stoffgr. 13+16  
Stoffgr. 18+20  
Stoffgr. 22  
Stoffgr. 30  
Stoffgr. 40  
Stoffgr. 45

Ledergr. B  
Ledergr. C  
Ledergr. D  
Ledergr. F  
Ledergr. G

**Für alle Matratzen Schaum gilt:**

Aufpreis für Überlängen von 201 - 220 cm  
Breiten über 140 cm nur auf Anfrage im Werk!



**A: Auch Partnermatratzen möglich**

PARTNERMATRATZE: - 2 Stk. Matratzenkerne - Doppeltuch-Bezug im Ganzen

### Matratze dorso KS 180 SL

- Der punktelastische 7-Zonen Kaltschaumkern mit seiner würfelförmigen Oberflächenstruktur ermöglicht ein Abstützen der Wirbelsäule.
- Stoff/ Lederbezogen mit beidseitigem Gradspiegel, beidseitig versteppt mit feuchtigkeitsregulierender Klimahohlfaser

**Bei dieser Matratze ist ein Topper von Vorteil!**

alle Maße sind Zirkamaße

- Höhe: ca. 20 cm
- Härte: H2 (mittelfest) oder H3 (fest)



Liegefläche geteilt

Liegefläche im Ganzen

Liegefläche: Höhe:	200x200 20	180x200 20	160x200 20	140x200 20	120x200 20	100x200 20	80/90x200 20
-----------------------	---------------	---------------	---------------	---------------	---------------	---------------	-----------------

Stoffgr. 5  
Stoffgr. 8  
Stoffgr. 12  
Stoffgr. 13+16  
Stoffgr. 18+20  
Stoffgr. 22  
Stoffgr. 30  
Stoffgr. 40  
Stoffgr. 45

Ledergr. B  
Ledergr. C  
Ledergr. D  
Ledergr. F  
Ledergr. G

# Bettssystem STELLA ALPINA

## Matratzen mit Stoffbezug

### Matratze dorso TF 170 SL

- Punktelastischer 7-Zonen Tonnentaschenfederkern mit Vliesabdeckung,
- Beckenkomfortzone, Schulterkomfortzone, Lendenstützzone, Kopf- und Fußzone;
- Hochwertige Polyätherschaum-Ummantelung

- Stoff/ Lederbezogen mit beidseitigem Gradspiegel, beidseitig versteppt mit feuchtigkeitsregulierender Klimahohlfaser

**Bei dieser Matratze ist ein Topper von Vorteil!**



alle Maße sind Zirkamaße

- Höhe: ca. 19 cm
- Härte: H2 (mittelfest), H3 (fest) oder H4 (extra fest)

Liegefläche geteilt

Liegefläche im Ganzen

Liegefläche: Höhe:	200x200 19	180x200 19	160x200 19	140x200 19	120x200 19	100x200 19	80/90x200 19
-----------------------	---------------	---------------	---------------	---------------	---------------	---------------	-----------------

Stoffgr. 5  
Stoffgr. 8  
Stoffgr. 12  
Stoffgr. 13+16  
Stoffgr. 18+20  
Stoffgr. 22  
Stoffgr. 30  
Stoffgr. 40  
Stoffgr. 45

Ledergr. B  
Ledergr. C  
Ledergr. D  
Ledergr. F  
Ledergr. G

### Für alle Matratzen Federkern gilt:

Aufpreis für Überlängen von 201 - 220 cm  
Breiten über 140 cm nur auf Anfrage im Werk!



**A: Auch Partnermatratzen möglich**

**PARTNERMATRATZE:** - 2 Stk. Matratzenkerne - Doppeltuch-Bezug im Ganzen

### Matratze dorso TF 180 SL

- Hochelastische Körperanpassung durch 7-Zonen-Micro- Tonnentaschenfederkern mit ca. 1000 Federn (bei 2 m² Federkernfläche).
- Ein besonderes 3-D Klimagewebe sorgt zusammen mit der intelligenten Schnitttechnik der hochwertigen Kaltschaumauflage für eine ideale Durchlüftung und ein ausgewogenes Mikroklima.
- Stoff/ Lederbezogen mit beidseitigem Gradspiegel, beidseitig versteppt mit feuchtigkeitsregulierender Klimahohlfaser

**Bei dieser Matratze ist ein Topper von Vorteil!**



alle Maße sind Zirkamaße

- Höhe: ca. 20 cm
- Härte: H2 (mittelfest), H3 (fest) oder H4 (extra fest)

Liegefläche geteilt

Liegefläche im Ganzen

Liegefläche: Höhe:	200x200 20	180x200 20	160x200 20	140x200 20	120x200 20	100x200 20	80/90x200 20
-----------------------	---------------	---------------	---------------	---------------	---------------	---------------	-----------------

Stoffgr. 5  
Stoffgr. 8  
Stoffgr. 12  
Stoffgr. 13+16  
Stoffgr. 18+20  
Stoffgr. 22  
Stoffgr. 30  
Stoffgr. 40  
Stoffgr. 45

Ledergr. B  
Ledergr. C  
Ledergr. D  
Ledergr. F  
Ledergr. G

# Bettssystem STELLA ALPINA

## Matratzen mit Stoffbezug

### Matratze dorso TF 240 SL

- 7-Zonen Tonnentaschenfederkern mit ca. 1000 Microfedern (bei 2 m<sup>2</sup> Federkernfläche) und körperentlastender Schulter- und Beckenzone.
  - Die körpergerechte Kaltschaumauflage mit Wellenkonturschnitt sorgt für ein ausgewogenes Microklima. Besonders für Personen geeignet, die ein flexibles punktelastisches Schlafsystem suchen.
  - Stoff/ Lederbezogen mit beidseitigem Gradlspiegel, beidseitig versteppt mit feuchtigkeitsregulierender Klimahohlfaser
- Bei dieser Matratze ist ein Topper von Vorteil!**

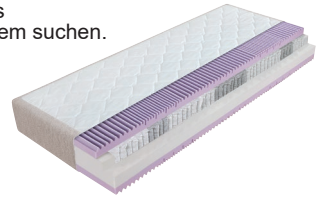

alle Maße sind Zirkamaße

- Höhe: ca. 26 cm
- Härte: mittel (H2), fest (H3), extra fest (H4) oder hart (H5)

Liegefläche geteilt

Liegefläche im Ganzen

Liegefläche: Höhe:	200x200 26	180x200 26	160x200 26	140x200 26	120x200 26	100x200 26	80/90x200 26
Stoffgr. 5							
Stoffgr. 8							
Stoffgr. 12							
Stoffgr. 13+16							
Stoffgr. 18+20							
Stoffgr. 22							
Stoffgr. 30							
Stoffgr. 40							
Stoffgr. 45							
Ledergr. B							
Ledergr. C							
Ledergr. D							
Ledergr. F							
Ledergr. G							
Preis bei Stoffbeigabe							
Stoffbedarf in m bei B 1,4 m							

**Für alle Matratzen Federkern gilt:**

Aufpreis für Überlängen von 201 - 220 cm  
Breiten über 140 cm nur auf Anfrage im Werk!



**A: Auch Partnermatratzen möglich**

PARTNERMATRATZE:

- 2 Stk. Matratzenkerne
- Doppeltuch-Bezug im Ganzen



# Bettssystem STELLA ALPINA

## Topper

### Topper dorso CS

alle Maße sind Zirkamaße

Liegefläche im Ganzen

offenporiger 4 cm FEELFOAM® Weichschaum Kern.  
Elastisches Doppeltuch aus 63 % Polyester und 37 % Viskose, abnehmbar mit 4-seitigem Zipp, versteppt mit Klimahohlfaser, waschbar bis 60°C.

Befestigung durch Haftreibung der beiden Bezüge.  
Keine weitere Befestigung notwendig.

Höhe: ca. 6 cm



Liegefläche:  
Höhe:

<b>200x200</b> 6	<b>180x200</b> 6	<b>160x200</b> 6	<b>140x200</b> 6	<b>120x200</b> 6	<b>100x200</b> 6	<b>80/90x200</b> 6
---------------------	---------------------	---------------------	---------------------	---------------------	---------------------	-----------------------

### Topper dorso KS

alle Maße sind Zirkamaße

Liegefläche im Ganzen

offenporige Kaltschaumplatte mit Würfelschnitt. Sorgt für gute Durchlüftung und hervorragende Körperanpassung.

Elastisches Doppeltuch abnehmbar mit 4-seitigem Zipp, versteppt mit Klimahohlfaser, waschbar bis 60°C.

Befestigung durch Haftreibung der beiden Bezüge.  
Keine weitere Befestigung notwendig.

Höhe: ca. 6 cm

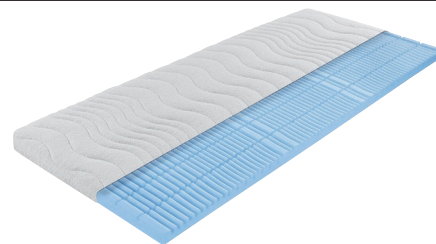

Liegefläche:  
Höhe:

<b>200x200</b> 6	<b>180x200</b> 6	<b>160x200</b> 6	<b>140x200</b> 6	<b>120x200</b> 6	<b>100x200</b> 6	<b>80/90x200</b> 6
---------------------	---------------------	---------------------	---------------------	---------------------	---------------------	-----------------------

#### Für alle Topper gilt:

Aufpreis für Überlängen von 201 - 220 cm  
Breiten über 200 cm nur auf Anfrage im Werk!

# Bettssystem STELLA ALPINA

## Topper

### Topper dorso Aqua

alle Maße sind Zirkamaße

Liegefläche im Ganzen

Topper aus 8 cm Aqua-Visco-Schaum. Besonders atmungsaktiv und feuchtigkeitsableitend für ein gutes Schlafklima. Sorgt für gute Durchlüftung und optimale Körperanpassung.

Elastisches Doppeltuch mit Klimaborder, abnehmbar mit 4-seitigem Zipp, verstept mit Klimahohlfaser, waschbar bis 60°C

Befestigung durch Haftreibung der beiden Bezüge. Keine weitere Befestigung notwendig.

Höhe: ca. 10 cm



Liegefläche:

Höhe: **200x200** 10    **180x200** 10    **160x200** 10    **140x200** 10    **120x200** 10    **100x200** 10    **80/90x200** 10

### Topper dorso LA

alle Maße sind Zirkamaße

Liegefläche im Ganzen

Der durchlochte 4 cm Latexkern, sorgt für gute Durchlüftung und hervorragende Körperanpassung.

Elastisches Doppeltuch abnehmbar mit 4-seitigem Zipp, verstept mit Klimahohlfaser, waschbar bis 60°C

Befestigung durch Haftreibung der beiden Bezüge. Keine weitere Befestigung notwendig.

Höhe: ca. 6 cm



Liegefläche:

Höhe: **200x200** 6    **180x200** 6    **160x200** 6    **140x200** 6    **120x200** 6    **100x200** 6    **80/90x200** 6

### Topper dorso DUO KS Aqua

alle Maße sind Zirkamaße

Liegefläche im Ganzen

Der Wendetopper mit einer Seite aus elastischem Kaltschaum und einer zweiten Seite aus druckentlastendem Aqua-Visco-Schaum sorgt für eine hervorragende Durchlüftung.

Elastisches Doppeltuch mit Klimaborder, abnehmbar mit 4-seitigem Zipp, verstept mit Klimahohlfaser, waschbar bis 60°C

Befestigung durch Haftreibung der beiden Bezüge. Keine weitere Befestigung notwendig.

Höhe: ca. 10 cm



Liegefläche:

Höhe: **200x200** 10    **180x200** 10    **160x200** 10    **140x200** 10    **120x200** 10    **100x200** 10    **80/90x200** 10

#### Für alle Topper gilt:

Aufpreis für Überlängen von 201 - 220 cm  
Breiten über 200 cm nur auf Anfrage im Werk!

#### Alle Topper sind auch als Split-Topper erhältlich!

##### SPLIT-TOPPER:

- 2 Stk. Topper werden mit einem Zipp mittig verbunden.
- Damit die Funktion von der Motorverstellung beim Bett nicht beeinträchtigt wird.

Abbildung Split-Topper (Symbolfoto)

