

Möbel LETZ

Finden und Wohlfühlen



Typenplan

L1000 von Loddenkemper - Drehtürenschränk Lack kristallgrau matt

Wichtiger Hinweis für Sie

Etwaige Hinweise des Herstellers in dieser Produktinformation, die sich auf die Gewährleistung beziehen, haben für Sie keinerlei Bindungswirkung und können von Ihnen ignoriert werden. Ihre gesetzlichen Gewährleistungsrechte als Verbraucher uns gegenüber, als Ihrem Verkäufer, werden dadurch in keiner Weise berührt oder eingeschränkt. Sie können sich wegen aller Mängel jederzeit an uns wenden. Darüber hinaus gehende Herstellergarantien bleiben natürlich unberührt. Dieser Artikel wird hergestellt von Loddenkemper Raumsysteme GmbH & Co. KG, Am Landhagen 85, 59302 Oelde, Deutschland, info@loddenkemper.de

Möbel Letz GmbH
Am Gewerbepark 11
06895 Zahna-Elster

Tel.: 035383 - 6018 50

Fax.: 035383 - 6018 17



**Ausführungen siehe Seite 3
Innenausführung: Lack Bianco Weiß matt**

Konstruktions-, Farb- und Materialänderungen im Rahmen des technischen Fortschritts bleiben uns als Lieferant vorbehalten. Alle Maßangaben sind circa Maße.

Holz ist ein Naturprodukt! Eine absolute Farb- und Strukturgleichheit, beispielsweise zwischen Planungsmuster und Lieferung kann deshalb nicht garantiert werden. Diese Natur- Farbspiele sind eine warentypische Eigenschaft des gewachsenen Naturwerkstoffes und können nicht reklamiert werden.

Gültig ab: 01.07.2022
Gültig bis:

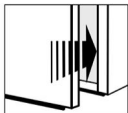
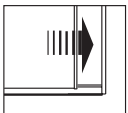
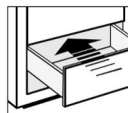
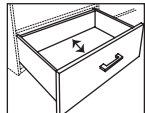
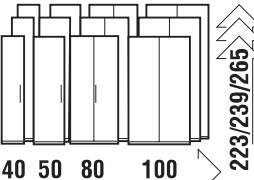
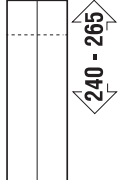
						
Netto Netto	Drehtüren mit integrierter Dämpfung	Gleittüren mit integrierter Dämpfung	Schubkästen mit Selbsteinzug und Dämpfung	Schubkästen mit Vollauszug	Vielfalt-Maß-System	Vario Höhe 240 - 264,5 cm ohne Aufpreis



Produktinformation

- Schrankhöhen 222,9, 238,9 und 264,5 cm
Vario-Höhe 239 - 264,5 cm ohne Aufpreis
- Schrankelementbreiten ca. 40, 50, 80 und 100 cm
- 3 Schrank Schubkästen in den Breiten 50 und 100 cm
- 2 Schrank Schubkästen in den Breiten 150 und 200 cm
- Schubkästen inkl. Vollauszug
- je Schrankelement 2x 22 mm starke Einlegeböden und 1 Kleiderstange, je bis 20 kg belastbar
- Ecklösungen
- verschiedene Seitenwangen
- Kranzprofile, optional mit LED Linear oder LED Spot Beleuchtung
- montagefreundliche Sockelsteller, von oben ausrichtbar
- Sonderanfertigungen wie z. B. Breiten, Höhen-Tiefenkürzung, seitliche und hintere Schrägen
- Gleittürenschränke in den Breiten 202, 242, 262, 282, 302 und 322 cm
- Gleittürenschränke in den Höhen 224 und 240 cm
- Kranzprofil für Gleittürenschränk optional mit LED Beleuchtung
- vielseitige Zusatzausstattung, Schubkästen inklusiv Vollauszug
- Türdurchgang & Schränke für begehbaren Schrankraum
- Hochwertige Verarbeitung mit Ganzmetallbeschlägen
- Betten mit Holzkopfteil in den Breiten 100, 140, 160, 180, 200 cm
- Betten mit Polsterkopfteil in den Breiten 140, 160, 180, 200 cm
- umfangreiches Beimöbelprogramm, Schubkästen inkl. Vollauszug
- Umweltschonende UV- härtenden Wasserlacke
- Made in Germany – Tradition seit über 125 Jahren

Inhaltsverzeichnis:

	Seite:
Produktinformation allgemein	2
Produktinformation Dreh- Falttürenschränke	3
Bestellbeispiele	4
Schrankzusammenstellungen	5 - 8
Zubehör-Set´s	9
Anbausystem 1-trg.	10 - 11
Anbausystem 2-trg.	12 - 13
Anbausystem 3-trg.	14
Anbausystem 4-trg.	15
Anbausystem Schäggschrank & Regale	16
Funktionselemente	16 - 17
Eckanbausystem	18
Ecklösung, Beleuchtungen & Seitenwangen	19
Zusatzausstattung	20 - 21
Sonderanfertigungen Schränke	22
Produktinformation Gleittürenschränke	23
Gleittürenschränke	24 - 27
Türdurchgang & begehbare Schrankraum	28
Sonderanfertigungen begehbare Schrankraum	29
Produktinformation Betten Beimöbel	30
Betten	31 - 33
Produktinformation Beimöbeln	34
Beimöbel	34 - 38
Beimöbel, Wandborde & Sonderanfertigungen	39



Dieses Produkt enthält eine Lichtquelle der Energieeffizienzklasse F

Beleuchtungen

Der Austausch von fest verbauten Beleuchtungen ist nicht zu empfehlen, da der Ausbau zu Beschädigungen an der Ware führen kann.

Montage- und Planungshinweise

Bitte beachten Sie beim Aufbau unbedingt die Montageanweisung für Ihre neuen Möbel. Der Aufbau und die Montage dürfen ausschließlich durch autorisiertes Fachpersonal erfolgen. Bitte planen Sie für Einbauten in der Höhe und Breite zusätzlich 2 cm Luft für eine einwandfreie Montage ein! Klären Sie elektrische Vorleistungen für Anschluss- und Gerätetechnik.

Wandmontage

Das mitgelieferte Befestigungsmaterial (Dübel, Schrauben) ist ausschließlich für die Befestigung von Bauteilen an Beton und/oder festem Mauerwerk geeignet. Bei abweichender Beschaffenheit (z.B. Gipskarton- oder Leichtbauwände) ist eine andere, der Belastung angemessene Befestigung bauseits vorzunehmen. Alle Möbel, die im Gebrauch einen Kippmoment verursachen, müssen aus Sicherheitsgründen an der Wand befestigt werden.

Unter folgendem Link können Sie sich unseren Loddenkemper Qualitäts- und Möbelpass mit ausführlichen Gebrauchs- und Pflegehinweisen downloaden:

<http://www.loddenkemper.de/downloads/qualitaetspass/>

Produktinformation



Drehtüren-Schränke

Korpus:	Front:
Lack Bianco weiß matt Lack Kristall Grau matt Lack Schiefer Grau matt	Lack Bianco weiß matt / Hochglanz Lack Kristall Grau matt / Hochglanz Lack Schiefer Grau matt
Balkeneiche Furnier Wildkirsche Furnier Kernussbaum Furnier	Balkeneiche Furnier Wildkirsche Furnier Kernussbaum Furnier
Absetzung:	Kranzprofil:
Lack Bianco weiß matt / Hochglanz Lack Kristall Grau matt / Hochglanz Lack Schiefer Grau matt	Lack Bianco weiß matt Lack Kristall Grau matt Lack Schiefer Grau matt
Balkeneiche Furnier Wildkirsche Furnier Kernussbaum Furnier	Balkeneiche Furnier Wildkirsche Furnier Kernussbaum Furnier

Korpus:	Front:	Absetzung:	PG:
Lack matt	----	----	1
----	----	Lack matt	1
Lack matt	Lack matt	----	1
Lack matt	Lack matt	Lack matt	1
Lack matt	Furnier/Lack HG	----	2
Furnier	Lack matt	----	2
Lack matt	Lack matt	Furnier/Lack HG	2
Lack matt	Furnier/Lack HG	Lack matt	2
Furnier	Lack matt	Lack matt	2
Furnier	----	----	3
----	----	Furnier/Lack HG	3
Furnier	Furnier/Lack HG	----	3
Lack matt	Furnier/Lack HG	Furnier/Lack HG	3
Furnier	Lack matt	Furnier/Lack HG	3
Furnier	Furnier/Lack HG	Lack matt	3
Furnier	Furnier/Lack HG	Furnier/Lack HG	3

Kranzausführung:	PG:
Lack	1
Furnier	3

Griffe:

Griffe auf Schubkästen bis zu einer Breite von 90 cm und auf Beimöbeltüren sind immer 15 cm lang.
Griffe auf Schubkästen ab einer Breite von 100 cm und auf Türen über Schubkästen sind 30,2 / 37,5 / 41,2 cm lang

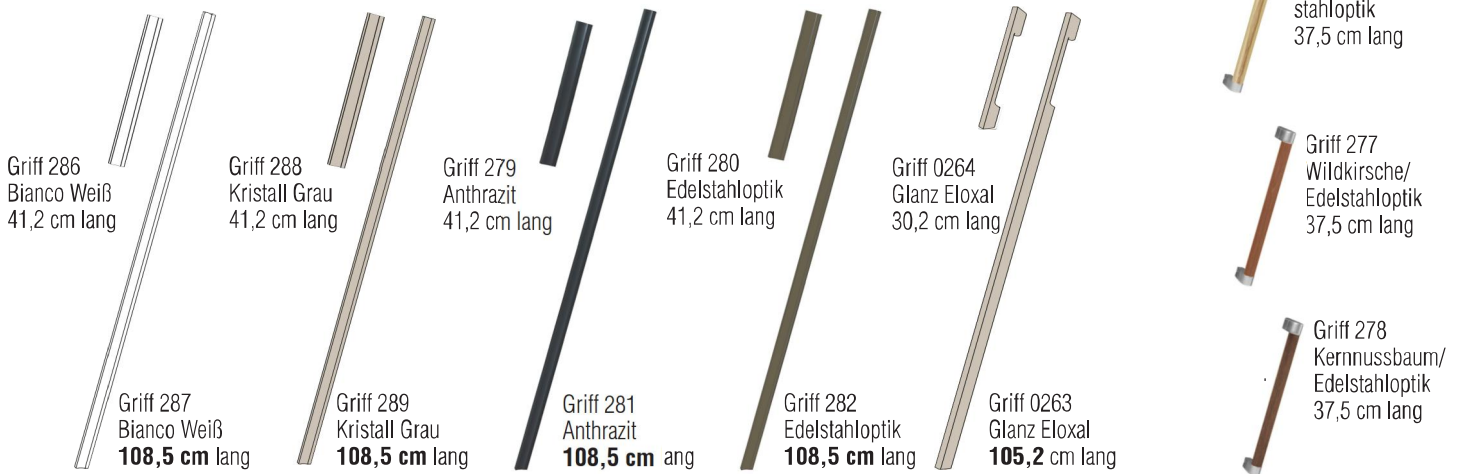

Seitenwangen Schrank

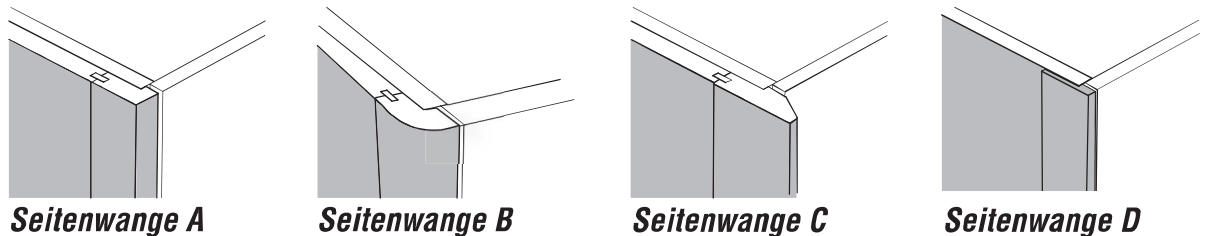

Kranzprofile und Beleuchtungen

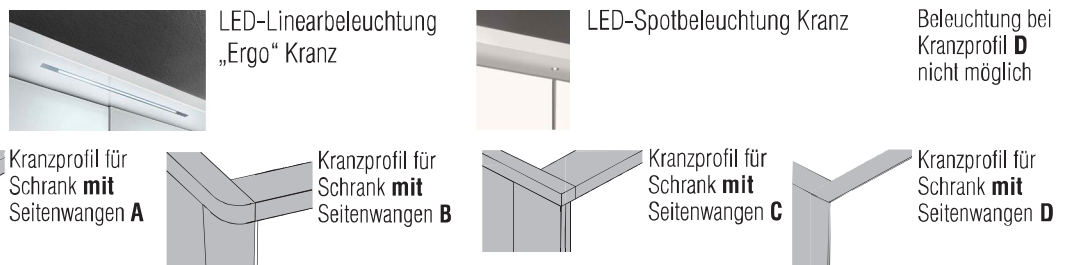

Bestellbeispiele:

Korpus: Lack Bianco Weiß **Front:** Lack Bianco Weiß
Kranzfarbe: Lack Bianco Weiß **Griff:** 281 Anthrazit



Schrank 6-trg.
Türen in Frontausführung
2er Set Seitenwangen **A**
mit geradem Profil
in **Kranzausführung**

B	H	T	Bestell-Nr.	PG 1 N/N	PG 2 N/N	PG 3 N/N
302	222,9	59,5	1602	VZ		
+3,6	222,9	+0,2	07533			

Schrank 6-trg.
Türen in Frontausführung
2er Set Seitenwangen **A**
mit geradem Profil
in **Kranzausführung**

302	238,9	59,5	2602			
+3,6	238,9	+0,2	07534			

Schrank 6-trg.
Türen in Frontausführung
2er Set Seitenwangen **A**
mit geradem Profil
in **Kranzausführung**

302	264,5	59,5	6602			
+3,6	264,5	+0,2	07535			

linke Schranktür, zusätzlich, mit Griff (Abbildung) **3x** **0806**
für 2-trg. Elemente

Korpus: Lack Bianco Weiß **Front:** Lack Bianco Weiß
Absetzung: Kernussbaum **Griff:** 278 Kernussbaum
Kranzfarbe: Kernussbaum **Griff:** 278 Kernussbaum



Schrank 6-trg mit 3 x 100er
Schubkästen unter 3. + 4. Tür
Schubkästen in **Absetzung**
2er Set Seitenwangen **A**
mit geradem Profil
in **Kranzausführung**

B	H	T	Bestell-Nr.	PG 1 N/N	PG 2 N/N	PG 3 N/N
302	222,9	59,5	1695			
+3,6	222,9	+0,2	07533			

Schrank 6-trg mit 3 x 100er
Schubkästen unter 3. + 4. Tür
Schubkästen in **Absetzung**
2er Set Seitenwangen **A**
mit geradem Profil
in **Kranzausführung**

302	238,9	59,5	2695			
+3,6	238,9	+0,2	07534			

Schrank 6-trg mit 3 x 100er
Schubkästen unter 3. + 4. Tür
Schubkästen in **Absetzung**
2er Set Seitenwangen **A**
mit geradem Profil
in **Kranzausführung**

302	264,5	59,5	6695			
+3,6	264,5	+0,2	07535			

Kranzprofil Schrank 6-trg. **07486**
3er Set LED-Linearbeleuchtung „Ergo“ +4,8 **021603**

Korpus: Lack Kristall Grau **Front:** Lack Kristall Grau
Absetzung: Wildkirsche **Griff:** 277 Kirschbaum
Kranzfarbe: Wildkirsche **Griff:** 277 Kirschbaum



Schrank 6-trg.
1. + 6. Tür in **Absetzung**
2er Set Seitenwangen **B**
mit gerundetem Profil
in **Kranzausführung**

B	H	T	Bestell-Nr.	PG 1 N/N	PG 2 N/N	PG 3 N/N
302	222,9	59,5	1642			
+3,6	222,9	+0,2	07543			

Schrank 6-trg.
1. + 6. Tür in **Absetzung**
2er Set Seitenwangen **B**
mit gerundetem Profil
in **Kranzausführung**

302	238,9	59,5	2642			
+3,6	238,9	+0,2	07544			

Schrank 6-trg.
1. + 6. Tür in **Absetzung**
2er Set Seitenwangen **B**
mit gerundetem Profil
in **Kranzausführung**

302	264,5	59,5	6642			
+3,6	264,5	+0,2	07545			

Kranzprofil Schrank 6-trg. **07486**
3er Set LED-Einbauspot +4,8 **023503**

Schrankzusammenstellungen

Standard-Inneneinteilung: je Element 2 Einlegeböden und 1 Kleiderstange (Schrankinnentiefe 55 cm)

☐ = Frontausführung
 ■ = Absetzung / Korpusausführung

Frontansicht	Warenbeschreibung	Korpusmaße inkl. Front B H T	Bestell- Nr.	PG 1 N/N	PG 2 N/N	PG 3 N/N
	Schrank 4-trg. 4 Türen in Frontausführung	202 222,9 59,5	1402			
		202 238,9 59,5	2402			
		202 264,5 59,5	6402			
	Kranzprofil Schrank 4-trg. Aufpreis für Falлтürenschrank 4-trg.			07484		--
			07624			
	Schrank 4-trg. 1. + 4. Tür in Absetzung 2. + 3. Tür in Frontausführung	202 222,9 59,5	1432			
		202 238,9 59,5	2432			
		202 264,5 59,5	6432			
	Kranzprofil Schrank 4-trg. Aufpreis für Falлтürenschrank 4-trg.			07484		--
			07624			
	Schrank 4-trg mit 3 x 100er Schubkästen unter 2. + 3. Tür Türen und Schubkästen in Frontausführung	202 222,9 59,5	1409			
		202 238,9 59,5	2409			
		202 264,5 59,5	6409			
	Kranzprofil Schrank 4-trg.			07484		--
	Schrank 4-trg mit 3 x 100er Schubkästen unter 2. + 3. Tür Schubkästen in Absetzung Türen in Frontausführung	202 222,9 59,5	1495			
		202 238,9 59,5	2495			
		202 264,5 59,5	6495			
	Kranzprofil Schrank 4-trg.			07484		--
	Schrank 5-trg. 5 Türen in Frontausführung	252 222,9 59,5	1502			
		252 238,9 59,5	2502			
		252 264,5 59,5	6502			
	Kranzprofil Schrank 5-trg. Aufpreis für Falлтürenschrank 5-trg.			07485		--
			07625			
	Schrank 5-trg. 1. + 5. Tür in Absetzung 2. - 4. Tür in Frontausführung	252 222,9 59,5	1532			
		252 238,9 59,5	2532			
		252 264,5 59,5	6532			
	Kranzprofil Schrank 5-trg. Aufpreis für Falлтürenschrank 5-trg.			07485		--
			07625			
Seitenwangen und Kranzbeleuchtung siehe Seite 19						

Schrankszusammenstellungen

Standard-Inneneinteilung: je Element 2 Einlegeböden und 1 Kleiderstange (Schranksinnentiefe 55 cm)

□ = Frontausführung

■ = Absetzung / Korpusausführung

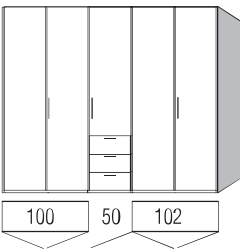
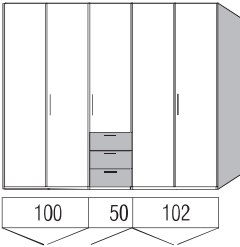
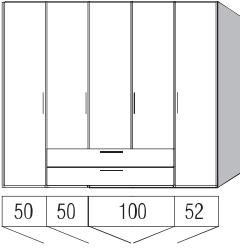
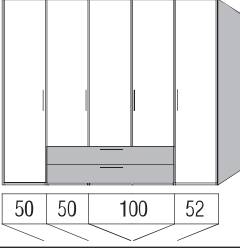
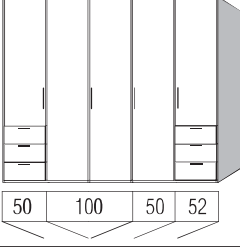
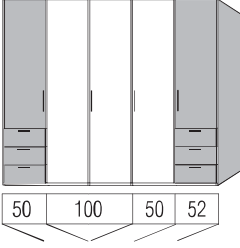
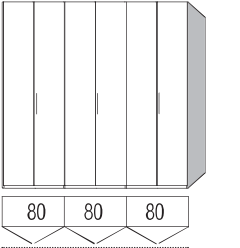
Frontansicht	Warenbeschreibung	Korpusmaße inkl. Front B H T	Bestell- Nr.	PG 1 N/N	PG 2 N/N	PG 3 N/N
	Schrank 5-trg mit 3 x 50er Schubkästen unter 3. Tür Türen und Schubkästen in Frontausführung Kranzprofil Schrank 5-trg.	252 222,9 59,5 252 238,9 59,5 252 264,5 59,5	1509 2509 6509 07485			--
	Schrank 5-trg mit 3 x 50er Schubkästen unter 3. Tür Schubkästen in Absetzung Türen in Frontausführung Kranzprofil Schrank 5-trg.	252 222,9 59,5 252 238,9 59,5 252 264,5 59,5	1595 2595 6595 07485			--
	Schrank 5-trg., 2 x 150er Schubkästen unter 2. - 4. Tür Türen und Schubkästen in Frontausführung Kranzprofil Schrank 5-trg.	252 222,9 59,5 252 238,9 59,5 252 264,5 59,5	1538 2538 6538 07485			--
	Schrank 5-trg., 2 x 150er Schubkästen unter 2. - 4. Tür Schubkästen in Absetzung Türen in Frontausführung Kranzprofil Schrank 5-trg.	252 222,9 59,5 252 238,9 59,5 252 264,5 59,5	1547 2547 6547 07485			--
	Schrank 5-trg., 2 x 3 50er Schubkästen außen Türen und Schubkästen in Frontausführung Kranzprofil Schrank 5-trg.	252 222,9 59,5 252 238,9 59,5 252 264,5 59,5	1521 2521 6521 07485			--
	Schrank 5-trg., 2 x 3 50er Schubkästen außen Schubkästen und 1. + 5. Tür in Absetzung 2. - 4. in Frontausführung Kranzprofil Schrank 5-trg.	252 222,9 59,5 252 238,9 59,5 252 264,5 59,5	1523 2523 6523 07485			--
	Schrank 6-trg. Türen in Frontausführung Kranzprofil Schrank 6-trg.	242 222,9 59,5 242 238,9 59,5 242 264,5 59,5	1614 2614 6614 07486			
Seitenwangen und Kranzbeleuchtung siehe Seite 19						

Schrankzusammenstellungen

Standard-Inneneinteilung: je Element 2 Einlegeböden und 1 Kleiderstange (Schrankinnentiefe 55 cm)

☐ = Frontausführung
 ■ = Absetzung / Korpusausführung

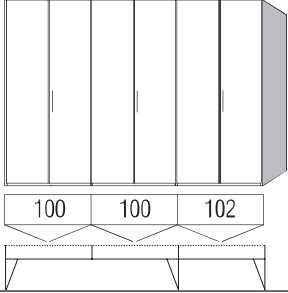
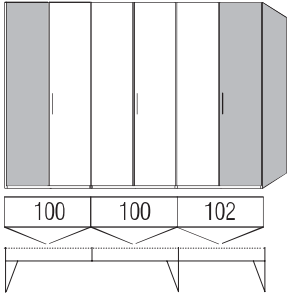
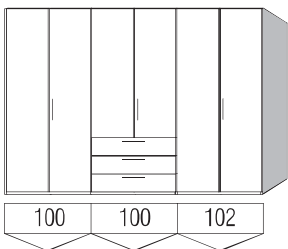
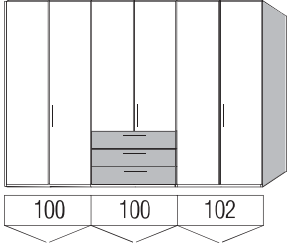
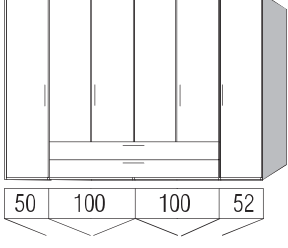
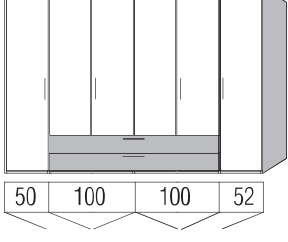
Frontansicht	Warenbeschreibung	Korpusmaße inkl. Front B H T	Bestell- Nr.	PG 1 N/N	PG 2 N/N	PG 3 N/N
	Schrank 6-trg. Türen in Frontausführung	302 222,9 59,5 302 238,9 59,5 302 264,5 59,5	1602 2602 6602	VZ		
	Kranzprofil Schrank 6-trg.		07486			
	Aufpreis für Falлтürenschrank 6-trg.		07626			
	Schrank 6-trg. 1. + 6. Tür in Absetzung 2. - 5. Tür in Frontausführung	302 222,9 59,5 302 238,9 59,5 302 264,5 59,5	1642 2642 6642			
	Kranzprofil Schrank 6-trg.		07486			
	Aufpreis für Falлтürenschrank 6-trg.		07626			
	Schrank 6-trg mit 3 x 100er Schubkästen unter 3. + 4. Tür Türen und Schubkästen in Frontausführung	302 222,9 59,5 302 238,9 59,5 302 264,5 59,5	1609 2609 6609			
	Kranzprofil Schrank 6-trg.		07486			
	Schrank 6-trg mit 3 x 100er Schubkästen unter 3. + 4. Tür Schubkästen in Absetzung Türen in Frontausführung	302 222,9 59,5 302 238,9 59,5 302 264,5 59,5	1695 2695 6695			
	Kranzprofil Schrank 6-trg.		07486			
	Schrank 6-trg., 2 x 200er Schubkästen unter 2. - 5. Tür Türen und Schubkästen in Frontausführung	302 222,9 59,5 302 238,9 59,5 302 264,5 59,5	1638 2638 6638			
	Kranzprofil Schrank 6-trg.		07486			
	Schrank 6-trg., 2 x 200er Schubkästen unter 2. - 5. Tür Schubkästen in Absetzung Türen in Frontausführung	302 222,9 59,5 302 238,9 59,5 302 264,5 59,5	1647 2647 6647			
	Kranzprofil Schrank 6-trg.		07486			



Seitenwangen und Kranzbeleuchtung siehe Seite 19

Schrankszusammenstellungen

Standard-Inneneinteilung: je Element 2 Einlegeböden und 1 Kleiderstange (Schranksinnentiefe 55 cm)

 = Frontausführung

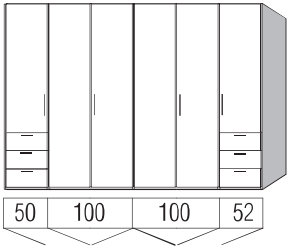
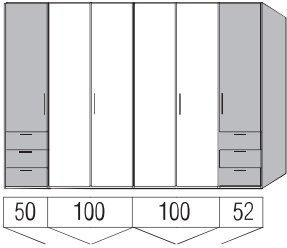
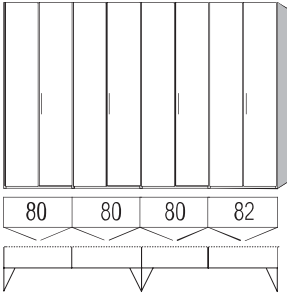
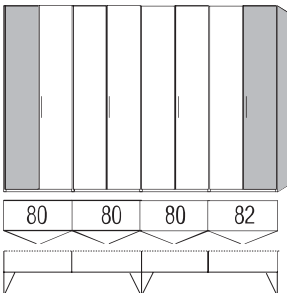
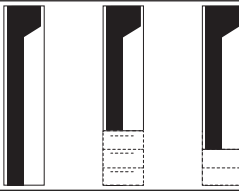
 = Absetzung / Korpusausführung

Frontansicht	Warenbeschreibung	Korpusmaße inkl. Front B H T	Bestell- Nr.	PG 1 N/N	PG 2 N/N	PG 3 N/N
	Schrank 6-trg., 2 x 3 50er Schubkästen außen Türen und Schubkästen in Frontausführung Kranzprofil Schrank 6-trg.	302 222,9 59,5 302 238,9 59,5 302 264,5 59,5	1621 2621 6621 07486			
	Schrank 6-trg., 2 x 3 50er Schubkästen außen Schubkästen und 1. + 6. Tür in Absetzung 2. - 5. in Frontausführung Kranzprofil Schrank 6-trg.	302 222,9 59,5 302 238,9 59,5 302 264,5 59,5	1623 2623 6623 07486			
	Schrank 8-trg. Türen in Frontausführung Kranzprofil für Schrank 8-trg. Aufpreis für Falлтürenschrank 8-trg.	322 222,9 59,5 322 238,9 59,5 322 264,5 59,5	1814 2814 6814 07488 07628			
	Schrank 8-trg. 1. + 8. Tür in Absetzung 2. - 7. Tür in Frontausführung Kranzprofil für Schrank 8-trg. Aufpreis für Falлтürenschrank 8-trg.	322 222,9 59,5 322 238,9 59,5 322 264,5 59,5	1834 2834 6834 07488 07628			
	Spiegeltür (nicht flächenbündig) Bitte Menge und Position von links nach rechts angeben!		07001			
	Parsolglastür mit Alurahmen, schwarz seidenmatt Nur in der Breite 50 cm bei Drehtüren, und nicht über Schubkästen oder bei Eckschränken 90° möglich. Jede Tür mit Griff, schwarz seidenmatt (108,5cm) Keine Verwendung von Weitwinkelscharnieren möglich! Bitte Menge und Position von links nach rechts angeben!	222,9 238,9	07006 07007			

Seitenwangen und Kranzbeleuchtung siehe Seite 19

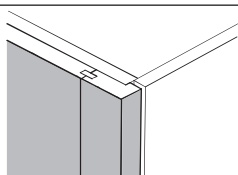

Seitenwange A

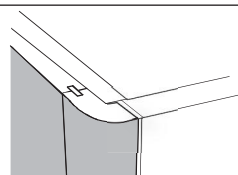

Seitenwange B

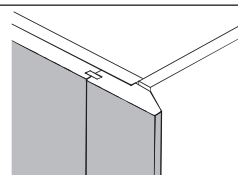

Seitenwange C

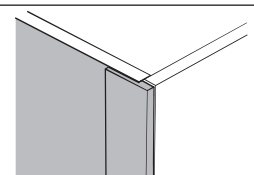

Seitenwange D

Zubehör- Sets

für Drehtürenschränke

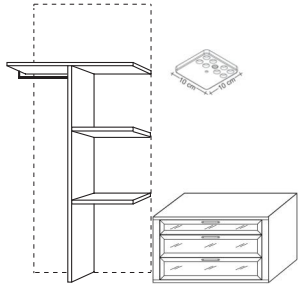
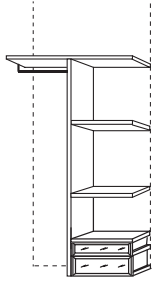

Frontansicht	Warenbeschreibung	Bestell-Nr.	N/N
	<p>Zubehör - Set 2, bestehend aus:</p> <ul style="list-style-type: none"> - Doppelfachunterteilung mit Mittelwand, rechts 2 Einlegeböden, links 1 Kleiderstange - Schubkasteneinsatz mit 1 kleinen und 2 großen Schubkästen mit Glasfront Höhe 56,1 cm - LED-Innenbeleuchtung, 6 LED neutral weiß mit Lithium Akku, Ladekabel mit USB-Stecker und Mini-USB-Stecker 	<p>80er Breite 100er Breite</p> <p>9002 9012</p>	<p>N/N</p>
	<p>Zubehör - Set 8, bestehend aus:</p> <ul style="list-style-type: none"> - Doppelfachunterteilung mit Mittelwand, rechts 2 Einlegeböden, links mit Kleiderstange - Staubleiste für Schubkästen stapelbar, Höhe 3,0 cm - Schubkasten, stapelbar mit Glaseinsatz, Höhe 19,0 cm - Schubkasten, stapelbar mit Glaseinsatz, Höhe 13,0 cm - Einlegeboden 	<p>100er Breite</p> <p>9018</p>	<p></p>

Anbausystem

Standard-Inneneinteilung: je Element 2 Einlegeböden und 1 Kleiderstange (Schrankinnentiefe 55 cm)

 = Frontausführung

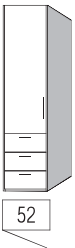
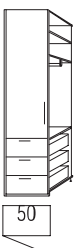
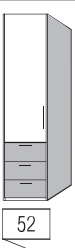
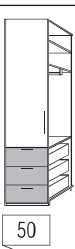
 = Absetzung / Korpusausführung

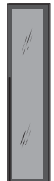









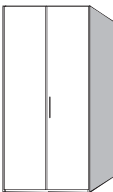

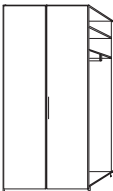
Frontansicht	Warenbeschreibung	Korpusmaße inkl. Front B H T	Bestell- Nr.	PG 1 N/N	PG 2 N/N	PG 3 N/N
	Startschrank, 1-trg., 3 x 50er Schubkästen Tür und Schubkästen in Front- ausführung 2 Außenseiten links und rechts	links-angeschlagen (Abb.)	52 222,9 59,5	1183		
			52 238,9 59,5	2183		
			52 264,5 59,5	6183		
		rechts-angeschlagen	52 222,9 59,5	1184		
			52 238,9 59,5	2184		
			52 264,5 59,5	6184		
		Kranzprofil für Startschrank 1-trg.		07461		
	Anbauschrack, 1-trg., 3 x 50er Schubkästen Tür und Schubkästen in Front- ausführung 1 Mittelseite	links-angeschlagen (Abb.)	50 222,9 59,5	1185		
			50 238,9 59,5	2185		
			50 264,5 59,5	6185		
		rechts-angeschlagen	50 222,9 59,5	1186		
			50 238,9 59,5	2186		
			50 264,5 59,5	6186		
		Kranzprofil für Anbauschrack 1-trg.		07464		
	Startschrank, 1-trg., 3 x 50er Schubkästen Schubkästen in Absetzung Tür in Frontausführung 2 Außenseiten links und rechts	links-angeschlagen (Abb.)	52 222,9 59,5	1168		
			52 238,9 59,5	2168		
			52 264,5 59,5	6168		
		rechts-angeschlagen	52 222,9 59,5	1169		
			52 238,9 59,5	2169		
			52 264,5 59,5	6169		
		Kranzprofil für Startschrank 1-trg.		07461		
	Anbauschrack, 1-trg., 3 x 50er Schubkästen Schubkästen in Absetzung Tür in Frontausführung 1 Mittelseite	links-angeschlagen (Abb.)	50 222,9 59,5	1150		
			50 238,9 59,5	2150		
			50 264,5 59,5	6150		
		rechts-angeschlagen	50 222,9 59,5	1151		
			50 238,9 59,5	2151		
			50 264,5 59,5	6151		
		Kranzprofil für Anbauschrack 1-trg.		07464		
	Spiegeltür (nicht flächenbündig) Bitte Menge und Position von links nach rechts angeben!		07001			
	Parsolglastür mit Alurahmen, schwarz seidenmatt Nur in der Breite 50 cm bei Drehtüren, und nicht über Schubkästen oder bei Eckschränken 90° möglich. Jede Tür mit Griff, schwarz seidenmatt (108,5cm) Keine Verwendung von Weitwinkelscharnieren möglich! Bitte Menge und Position von links nach rechts angeben!	222,9 238,9	07006 07007			

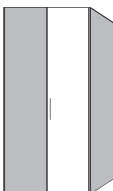
Seitenwangen und Kranzbeleuchtung siehe Seite 19

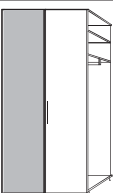
Anbausystem

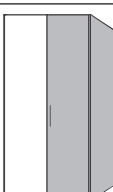
Standard-Inneneinteilung: je Element 2 Einlegeböden und 1 Kleiderstange (Schrankinnentiefe 55 cm)

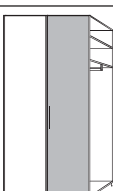
 = Frontausführung
 = Absetzung / Korpusausführung

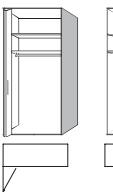
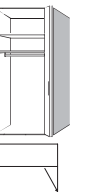

Frontansicht	Warenbeschreibung	Korpusmaße inkl. Front B H T	Bestell- Nr.	PG 1 N/N	PG 2 N/N	PG 3 N/N
 	Startschrank, 2-trg. Türen in Frontausführung 2 Außenseiten links und rechts	82 222,9 59,5	1251			
		102 222,9 59,5	1252			
		82 238,9 59,5	2251			
		102 238,9 59,5	2252			
	Kranzprofil für Startschrank 2-trg.		07466			
 	Anbauschränk, 2-trg. Türen in Frontausführung 1 Mittelseite	80 222,9 59,5	1279			
		100 222,9 59,5	1280			
		80 238,9 59,5	2279			
		100 238,9 59,5	2280			
	Kranzprofil für Anbauschränk 2-trg.		07468			
 	Startschrank, 2-trg. 1. Tür in Absetzung . 2. Tür in Frontausführung 2 Außenseiten links und rechts	82 222,9 59,5	1245			
		102 222,9 59,5	1258			
		82 238,9 59,5	2245			
		102 238,9 59,5	2258			
	Kranzprofil für Startschrank 2-trg.		07466			
 	Anbauschränk, 2-trg. 1. Tür in Absetzung . 2. Tür in Frontausführung 1 Mittelseite	80 222,9 59,5	1284			
		100 222,9 59,5	1257			
		80 238,9 59,5	2284			
		100 238,9 59,5	2257			
	Kranzprofil für Anbauschränk 2-trg.		07468			
 	Startschrank, 2-trg. 1. Tür in Frontausführung 2. Tür in Absetzung 2 Außenseiten links und rechts	82 222,9 59,5	1244			
		102 222,9 59,5	1253			
		82 238,9 59,5	2244			
		102 238,9 59,5	2253			
	Kranzprofil für Startschrank 2-trg.		07466			
 	Anbauschränk, 2-trg. 1. Tür in Frontausführung 2. Tür in Absetzung 1 Mittelseite	80 222,9 59,5	1282			
		100 222,9 59,5	1254			
		80 238,9 59,5	2282			
		100 238,9 59,5	2254			
	Kranzprofil für Anbauschränk 2-trg.		07468			
 	Aufpreis 2 Falttüren links		07621			
	Aufpreis 2 Falttüren rechts		07622			

Seitenwangen und Kranzbeleuchtung siehe Seite 19

Anbausystem

Standard-Inneneinteilung: je Element 2 Einlegeböden und 1 Kleiderstange (Schrankinnentiefe 55 cm)

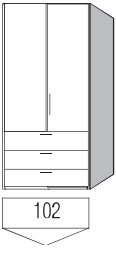
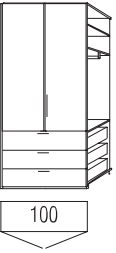
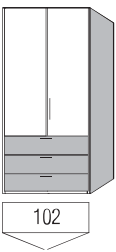
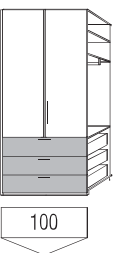
□ = Frontausführung
 ■ = Absetzung / Korpusausführung

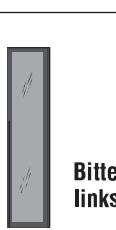
Frontansicht	Warenbeschreibung	Korpusmaße inkl. Front			Bestell-Nr.	PG 1 N/N	PG 2 N/N	PG 3 N/N
		B	H	T				
	Startschrank, 2-trg., 3 x 100er Schubkästen Türen und Schubkästen in Frontausführung 2 Außenseiten links und rechts	102	222,9	59,5	1283			
		102	238,9	59,5	2283			
		102	264,5	59,5	6283			
	102				07466			
	Anbauschränk, 2-trg., 3 x 100er Schubkästen Türen und Schubkästen in Frontausführung 1 Mittelseite	100	222,9	59,5	1286			
		100	238,9	59,5	2286			
		100	264,5	59,5	6286			
	100				07468			
	Startschrank, 2-trg., 3 x 100er Schubkästen 3 Schubkästen in Absetzung Türen in Frontausführung 2 Außenseiten links und rechts	102	222,9	59,5	1298			
		102	238,9	59,5	2298			
		102	264,5	59,5	6298			
	102				07466			
	Anbauschränk, 2-trg., 3 x 100er Schubkästen 3 Schubkästen in Absetzung Türen in Frontausführung 1 Mittelseite	100	222,9	59,5	1265			
		100	238,9	59,5	2265			
		100	264,5	59,5	6265			
	100				07468			
	Aufpreis 2 Falttüren links				07621			
	Aufpreis 2 Falttüren rechts				07622			
	Spiegeltür (nicht flächenbündig) Bitte Menge und Position von links nach rechts angeben!				07001			
	Parsolglastür mit Alurahmen, schwarz seidenmatt Nur in der Breite 50 cm bei Drehtüren, und nicht über Schubkästen oder bei Eckschränken 90° möglich. Jede Tür mit Griff, schwarz seidenmatt (108,5cm) Keine Verwendung von Weitwinkelscharnieren möglich! Bitte Menge und Position von links nach rechts angeben!		222,9		07006			
			238,9		07007			



Seitenwangen und Kranzbeleuchtung siehe Seite 19

Anbausystem

Standard-Inneneinteilung: je Element 2 Einlegeböden und 1 Kleiderstange (Schrankinnentiefe 55 cm)

 = Frontausführung

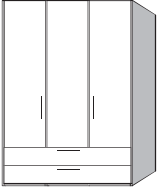
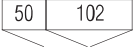
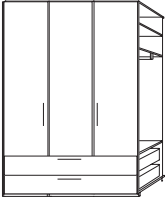
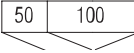
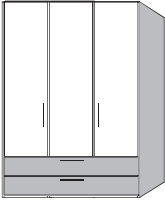
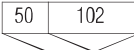
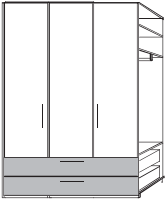
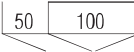
 = Absetzung / Korpusausführung



Frontansicht	Warenbeschreibung	Korpusmaße inkl. Front			Bestell-Nr.	PG 1 N/N	PG 2 N/N	PG 3 N/N
		B	H	T				
 	Startschrank 3-trg., 2 x 150er Schubkästen Türen und Schubkästen in Frontausführung 2 Außenseiten links und rechts 1 Mittelseite Kranzprofil Startschrank 3-trg.	152	222,9	59,5	1342			
		152	238,9	59,5	2342			
		152	264,5	59,5	6342			
					07474			
 	Anbauschrack 3-trg., 2 x 150er Schubkästen Türen und Schubkästen in Frontausführung 2 Mittelseiten Kranzprofil Anbauschrack 3-trg.	150	222,9	59,5	1340			
		150	238,9	59,5	2340			
		150	264,5	59,5	6340			
					07479			
 	Startschrank 3-trg., 2 x 150er Schubkästen 2 Schubkästen in Absetzung 3 Türen in Frontausführung 2 Außenseiten links und rechts 1 Mittelseite Kranzprofil Startschrank 3-trg.	152	222,9	59,5	1341			
		152	238,9	59,5	2341			
		152	264,5	59,5	6341			
					07474			
 	Anbauschrack 3-trg., 2 x 150er Schubkästen 2 Schubkästen in Absetzung 3 Türen in Frontausführung 2 Mittelseiten Kranzprofil Anbauschrack 3-trg.	150	222,9	59,5	1344			
		150	238,9	59,5	2344			
		150	264,5	59,5	6344			
					07479			
	Spiegeltür (nicht flächenbündig)				07001			
	Bitte Menge und Position von links nach rechts angeben!							

Seitenwangen und Kranzbeleuchtung siehe Seite 19

Anbausystem

Standard-Inneneinteilung: je Element 2 Einlegeböden und 1 Kleiderstange (Schrankinnentiefe 55 cm)

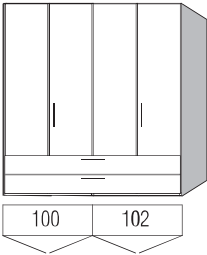
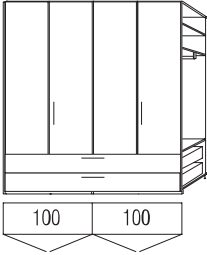
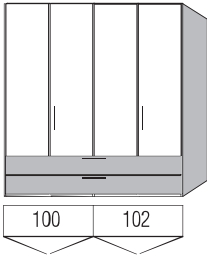
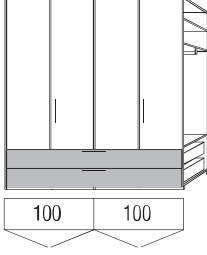
□ = Frontausführung
 ■ = Absetzung / Korpusausführung

Frontansicht	Warenbeschreibung	Korpusmaße inkl. Front B H T	Bestell- Nr.	PG 1 N/N	PG 2 N/N	PG 3 N/N
	Startschrank 4-trg., 2 x 200er Schubkästen Türen und Schubkästen in Frontausführung 2 Außenseiten links und rechts 1 Mittelseite	202 222,9 59,5 202 238,9 59,5 202 264,5 59,5	1442 2442 6442			
	Kranzprofil Startschrank 4-trg.		07476			
	Anbauschrack 4-trg., 2 x 200er Schubkästen Türen und Schubkästen in Frontausführung 2 Mittelseiten	200 222,9 59,5 200 238,9 59,5 200 264,5 59,5	1440 2440 6440			
	Kranzprofil Anbauschrack 4-trg.		07480			
	Startschrank 4-trg., 2 x 200er Schubkästen 2 Schubkästen in Absetzung 4 Türen in Frontausführung 2 Außenseiten links und rechts 1 Mittelseite	202 222,9 59,5 202 238,9 59,5 202 264,5 59,5	1441 2441 6441			
	Kranzprofil Startschrank 4-trg.		07476			
	Anbauschrack 4-trg., 2 x 200er Schubkästen 2 Schubkästen in Absetzung 4 Türen in Frontausführung 2 Mittelseiten	200 222,9 59,5 200 238,9 59,5 200 264,5 59,5	1444 2444 6444			
	Kranzprofil Anbauschrack 4-trg.		07480			
	Spiegeltür (nicht flächenbündig)		07001			
	Bitte Menge und Position von links nach rechts angeben!					



Seitenwangen und Kranzbeleuchtung siehe Seite 19

Anbausystem & Funktionselemente

Standard-Inneneinteilung: je Element 2 Einlegeböden und 1 Kleiderstange (Schrankinnentiefe 55 cm)

 = Frontausführung

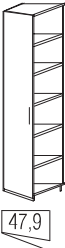
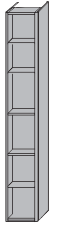
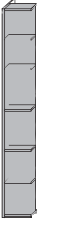
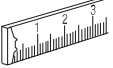
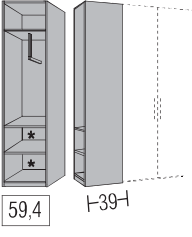
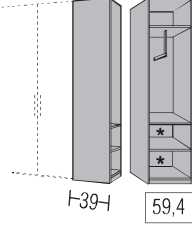

 = Absetzung / KorpUSAusführung

Frontansicht	Warenbeschreibung	Korpusmaße inkl. Front			Bestell-Nr.	PG 1 N/N	PG 2 N/N	PG 3 N/N
		B	H	T				
 49,8	Startschrank 1-trg. / schräg 2 x Außenseite Tür in Frontausführung	links angeschlagen (Abb.)	49,8	222,9	59,5	1025		
			49,8	238,9	59,5	2025		
			49,8	264,5	59,5	6025		
	Kranzprofil für Startschrank 1-trg.					07461		
 47,9	Anbauschrank 1-trg. / schräg 1 x Mittelseite Tür in Frontausführung	links angeschlagen (Abb.)	47,9	222,9	59,5	1026		
			47,9	238,9	59,5	2026		
			47,9	264,5	59,5	6026		
		rechts angeschlagen	47,9	222,9	59,5	1028		
			47,9	238,9	59,5	2028		
			47,9	264,5	59,5	6028		
Kranzprofil für Anbauschrank 1-trg.						07464		
 Innentiefe : 36,6 cm Innenbreite: 40,2 cm	Startregal in KorpUSAusführung 2 x Außenseite 6 offene Fächer mit Rückwand 7 offene Fächer mit Rückwand bei Höhe 264,5 cm		47,6	222,9	59,8	1036		
			47,6	238,9	59,8	2036		
			47,6	264,5	59,8	6036		
	Kranzprofil für Startschrank 1-trg.						07461	
 Innentiefe : 36,6 cm Innenbreite: 40,2 cm	Anbauregal in KorpUSAusführung 1 x Mittelseite 6 offene Fächer mit Rückwand 7 offene Fächer mit Rückwand bei Höhe 264,5 cm		45,7	222,9	59,8	1037		
			45,7	238,9	59,8	2037		
			45,7	264,5	59,8	6037		
	Kranzprofil für Anbauschrank 1-trg.						07464	
	Aufpreis Höhenkürzung Regal					0882		
	Aufpreis Breitenkürzung Regal (mind. 2 cm)					0883		
	Aufpreis Tiefenkürzung Regal (max: 40,5 cm)					0884		
 * Innenmaß 55 x 34 x 36,8 cm 59,4	Anstellregal links in KorpUSAusführung 3 Konstruktionsböden, 1 Kleiderstange		39	222,9	59,4	1041		
			39	238,9	59,4	2041		
			39	264,5	59,4	6041		
	Kranzprofil für Anbauschrank 1-trg.						07464	
 * Innenmaß 55 x 34 x 36,8 cm 59,4	Anstellregal rechts in KorpUSAusführung 3 Konstruktionsböden, 1 Kleiderstange		39	222,9	59,4	1042		
			39	238,9	59,4	2042		
			39	264,5	59,4	6042		
	Kranzprofil für Anbauschrank 1-trg.						07464	
 3 Watt; EEK F	2er Set LED Einbauspot für oberen Konstruktionsboden inkl. Schalter im 2 Konstruktionsboden					021512		

Seitenwangen und Kranzbeleuchtung siehe Seite 19

Funktionselemente

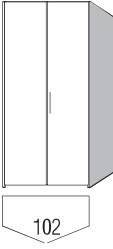
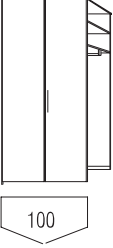
☐ = Frontausführung
 ■ = Absetzung / Korpusausführung

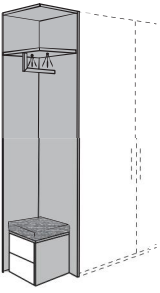
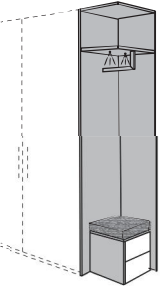
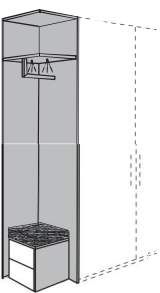
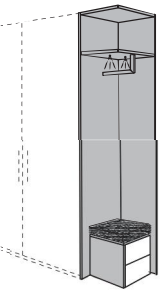
Frontansicht	Warenbeschreibung	Korpusmaße inkl. Front B H T	Bestell- Nr.	PG 1 N/N	PG 2 N/N	PG 3 N/N
 102	Funktions-Startelement 2-trg. mit Weitwinkelscharnier, begehbar, 2 Böden, 1 Kleiderstange Für Anbau an Anstellregal links, sonst bauseitige Verstärkung der Startseite erforderlich! Kranzprofil für Startschrank 2-trg.	102 222,9 59,5 102 238,9 59,5 102 264,5 59,5	1226 2226 6226 07466			
 100	Funktions-Anbauelement 2-trg. mit Weitwinkelscharnier, begehbar, 2 Böden, 1 Kleiderstange Bei Abschluss, bauseitige Verstärkung der Abschlussseite erforderlich! Kranzprofil für Anbauschränk 2-trg.	100 222,9 59,5 100 228,9 59,5 100 264,5 59,5	1247 2247 6247 07468			
 3 Watt, EEK F	2er Set LED Einbauspot für Oberboden 80 + 100 cm breit mit Türöffnungs-Sensor		021502			
 9290 Anthrazit Kunstleder oben: 100% Polyurethan / unten: 67% Polyester, 33 % Baumwolle	Abschlussregal links, 1 Fach mit 2x Beleuchtung unter dem Boden inkl. Kleiderstange, 2 Garderobenhaken - individuell platzierbar, Hocker mit 2 Schubkästen in Frontausführung (push to open) drehbar mit Sitzkissen in Kunstleder 9290 Anthrazit Kranzprofil für Startschrank 1-trg.	51,9 222,9 57,2 51,9 238,9 57,2	1049 2049 07461			
 9290 Anthrazit Kunstleder oben: 100% Polyurethan / unten: 67% Polyester, 33 % Baumwolle	Abschlussregal rechts, 1 Fach mit 2x Beleuchtung unter dem Boden inkl. Kleiderstange, 2 Garderobenhaken - individuell platzierbar, Hocker mit 2 Schubkästen in Frontausführung (push to open) drehbar mit Sitzkissen in Kunstleder 9290 Anthrazit Kranzprofil für Anbauschränk 1-trg	51,9 222,9 57,2 51,9 238,9 57,2	1050 2050 07464			
 9324 Schwarz Kunstleder oben: 100% Polyurethan / unten: 65% Polyester, 35 % Baumwolle	Abschlussregal links, 1 Fach mit 2x Beleuchtung unter dem Boden inkl. Kleiderstange, 2 Garderobenhaken - individuell platzierbar, Hocker mit 2 Schubkästen in Frontausführung (push to open) drehbar mit Sitzkissen in Kunstleder 9324 Schwarz Kranzprofil für Startschrank 1-trg.	51,9 222,9 57,2 51,9 238,9 57,2	1047 2047 07461			
 9324 Schwarz Kunstleder oben: 100% Polyurethan / unten: 65% Polyester, 35 % Baumwolle	Abschlussregal rechts, 1 Fach mit 2x Beleuchtung unter dem Boden inkl. Kleiderstange, 2 Garderobenhaken - individuell platzierbar, Hocker mit 2 Schubkästen in Frontausführung (push to open) drehbar mit Sitzkissen in Kunstleder 9324 Schwarz Kranzprofil für Anbauschränk 1-trg	51,9 222,9 57,2 51,9 238,9 57,2	1048 2048 07464			

Eck - Anbausystem

Standard-Inneneinteilung: je Element 2 Einlegeböden und 1 Kleiderstange (Schrankinnentiefe 55 cm)

 = Frontausführung

 = Absetzung / Korpusausführung

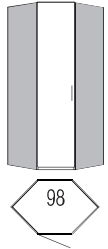
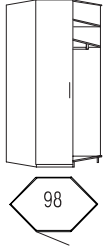
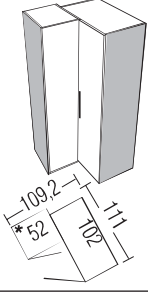
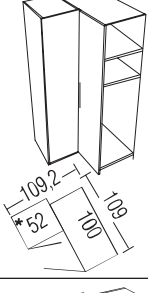
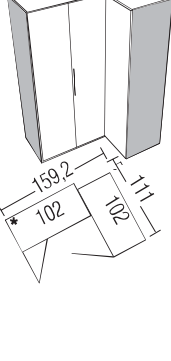
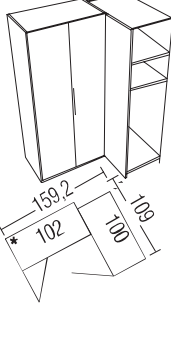
Frontansicht	Warenbeschreibung	Korpusmaße inkl. Front B H T	Bestell- Nr.	PG 1 N/N	PG 2 N/N	PG 3 N/N
	Eck-Startschrank 1-trg. links-angeschlagen (Abb.) 1 Tür in Frontausführung 2 Außenseiten	98 222,9 98 98 238,9 98 98 264,5 98	1076 2076 6076			
	Seitenwange C nicht möglich!	rechts-angeschlagen 98 222,9 98 98 238,9 98 98 264,5 98	1077 2077 6077			
	Kranzprofil für Startschrank 1-trg.		07461			
	Eck-Anbauschrack 1-trg. links-angeschlagen (Abb.) Tür in Frontausführung 1 Mittelseite	98 222,9 96 98 238,9 96 98 264,5 96	1078 2078 6078			
	rechts-angeschlagen	98 222,9 96 98 238,9 96 98 264,5 96	1079 2079 6079			
	Kranzprofil für Anbauschrack 1-trg		07464			
	Startecke 2-trg.: Startschrank 1-trg. mit Weitwinkelscharnier links-angeschlagen inkl. 2 Böden (ca 50 cm breit) abgeschrägt mit 1 Kleiderstange, 1 Schrank rechts, 1 Tür mit Weitwinkelscharnier rechts-angeschlagen, inkl. 2 Standardböden (ca. 100 cm breit) mit 1 Kleiderstange Türen in Frontausführung inkl. 1 Mittelseite, 2 Außenseiten	109,2 222,9 111 109,2 238,9 111 109,2 264,5 111	1210 2210 6210			
	Einlegeboden geschrägt für 2-trg. Ecke 90 Falltüren-links	50	0031			
	Kranzprofil für Startecke 2-trg.		07490			
	Anbauecke 2-trg.: Anbauschrack 1-trg. mit Weitwinkelscharnier links-angeschlagen inkl. 2 Böden (ca 50 cm breit) abgeschrägt mit 1 Kleiderstange, 1 Schrank rechts, 1 Tür mit Weitwinkelscharnier rechts-angeschlagen, inkl. 2 Standardböden (ca. 100 cm breit) mit 1 Kleiderstange Türen in Frontausführung inkl. 2 Mittelseiten	109,2 222,9 109 109,2 238,9 109 109,2 264,5 109	1211 2211 6211			
	Einlegeboden geschrägt für 2-trg. Ecke 90 Falltüren-links	50	0031			
	Kranzprofil für Anbauecke 2-trg.		07491			
	Startecke 3-trg.: Startschrank 2-trg. Falltüren links-angeschlagen inkl. 2 Böden (ca 100 cm breit) abgeschrägt mit 1 Kleiderstange, 1 Schrank rechts, 1 Tür mit Weitwinkelscharnier rechts-angeschlagen, inkl. 2 Standardböden (ca. 100 cm breit) mit 1 Kleiderstange Türen in Frontausführung inkl. 1 Mittelseite, 2 Außenseiten	159,2 222,9 111 159,2 238,9 111 159,2 264,5 111	1310 2310 6310			
	Einlegeboden geschrägt für 2-trg. Ecke 90 Falltüren-links	100	0032			
	Kranzprofil für Startecke 3-trg.		07492			
	Startecke wie oben jedoch spiegelbildlich	111 222,9 159,2 111 238,9 159,2 111 264,5 159,2	1312 2312 6312			
	Einlegeboden geschrägt für 2-trg. Ecke 90 Falltüren-rechts	100	0033			
	Anbauecke 3-trg.: Anbauschrack 2-trg. Falltüren links-angeschlagen inkl. 2 Böden (ca 100 cm breit) abgeschrägt mit 1 Kleiderstange, 1 Schrank rechts, 1 Tür mit Weitwinkelscharnier rechts-angeschlagen, inkl. 2 Standardböden (ca. 100 cm breit) mit 1 Kleiderstange Türen in Frontausführung inkl. 2 Mittelseiten	159,2 222,9 109 159,2 238,9 109 159,2 264,5 109	1311 2311 6311			
	Einlegeboden geschrägt für 2-trg. Ecke 90 Falltüren-links	100	0032			
	Kranzprofil für Anbauecke 3-trg.		07493			
	Anbauecke wie oben jedoch spiegelbildlich	111 222,9 157,2 111 238,9 157,2 111 264,5 157,2	1313 2313 6313			
	Einlegeboden geschrägt für 2-trg. Ecke 90 Falltüren-rechts	100	0033			

Seitenwangen und Kranzbeleuchtung siehe Seite 19



* bei diesen Schrankelementen ist keine Tiefenkürzung möglich!

Ecklösung, Beleuchtungen & Seitenwangen

Standard-Inneneinteilung: je Element 2 Einlegeböden und 1 Kleiderstange (Schrankinnentiefe 55 cm)



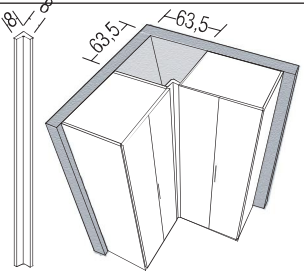
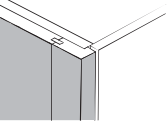
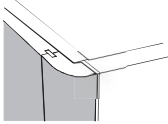
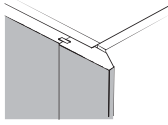
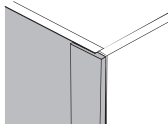
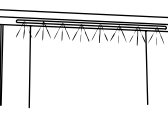
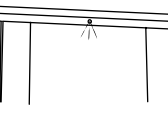



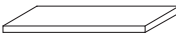
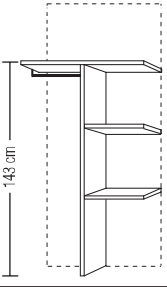
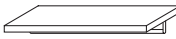
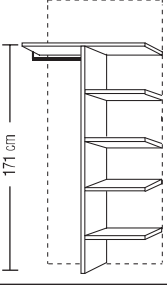
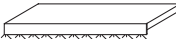
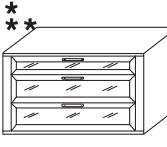

 = Frontausführung

 = Absetzung / Korpusausführung

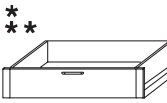

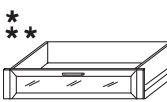
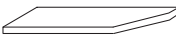
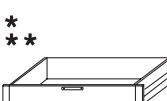

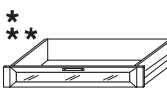
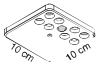
Frontansicht	Warenbeschreibung	Korpusmaße inkl. Front B H T	Bestell- Nr.	PG 1 N/N	PG 2 N/N	PG 3 N/N
	Eckwinkleiste für Schrankzusammenstellungen ohne Eckschrank, für Umbau links und rechts verwendbar Raumbedarf bei Schranktiefe 59,5 = 63,5 cm Auch andere Maße auf Anfrage möglich, optimale Raumnutzung über Eck von Wand zu Wand. Preisgünstige Alternative auch für Kamine.	8 222,9 8 8 238,9 8 8 264,5 8	0532 0533 0534			
	1x Seitenwange A mit geradem Profil in Kranzausführung	+1,8 222,9 +0,2 +1,8 238,9 +0,2 +1,8 264,5 +0,2	07530 07531 07532			
	2er Set Seitenwangen A mit geradem Profil in Kranzausführung	+3,6 222,9 +0,2 +3,6 238,9 +0,2 +3,6 264,5 +0,2	07533 07534 07535			
	1x Seitenwange B mit gerundetem Profil in Kranzausführung	+1,8 222,9 +0,2 +1,8 238,9 +0,2 +1,8 264,5 +0,2	07540 07541 07542			
	2er Set Seitenwangen B mit gerundetem Profil in Kranzausführung	+3,6 222,9 +0,2 +3,6 238,9 +0,2 +3,6 264,5 +0,2	07543 07544 07545			
	1x Seitenwange C mit abgeschrägtem Profil in Kranzausführung	+1,8 222,9 +4,3 +1,8 238,9 +4,3 +1,8 264,5 +4,3	07550 07551 07552			
	2er Set Seitenwangen C mit abgeschrägtem Profil in Kranzausführung	+3,6 222,9 +4,3 +3,6 238,9 +4,3 +3,6 264,5 +4,3	07553 07554 07555			
	1 Seitenwangen D mit schmalem Profil in Kranzausführung	+0,6 222,9 +0,1 +0,6 238,9 +0,1 +0,6 264,5 +0,1	07560 07561 07562			
	2er Set Seitenwangen D mit schmalem Profil in Kranzausführung	+1,2 222,9 +0,1 +1,2 238,9 +0,1 +1,2 264,5 +0,1	07563 07564 07565			
	Beleuchtung bei Kranzprofil D nicht möglich	LED-Linearbeleuchtung „Ergo“ für Kranzprofil	1er Satz 4,2 Watt; EEK F 2er Satz 8,4 Watt; EEK F 3er Satz 12,6 Watt; EEK F 4er Satz 16,8 Watt; EEK F 5er Satz 21 Watt; EEK F	+4,8 +4,8 +4,8 +4,8 +4,8	021601 021602 021603 021604 021605	
	Beleuchtung bei Kranzprofil D nicht möglich	LED-Einbauspot für Kranzprofil	1er Satz 1,5 Watt; EEK F 2er Satz 3,0 Watt; EEK F 3er Satz 4,5 Watt; EEK F 4er Satz 6,0 Watt; EEK F 5er Satz 7,5 Watt; EEK F 6er Satz 9,0 Watt; EEK F	+4,8 +4,8 +4,8 +4,8 +4,8 +4,2	023501 023502 023503 023504 023505 023506	
	1,5 Watt; EEK F 3 Watt; EEK F	1er Set LED Einbauspot für Oberboden 40 + 50 cm breit 2er Set LED Einbauspot für Oberboden 80 + 100 cm breit mit Türöffnungs-Sensor			021501 021502	

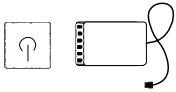
Zusatzausstattung

Schubkästen mit Selbststeinzug

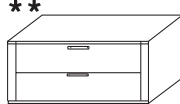
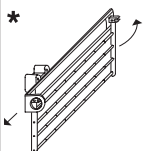
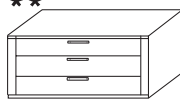
Frontansicht	Warenbeschreibung	Bestell-Nr.	N/N	Frontansicht	Warenbeschreibung	Bestell-Nr.	N/N
	Einlegeboden 40 cm breit 50 cm breit 80 cm breit 100 cm breit	0082 0001 0003 0002			Doppelfachunterteilung 80 cm breit mit Mittelwand, 100 cm breit rechts 2 Einlegeböden links 1 Kleiderstange Nicht möglich über Schubkästen	0544 0545	
	Einlegeboden mit Kleiderstange 40 cm breit 50 cm breit 80 cm breit 100 cm breit	0083 0051 0053 0052			Doppelfachunterteilung 80 cm breit mit Mittelwand, 100 cm breit rechts 4 Einlegeböden links 1 Kleiderstange Nicht möglich über Schubkästen	0272 0275	
	Einlegeboden mit Beleuchtungsblende 1,1 Watt; 40 cm breit 1,4 Watt; 50 cm breit 2,4 Watt; 80 cm breit 3,0 Watt; 100 cm breit	0004 0005 0006 0007			Schubkasteneinsatz 80 cm breit inkl. Vollauszug für 3 100 cm breit Schubkästen mit 1 kleinen und 2 großen Schubkästen mit Glasfront Höhe 56,1 cm	0557 0559	
	Kleiderstange für Einlegeboden 40 cm breit 50 cm breit 80 cm breit 100 cm breit Eckschrank	0240 0241 0242 0243 0244		„Folgende Schubkästen sind stapelbar! Einlegeboden zur Abdeckung erforderlich! „Nur für den unteren Schubkasten ist eine Staubleiste für die Montage auf dem Sockelboden erforderlich!“			
	Einlegeboden für Eckschrank 1-trg., 98 x 96 cm	0012			Schubkasten inkl. Vollauszug mit Holzfront Höhe 19 cm	50 cm breit 80 cm breit 100 cm breit	0566 0567 0568
	Einlegeboden für Anbauschränk, schräg	0042			Schubkasten inkl. Vollauszug mit Glaseinsatz Höhe 19 cm	50 cm breit 80 cm breit 100 cm breit	0572 0573 0574
	Einlegeboden geschrägt für Start und Anbauecke 2-trg. 50cm 3-trg.li.100cm 3-trg.re.100cm	0031 0032 0033			Schubkasten inkl. Vollauszug mit Holzfront Höhe 13 cm	50 cm breit 80 cm breit 100 cm breit	0587 0588 0589
	schwenkbarer Kleiderbügelhalter zur Montage unter Boden 84 mm , vernickelt	0590			Schubkasten inkl. Vollauszug mit Glaseinsatz Höhe 13 cm	50 cm breit 80 cm breit 100 cm breit	0592 0593 0594
	LED-Innenbeleuchtung 6 LED neutral weiß mit Lithium Akku Ladekabel mit USB-Stecker und Mini- USB-Stecker (Batteriebetrieben)	0221			Staubleiste Höhe 3 cm	50 cm breit 80 cm breit 100 cm breit	0596 0597 0598
	USB-Netzgerät zum Laden	0220		* Können aus technischen Gründen nicht in der Breite und Tiefe geändert werden! ** Bei Falttürenschränken nicht möglich!			
	Funkfernbedienung dimmbar (1 Sender, 1 Empfänger mit 6 Ausgängen für LED Stecker) Alternativ zum standardmäßig ausgelie- ferten Fußschalter	0605					

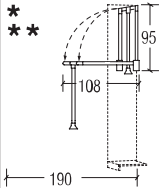
Zusatzausstattung

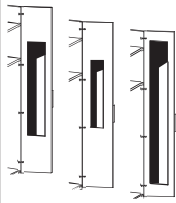
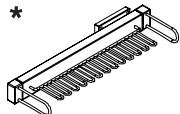
Frontansicht	Warenbeschreibung	Bestell-Nr.	N/N	Frontansicht	Warenbeschreibung	Bestell-Nr.	N/N
 <p>** **</p>	Schubkasteneinsatz mit 2 Schubkästen mit Holzfront Höhe 44,4 cm	50 cm breit 80 cm breit 100 cm breit 0517 0518 0520		 <p>*</p>	Krawattenhalter abklappbar und nach vorne ausziehbar Befestigung an der Schrankseite 50 cm lang, 20 cm hoch	0258	
 <p>** **</p>	Schubkasteneinsatz mit 3 kleinen Schubkästen mit Holzfront Höhe 44,4 cm	50 cm breit 80 cm breit 100 cm breit 0513 0514 0515		 <p>*</p>	Krawattenstange Breite 36 cm	0253	
 <p>** **</p>	Hosenauszugsboden mit Holzfront Höhe: 15,6 cm	80 cm breit 100 cm breit 0530 0531		 <p>** **</p>	Kleiderlift für Schränke Gebrauchstiefe 190 cm Belastbarkeit 10 kg	80 cm breit 100 cm breit 0277 0274	
 <p>*</p>	Hemdenbrücke Höhe: 12,8 cm	80 cm breit 100 cm breit 0522 0523			Tür-Innenspiegel Bei der Kombination: Weitwinkelscharniere und 40 cm breiten Schranktüren, nur Spiegel 0205 möglich.	33 x 125 cm 22,5 x 90 cm 30 x 190 cm 0201 0205 0207	
 <p>*</p>	Gürtelhalter Tiefe: 52,5 cm Höhe: 8,5 cm (kann nicht an mittlere Mittelseite vom GLS montiert werden)	0576					



***** Können aus technischen Gründen nicht in der Breite und Tiefe geändert werden!

****** Bei Falttürenschränken nicht möglich!

Sonderanfertigungen

Diverse Sonderanfertigungen auf Anfrage möglich!

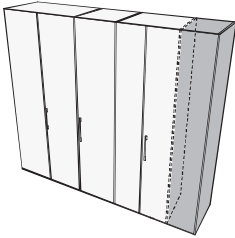
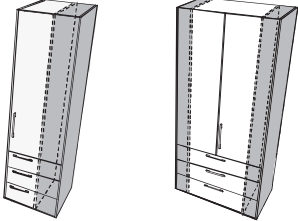
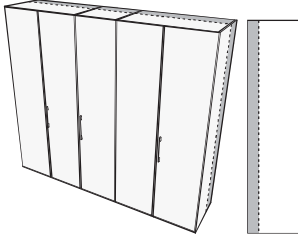
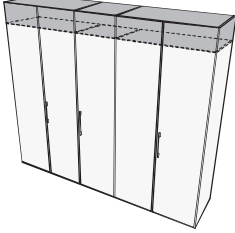
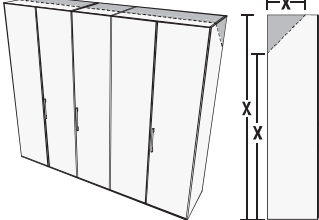
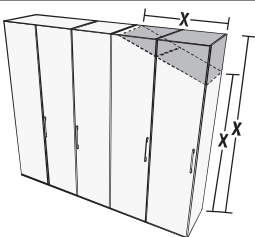
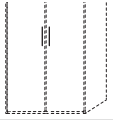
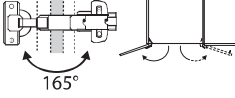

Frontansicht	Warenbeschreibung	Bestell-Nr.	PG 1 N/N	PG 3 N/N
	Schranksbreitenkürzung je 1-türiges Element je 2-türiges Element 2 + 3-trg. Eckschränke nach Rücksprach mit dem Werk Aufpreis für Kürzung von zusätzlichen Einlegeböden zusätzlicher Aufpreis für Spiegeltürkürzung Aufpreis für Hochglanzfront in Sondermaß	0809 0810 0838 0819 0892		
	Schubkastenschrank- Breitenkürzung je 1-türiges Element je 2-türiges Element Aufpreis für Kürzung von zusätzlichen Einlegeböden zusätzlicher Aufpreis für Spiegeltürkürzung Aufpreis für Hochglanzfront in Sondermaß	08421 08422 0838 0819 0892		
	Schranksiefenkürzung je 1-bzw. 2-türigem Element Hinweis: Bei einer Schrankinnentiefe von 47,2- bis 31 cm handelt es sich um Wäscheschränke. Wir liefern serienmäßig eine 26 cm ausziehbare Kleiderstange je Element. Tiefenkürzung bei Schränken mit Schubkästen, - max. Kürzung um 8,5 cm 2 + 3-trg. Eckschränke nach Rücksprach mit dem Werk Aufpreis für Kürzung von zusätzlichen Einlegeböden	0823 0838		
	Schrankshöhenkürzung je 1-türiges Element je 2-türiges Element Bei einer Schrankhöhe von 264,5 cm ist die Schrankhöhenkürzung kostenlos! 2 + 3-trg. Eckschränke nach Rücksprach mit dem Werk zusätzlicher Aufpreis für Spiegeltürkürzung Aufpreis für Hochglanzfront in Sondermaß	0811 0812 0819 0892		
	Schranksabschrägung hinten je 1-bzw. 2-türiges Element (Skizze und genaue Raummaße (X) angeben!) Eckschränke nach Rücksprach mit dem Werk Schranksabschrägung hinten inkl. Höhenkürzung für 1-türiges Element Schranksabschrägung hinten inkl. Höhenkürzung für 2-türiges Element	0825 0894 0895		
	Schranksabschrägung seitlich nur bei 1-trg. Schrankelement (Skizze und genaue Raummaße (X) angeben!) (bei Spiegeltüren nicht möglich!) Alle geschrägte Elemente werden mit Weitwinkelscharnieren 135° ausgeliefert. Bei Schrägen unterhalb des Griffes nur nach Rücksprache mit dem Werk möglich! Lackierte Kanten immer in matt. 2 + 3-trg. Eckschränke nach Rücksprach mit dem Werk	0824		
	linke Schranktür, zusätzlich, mit Griff für 2-trg. Elemente	0806		
	bei Weiterbau, mit Griff neben dem Weitwinkelscharnier, Öffnungswinkel nur bis 132° möglich Weitwinkelscharniere bis 155° für Schranktüren, nicht für Eckschränke und Anbau mit Seitenwange C (nicht kombinierbar mit Kleiderlift)	0835		
	Aussenseite ohne Beschläge als Blendmaterial	223 cm hoch 239 cm hoch 265 cm hoch	0335 0336 0337	



Lack Bianco Weiß matt

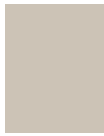

Lack Kristall Grau matt

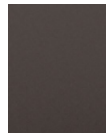

Lack Schiefer Grau matt



Lack Bianco Weiß Hochglanz



Lack Kristall Grau Hochglanz



Balkeneiche Furnier



Kernussbaum Furnier

Korpus:	Front:	Absetzung:	Kranzprofil:
Lack Bianco weiß matt Lack Kristall Grau matt Lack Schiefer Grau matt	Lack Bianco weiß matt / Hochglanz Lack Kristall Grau matt / Hochglanz Lack Schiefer Grau matt	Lack Bianco weiß matt / Hochglanz Lack Kristall Grau matt / Hochglanz Lack Schiefer Grau matt	Lack Bianco weiß matt Lack Kristall Grau matt Lack Schiefer Grau matt
Balkeneiche Furnier Kernussbaum Furnier	Balkeneiche Furnier Kernussbaum Furnier	Balkeneiche Furnier Kernussbaum Furnier	Balkeneiche Furnier Kernussbaum Furnier

Griffe:

Korpus:	Front:	Absetzung:	PG:
Lack matt	----	----	1
----	----	Lack matt	1
Lack matt	Lack matt	----	1
Lack matt	Lack matt	Lack matt	1
Lack matt	Furnier/Lack HG	----	2
Furnier	Lack matt	----	2
Lack matt	Lack matt	Furnier/Lack HG	2
Lack matt	Furnier/Lack HG	Lack matt	2
Furnier	Lack matt	Lack matt	2
Furnier	----	----	3
----	----	Furnier/Lack HG	3
Furnier	Furnier/Lack HG	----	3
Lack matt	Furnier/Lack HG	Furnier/Lack HG	3
Furnier	Lack matt	Furnier/Lack HG	3
Furnier	Furnier/Lack HG	Lack matt	3
Furnier	Furnier/Lack HG	Furnier/Lack HG	3

Kranzausführung:	PG:
Lack	1
Furnier	3



Griff GLS (0290) Edelstahl

Griff GLS (0291) Chrom

Griff GLS (0292) Bianco Weiß

Griff GLS (0293) Kristall Grau

Griff GLS (0294) Schiefer Grau

Kranzprofile und Beleuchtungen

Kranzprofil für Gleittürenschränke



Kranzprofil GLs 2-trg. mit Kranzbeleuchtung „DUO“



Kranzprofil GLs 3-trg. mit Kranzbeleuchtung „ERGO“

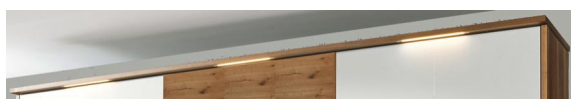

Gleittürenschränke

in den Höhe 224 cm und 239 cm

□ = Frontausführung
 ■ = Absetzung / Korpusausführung

Standard-Inneneinteilung: je Element 2 Einlegeböden und 1 Kleiderstange (Schrankinnentiefe 55 cm)

zusätzliche Innenausstattung siehe Seiten 20 & 21

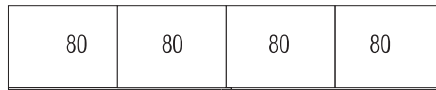
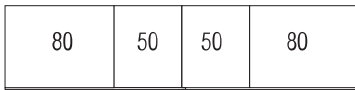
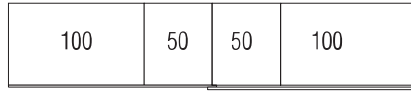
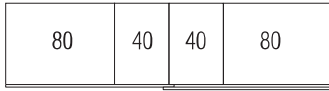
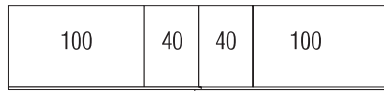
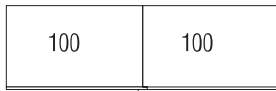

Gleittürenschränk ohne Kranz

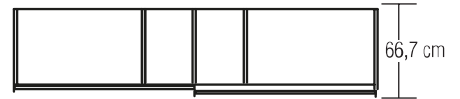

Gleittürenschränk mit Kranz



Gleittürenschränk mit Kranz und Beleuchtung



Frontansicht	Warenbeschreibung	Korpusmaße inkl. Front			Bestell-Nr.	PG 1 N/N	PG 2 N/N	PG 3 N/N
		B	H	T				
	Kranzprofil für Gleittürenschränke	Breite: 201,9 cm	+1	+5,6	+3,5	07349		
		Breite: 241,9 cm	+1	+5,6	+3,5	07350		
		Breite: 261,9 cm	+1	+5,6	+3,5	07351		
		Breite: 281,9 cm	+1	+5,6	+3,5	07352		
		Breite: 301,9 cm	+1	+5,6	+3,5	07353		
		Breite: 321,9 cm	+1	+5,6	+3,5	07354		
	LED- Einbauleuchte „Duo“ 2er Set, 7,2 Watt je Leuchte; EEK F für Gleittürenschränke mit Kranz				022402			
	Gleittürenschränk 2-trg. 10 Felder in Frontausführung inkl. Dämpfung beim Öffnen und Schließen	201,9	224	66,7	137500			
		201,9	240	66,7	237500			
		241,9	224	66,7	137600			
		241,9	240	66,7	237600			
		261,9	224	66,7	137700			
		261,9	240	66,7	237700			
		281,9	224	66,7	137800			
		281,9	240	66,7	237800			
		301,9	224	66,7	147500			
		301,9	240	66,7	247500			
		321,9	224	66,7	147600			
		321,9	240	66,7	247600			

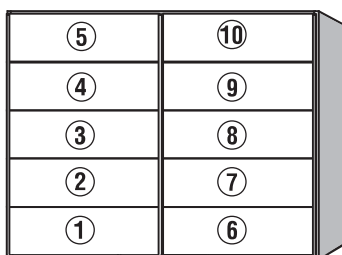

Individuelle Planung möglich!

Bei individueller Planung, je Feld, der Frontausführung geben Sie bitte die Feld Nummer sowie die geänderte Frontausführung an!

Korpus: Lack matt Front: 10 Felder in Lack matt = PG1
 Korpus: Lack matt Front: ab 1 Feld in Furnier/Hochglanz = PG2
 Korpus: Furnier Front: ab 1 Feld in Furnier/Hochglanz = PG3

siehe Gleittürenschränke oben

Gleittürenschränke

Standard-Inneneinteilung: je Element 2 Einlegeböden und 1 Kleiderstange (Schränktiefe 55 cm)

☐ = Frontausführung
 ■ = Absetzung / Korpusausführung

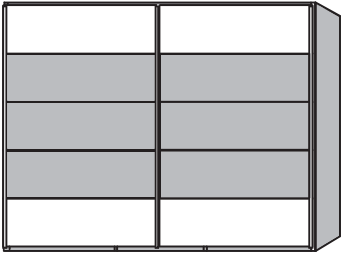
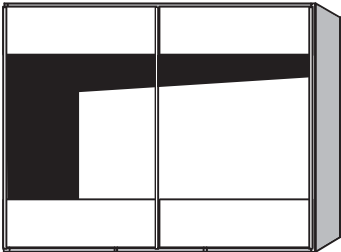
Frontansicht	Warenbeschreibung	Korpusmaße inkl. Front			Bestell- Nr.	PG 1 N/N	PG 2 N/N	PG 3 N/N
		B	H	T				
	Gleittürenschränk 2-trg. 6 Felder in Absetzung 4 Felder in Frontausführung inkl. Dämpfung beim Öffnen und Schließen	201,9	224	66,7	137584			
		201,9	240	66,7	237584			
		241,9	224	66,7	137684			
		241,9	240	66,7	237684			
		261,9	224	66,7	137784			
		261,9	240	66,7	237784			
		281,9	224	66,7	137884			
281,9	240	66,7	237884					
301,9	224	66,7	147584					
301,9	240	66,7	247584					
321,9	224	66,7	147684					
321,9	240	66,7	247684					
	Gleittürenschränk 2-trg. 4 Felder in Frontausführung 2 Spiegelfronten mittig 6 Felder mit Parsolspiegel inkl. Dämpfung beim Öffnen und Schließen	201,9	224	66,7	137503			
		201,9	240	66,7	237503			
		241,9	224	66,7	137603			
		241,9	240	66,7	237603			
		261,9	224	66,7	137703			
		261,9	240	66,7	237703			
		281,9	224	66,7	137803			
281,9	240	66,7	237803					
301,9	224	66,7	147503					
301,9	240	66,7	247503					
321,9	224	66,7	147603					
321,9	240	66,7	247603					

Sonderanfertigungen Gleittürenschränke

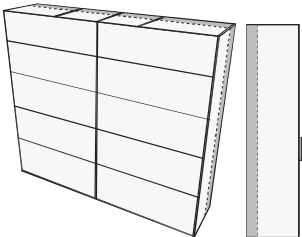
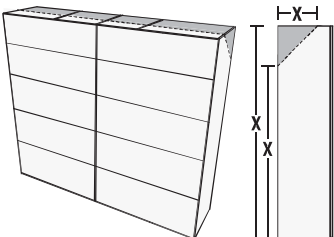
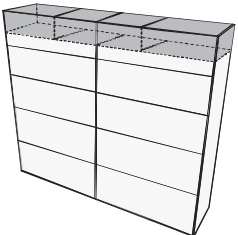

	Schränktiefenkürzung pro Element		0823			
	Aufpreis für Kürzung von zusätzlichen Einlegeböden		0838			
	Schränkabschrägung hinten pro Schrankelement (Skizze und genaue Raummaße (X) angeben!)		0825			
	Aufpreis für Kürzung von zusätzlichen Einlegeböden		0838			
	Schränkhöhenkürzung von oben sonst nach Rücksprache mit dem Werk		0815			

Gleittürenschränke

in den Höhe 224 cm und 239 cm

□ = Frontausführung
 ■ = Absetzung / Korpusausführung

Standard-Inneneinteilung: je Element 2 Einlegeböden und 1 Kleiderstange (Schränkinnentiefe 55 cm)

zusätzliche Innenausstattung siehe Seiten 20 & 21



Gleittürenschränk ohne Kranz

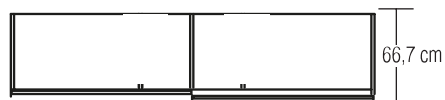

Gleittürenschränk mit Kranz

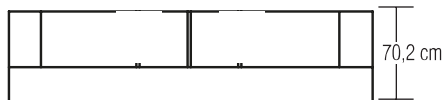

Gleittürenschränk mit Kranz und Beleuchtung

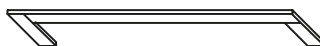
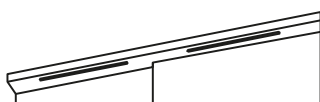
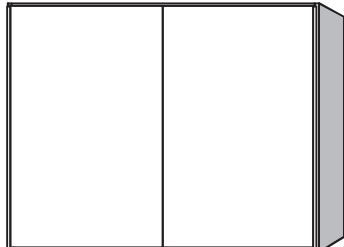

Frontansicht	Warenbeschreibung	Korpusmaße inkl. Front			Bestell-Nr.	PG 1 N/N	PG 2 N/N	PG 3 N/N
		B	H	T				
	Kranzprofil für Gleittürenschränke Breite: 161,9 cm Breite: 201,9 cm	+1 +1	+5,6 +5,6	+3,5 +3,5	07348 07349			
	LED- Einbauleuchte „Duo“ 2er Set, 7,2 Watt je Leuchte; EEK F für Gleittürenschränke mit Kranz				022402			
	Gleittürenschränk 2-trg. Türen in Frontausführung inkl. Dämpfung beim Öffnen und Schließen	161,9 161,9 201,9 201,9	224 240 224 240	66,7 66,7 66,7 66,7	134500 234500 137400 237400			

Gleittürenschränke

in den Höhe 224 cm und 239 cm

□ = Frontausführung
 ■ = Absetzung / Korpusausführung

Standard-Inneneinteilung: je Element 2 Einlegeböden und 1 Kleiderstange (Schränkintiefe 55 cm)

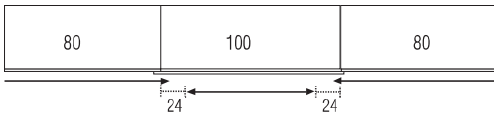
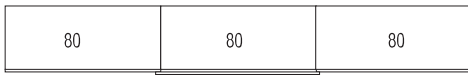

Das mittlere 100er Element ist nicht vollständig zu öffnen, weil die äußeren Elemente nur 80 cm breit sind.

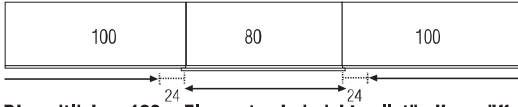

Die seitlichen 100er Elemente sind nicht vollständig zu öffnen, weil das mittlere Element nur 80 cm breit ist.

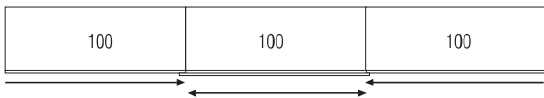

zusätzliche Innenausstattung siehe Seiten 20 & 21

Mittlere Schiebetür in Absetzung **Lack** mit beidseitigem Griff



Mittlere Schiebetür in Absetzung **Echtholz Furnier** ohne Griffleiste



Gleittürenschränk ohne Kranz



Gleittürenschränk mit Kranz



Gleittürenschränk mit Kranz und Beleuchtung



Frontansicht	Warenbeschreibung	Korpusmaße inkl. Front			Bestell-Nr.	PG 1 N/N	PG 2 N/N	PG 3 N/N	
		B	H	T					
	Kranzprofil Gleittürenschränk	Breite: 242,1 cm	+1	+4,6	+5	07450			
		Breite: 262,1 cm	+1	+4,6	+5	07451			
		Breite: 282,1 cm	+1	+4,6	+5	07452			
		Breite: 302,1 cm	+1	+4,6	+5	07453			
	3er Set LED-Linearbeleuchtung „Ergo“				021603				
	Gleittürenschränk 3-trg. Türen in Frontausführung inkl. Dämpfung beim Öffnen und Schließen	241,9	224,8	66,7	134683				
		241,9	240,8	66,7	234683				
		261,9	224,8	66,7	135383				
		261,9	240,8	66,7	235383				
	Gleittürenschränk 3-trg. 1. + 3. Tür in Frontausführung 2. Tür in Absetzung inkl. Dämpfung beim Öffnen und Schließen	241,9	224,8	66,7	134681				
		241,9	240,8	66,7	234681				
		261,9	224,8	66,7	135381				
		261,9	240,8	66,7	235381				
	Gleittürenschränk 3-trg. 1. + 3. Tür in Absetzung 2. Tür in Frontausführung inkl. Dämpfung beim Öffnen und Schließen	241,9	224,8	66,7	134682				
		241,9	240,8	66,7	234682				
		261,9	224,8	66,7	135382				
		261,9	240,8	66,7	235382				
	Gleittürenschränk 3-trg. 1. + 3. Tür in Absetzung 2. Tür in Frontausführung inkl. Dämpfung beim Öffnen und Schließen	281,9	224,8	66,7	135483				
		281,9	240,8	66,7	235483				
		301,9	224,8	66,7	135583				
		301,9	240,8	66,7	235583				
	Gleittürenschränk 3-trg. 1. + 3. Tür in Absetzung 2. Tür in Frontausführung inkl. Dämpfung beim Öffnen und Schließen	241,9	224,8	66,7	134682				
		241,9	240,8	66,7	234682				
		261,9	224,8	66,7	135382				
		261,9	240,8	66,7	235382				
	Gleittürenschränk 3-trg. 1. + 3. Tür in Absetzung 2. Tür in Frontausführung inkl. Dämpfung beim Öffnen und Schließen	281,9	224,8	66,7	135482				
		281,9	240,8	66,7	235482				
		301,9	224,8	66,7	135582				
		301,9	240,8	66,7	235582				

Türdurchgang & Schränke für begehbaren Schrankraum

□ = Frontausführung
 ■ = Absetzung / Korpusausführung

Frontansicht	Warenbeschreibung				Bestell-Nr.	PG 1 N/N	PG 2 N/N	PG 3 N/N
		B	H	T				
	Begehbarer Kleiderschrank mit oberem Abschlussboden und Mittelseite als Türdurchgang Raumskizze unbedingt erforderlich	100	222,9	59,5	1295			
		100	238,9	59,5	2295			
		100	264,5	59,5	6295			

Standard-Inneneinteilung: je Element 2 Einlegeböden und 1 Kleiderstange (Schrankinnentiefe 55 cm)

Alle Holzteile in Lack Bianco weiß

Frontansicht	Warenbeschreibung				Bestell-Nr.	N/N
		B	H	T		
	Startelement 2 Außenseiten	40	222,9	57,5	0921	
		50	222,9	57,5	0925	
		40	238,9	57,5	0931	
		50	238,9	57,5	0935	
		40	264,5	57,5	0911	
		50	264,5	57,5	0912	
	Anbauelement 1 Mittelseite	40	222,9	57,5	0946	
		50	222,9	57,5	0945	
		40	238,9	57,5	0956	
		50	238,9	57,5	0955	
		40	264,5	57,5	0913	
		50	264,5	57,5	0914	
	Startelement 2 Außenseiten	80	222,9	57,5	0966	
		100	222,9	57,5	0965	
		80	238,9	57,5	0976	
		100	238,9	57,5	0975	
		80	264,5	57,5	0926	
		100	264,5	57,5	0927	
	Anbauelement 1 Mittelseite	80	222,9	57,5	0986	
		100	222,9	57,5	0985	
		80	238,9	57,5	0996	
		100	238,9	57,5	0995	
		80	264,5	57,5	0928	
		100	264,5	57,5	0929	
	Eck-Startelement 2 Außenseiten	98	222,9	96	0967	
		98	238,9	96	0977	
		98	264,5	96	0901	
	Eck-Anbauelement 1 Mittelseite	98	222,9	96	0987	
		98	238,9	96	0997	
		98	264,5	96	0902	

zusätzliche Innenausstattung siehe Seite 21 & 22

Paneele & Sonderanfertigungen für begehbaren Schrankraum

Alle Holzteile in Lack Bianco weiß



Frontansicht	Warenbeschreibung	B	H	T	Bestell-Nr.	N/N			
	Wandpaneel zur Verblendung der Schrankrückseiten ohne Nut und Feder	65	222,9	1,5	5617				
		86	222,9	1,5	5618				
		109	222,9	1,5	5616				
		65	238,9	1,5	5967				
		86	238,9	1,5	5968				
		109	238,9	1,5	5966				
		65	264,5	1,5	5970				
		86	264,5	1,5	5971				
		109	264,5	1,5	5972				
			Schrankbreitenkürzung pro Element					0886	
			Schrankhöhenkürzung pro Element					0889	
	Schranktiefenkürzung pro Element					0823			
	Schrankabschrägung hinten pro Element Skizze mit genauen Raummaßen (x) erforderlich.					0888			
	Schrankabschrägung seitlich pro Element Skizze mit genauen Raummaßen (x) erforderlich.					0887			

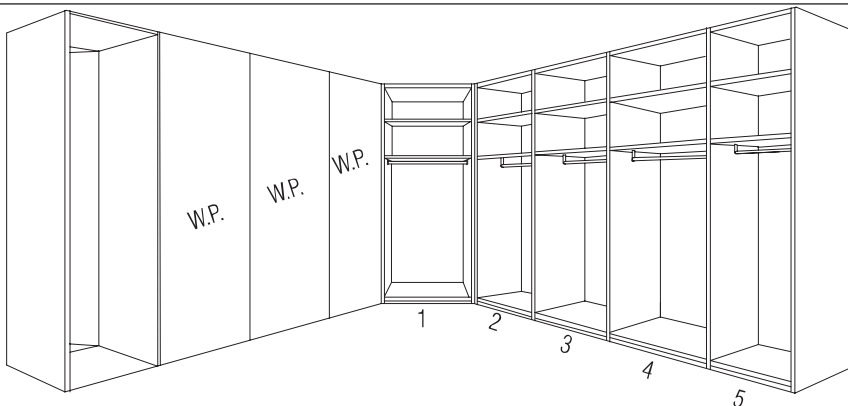

- W.P. = Wandpaneel
- 1 = Startelement
- 2 = Startelement
- 3 = Anbauelement
- 4 = Anbauelement
- 5 = Anbauelement mit Breitenkürzung

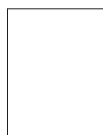

Lack Bianco Weiß matt



Lack Kristall Grau matt

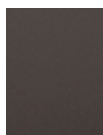

Lack Schieferer Grau matt



Lack Bianco Weiß Hochglanz



Lack Kristall Grau Hochglanz



Balkeneiche Furnier



Kernussbaum Furnier

Korpus:	Front:
Lack Bianco weiß matt Lack Kristall Grau matt Lack Schieferer Grau matt	Lack Bianco weiß matt / Hochglanz Lack Kristall Grau matt / Hochglanz Lack Schieferer Grau matt
Balkeneiche Furnier Kernussbaum Furnier	Balkeneiche Furnier Kernussbaum Furnier

Korpus:	Front:	Absetzung:	PG:
Lack matt	----	----	1
----	----	Lack matt	1
Lack matt	Lack matt	----	1
Lack matt	Lack matt	Lack matt	1
Lack matt	Furnier/Lack HG	----	2
Furnier	Lack matt	----	2
Lack matt	Lack matt	Furnier/Lack HG	2
Lack matt	Furnier/Lack HG	Lack matt	2
Furnier	Lack matt	Lack matt	2
Furnier	----	----	3
----	----	Furnier/Lack HG	3
Furnier	Furnier/Lack HG	----	3
Lack matt	Furnier/Lack HG	Furnier/Lack HG	3
Furnier	Lack matt	Furnier/Lack HG	3
Furnier	Furnier/Lack HG	Lack matt	3
Furnier	Furnier/Lack HG	Furnier/Lack HG	3

Bezugsstoffe für Polsterkopfteile



8559
Taupe
Stoff:
70% Viskose, 30% Leinen



8733
Hellgrau
Wollgemisch
75% Wolle, 25% Polyamid

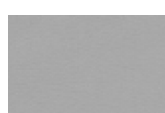

9280
hell Grau
Kunstleder
oben: 100% Polyurethan / unten: 65% Polyester,
35 % Baumwolle



8560
Taupe
Stoff:
70% Viskose, 30% Leinen



8734
Anthrazit
Wollgemisch
75% Wolle, 25% Polyamid

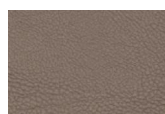

9287
Taupe
Kunstleder
oben: 100% Polyurethan / unten: 67% Polyester,
33 % Baumwolle



8702
Creme
Stoff
100% Polyester

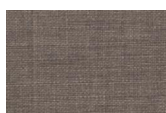

9332
Taupe
Stoff
100% Polyester

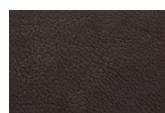

9288
dunkel Braun
Kunstleder
oben: 100% Polyurethan / unten: 67% Polyester,
33 % Baumwolle



8704
Taupe
Stoff
62% Polyester, 38% Baumwolle

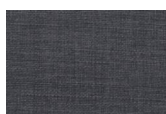

9334
Anthrazit
Stoff
100% Polyester



9290
Anthrazit
Kunstleder
oben: 100% Polyurethan / unten: 67% Polyester,
33 % Baumwolle



8705
Taupe
Stoff
100% Polyester



9335
Grau
Stoff
100% Polyester

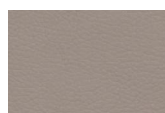

9320
Taupe
Kunstleder
oben: 100% Polyurethan / unten: 65% Polyester,
35 % Baumwolle



8707
Grau
Stoff
100% Polyester



9366
Mint
Stoff
100% Polyester

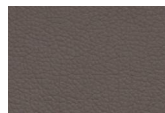

9321
Braun
Kunstleder
oben: 100% Polyurethan / unten: 65% Polyester,
35 % Baumwolle



8708
Grau
Stoff
100% Polyester



9367
Blau
Stoff
100% Polyester

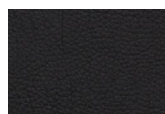

9324
Schwarz
Kunstleder
oben: 100% Polyurethan / unten: 65% Polyester,
35 % Baumwolle



8730
Anthrazit
Wollgemisch
75% Wolle, 25% Polyamid

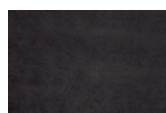

9462
Anthrazit
Stoff
100% Polyester

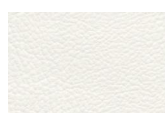

9325
Weiß
Kunstleder
oben: 100% Polyurethan / unten: 60% Polyester,
40 % Baumwolle

Kopfteile



Holzkopfteil
Rahmen in Korpusausführung,
Füllung in **Frontausführung**



Polsterkopfteil







Bettrahmen

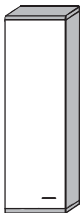

Bettrahmen
Rahmen in Korpusausführung,
Füllung in **Frontausführung**

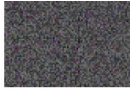
Beimöbel für Betten

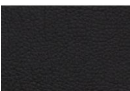
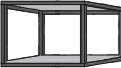
☐ = Frontausführung
▒ = Absetzung / Korpusausführung

Frontansicht	Warenbeschreibung	B	H	T	Bestell-Nr.	PG 1 N/N	PG 2 N/N	PG 3 N/N
 <p>Griffe siehe Seite 34 Griff auf Hängeschrank 15 cm lang</p>	Hängeschrank 1 Tür in Frontausführung	45,2	99,8	32,6	4522			
	links angeschlagen Abb. rechts angeschlagen	45,2	99,8	32,6	4523			
 	Bank auf Metallgestell Anthrazit, Polster Kunstleder 9290 Anthrazit	120,6	51,4	44,2	5800			
 	Bank auf Metallgestell Anthrazit, Polster Kunstleder 9324 Schwarz	120,6	51,4	44,2	5801			
	Regal mit Metallrahmen in Anthrazit, Böden in Korpusausführung	45	38,8	25	5104			
	Regal mit Metallrahmen in Anthrazit, Böden in Korpusausführung	90	38,8	25	5109			

Betten mit Holzkopfteil

□ = Frontausführung
 ■ = Absetzung / Korpusausführung

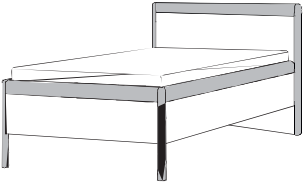
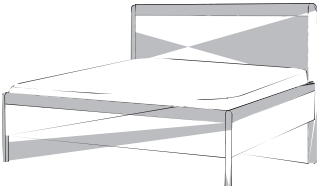
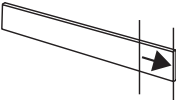
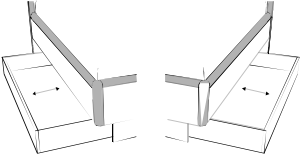
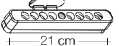
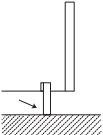
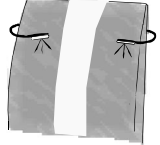
Frontansicht	Warenbeschreibung	Liegefläche	B	H	T	Bestell-Nr.	PG 1 N/N	PG 2 N/N	PG 3 N/N
 <p>Fußteilhöhe: 47,5 cm Bettseitenhöhe: 47,5 cm Bodenfreiheit unter Bettseite: 23 cm Einlegetiefe Federholzrahmen: 18 cm</p>	Einzelbett, mit Holzkopfteil Rahmen in Korpusausführung Füllung in Frontausführung Bettrahmen in Korpusausführung, Bettseiten und Fußteilfüllung in Frontausführung Lack matt / Furnier 100er Bett nur einseitig mit Bett- schubkasten möglich! 2. Seite ist verblendet	100 x 200	108	98	108	3217			
 <p>Fußteilhöhe: 47,5 cm Bettseitenhöhe: 47,5 cm Bodenfreiheit unter Bettseite: 23 cm Einlegetiefe für Federholzrahmen: 18 cm</p>	Bett, mit Holzkopfteil Rahmen in Korpusausführung Füllung in Frontausführung Bettrahmen in Korpusausführung, Bettseiten und Fußteilfüllung in Frontausführung Lack matt / Furnier 140er Bett nur einseitig mit Bett- schubkasten möglich! 2. Seite ist verblendet	140 x 200 160 x 200 180 x 200 200 x 200	148 168 188 208	98 98 98 98	208 208 208 208	3417 3517 3617 3717			
	Aufpreis für Bettseitenondermaß			190 cm 210 cm 220 cm		07190 07210 07220			
	Bett Schubkasten in Frontausführung Lack matt / Furnier seitlicher Bett Schubkasten - B: 100 / 140 cm (links) seitlicher Bett Schubkasten - B: 100 / 140 cm (rechts) 2 seitliche Bett Schubkästen - B: 160-200 cm (links und rechts)					07211 07212 07213			
	ca. 0,9 Watt; EEK F	LED Orientierungslicht (2er Set) mit Bewegungsmelder (wird unter die Bettseite montiert)				0222			
	Bettseitensockel mit Fußteilblende Frontausführung Lack matt / Furnier Fußteiloptik wie beim Bett mit Bett Schubkasten. (siehe Bild unten)					0852			
	2er Set LED Kopfteilbeleuchtung „Bandi“ für Holz und Polsterkopfteile 2 Watt je Leuchte.; EEK F					0251			

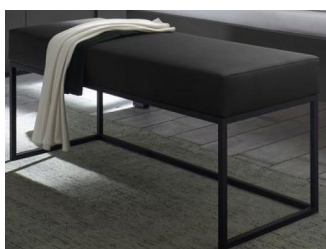

Betten mit Polsterkopfteil

□ = Frontausführung
 ■ = Absetzung / Korpusausführung

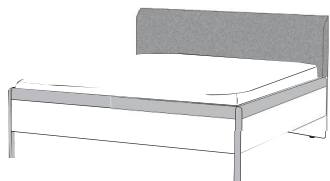
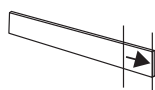
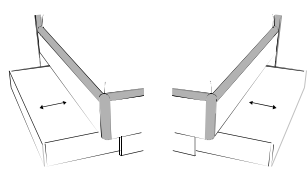
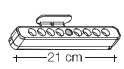
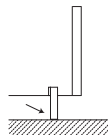
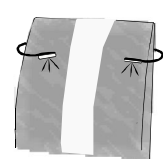
Frontansicht	Warenbeschreibung	Liegefläche	B	H	T	Bestell-Nr.	PG 1 N/N	PG 2 N/N	PG 3 N/N
 <p>Fußteilhöhe: 47,5 cm Bettseitenhöhe: 47,5 cm Bodenfreiheit unter Bettseite: 23 cm Einlegetiefe für Federholzrahmen: 18 cm</p>	Bett, mit Polsterkopfteil Bettrahmen in Korpusausführung, Bettseiten und Fußteillfüllung in Frontausführung Lack matt / Furnier	140 x 200 160 x 200 180 x 200 200 x 200	148,2 168,2 188,2 208,2	97,6 97,6 97,6 97,6	216 216 216 216	3416 3516 3616 3716			
	Aufpreis für Bettseitensondermaß			190 cm 210 cm 220 cm		07190 07210 07220			
	Bettschubkasten in Frontausführung Lack matt / Furnier seitlicher Bettschubkasten - B: 100 / 140 cm (links) seitlicher Bettschubkasten - B: 100 / 140 cm (rechts) 2 seitliche Bettschubkästen - B: 160-200 cm (links und rechts)					07211 07212 07213			
	ca. 0,9 Watt; EEK F LED Orientierungslicht (2er Set) mit Bewegungsmelder (wird unter die Bettseite montiert)					0222			
	Bettseitensockel mit Fußteilblende Frontausführung Lack matt / Furnier Fußteilloptik wie beim Bett mit Bettschubkasten. (siehe Bild unten)					0852			
	2er Set LED Kopfteilbeleuchtung „Bandi“ für Holz und Polsterkopfteile 2 Watt je Leuchte.; EEK F					0251			

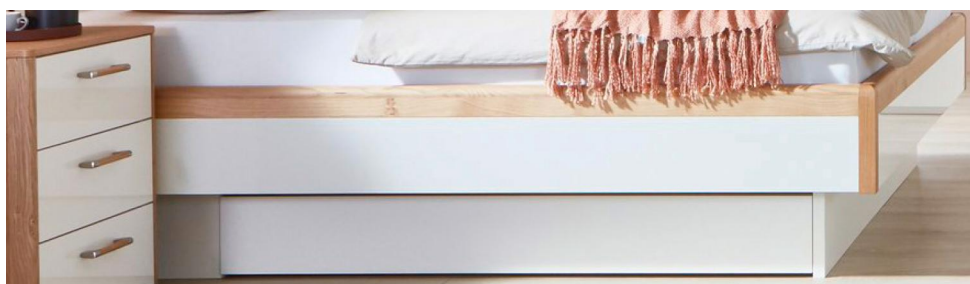



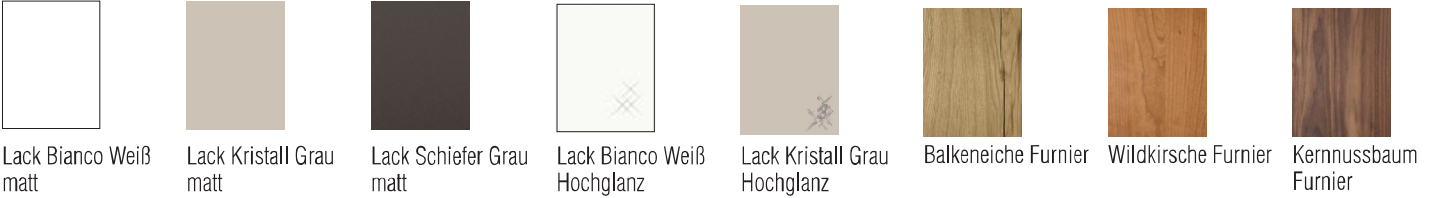





Produktinformation

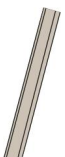

Beimöbel

Korpus:	Front:	Absetzung:
Lack Bianco weiß matt Lack Kristall Grau matt Lack Schiefer Grau matt	Lack Bianco weiß matt / Hochglanz Lack Kristall Grau matt / Hochglanz Lack Schiefer Grau matt	Lack Bianco weiß matt / Hochglanz Lack Kristall Grau matt / Hochglanz Lack Schiefer Grau matt
Balkeneiche Furnier Wildkirsche Furnier Kernussbaum Furnier	Balkeneiche Furnier Wildkirsche Furnier Kernussbaum Furnier	Balkeneiche Furnier Wildkirsche Furnier Kernussbaum Furnier

Korpus:	Front:	Absetzung:	PG:	Griffe:
Lack matt	----	----	1	<p>Griffe auf Schubkästen bis zu einer Breite von 90 cm und auf Beimöbellüren sind immer 15 cm lang. Griffe auf Schubkästen ab einer Breite von 100 cm 30,2 / 37,5 / 41,2 cm lang</p>        
----	----	Lack matt	1	
Lack matt	Lack matt	----	1	
Lack matt	Lack matt	Lack matt	1	
Lack matt	Furnier/Lack HG	----	2	
Furnier	Lack matt	----	2	
Lack matt	Lack matt	Furnier/Lack HG	2	
Lack matt	Furnier/Lack HG	Lack matt	2	
Furnier	Lack matt	Lack matt	2	
Furnier	----	----	3	
----	----	Furnier/Lack HG	3	
Furnier	Furnier/Lack HG	----	3	
Lack matt	Furnier/Lack HG	Furnier/Lack HG	3	
Furnier	Lack matt	Furnier/Lack HG	3	
Furnier	Furnier/Lack HG	Lack matt	3	
Furnier	Furnier/Lack HG	Furnier/Lack HG	3	

Kommodentypen

Kommodentyp A

passend zu Schränken ohne Seitenwange oder zu Schränken mit Seitenwange **A**



Kommodentyp B

passend zu Schränken ohne Seitenwange oder zu Schränken mit Seitenwange **B**



Kommodentyp C









passend zu Schränken ohne Seitenwange oder zu Schränken mit Seitenwange **C**

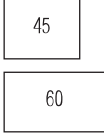

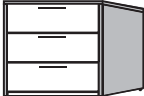
Kommodentyp D

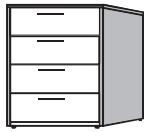
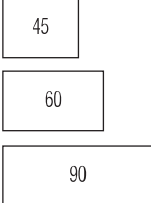
passend zu Schränken ohne Seitenwange oder zu Schränken mit Seitenwange **D**

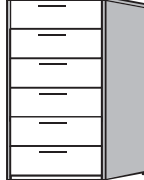
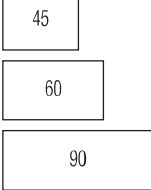

Frontansicht	Warenbeschreibung		Korpusmaße inkl. Front			Bestell- Nr.	PG 1 N/N	PG 2 N/N	PG 3 N/N
			B	H	T				
 	Konsole, 2 Schubkästen (inkl. Vollauszug) Schubkästen in Frontausführung	Typ A	49,3 64,3	47,4 47,4	42,4 42,4	A4052 A4062			
		Typ B	49,3 64,3	47,4 47,4	42,4 42,4	B4052 B4062			
		Typ C	49,3 64,3	47,4 47,4	44,2 44,2	C4052 C4062			
		Typ D	47,5 62,5	47 47	42,4 42,4	D4052 D4062			
	2er Set Gestell		19,7			78152			
 	Konsole, 3 Schubkästen (inkl. Vollauszug) Schubkästen in Frontausführung	Typ A	49,3 64,3	61,3 61,3	42,4 42,4	A4053 A4063			
		Typ B	49,3 64,3	61,3 61,3	42,4 42,4	B4053 B4063			
		Typ C	49,3 64,3	61,3 61,3	44,2 44,2	C4053 C4063			
		Typ D	47,5 62,5	60,9 60,9	42,4 42,4	D4053 D4063			
	2er Set Gestell		19,7			78152			
 	Kommode, 4 Schubkästen (inkl. Vollauszug) Schubkästen in Frontausführung	Typ A	49,3 64,3 94,4	80,5 80,5 80,5	42,4 42,4 42,4	A4234 A4244 A4249			
		Typ B	49,3 64,3 94,4	80,5 80,5 80,5	42,4 42,4 42,4	B4234 B4244 B4249			
		Typ C	49,3 64,3 94,4	80,5 80,5 80,5	44,2 44,2 44,2	C4234 C4244 C4249			
		Typ D	47,5 62,5 92,5	80,1 80,1 80,1	42,4 42,4 42,4	D4234 D4244 D4249			
	2er Set Gestell		19,7			78152			
 	Kommode, 6 Schubkästen (inkl. Vollauszug) Schubkästen in Frontausführung	Typ A	49,3 64,3 94,4	118,9 118,9 118,9	42,4 42,4 42,4	A4247 A4248 A4276			
		Typ B	49,3 64,3 94,4	118,9 118,9 118,9	42,4 42,4 42,4	B4247 B4248 B4276			
		Typ C	49,3 64,3 94,4	118,9 118,9 118,9	44,2 44,2 44,2	C4247 C4248 C4276			
		Typ D	47,5 62,5 92,5	118,5 118,5 118,5	42,4 42,4 42,4	D4247 D4248 D4276			
	2er Set Gestell		19,7			78152			



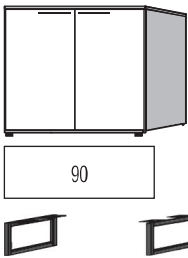
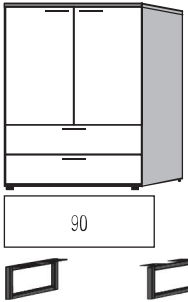
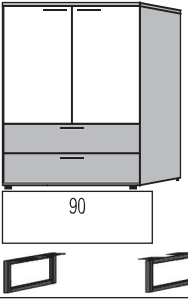
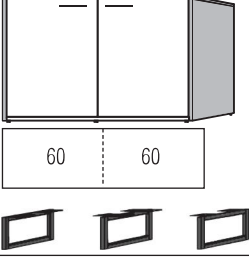
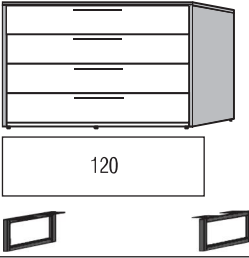
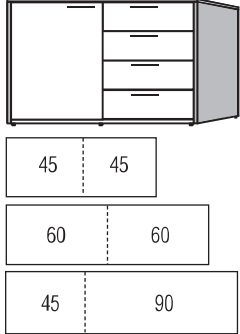

Beimöbel

□ = Frontausführung
 ■ = Absetzung / Korpusausführung

Frontansicht	Warenbeschreibung		Korpusmaße			Bestell-Nr.	PG 1 N/N	PG 2 N/N	PG 3 N/N
			B	H	T				
	Kommode, 2 Türen Türen in Frontausführung inkl. 2 Einlegeböden hinter Tür	Typ A	94,4	80,5	42,4	A4645			
		Typ B	94,4	80,5	42,4	B4645			
		Typ C	94,4	80,5	44,2	C4645			
		Typ D	92,5	80,1	42,4	D4645			
	2er Set Gestell			19,7		78152			
	Kommode, 2 Schubkästen, 2 Türen Tür und Schubkästen(inkl. Vollauszug) in Frontausführung inkl. 2 Einlegeböden hinter Tür	Typ A	94,4	118,9	42,4	A4634			
		Typ B	94,4	118,9	42,4	B4634			
		Typ C	94,4	118,9	44,2	C4634			
		Typ D	92,5	118,5	42,4	D4634			
	2er Set Gestell			19,7		78152			
	Kommode, 2 Schubkästen, 2 Türen Schubkästen in Absetzung Türen in Frontausführung inkl. 2 Einlegeböden hinter Tür	Typ A	94,4	118,9	42,4	A4635			
		Typ B	92,5	118,9	42,4	B4635			
		Typ C	94,4	118,9	44,2	C4635			
		Typ D	92,5	118,5	42,4	D4635			
	2er Set Gestell			19,7		78152			
	Kommode, 2 Türen Türen in Frontausführung inkl. 2 Einlegeböden hinter Tür	Typ A	124,4	80,5	42,4	A4648			
		Typ B	124,4	80,5	42,4	B4648			
		Typ C	124,4	80,5	44,2	C4648			
		Typ D	122,5	80,1	42,4	D4648			
	3er Set Gestell			19,7		78153			
	Kommode, 4 Schubkästen (inkl. Vollauszug) Schubkästen in Frontausführung	Typ A	124,4	80,5	42,4	A4285			
		Typ B	124,4	80,5	42,4	B4285			
		Typ C	124,4	80,5	44,2	C4285			
		Typ D	122,5	80,1	42,4	D4285			
	2er Set Gestell			19,7		78152			
	Kommode, 1 Tür, 4 Schubkästen (inkl. Vollauszug) Tür und Schubkästen in Frontausführung inkl. 2 Einlegeböden hinter Tür	Typ A	94,4	80,5	42,4	A4324			
			124,4	80,5	42,4	A4355			
			139,4	80,5	42,4	A4374			
		Typ B	94,4	80,5	42,4	B4324			
			124,4	80,5	42,4	B4355			
			139,4	80,5	42,4	B4374			
		Typ C	94,4	80,5	44,2	C4324			
			124,4	80,5	44,2	C4355			
			139,4	80,5	44,2	C4374			
		Typ D	92,5	80,1	42,4	D4324			
			122,5	80,1	42,4	D4355			
			137,5	80,1	42,4	D4374			
	3er Set Gestell			19,7		78153			

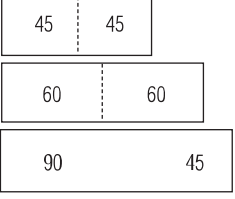

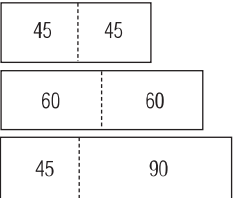

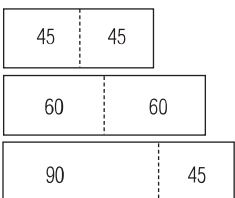
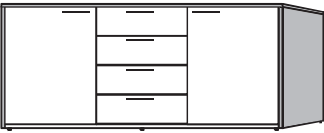
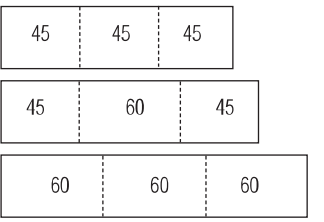









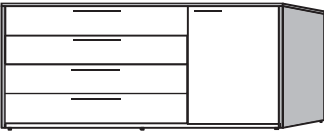

Beimöbel

□ = Frontausführung
 ■ = Absetzung / Korpusausführung

Frontansicht	Warenbeschreibung		Korpusmaße inkl. Front			Bestell- Nr.	PG 1 N/N	PG 2 N/N	PG 3 N/N				
			B	H	T								
 	Kommode, 4 Schubkästen, 1 Tür (inkl. Vollauszug) Schubkästen und Tür in Frontausführung inkl. 2 Einlegeböden hinter Tür	Typ A	94,4 124,4 139,4	80,5	42,4	A4327 A4356 A4377							
		Typ B	94,4 124,4 139,4	80,5	42,4	B4327 B4356 B4377							
		Typ C	94,4 124,4 139,4	80,5	44,2	C4327 C4356 C4377							
		Typ D	92,5 122,5 137,5	80,1	42,4	D4327 D4356 D4377							
					19,7		78153						
		 	Kommode, 1 Tür, 4 Schubkästen (inkl. Vollauszug) Tür in Frontausführung Schubkästen in Absetzung inkl. 2 Einlegeböden hinter Tür	Typ A	94,4 124,4 139,4	80,5	42,4	A4325 A4357 A4375					
				Typ B	94,4 124,4 139,4	80,5	42,4	B4325 B4357 B4375					
				Typ C	94,4 124,4 139,4	80,5	44,2	C4325 C4357 C4375					
				Typ D	92,5 122,5 137,5	80,1	42,4	D4325 D4357 D4375					
							19,7		78153				
				 	Kommode, 4 Schubkästen, 1 Tür (inkl. Vollauszug) Schubkästen in Absetzung Tür in Frontausführung inkl. 2 Einlegeböden hinter Tür	Typ A	94,4 124,4 139,4	80,5	42,4	A4328 A4358 A4378			
						Typ B	94,4 124,4 139,4	80,5	42,4	B4328 B4358 B4378			
Typ C	94,4 124,4 139,4					80,5	44,2	C4328 C4358 C4378					
Typ D	92,5 122,5 137,5					80,1	42,4	D4328 D4358 D4378					
						19,7		78153					
 	Kommode, 2 Türen, 4 Schubkästen (inkl. Vollauszug) Türen und Schubkästen in Frontausführung inkl. 2 Einlegeböden hinter Tür					Typ A	139,4 154,5 184,5	80,5	42,4	A4450 A4446 A4461			
						Typ B	139,4 154,5 184,5	80,5	42,4	B4450 B4446 B4461			
		Typ C	139,4 154,5 184,5			80,5	44,2	C4450 C4446 C4461					
		Typ D	137,5 152,5 182,5			80,1	42,4	D4450 D4446 D4461					
						19,7		78154					

Beimöbel

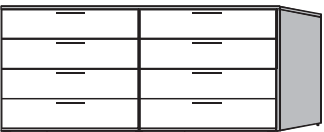
□ = Frontausführung
 ■ = Absetzung / Korpusausführung

Frontansicht	Warenbeschreibung		Korpusmaße			Bestell-Nr.	PG 1 N/N	PG 2 N/N	PG 3 N/N	
			B	H	T					
   	Kommode, 2 Türen, 4 Schubkästen (inkl. Vollauszug) Türen in Frontausführung Schubkästen in Absetzung inkl. 2 Einlegeböden hinter Tür	Typ A	139,4	80,5	42,4	A4449				
  	Kommode, 1 Tür, 4 Schubkästen (inkl. Vollauszug) Tür und Schubkästen in Frontausführung inkl. 2 Einlegeböden hinter Tür	Typ A	184,5	80,5	42,4	A4385				
  	Kommode, 4 Schubkästen, 1 Tür (inkl. Vollauszug) Schubkästen und Tür in Frontausführung inkl. 2 Einlegeböden hinter Tür	Typ A	184,5	80,5	42,4	A4386				
  	Kommode, 1 Tür, 4 Schubkästen (inkl. Vollauszug) Tür in Frontausführung Schubkästen in Absetzung inkl. 2 Einlegeböden hinter Tür	Typ A	184,5	80,5	42,4	A4387				
  	Kommode, 4 Schubkästen, 1 Tür (inkl. Vollauszug) Schubkästen in Absetzung Tür in Frontausführung inkl. 2 Einlegeböden hinter Tür	Typ A	184,5	80,5	42,4	A4388				
  	Kommode, 8 Schubkästen (inkl. Vollauszug) Schubkästen in Frontausführung	Typ A	184,5	80,5	42,4	A4490				

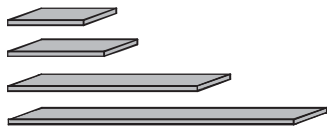

Beimöbel, Wandborde & Sonderanfertigungen

☐ = Frontausführung
 ☐ = Absetzung / Korpusausführung

Frontansicht	Warenbeschreibung	Korpusmaße inkl. Front			Bestell-Nr.	PG 1 N/N	PG 2 N/N	PG 3 N/N
		B	H	T				
	Wandspiegel mit Facette inkl. Wandbefestigung für Festmauerwerk (auch quer zu hängen)	58	118	2,5	0415			
	Wandbord in Korpusausführung inkl. Wandbefestigung für Festmauerwerk max. Zuladung: bis Breite 120 = 10 kg ab Breite 180 = 15 kg	45	3	20	0120			
		60	3	20	0122			
		120	3	20	0123			
		180	3	20	0133			
	Aufpreis für Zwischenmaß lt. Angabe				0816			

Sonderanfertigungen für Beimöbel

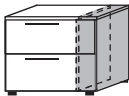

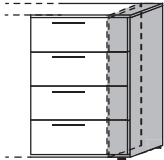
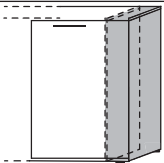
Frontansicht	Warenbeschreibung	Bestell-Nr.	N/N
	Breitenkürzung 2 Beimöbelschubkästen	087502	
	Breitenkürzung 3 Beimöbelschubkästen	087503	
	Breitenkürzung 4 Beimöbelschubkästen	087504	
	Breitenkürzung 1 Kommodentür	0874	



Lack Bianco Weiß matt



Lack Kristall Grau matt



Lack Schiefer Grau matt



Balkeneiche Furnier



Wildkirsche Furnier



Kernnussbaum Furnier

