

Möbel LETZ

Finden und Wohlfühlen



Typenplan

Avignon von LEONARDO living - Schlafzimmer Glas kieselgrau mit Beleuch

Wichtiger Hinweis für Sie

Etwaige Hinweise des Herstellers in dieser Produktinformation, die sich auf die Gewährleistung beziehen, haben für Sie keinerlei Bindungswirkung und können von Ihnen ignoriert werden. Ihre gesetzlichen Gewährleistungsrechte als Verbraucher uns gegenüber, als Ihrem Verkäufer, werden dadurch in keiner Weise berührt oder eingeschränkt. Sie können sich wegen aller Mängel jederzeit an uns wenden. Darüber hinaus gehende Herstellergarantien bleiben natürlich unberührt. Dieser Artikel wird hergestellt von LEONARDO Living, , , Deutschland

Möbel Letz GmbH
Am Gewerbepark 11
06895 Zahna-Elster

Tel.: 035383 - 6018 50

Fax.: 035383 - 6018 17

Avignon.



<p>TÜVRheinland ZERTIFIZIERT</p>	<p>Emissionsgeprüft Schadstoffgeprüft Regelmäßige Produkt- überwachung</p> <p>www.tuv.com ID 1111253053</p>	<p>RAL GÜTEZEICHEN KLIMA NEUTRAL</p>	<p>RAL GÜTEZEICHEN M PRODUKT QUALITÄT</p>	<p>GREEN GERMANY MOBEL FURNITURE</p>	<p>EMMISSIONSKLASSE A+ A</p>	<p>ISO 9001 CERTIFIED Quality Management</p>
---	---	---	--	---	---	---

Farb- und Modellabweichungen bzw. die Korrektur von irrtümlichen Angaben behalten wir uns vor. Alle Maße sind Ca.-Maße in cm.

LIEFERBARE KORPUS- UND FRONTAUSFÜHRUNGEN

Bitte geben Sie bei jeder Bestellung die exakte Farbkombination aus Front- und Korpusfarbe an!

Farbausführungen:

Korpus und Front

Modell-Nr. A66
Kieselgrau-Dekor

Innenfarbton

Streifendekor
silber-grau

Griffe in Schiefer

Frontausführungen:

Glas
Kieselgrau

Querriegel

Mattglas
Kieselgrau

Spiegel

Kristallspiegel

QUALITÄT IM DETAIL

- Rückwände: Hartfaser, eingenutet
- Drehtüren mit 105°-Öffnungswinkel und gedämpften Scharnieren
- Einlegeböden: 22 mm stark, auf Metallbodenträgern
- Metall-Kleiderstangen in Metallhalterungen, 40 kg belastbar
- Alle Beschläge sind aus Metall und hoch belastbar
- Maximaler Komfort durch Lieferung montierter Beimöbel



Emissionsgeprüft
Schadstoffgeprüft
Regelmäßige
Produkt-
überwachung

www.tuv.com
ID 1111253053



Avignon.



Emissionsgeprüft
Schadstoffgeprüft
Regelmäßige
Produkt-
überwachung
www.tuv.com
ID 1111253053





Emissionsgeprüft
Schadstoffgeprüft
Regelmäßige
Produkt-
überwachung
www.tuv.com
ID 1111253053



Avignon.



Emissionsgeprüft
Schadstoffgeprüft
Regelmäßige
Produkt-
überwachung
www.tuv.com
ID 1111283053





DAS PROGRAMM AUF EINEN BLICK

- Drehtürenschränke in 2 Höhen 216 cm / 236 cm und 8 Breiten
- Griffe in Schiefer
- Fronten aller Schränke wahlweise in Glas oder in Kombination mit **Kristall-Spiegeltüren**, mit Querriegel in **Mattglas Kieselgrau**
- **Glas-Auflagen** für Schrank-Außenseiten
- **Passepartout und Kranzleisten** optional mit **LED-Beleuchtung**
- Futonbetten mit **Bettseitenhöhe 48 cm** von 160 bis 200 cm, 4 Längen, 4-fach Liegehöhen-Verstellung
- Indirekte LED-Beleuchtung für Kopf- und Fußteil
- Aufsatzpaneele für die Nachtkonsolen, wahlweise mit LED-Beleuchtung
- **Umfangreiches Beimöbelprogramm**

Korpusbreiten

Drehtürenschränke

Breite	Seite	Sockel	Seite	Sockel	Seite	Sockel	Seite	Sockel	Seite	Sockel	Seite	Breite effektiv
50	1,5	47,5	1,5									50,5 cm
100	1,5	96,4	1,5									99,4 cm
150	1,5	96,4	1,5	47,5	1,5							148,4 cm
200	1,5	96,4	1,5	96,4	1,5							197,3 cm
250	1,5	96,4	1,5	47,5	1,5	96,4	1,5					246,3 cm
300	1,5	96,4	1,5	96,4	1,5	96,4	1,5					295,2 cm
350	1,5	96,4	1,5	96,4	1,5	47,5	1,5	96,4	1,5			344,2 cm
400	1,5	96,4	1,5	96,4	1,5	96,4	1,5	96,4	1,5	96,4	1,5	393,1 cm



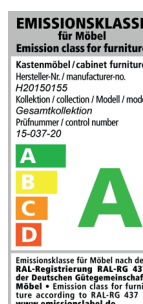

Emissionsgeprüft
Schadstoffgeprüft
Regelmäßige
Produkt-
überwachung

www.tuv.com
ID 1111253053





Vorzugskombinationen

Beschreibung	Maße in cm			Art.-Nr.	EURO
	B	H	T		
 <p>Kombination VZ3 - bestehend aus: Drehtürenschränke B 300 cm, H 216 cm, Front in Glas Kieselgrau, Mitteltüren mit Querriegel in Mattglas Kieselgrau, Art.-Nr. 196</p>	300	216	58	VZ3	
 <p>Kombination VZ4 - bestehend aus: Drehtürenschränke B 300 cm, H 236 cm, Front in Glas Kieselgrau, Mitteltüren mit Querriegel in Mattglas Kieselgrau, Art.-Nr. 346</p>	300	236	58	VZ4	
 <p>Kombination VZ5 - bestehend aus: Bett 160x200 cm, Kufe in Schiefer, Art.-Nr. 267 Nachtschrank, 2 Auszüge, Breite 50 cm, Höhe 46,7 cm, mit Glasauflage in Kieselgrau, Paar, Art.-Nr. 503</p>				VZ5	
 <p>Kombination VZ6 - bestehend aus: Bett 180x200 cm, Kufe in Schiefer, Art.-Nr. 271 Nachtschrank, 2 Auszüge, Breite 50 cm, Höhe 46,7 cm, mit Glasauflage in Kieselgrau, Paar, Art.-Nr. 503</p>				VZ6	
 <p>Kombination VZ7 - bestehend aus: Bett 200x200 cm, Kufe in Schiefer, Art.-Nr. 275 Nachtschrank, 2 Auszüge, Breite 50 cm, Höhe 46,7 cm, mit Glasauflage in Kieselgrau, Paar, Art.-Nr. 503</p>				VZ7	





Drehtürenschränke ohne Kranzleiste

Innenausstattung:

2 Einlegeböden, 1 Kleiderstange je Fach

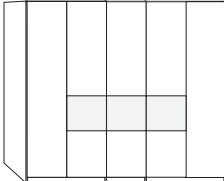
Alle Drehtüren inkl. gedämpfter Scharniere

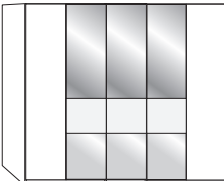
Beschreibung	Maße in cm		Höhe 216 cm		Höhe 236 cm	
	B	T	Art.-Nr.	EURO	Art.-Nr.	EURO
 <p>Front in Glas Kieselgrau Mitteltüren mit Querriegel in Mattglas Kieselgrau</p> <p>1-türig * links angeschlagen 1-türig * rechts angeschlagen 2-türig * 3-türig 4-türig 5-türig 6-türig 7-türig 8-türig</p>	50	58	308		340	
	50	58	309		341	
	100	58	310		342	
	150	58	311		343	
	200	58	312		344	
	250	58	313		345	
	300	58	196		346	
	350	58	315		348	
	400	58	320		349	
<p>*  Türen ohne Querriegel in Mattglas Kieselgrau</p>						
 <p>Außentüren in Glas Kieselgrau, Mitteltüren in Kristallspiegel mit Querriegel in Mattglas Kieselgrau</p> <p>3-türig 1 Spiegeltür 4-türig 2 Spiegeltüren 5-türig 3 Spiegeltüren 6-türig 4 Spiegeltüren 7-türig 5 Spiegeltüren 8-türig 6 Spiegeltüren</p>	150	58	328		353	
	200	58	329		354	
	250	58	331		356	
	300	58	333		358	
	350	58	336		361	
	400	58	339		364	



Drehtürenschränke ohne Kranzleiste

Innenausstattung:

2 Einlegeböden, 1 Kleiderstange je Fach
Alle Drehtüren inkl. gedämpfter Scharniere

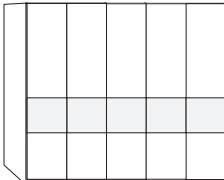
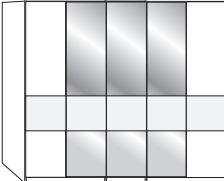
Beschreibung	Maße in cm		Höhe 216 cm		Höhe 236 cm	
	B	T	Art.-Nr.	EURO	Art.-Nr.	EURO
 <p>Front in Glas Kieselgrau mit Querriegel in Mattglas Kieselgrau</p> <p>1-türig links angeschlagen 1-türig rechts angeschlagen 2-türig 3-türig 4-türig 5-türig 6-türig 7-türig 8-türig</p>	50	58	365		389	
	50	58	366		390	
	100	58	367		391	
	150	58	368		392	
	200	58	369		393	
	250	58	370		394	
	300	58	371		395	
	350	58	372		396	
	400	58	373		397	
 <p>Außentüren in Glas Kieselgrau, Mitteltüren in Kristallspiegel, mit Querriegel in Mattglas Kieselgrau</p> <p>1-türig 1 Spiegeltür, links ang. 1-türig 1 Spiegeltür, rechts ang. 2-türig 2 Spiegeltüren 3-türig 1 Spiegeltür 4-türig 2 Spiegeltüren 5-türig 1 Spiegeltür 5-türig 3 Spiegeltüren 6-türig 2 Spiegeltüren 6-türig 4 Spiegeltüren 7-türig 1 Spiegeltür 7-türig 3 Spiegeltüren 7-türig 5 Spiegeltüren 8-türig 2 Spiegeltüren 8-türig 4 Spiegeltüren 8-türig 6 Spiegeltüren</p>	50	58	374		398	
	50	58	375		399	
	100	58	376		400	
	150	58	377		401	
	200	58	378		402	
	250	58	379		403	
	250	58	380		404	
	300	58	381		405	
	300	58	382		406	
	350	58	383		407	
	350	58	384		408	
	350	58	385		412	
	400	58	386		413	
	400	58	387		414	
	400	58	388		415	

Passepartout-Rahmen für Drehtürenschränke mit oder ohne Beleuchtung

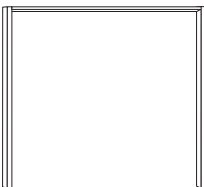
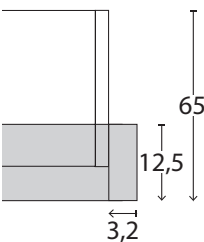
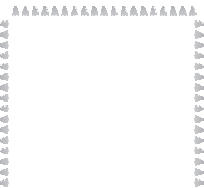

Nicht in Verbindung mit verglasten
Außenseiten verwendbar!

Beschreibung	Maße in cm		Höhe 220 cm		Höhe 240 cm		
	B	T	Art.-Nr.	EURO	Art.-Nr.	EURO	
 <p>Passepartout-Rahmen, Breite je Seitenstollen: 3,2 cm, ohne Beleuchtung</p> <ul style="list-style-type: none"> - für Schrankbreite 50 cm - für Schrankbreite 100 cm - für Schrankbreite 150 cm - für Schrankbreite 200 cm - für Schrankbreite 250 cm - für Schrankbreite 300 cm - für Schrankbreite 350 cm - für Schrankbreite 400 cm <p>Draufsicht Schrank inkl. PPT-Rahmen</p>  <p>Maße in cm</p>	56,4	12,5	900		916		
	106,4	12,5	901		917		
	156,4	12,5	902		918		
	206,4	12,5	903		919		
	256,4	12,5	904		920		
	306,4	12,5	905		921		
	356,4	12,5	906		922		
	406,4	12,5	907		923		
	 <p>Aufpreis für umlaufende LED- Beleuchtung (optional):</p> <ul style="list-style-type: none"> - für Schrankbreite 50 cm - für Schrankbreite 100 cm - für Schrankbreite 150 cm - für Schrankbreite 200 cm - für Schrankbreite 250 cm - für Schrankbreite 300 cm - für Schrankbreite 350 cm - für Schrankbreite 400 cm 	56,4	12,5	908		924	
		106,4	12,5	909		925	
156,4		12,5	910		926		
206,4		12,5	911		927		
256,4		12,5	912		928		
306,4		12,5	913		929		
356,4		12,5	914		930		
406,4		12,5	915		931		



Nicht nachträglich einbaubar!

Dieses Produkt enthält Lichtquellen
der Energieeffizienzklasse F

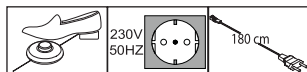







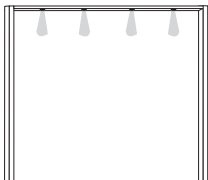
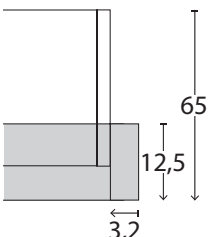

Bitte beachten:

Bei Verwendung eines Passepartout-Rahmens verbreitert sich der Schrank auf die ausgewiesenen Maße.

Passepartout-Rahmen für Drehtürenschränke mit Beleuchtung

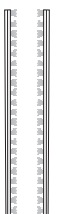

Nicht in Verbindung mit verglasten Außenseiten verwendbar!

Beschreibung	Maße in cm		Höhe 220 cm		Höhe 240 cm	
	B	T	Art.-Nr.	EURO	Art.-Nr.	EURO
 <p>Passepartout-Rahmen, Breite je Seitenstollen: 3,2 cm, mit Beleuchtung</p> <p>1 Leuchte - für Schrankbreite 50 cm 2 Leuchten - für Schrankbreite 100 cm 3 Leuchten - für Schrankbreite 150 cm 4 Leuchten - für Schrankbreite 200 cm 5 Leuchten - für Schrankbreite 250 cm 6 Leuchten - für Schrankbreite 300 cm 7 Leuchten - für Schrankbreite 350 cm 8 Leuchten - für Schrankbreite 400 cm</p> <p>Draufsicht Schrank inkl. PPT-Rahmen</p>  <p>Maße in cm</p> <p>Dieses Produkt enthält Lichtquellen der Energieeffizienzklasse</p>   						
 <p>Stollenbeleuchtung</p> <p>1,5 1 096 097</p> <p> Nicht nachträglich einbaubar! Für Seitenstollen und Passepartout-Rahmen ohne umlaufende Beleuchtung verwendbar!</p> <p>Dieses Produkt enthält Lichtquellen der Energieeffizienzklasse F</p>   						



Bitte beachten:

Bei Verwendung eines Passepartout-Rahmens verbreitert sich der Schrank auf die ausgewiesenen Maße.



Kranzleisten für Drehtürenschränke mit oder ohne Beleuchtung

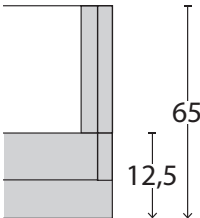
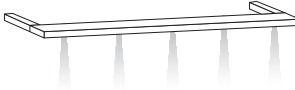
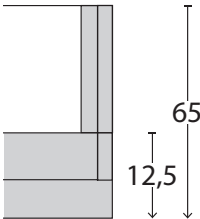
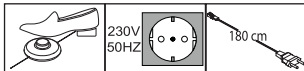

Nicht in Verbindung mit verglasten
Außenseiten verwendbar!

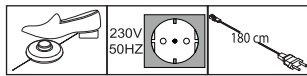

	Beschreibung	Maße in cm			Art.-Nr.	EURO
		B	H	T		
 Kranzleiste, ohne Beleuchtung - für Schrankbreite 50 cm - für Schrankbreite 100 cm - für Schrankbreite 150 cm - für Schrankbreite 200 cm - für Schrankbreite 250 cm - für Schrankbreite 300 cm - für Schrankbreite 350 cm - für Schrankbreite 400 cm						
		50	3,2	12,5	700	
		100	3,2	12,5	701	
		150	3,2	12,5	702	
		200	3,2	12,5	703	
		250	3,2	12,5	704	
		300	3,2	12,5	705	
		350	3,2	12,5	706	
		400	3,2	12,5	707	
	Draufsicht Schrank inkl. Kranzleiste  Maße in cm					
 Kranzleiste, mit Beleuchtung 1 Leuchte - für Schrankbreite 50 cm 2 Leuchten - für Schrankbreite 100 cm 3 Leuchten - für Schrankbreite 150 cm 4 Leuchten - für Schrankbreite 200 cm 5 Leuchten - für Schrankbreite 250 cm 6 Leuchten - für Schrankbreite 300 cm 7 Leuchten - für Schrankbreite 350 cm 8 Leuchten - für Schrankbreite 400 cm						
		50	3,2	12,5	708	
		100	3,2	12,5	709	
		150	3,2	12,5	710	
		200	3,2	12,5	711	
		250	3,2	12,5	712	
		300	3,2	12,5	713	
		350	3,2	12,5	714	
		400	3,2	12,5	715	
	Draufsicht Schrank inkl. Kranzleiste  Maße in cm					
Dieses Produkt enthält Lichtquellen der Energieeffizienzklasse						

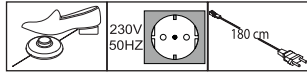
Schrank-Zubehör

Beschreibung	Maße in cm			Art.-Nr.	EURO
	B	H	T		
 <p>LED-Line-Vorbauleuchte, flach in schwarz</p> <p>1 Stück 2 Stück 3 Stück</p> <p>Dieses Produkt enthält Lichtquellen der Energieeffizienzklasse</p>  <p>Nur in Verbindung mit Passepartout-Rahmen und Kranzleisten!</p>	60	1,5	4,5	880	
	60	1,5	4,5	881	
	60	1,5	4,5	882	
 <p>LED-Line-Aufbauleuchte in schwarz</p> <p>1 Stück 2 Stück 3 Stück</p> <p>Dieses Produkt enthält Lichtquellen der Energieeffizienzklasse</p> 	60	6	19	883	
	60	6	19	884	
	60	6	19	885	

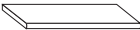
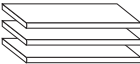
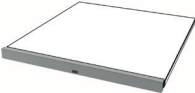

Schrank-Zubehör

Innenausführung: Streifendekor silber-grau

Beschreibung	Maße in cm			Art.-Nr.	EURO
	B	H	T		
 <p>1 Einlegeboden</p> <p>- für Fachbreite 47,5 cm - für Fachbreite 96,4 cm</p>	47,5 96,4	2,2 2,2	51,5 51,5	028 030	
 <p>3 Einlegeböden</p> <p>- für Fachbreite 47,5 cm - für Fachbreite 96,4 cm</p>	47,5 96,4	2,2 2,2	51,5 51,5	029 031	
 <p>LED-Lichtblende für Einlegeböden</p> <p>- für Fachbreite 47,5 cm 1 Stück - für Fachbreite 96,4 cm 1 Stück</p> <p>- für Fachbreite 47,5 cm 2 Stück - für Fachbreite 96,4 cm 2 Stück</p> <p>- für Fachbreite 47,5 cm 3 Stück - für Fachbreite 96,4 cm 3 Stück</p> <p><small>Dieses Produkt enthält Lichtquellen der Energieeffizienzklasse</small></p>	47,5 96,4 47,5 96,4 47,5 96,4	3 3 3 3 3 3	1 1 1 1 1 1	106 107 108 109 110 111	
 <p>Kleiderstange</p> <p>- für Fachbreite 47,5 cm - für Fachbreite 96,4 cm</p>	47,5 96,4	3 3	2 2	101 103	

Schrank-Zubehör

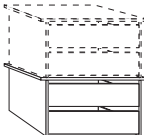
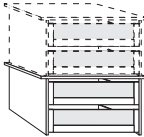
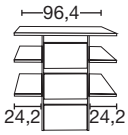
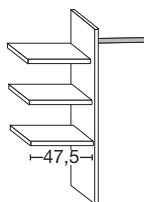

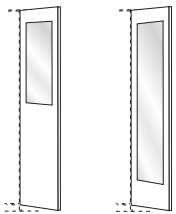
Innenausführung: Streifendekor silber-grau

Beschreibung	Maße in cm			Art.-Nr.	EURO
	B	H	T		
 <p>Schubkasten-Einsatz mit 2 Auszügen mit Selbsteinzug und HOLZfront für Drehtürenschränke, stapelbar und auf beliebiger Höhe einbaubar</p> <p>- für Fachbreite 96,4 cm</p>	96,4	41	44	892	
 <p>Schubkasten-Einsatz mit 2 Auszügen mit Selbsteinzug und GLASfront für Drehtürenschränke, stapelbar und auf beliebiger Höhe einbaubar</p> <p>- für Fachbreite 96,4 cm</p>	96,4	41	44	061	
 <p>Schubkasten-Einsatz mit 3 Auszügen mit Selbsteinzug und HOLZfront</p> <p>- für Fachbreite 96,4 cm</p>	96,4	89	51,5	121	
 <p>Wäscheboden-Einsatz, bestehend aus:</p> <p>3 Einlegeböden, 1 Kleiderstange, 1 Mittelseite</p> <p>- für Fachbreite 96,4 cm</p> <p> Beidseitig (links- oder rechtsseitig) verwendbar! Nur auf Sockelböden stellbar!</p>	96,4	137	51,5	123	
 <p>Innenspiegel</p> <p>Art.-Nr. 046 Art.-Nr. 047</p>	36 36	80 173	1 1	046 047	

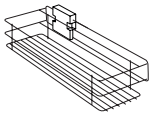
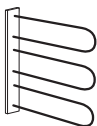
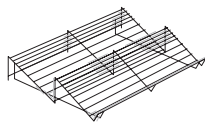

Schrank-Zubehör

Innenausführung: Streifendekor silber-grau

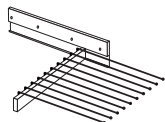
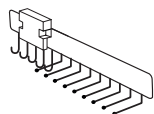
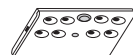
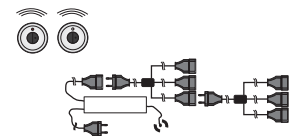



Beschreibung	Maße in cm			Art.-Nr.	EURO
	B	H	T		
 <p>Utensilien-Auszug</p>	16	9	45	076	
 <p>Krawatten- und Gürtelhalter</p>	30	27	9	042	
 <p>Schuhrost für Schrankfach B 96,4 cm</p>	96	15	50	079	
 <p>Kleiderlift für Schrank-Breite 96,4 cm</p>	100	85	14	051	
 <p>Ausziehbarer Hosenhalter</p>	45	10	50	056	
 <p>Krawatten- und Gürtelauszug</p>	7	19	45	059	
 <p>LED-Schrankinnenbeleuchtung mit Bewegungsmelder, inkl. Akku (Ladevorgang über USB)</p>					
	1 Stück	10	2	10	006
	2 Stück	10	2	10	007
	3 Stück	10	2	10	008
	4 Stück	10	2	10	009
 <p>Fernbedienungs-Set für Beleuchtungen mit 2 Fernbedienungen Bis zu 5 Verbrauchsstellen anschließbar</p>	40	9	13	005	







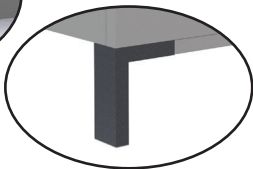

Betten

Bettseiten-Höhe 48 cm

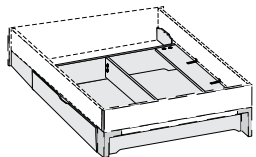
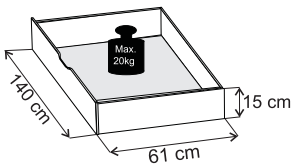
Liegehöhen-Verstellung 4-fach

Beschreibung	Liegefläche in cm	Stellfläche in cm	Art.-Nr.	EURO
 <p>Kopfteilfüllung in Glas Kieselgrau, Kufe und seitliche Spangen im Kopfteil in Schiefer</p>   <p>Höhe Kopfteil: 97 cm Höhe Fußteil: 48 cm Höhe Oberkante Bettseite: 48 cm</p>	160 x 190	169 x 199	266	
	160 x 200	169 x 209	267	
	160 x 210	169 x 219	268	
	160 x 220	169 x 229	269	
	180 x 190	189 x 199	270	
	180 x 200	189 x 209	271	
	180 x 210	189 x 219	272	
	180 x 220	189 x 229	273	
	200 x 190	209 x 199	274	
	200 x 200	209 x 209	275	
	200 x 210	209 x 219	276	
	200 x 220	209 x 229	277	
 <p>Kopfteilfüllung in Glas Kieselgrau, Winkelfüße und seitliche Spangen im Kopfteil in Schiefer</p>   <p>Höhe Kopfteil: 97 cm Höhe Fußteil: 48 cm Höhe Oberkante Bettseite: 48 cm</p>	160 x 190	169 x 199	290	
	160 x 200	169 x 209	291	
	160 x 210	169 x 219	292	
	160 x 220	169 x 229	293	
	180 x 190	189 x 199	294	
	180 x 200	189 x 209	295	
	180 x 210	189 x 219	296	
	180 x 220	189 x 229	297	
	200 x 190	209 x 199	298	
	200 x 200	209 x 209	299	
	200 x 210	209 x 219	300	
	200 x 220	209 x 229	301	

Zubehör für Betten

Beschreibung	Maße in cm			Art.-Nr.	EURO	
	B	H	T			
  140 cm 61 cm 15 cm	Großraum-Bettschubkasten inkl. Fußteilverblendung, paarweise  Nur für Betten mit Winkelfüßen! - für Liegefläche 160 x 190 cm - für Liegefläche 160 x 200 cm - für Liegefläche 160 x 210 cm - für Liegefläche 160 x 220 cm - für Liegefläche 180 x 190 cm - für Liegefläche 180 x 200 cm - für Liegefläche 180 x 210 cm - für Liegefläche 180 x 220 cm - für Liegefläche 200 x 190 cm - für Liegefläche 200 x 200 cm - für Liegefläche 200 x 210 cm - für Liegefläche 200 x 220 cm	140 140 140 140 140 140 140 140 140 140 140 140	15 15 15 15 15 15 15 15 15 15 15 15	61 61 61 61 61 61 61 61 61 61 61 61	C49 C50 C51 C52 C53 C54 C55 C56 C57 C58 C59 C60	
 Dieses Produkt enthält eine Lichtquelle der Energieeffizienzklasse	LED-Kopfteilbeleuchtung - für Bettbreite 160 cm - für Bettbreite 180 cm - für Bettbreite 200 cm  Nicht nachträglich einbaubar!	167 187 207	1 1 1	1,5 1,5 1,5	C61 C62 C63	
 Dieses Produkt enthält eine Lichtquelle der Energieeffizienzklasse	Beleuchtungsset für Fußteil	2x60	9	9	105	
 Dieses Produkt enthält eine Lichtquelle der Energieeffizienzklasse	LED-Flexleuchte - schiefer Paar	50	2	4	102	









Nachtschränke und Paneele

höhenverstellbare Gleitfüße in schwarz (14-20 mm einstellbar)

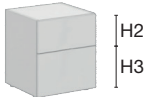
H1 = 12,4 cm

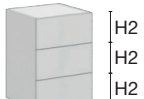
H2 = 18,8 cm

H3 = 25,2 cm

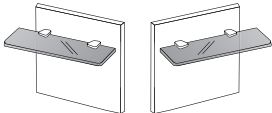
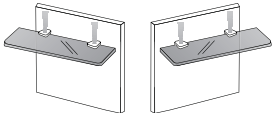
Beschreibung	Maße in cm			Art.-Nr.	EURO	
	B	H	T			
Nachtschrank, 2 Auszüge mit Abdeckplatte in Glas Kieselgrau und Griffleiste in Schiefer						
	- Front in Glas Kieselgrau	Stück	40	46,7	43	500
		Paar	40	46,7	43	501
		Stück	50	46,7	43	502
		Paar	50	46,7	43	503
		Stück	60	46,7	43	504
		Paar	60	46,7	43	505
Nachtschrank, 3 Auszüge mit Abdeckplatte in Glas Kieselgrau und Griffleiste in Schiefer						
	- Front in Glas Kieselgrau	Stück	40	59,5	43	506
		Paar	40	59,5	43	507
		Stück	50	59,5	43	508
		Paar	50	59,5	43	509
		Stück	60	59,5	43	510
		Paar	60	59,5	43	511
 Achtung: Maß Höhe mit Gleitfüßen (14 mm)!						
Nachtschrank-Paneel mit Rauchglasboden						
		Stück links	36	50	16	130
		Stück rechts	36	50	16	131
		Paar	36	50	16	132
Nachtschrank-Paneel mit Rauchglasboden und LED-Beleuchtung						
		Stück links	36	50	16	133
		Stück rechts	36	50	16	134
		Paar	36	50	16	135
<small>Dieses Produkt enthält Lichtquellen der Energieeffizienzklasse</small>						



Kommoden, Höhe 78,7 cm

höhenverstellbare Gleitfüße in schwarz (14-20 mm einstellbar)

H1 = 12,4 cm

H2 = 18,8 cm

H3 = 25,2 cm

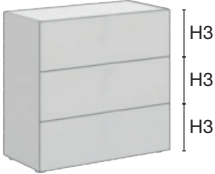
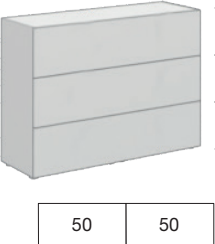
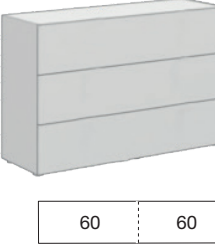
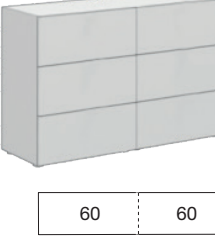
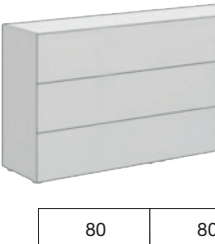
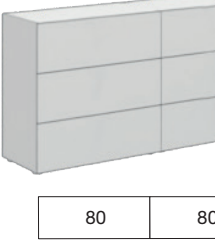
	Beschreibung	Maße in cm			Art.-Nr.	EURO
		B	H	T		
	Kommode, 3 Auszüge mit Abdeckplatte in Glas Kieselgrau und Griffleiste in Schiefer - Front in Glas Kieselgrau	80	78,7	43	512	
	Kommode, 6 Auszüge mit Abdeckplatte in Glas Kieselgrau und Griffleiste in Schiefer - Front in Glas Kieselgrau	100	78,7	43	513	
	Kommode, 3 Auszüge mit Abdeckplatte in Glas Kieselgrau und Griffleiste in Schiefer - Front in Glas Kieselgrau	120	78,7	43	514	
	Kommode, 6 Auszüge mit Abdeckplatte in Glas Kieselgrau und Griffleiste in Schiefer - Front in Glas Kieselgrau	120	78,7	43	515	
	Kommode, 3 Auszüge mit Abdeckplatte in Glas Kieselgrau und Griffleiste in Schiefer - Front in Glas Kieselgrau	160	78,7	43	516	
	Kommode, 6 Auszüge mit Abdeckplatte in Glas Kieselgrau und Griffleiste in Schiefer - Front in Glas Kieselgrau	160	78,7	43	517	



Achtung: Maß Höhe mit Gleitfüßen (14 mm)!



Kommoden, Höhe 91,5 cm

höhenverstellbare Gleitfüße in schwarz (14-20 mm einstellbar)

H1 = 12,4 cm

H2 = 18,8 cm

H3 = 25,2 cm

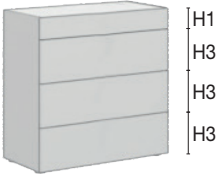
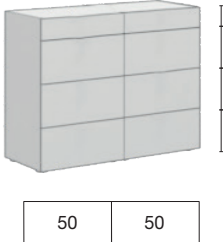
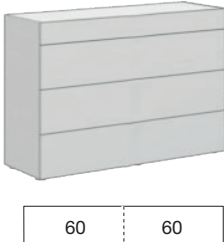
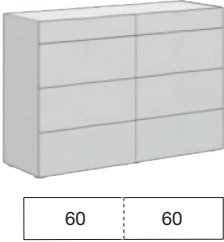
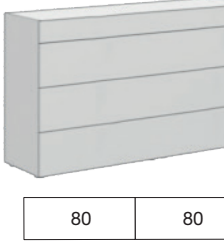
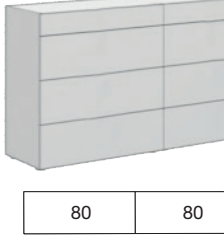
	Beschreibung	Maße in cm			Art.-Nr.	EURO
		B	H	T		
	Kommode, 4 Auszüge mit Abdeckplatte in Glas Kieselgrau und Griffleiste in Schiefer - Front in Glas Kieselgrau	80	91,5	43	518	
	Kommode, 8 Auszüge mit Abdeckplatte in Glas Kieselgrau und Griffleiste in Schiefer - Front in Glas Kieselgrau	100	91,5	43	519	
	Kommode, 4 Auszüge mit Abdeckplatte in Glas Kieselgrau und Griffleiste in Schiefer - Front in Glas Kieselgrau	120	91,5	43	520	
	Kommode, 8 Auszüge mit Abdeckplatte in Glas Kieselgrau und Griffleiste in Schiefer - Front in Glas Kieselgrau	120	91,5	43	521	
	Kommode, 4 Auszüge mit Abdeckplatte in Glas Kieselgrau und Griffleiste in Schiefer - Front in Glas Kieselgrau	160	91,5	43	522	
	Kommode, 8 Auszüge mit Abdeckplatte in Glas Kieselgrau und Griffleiste in Schiefer - Front in Glas Kieselgrau	160	91,5	43	523	



Achtung: Maß Höhe mit Gleitfüßen (14 mm)!











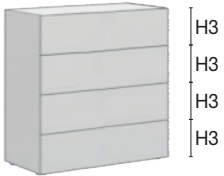

Kommoden, Höhe 104,3 cm

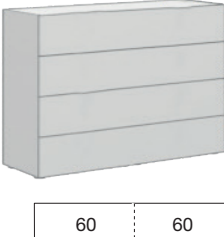
höhenverstellbare Gleitfüße in schwarz (14-20 mm einstellbar)

H1 = 12,4 cm

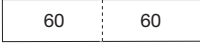
H2 = 18,8 cm

H3 = 25,2 cm



	Beschreibung	Maße in cm			Art.-Nr.	EURO
		B	H	T		
	Kommode, 4 Auszüge mit Abdeckplatte in Glas Kieselgrau und Griffleiste in Schiefer - Front in Glas Kieselgrau	80	104,3	43	524	
 	Kommode, 8 Auszüge mit Abdeckplatte in Glas Kieselgrau und Griffleiste in Schiefer - Front in Glas Kieselgrau	100	104,3	43	525	
 	Kommode, 4 Auszüge mit Abdeckplatte in Glas Kieselgrau und Griffleiste in Schiefer - Front in Glas Kieselgrau	120	104,3	43	526	
 	Kommode, 8 Auszüge mit Abdeckplatte in Glas Kieselgrau und Griffleiste in Schiefer - Front in Glas Kieselgrau	120	104,3	43	527	
 	Kommode, 4 Auszüge mit Abdeckplatte in Glas Kieselgrau und Griffleiste in Schiefer - Front in Glas Kieselgrau	160	104,3	43	528	
 	Kommode, 8 Auszüge mit Abdeckplatte in Glas Kieselgrau und Griffleiste in Schiefer - Front in Glas Kieselgrau	160	104,3	43	529	



Achtung: Maß Höhe mit Gleitfüßen (14 mm)!

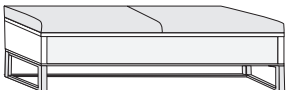

Beimöbel

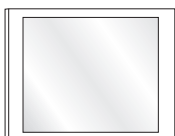
Beschreibung	Maße in cm			Art.-Nr.	EURO
	B	H	T		
 <p>Ankleidebank auf Schiefer-Kufen und einem Auszug mit Polster in Kunstleder</p> <p>- mit Kunstleder Kieselgrau - Front in Glas Kieselgrau</p>	141	50	43	153	
 <p>Hängespiegel, Aufhängung quer oder senkrecht</p>	60	80	3	087	
 <p>Hängespiegel, Aufhängung quer oder senkrecht</p>	110	85	3	086	