

Möbel LETZ

Finden und Wohlfühlen



Typenplan

Luxor 4 von Wiemann - Kleiderschrank mit Schubladen Steineiche

Wichtiger Hinweis für Sie

Etwaige Hinweise des Herstellers in dieser Produktinformation, die sich auf die Gewährleistung beziehen, haben für Sie keinerlei Bindungswirkung und können von Ihnen ignoriert werden. Ihre gesetzlichen Gewährleistungsrechte als Verbraucher uns gegenüber, als Ihrem Verkäufer, werden dadurch in keiner Weise berührt oder eingeschränkt. Sie können sich wegen aller Mängel jederzeit an uns wenden. Darüber hinaus gehende Herstellergarantien bleiben natürlich unberührt. Dieser Artikel wird hergestellt von Wiemann, Glückaufstr. 20, 49124 Georgsmarienhütte, Deutschland, info@wiemann-online.com

Möbel Letz GmbH
Am Gewerbepark 11
06895 Zahna-Elster

Tel.: 035383 - 6018 50

Fax.: 035383 - 6018 17

Luxor 3 & 4.



Emissionsgeprüft
Schadstoffgeprüft
Regelmäßige
Produkt-
überwachung
www.tuv.com
ID 1111253053



• Alle Maße sind Ca.-Maße in cm. Irrtümer und technische Änderungen vorbehalten.

Luxor 3 & 4.



LIEFERBARE KORPUS- UND FRONTAUSFÜHRUNGEN

Bitte geben Sie bei jeder Bestellung die exakte Farbkombination aus Front- und Korpusfarbe an!

Preisgruppe 1: Front schlicht, mit Rundkante

Preisgruppe 2: Front mit Aufleistungen

Farbausführungen:

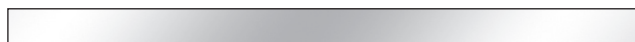

Farbausführungen:

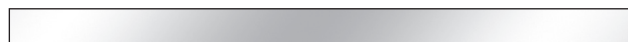

Griffe in chrom

Modell-Nr. 724
Eiche-sägerau-Nachbildung

Modell-Nr. 726
Polar-Lärche-Nachbildung

Modell-Nr. 717
Steineiche-Nachbildung



Griffe in chrom

Modell-Nr. 725
Eiche-sägerau-Nachbildung

Modell-Nr. 727
Polar-Lärche-Nachbildung

Modell-Nr. 718
Steineiche-Nachbildung



Griffe in Schiefer

Modell-Nr. 739
Eiche-sägerau-Nachbildung

Modell-Nr. 740
Polar-Lärche-Nachbildung

Modell-Nr. 728
Steineiche-Nachbildung



Griffe in Schiefer

Modell-Nr. 743
Eiche-sägerau-Nachbildung

Modell-Nr. 744
Polar-Lärche-Nachbildung

Modell-Nr. 729
Steineiche-Nachbildung

furnplan



Emissionsgeprüft
Schadstoffgeprüft
Regelmäßige
Produkt-
überwachung

www.tuv.com
ID 1111253053

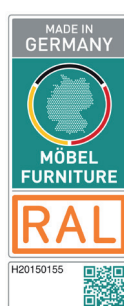

Luxor 3 & 4.



Emissionsgeprüft
Schadstoffgeprüft
Regelmäßige
Produkt-
überwachung
www.tuv.com
ID 1111253053



Luxor 3 & 4.



Emissionsgeprüft
Schadstoffgeprüft
Regelmäßige
Produkt-
überwachung

www.tuv.com
ID 1111253053



• Alle Maße sind Ca.-Maße in cm. Irrtümer und technische Änderungen vorbehalten.

Luxor 3 & 4.



Emissionsgeprüft
Schadstoffgeprüft
Regelmäßige
Produkt-
überwachung

www.tuv.com
ID 1111253053



Luxor 3 & 4.



Emissionsgeprüft
Schadstoffgeprüft
Regelmäßige
Produkt-
überwachung

www.tuv.com
ID 1111253053



• Alle Maße sind Ca.-Maße in cm. Irrtümer und technische Änderungen vorbehalten.

Luxor 3 & 4.



Emissionsgeprüft
Schadstoffgeprüft
Regelmäßige
Produkt-
überwachung

www.tuv.com
ID 1111253053



Luxor 3 & 4.



Emissionsgeprüft
Schadstoffgeprüft
Regelmäßige
Produkt-
überwachung
www.tuv.com
ID 1111253053



• Alle Maße sind Ca.-Maße in cm. Irrtümer und technische Änderungen vorbehalten.

Luxor 3 & 4.



Korpusbreiten

Breite	Seite	Sockel	Seite	Sockel	Seite	Sockel	Seite	Sockel	Seite	Sockel	Seite	Breite effektiv
33	1,5	30,2	1,5									33,2 cm
50	1,5	47,5	1,5									50,5 cm
75	1,5	72,2	1,5									75,3 cm
100	1,5	30,2	1,5	30,2	1,5	30,2	1,5					96,6 cm
100	1,5	96,4	1,5									99,4 cm
125	1,5	72,2	1,5	47,5	1,5							124,3 cm
133	1,5	47,5	1,5	30,2	1,5	47,5	1,5					131,2 cm
150	1,5	96,4	1,5	47,5	1,5							148,4 cm
150	1,5	47,5	1,5	47,5	1,5	47,5	1,5					148,5 cm
175	1,5	47,5	1,5	72,2	1,5	47,5	1,5					173,3 cm
200	1,5	96,4	1,5	96,4	1,5							197,3 cm
200	1,5	72,2	1,5	47,5	1,5	72,2	1,5					198,1 cm
225	1,5	72,2	1,5	72,2	1,5	72,2	1,5					222,9 cm
250	1,5	96,4	1,5	47,5	1,5	96,4	1,5					246,3 cm
275	1,5	96,4	1,5	72,2	1,5	96,4	1,5					271,1 cm
300	1,5	96,4	1,5	96,4	1,5	96,4	1,5					295,2 cm
300	1,5	72,2	1,5	47,5	1,5	47,5	1,5	47,5	1,5	72,2	1,5	296,1 cm
325	1,5	96,4	1,5	72,2	1,5	47,5	1,5	96,4	1,5			320,1 cm
325	1,5	47,5	1,5	72,2	1,5	72,2	1,5	72,2	1,5	47,5	1,5	320,9 cm
350	1,5	96,4	1,5	96,4	1,5	47,5	1,5	96,4	1,5			344,2 cm
350	1,5	96,4	1,5	47,5	1,5	47,5	1,5	47,5	1,5	96,4	1,5	344,3 cm
375	1,5	96,4	1,5	47,5	1,5	72,2	1,5	47,5	1,5	96,4	1,5	369,1 cm
400	1,5	96,4	1,5	96,4	1,5	96,4	1,5	96,4	1,5			393,1 cm
400	1,5	96,4	1,5	72,2	1,5	47,5	1,5	72,2	1,5	96,4	1,5	393,9 cm

QUALITÄT IM DETAIL

- Rückwände: Hartfaser, eingenetet
- Drehtüren mit 105°-Öffnungswinkel und gedämpften Scharnieren
- Einlegeböden: 22 mm stark, auf Metallbodenträgern
- Metall-Kleiderstangen in Metallhalterungen, 40 kg belastbar
- Alle Beschläge sind aus Metall und hoch belastbar
- Maximaler Komfort durch Lieferung montierter Beimöbel



Emissionsgeprüft
Schadstoffgeprüft
Regelmäßige
Produkt-
überwachung

www.tuv.com
ID 1111253053



Luxor 3 & 4.









Drehtürenschränke B 33 cm, mit Kranzleiste

Innenausstattung:

2 Einlegeböden, 1 Kleiderstange je Fach

Alle Drehtüren inkl. gedämpfter Scharniere

	Beschreibung	Maße in cm	Art.-Nr.	PG 1 EURO	PG 2 EURO
 30,2	Türanschlag rechts	B 33 H 220 T 58	100		
	Türanschlag rechts	B 33 H 240 T 58	101		
 30,2	Türanschlag rechts, 1 Spiegeltür	B 33 H 220 T 58	102		
	Türanschlag rechts, 1 Spiegeltür	B 33 H 240 T 58	103		
 30,2	Türanschlag links	B 33 H 220 T 58	258		
	Türanschlag links	B 33 H 240 T 58	259		
 30,2	Türanschlag links, 1 Spiegeltür	B 33 H 220 T 58	108		
	Türanschlag links, 1 Spiegeltür	B 33 H 240 T 58	260		
 30,2	Türanschlag rechts, 3 Schubkästen	B 33 H 220 T 58	441		
	Türanschlag rechts, 3 Schubkästen	B 33 H 240 T 58	442		
 30,2	Türanschlag links, 3 Schubkästen	B 33 H 220 T 58	443		
	Türanschlag links, 3 Schubkästen	B 33 H 240 T 58	444		

Luxor 3 & 4.









Drehtürenschränke B 50 cm, mit Kranzleiste

Innenausstattung:

2 Einlegeböden, 1 Kleiderstange je Fach

Alle Drehtüren inkl. gedämpfter Scharniere

	Beschreibung	Maße in cm	Art.-Nr.	PG 1 EURO	PG 2 EURO
 47,5	Türanschlag rechts	B 50 H 220 T 58	598		
	Türanschlag rechts	B 50 H 240 T 58	244		
 47,5	Türanschlag rechts 1 Spiegeltür	B 50 H 220 T 58	584		
	Türanschlag rechts 1 Spiegeltür	B 50 H 240 T 58	113		
 47,5	Türanschlag links	B 50 H 220 T 58	597		
	Türanschlag links	B 50 H 240 T 58	115		
 47,5	Türanschlag links, 1 Spiegeltür	B 50 H 220 T 58	583		
	Türanschlag links, 1 Spiegeltür	B 50 H 240 T 58	270		
 47,5	Türanschlag rechts, 3 Schubkästen	B 50 H 220 T 58	445		
	Türanschlag rechts, 3 Schubkästen	B 50 H 240 T 58	446		
 47,5	Türanschlag rechts, 3 Schubkästen, 1 Spiegeltür	B 50 H 220 T 58	447		
	Türanschlag rechts, 3 Schubkästen, 1 Spiegeltür	B 50 H 240 T 58	448		
 47,5	Türanschlag links, 3 Schubkästen	B 50 H 220 T 58	449		
	Türanschlag links, 3 Schubkästen	B 50 H 240 T 58	450		

Luxor 3 & 4.



**Drehtürenschränke B 50 cm,
mit Kranzleiste**

Innenausstattung:

2 Einlegeböden, 1 Kleiderstange je Fach

Alle Drehtüren inkl. gedämpfter Scharniere

	Beschreibung	Maße in cm	Art.-Nr.	PG 1 EURO	PG 2 EURO
 47,5	Türanschlag links, 3 Schubkästen, 1 Spiegeltür	B 50 H 220 T 58	451		
	Türanschlag links, 3 Schubkästen, 1 Spiegeltür	B 50 H 240 T 58	452		

Luxor 3 & 4.



Drehtürenschränke B 75 cm, mit Kranzleiste

Innenausstattung:

2 Einlegeböden, 1 Kleiderstange je Fach

Alle Drehtüren inkl. gedämpfter Scharniere

	Beschreibung	Maße in cm	Art.-Nr.	PG 1 EURO	PG 2 EURO
 72,2	2-türig	B 75 H 220 T 58	118		
	2-türig	B 75 H 240 T 58	119		
 72,2	2-türig, 3 Schubkästen	B 75 H 220 T 58	453		
	2-türig, 3 Schubkästen	B 75 H 240 T 58	454		
 72,2	2-türig, 1 Spiegeltür rechts	B 75 H 220 T 58	120		
	2-türig, 1 Spiegeltür rechts	B 75 H 240 T 58	121		
 72,2	2-türig, 1 Spiegeltür links	B 75 H 220 T 58	124		
	2-türig, 1 Spiegeltür links	B 75 H 240 T 58	125		
 72,2	2-türig, 2 Spiegeltüren	B 75 H 220 T 58	128		
	2-türig, 2 Spiegeltüren	B 75 H 240 T 58	129		
 72,2	2 Spiegeltüren, 3 Schubkästen	B 75 H 220 T 58	455		
	2 Spiegeltüren, 3 Schubkästen	B 75 H 240 T 58	456		

Luxor 3 & 4.







Drehtürenschränke B 100 cm, mit Kranzleiste

Innenausstattung:

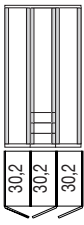
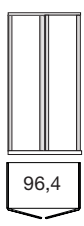
2 Einlegeböden, 1 Kleiderstange je Fach

Alle Drehtüren inkl. gedämpfter Scharniere

	Beschreibung	Maße in cm	Art.-Nr.	PG 1 EURO	PG 2 EURO
	3-türig, 3 Schubkästen	B 97 H 220 T 58	457		
	3-türig, 3 Schubkästen	B 97 H 240 T 58	458		
	2-türig	B 100 H 220 T 58	532		
	2-türig	B 100 H 240 T 58	132		
	2-türig, 1 Spiegeltür rechts	B 100 H 220 T 58	392		
	2-türig, 1 Spiegeltür rechts	B 100 H 240 T 58	133		
	2-türig, 1 Spiegeltür links	B 100 H 220 T 58	507		
	2-türig, 1 Spiegeltür links	B 100 H 240 T 58	284		
	2 Spiegeltüren	B 100 H 220 T 58	391		
	2 Spiegeltüren	B 100 H 240 T 58	139		

Luxor 3 & 4.



Drehtürenschränke B 125 - 133 cm, mit Kranzleiste

Innenausstattung:

2 Einlegeböden, 1 Kleiderstange je Fach

Alle Drehtüren inkl. gedämpfter Scharniere

	Beschreibung	Maße in cm	Art.-Nr.	PG 1 EURO	PG 2 EURO
	3-türig	B 125 H 220 T 58	141		
	3-türig	B 125 H 240 T 58	142		
	3-türig, 1 Spiegeltür	B 125 H 220 T 58	143		
	3-türig, 1 Spiegeltür	B 125 H 240 T 58	144		
	3 türig, 3 Schubkästen	B 133 H 220 T 58	459		
	3 türig, 3 Schubkästen	B 133 H 240 T 58	460		
	3-türig	B 133 H 220 T 58	147		
	3-türig	B 133 H 240 T 58	148		
	3-türig, 1 Spiegeltür	B 133 H 220 T 58	149		
	3-türig, 1 Spiegeltür	B 133 H 240 T 58	150		

Luxor 3 & 4.



Drehtürenschränke B 150 cm, mit Kranzleiste

Innenausstattung:

2 Einlegeböden, 1 Kleiderstange je Fach

Alle Drehtüren inkl. gedämpfter Scharniere

	Beschreibung	Maße in cm	Art.-Nr.	PG 1 EURO	PG 2 EURO
	3-türig	B 150 H 220 T 58	531		
	3-türig	B 150 H 240 T 58	153		
	3-türig, 1 Spiegeltür	B 150 H 220 T 58	516		
	3-türig, 1 Spiegeltür	B 150 H 240 T 58	285		
	3-türig, 3 Schubkästen	B 150 H 220 T 58	854		
	3-türig, 3 Schubkästen	B 150 H 240 T 58	497		
	3 türig, 3 Schubkästen, 1 Spiegeltür	B 150 H 220 T 58	981		
	3 türig, 3 Schubkästen, 1 Spiegeltür	B 150 H 240 T 58	498		

Luxor 3 & 4.



Drehtürenschränke B 175 cm, mit Kranzleiste

Innenausstattung:

2 Einlegeböden, 1 Kleiderstange je Fach

Alle Drehtüren inkl. gedämpfter Scharniere

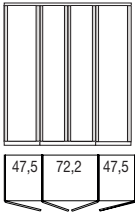
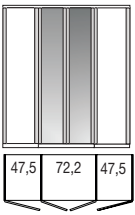
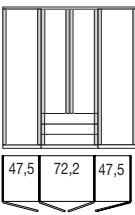
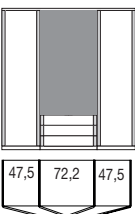
	Beschreibung	Maße in cm	Art.-Nr.	PG 1 EURO	PG 2 EURO
	4-türig	B 175 H 220 T 58	156		
	4-türig	B 175 H 240 T 58	157		
	4-türig, 2 Spiegeltüren	B 175 H 220 T 58	158		
	4-türig, 2 Spiegeltüren	B 175 H 240 T 58	159		
	4-türig, 3 Schubkästen	B 175 H 220 T 58	855		
	4-türig, 3 Schubkästen	B 175 H 240 T 58	499		
	4-türig, 2 Spiegeltüren, 3 Schubkästen	B 175 H 220 T 58	982		
	4-türig, 2 Spiegeltüren, 3 Schubkästen	B 175 H 240 T 58	500		

Luxor 3 & 4.



Drehtürenschränke B 200 cm, mit Kranzleiste

Innenausstattung:

2 Einlegeböden, 1 Kleiderstange je Fach

Alle Drehtüren inkl. gedämpfter Scharniere

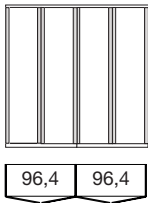
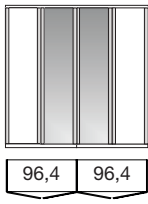
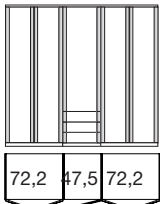
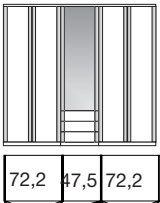
	Beschreibung	Maße in cm	Art.-Nr.	PG 1 EURO	PG 2 EURO
	4-türig	B 200 H 220 T 58	534		
	4-türig	B 200 H 240 T 58	162		
	4-türig, 2 Spiegeltüren	B 200 H 220 T 58	517		
	4-türig, 2 Spiegeltüren	B 200 H 240 T 58	163		
	5-türig, 3 Schubkästen	B 200 H 220 T 58	501		
	5-türig, 3 Schubkästen	B 200 H 240 T 58	502		
	5-türig, 1 Spiegeltür, 3 Schubkästen	B 200 H 220 T 58	503		
	5-türig, 1 Spiegeltür, 3 Schubkästen	B 200 H 240 T 58	504		

Luxor 3 & 4.



Drehtürenschränke B 225 cm, mit Kranzleiste

Innenausstattung:

2 Einlegeböden, 1 Kleiderstange je Fach

Alle Drehtüren inkl. gedämpfter Scharniere

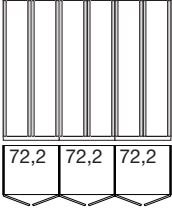
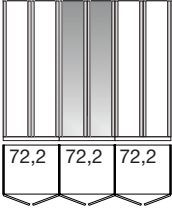
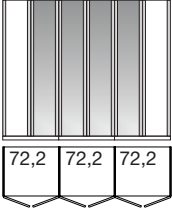
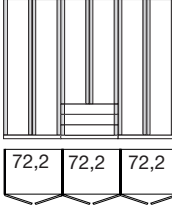
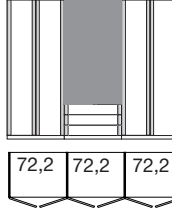
	Beschreibung	Maße in cm	Art.-Nr.	PG 1 EURO	PG 2 EURO
	6-türig	B 225 H 220 T 58	165		
	6-türig	B 225 H 240 T 58	166		
	6-türig, 2 Spiegeltüren	B 225 H 220 T 58	167		
	6-türig, 2 Spiegeltüren	B 225 H 240 T 58	168		
	6-türig, 4 Spiegeltüren	B 225 H 220 T 58	171		
	6-türig, 4 Spiegeltüren	B 225 H 240 T 58	172		
	6-türig, 3 Schubkästen	B 225 H 220 T 58	505		
	6-türig, 3 Schubkästen	B 225 H 240 T 58	506		
	6-türig, 2 Spiegeltüren, 3 Schubkästen	B 225 H 220 T 58	508		
	6-türig, 2 Spiegeltüren, 3 Schubkästen	B 225 H 240 T 58	509		

Luxor 3 & 4.



Drehtürenschränke B 250 cm, mit Kranzleiste

Innenausstattung:

2 Einlegeböden, 1 Kleiderstange je Fach

Alle Drehtüren inkl. gedämpfter Scharniere

	Beschreibung	Maße in cm	Art.-Nr.	PG 1 EURO	PG 2 EURO
	5-türig	B 250 H 220 T 58	535		
	5-türig	B 250 H 240 T 58	175		
	5-türig, 1 Spiegeltür	B 250 H 220 T 58	521		
	5-türig, 1 Spiegeltür	B 250 H 240 T 58	176		
	5-türig, 2 Spiegeltüren	B 250 H 220 T 58	530		
	5-türig, 2 Spiegeltüren	B 250 H 240 T 58	178		
	5-türig, 3 Spiegeltüren	B 250 H 220 T 58	522		
	5-türig, 3 Spiegeltüren	B 250 H 240 T 58	182		
	5-türig, 3 Schubkästen	B 250 H 220 T 58	856		
	5-türig, 3 Schubkästen	B 250 H 240 T 58	510		
	5-türig, 1 Spiegeltür, 3 Schubkästen	B 250 H 220 T 58	983		
	5-türig, 1 Spiegeltür, 3 Schubkästen	B 250 H 240 T 58	511		

Luxor 3 & 4.



Drehtürenschränke B 275 cm, mit Kranzleiste

Innenausstattung:

2 Einlegeböden, 1 Kleiderstange je Fach

Alle Drehtüren inkl. gedämpfter Scharniere

	Beschreibung	Maße in cm	Art.-Nr.	PG 1 EURO	PG 2 EURO
	6-türig	B 275 H 220 T 58	288		
	6-türig	B 275 H 240 T 58	289		
	6-türig, 2 Spiegeltüren	B 275 H 220 T 58	290		
	6-türig, 2 Spiegeltüren	B 275 H 240 T 58	291		
	6-türig, 3 Schubkästen	B 275 H 220 T 58	857		
	6-türig, 3 Schubkästen	B 275 H 240 T 58	512		
	6-türig, 2 Spiegeltüren, 3 Schubkästen	B 275 H 220 T 58	979		
	6-türig, 2 Spiegeltüren, 3 Schubkästen	B 275 H 240 T 58	513		

Luxor 3 & 4.



Drehtürenschränke B 300 cm, mit Kranzleiste

Innenausstattung:

2 Einlegeböden, 1 Kleiderstange je Fach

Alle Drehtüren inkl. gedämpfter Scharniere

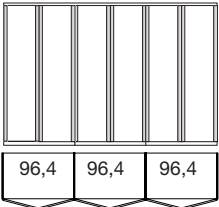
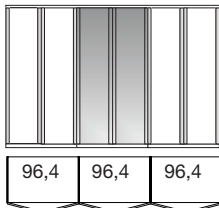
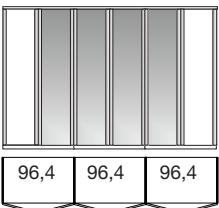
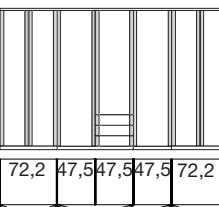
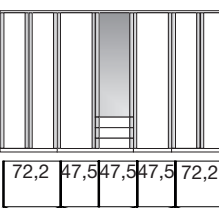
	Beschreibung	Maße in cm	Art.-Nr.	PG 1 EURO	PG 2 EURO
	6-türig	B 300 H 220 T 58	536		
	6-türig	B 300 H 240 T 58	292		
	6-türig, 2 Spiegeltüren	B 300 H 220 T 58	527		
	6-türig, 2 Spiegeltüren	B 300 H 240 T 58	293		
	6-türig, 4 Spiegeltüren	B 300 H 220 T 58	533		
	6-türig, 4 Spiegeltüren	B 300 H 240 T 58	295		
	7-türig, 3 Schubkästen	B 300 H 220 T 58	514		
	7-türig, 3 Schubkästen	B 300 H 240 T 58	515		
	7-türig, 1 Spiegeltür, 3 Schubkästen	B 300 H 220 T 58	518		
	7-türig, 1 Spiegeltür, 3 Schubkästen	B 300 H 240 T 58	519		

Luxor 3 & 4.



Drehtürenschränke B 325 cm, mit Kranzleiste

Innenausstattung:

2 Einlegeböden, 1 Kleiderstange je Fach

Alle Drehtüren inkl. gedämpfter Scharniere

	Beschreibung	Maße in cm	Art.-Nr.	PG 1 EURO	PG 2 EURO
	7-türig	B 325 H 220 T 58	352		
	7-türig	B 325 H 240 T 58	353		
	7-türig, 3 Spiegeltüren	B 325 H 220 T 58	354		
	7-türig, 3 Spiegeltüren	B 325 H 240 T 58	355		
	7-türig, 5 Spiegeltüren	B 325 H 220 T 58	201		
	7-türig, 5 Spiegeltüren	B 325 H 240 T 58	203		
	8-türig, 3 Schubkästen	B 325 H 220 T 58	520		
	8-türig, 3 Schubkästen	B 325 H 240 T 58	523		
	8-türig, 2 Spiegeltüren, 3 Schubkästen	B 325 H 220 T 58	524		
	8-türig, 2 Spiegeltüren, 3 Schubkästen	B 325 H 240 T 58	525		

Luxor 3 & 4.



Drehtürenschränke B 350 cm, mit Kranzleiste

Innenausstattung:

2 Einlegeböden, 1 Kleiderstange je Fach

Alle Drehtüren inkl. gedämpfter Scharniere

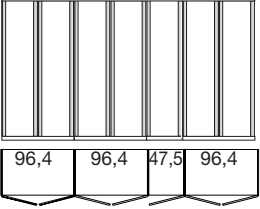
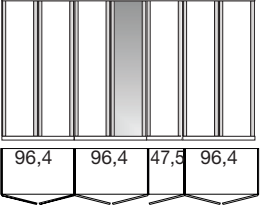
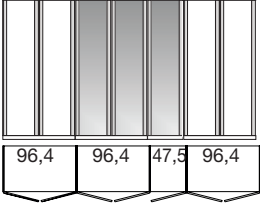
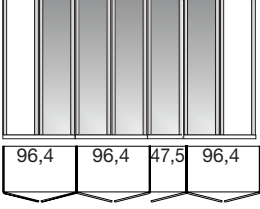
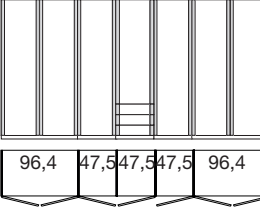
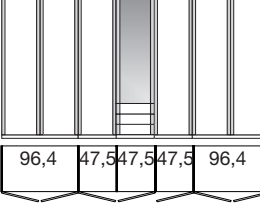
	Beschreibung	Maße in cm	Art.-Nr.	PG 1 EURO	PG 2 EURO
	7-türig	B 350 H 220 T 58	984		
	7-türig	B 350 H 240 T 58	206		
	7-türig, 1 Spiegeltür	B 350 H 220 T 58	988		
	7-türig, 1 Spiegeltür	B 350 H 240 T 58	207		
	7-türig, 3 Spiegeltüren	B 350 H 220 T 58	989		
	7-türig, 3 Spiegeltüren	B 350 H 240 T 58	209		
	7-türig, 5 Spiegeltüren	B 350 H 220 T 58	356		
	7-türig, 5 Spiegeltüren	B 350 H 240 T 58	357		
	7-türig, 3 Schubkästen	B 350 H 220 T 58	526		
	7-türig, 3 Schubkästen	B 350 H 240 T 58	528		
	7-türig, 1 Spiegeltür, 3 Schubkästen	B 350 H 220 T 58	541		
	7-türig, 1 Spiegeltür, 3 Schubkästen	B 350 H 240 T 58	542		

Luxor 3 & 4.







Drehtürenschränke B 375 cm, mit Kranzleiste

Innenausstattung:

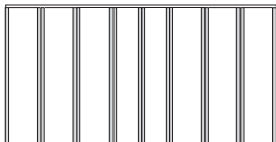
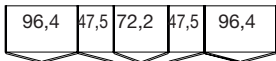
2 Einlegeböden, 1 Kleiderstange je Fach

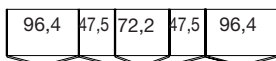
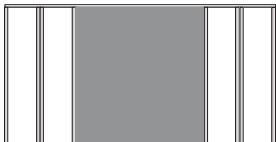
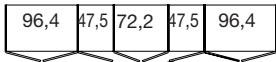
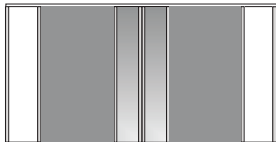
Alle Drehtüren inkl. gedämpfter Scharniere

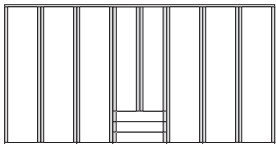
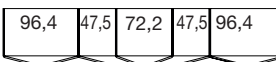
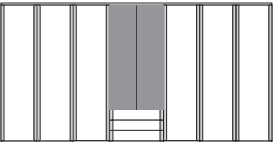
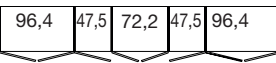
	Beschreibung	Maße in cm	Art.-Nr.	PG 1 EURO	PG 2 EURO
 	8-türig	B 375 H 220 T 58	358		
	8-türig	B 375 H 240 T 58	359		
 	8-türig, 2 Spiegeltüren	B 375 H 220 T 58	360		
	8-türig, 2 Spiegeltüren	B 375 H 240 T 58	361		
 	8-türig, 4 Spiegeltüren	B 375 H 220 T 58	370		
	8-türig, 4 Spiegeltüren	B 375 H 240 T 58	371		
 	8-türig, 6 Spiegeltüren	B 375 H 220 T 58	225		
	8-türig, 6 Spiegeltüren	B 375 H 240 T 58	226		
 	8-türig, 3 Schubkästen	B 375 H 220 T 58	543		
	8-türig, 3 Schubkästen	B 375 H 240 T 58	544		
 	8-türig, 2 Spiegeltüren, 3 Schubkästen	B 375 H 220 T 58	545		
	8-türig, 2 Spiegeltüren, 3 Schubkästen	B 375 H 240 T 58	546		

Luxor 3 & 4.



Drehtürenschränke B 400 cm, mit Kranzleiste

Innenausstattung:

2 Einlegeböden, 1 Kleiderstange je Fach

Alle Drehtüren inkl. gedämpfter Scharniere

	Beschreibung	Maße in cm	Art.-Nr.	PG 1 EURO	PG 2 EURO
	8-türig	B 400 H 220 T 58	334		
	8-türig	B 400 H 240 T 58	379		
	8-türig, 2 Spiegeltüren	B 400 H 220 T 58	338		
	8-türig, 2 Spiegeltüren	B 400 H 240 T 58	374		
	8-türig, 4 Spiegeltüren	B 400 H 220 T 58	339		
	8-türig, 4 Spiegeltüren	B 400 H 240 T 58	376		
	8-türig, 6 Spiegeltüren	B 400 H 220 T 58	233		
	8-türig, 6 Spiegeltüren	B 400 H 240 T 58	234		
	9-türig, 3 Schubkästen	B 400 H 220 T 58	547		
	9-türig, 3 Schubkästen	B 400 H 240 T 58	548		
	9-türig, 1 Spiegeltür, 3 Schubkästen	B 400 H 220 T 58	549		
	9-türig, 1 Spiegeltür, 3 Schubkästen	B 400 H 240 T 58	550		

Luxor 3 & 4.



Eckschränke mit Kranzleiste

Innenausstattung:

2 Einlegeböden, 1 Kleiderstange je Fach

Alle Drehtüren inkl. gedämpfter Scharniere

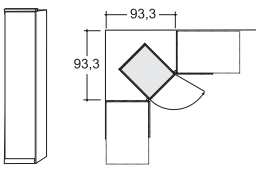
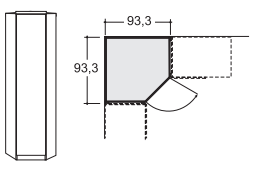
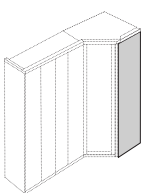



Beschreibung	Maße in cm			Art.-Nr.	PG 1 EURO	PG 2 EURO			
	B	H	T						
 <p>Eckschrank mit Drehtür, mit und ohne Spiegeltür</p>	rechts ang.	mit Holztür	50	220	58	154			
	rechts ang.	mit Spiegeltür	50	220	58	155			
	links ang.	mit Holztür	50	220	58	930			
	links ang.	mit Spiegeltür	50	220	58	931			
	rechts ang.	mit Holztür	50	240	58	733			
	rechts ang.	mit Spiegeltür	50	240	58	734			
	links ang.	mit Holztür	50	240	58	936			
	links ang.	mit Spiegeltür	50	240	58	937			
	 <p>Ausgebauter Eckschrank mit Drehtür, mit oder ohne Spiegel</p> <p>Inneneinteilung: 1 Einlegeboden, 1 Kleiderstange</p>	rechts ang.	mit Holztür	93	220	93	184		
		rechts ang.	mit Spiegeltür	93	220	93	185		
		links ang.	mit Holztür	93	220	93	934		
		links ang.	mit Spiegeltür	93	220	93	935		
rechts ang.		mit Holztür	93	240	93	735			
rechts ang.		mit Spiegeltür	93	240	93	736			
links ang.		mit Holztür	93	240	93	938			
links ang.		mit Spiegeltür	93	240	93	939			
 <p>Abschlussseite für ausgebauten Eckschrank, beidseitig (links und rechts) verwendbar</p>				56	216	1,5	090		
				56	236	1,5	738		
		<p>Wird benötigt, wenn mit ausgebautem Eckschrank abgeschlossen wird. Wird ein Eckschrank separat aufgestellt, werden 2 Außenseiten benötigt.</p>							

Luxor 3 & 4.

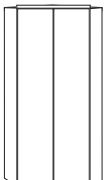

Eckschränke mit Kranzleiste

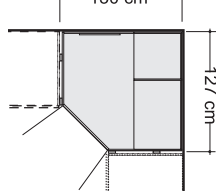
Alle Drehtüren inkl. gedämpfter Scharniere

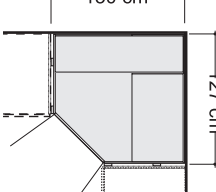
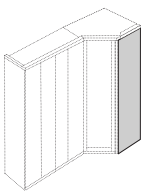



Beschreibung	Maße in cm			Art.-Nr.	PG 1 EURO	PG 2 EURO
	B	H	T			
     	Begehbarer Eckschrank mit Drehtüren					
	mit Holztür	130	220	127	021	
	mit Spiegeltür	130	220	127	022	
	mit Holztür	130	240	127	739	
	mit Spiegeltür	130	240	127	740	
	Innenausstattung: B 47,5 cm: 4 E-Böden B 72,2 cm: 2 E-Böden, 1 Kleiderstange Innenspiegel, Beleuchtung mit Bewegungsmelder					
	Dieses Produkt enthält eine Lichtquelle der Energieeffizienzklasse G					
	mit Holztür	130	220	127	020	
	mit Spiegeltür	130	220	127	027	
	mit Holztür	130	240	127	803	
mit Spiegeltür	130	240	127	814		
Innenausstattung: B 72,2 cm: 2 E-Böden, 1 Kleiderstange, B 125 cm: 5 E-Böden, Beleuchtung mit Bewegungsmelder						
Dieses Produkt enthält eine Lichtquelle der Energieeffizienzklasse G						
Abschlussseite für Eckschrank, beidseitig - links und rechts - verwendbar						
	56	216	1,5	023		
	56	236	1,5	741		
Wird benötigt, wenn mit einem Eckschrank abgeschlossen wird. Wird ein Eckschrank separat aufgestellt, werden 2 Außenseiten benötigt.						

Luxor 3 & 4.



Zusatzelemente

Alle Drehtüren inkl. gedämpfter Scharniere

Beschreibung	Maße in cm			Art.-Nr.	PG 1 EURO	PG 2 EURO
	B	H	T			
 Eckleiste für Eckumbau 90°						
	10	216	10	199		
	10	236	10	737		
 Nicht in Polar-Lärche-Nachbildung lieferbar! Nicht in Steineiche-Nachbildung lieferbar!						
 Abschlusschrank mit Drehtür, abgeschrägt, innen 4 Wäscheböden rechts anstellbar links anstellbar rechts anstellbar links anstellbar						
	47	220	58	180		
	47	220	58	181		
	47	240	58	742		
47	240	58	743			
 Art.-Nr. 181 / 743						
Art.-Nr. 180 / 742						
 Nicht einzeln stellbar!						



Anbau an ausgebauten Eckschrank nur in Kombination mit Abschlusseite möglich!

Luxor 3 & 4.



Bettbrücken-Kombinationen

Alle Drehtüren inkl. gedämpfter Scharniere

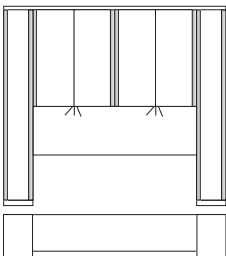
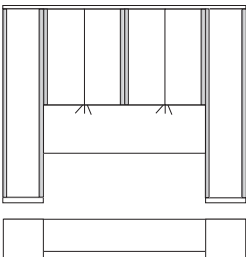
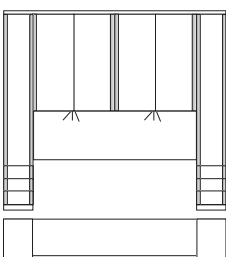

Bettbrücken-Falлтüren ohne Dämpfung

Beschreibung	Maße in cm			Art.-Nr.	PG 1 EURO	PG 2 EURO
	B	H	T			
 <p>Kombinationsvorschlag 1 mit Beistell-Kleiderschränken 33 cm, Türen gerade</p> <ul style="list-style-type: none"> - für Bettbreite 140 cm - für Bettbreite 160 cm - für Bettbreite 180 cm - für Bettbreite 200 cm 	215	220	58	030		
	235	220	58	093		
	255	220	58	094		
	275	220	58	215		
<p>Inneneinteilung Bettbrücke: 2 Einlegeböden Beistell-Kleiderschrank: 2 Einlegeböden 1 Kleiderstange</p> <ul style="list-style-type: none"> - für Bettbreite 140 cm - für Bettbreite 160 cm - für Bettbreite 180 cm - für Bettbreite 200 cm 	215	240	58	747		
	235	240	58	748		
	255	240	58	749		
	275	240	58	750		
 <p>Kombinationsvorschlag 2 mit Beistell-Kleiderschränken 50 cm, Türen gerade</p> <ul style="list-style-type: none"> - für Bettbreite 140 cm - für Bettbreite 160 cm - für Bettbreite 180 cm - für Bettbreite 200 cm 	250	220	58	116		
	270	220	58	130		
	290	220	58	134		
	310	220	58	136		
<p>Inneneinteilung Bettbrücke: 2 Einlegeböden Beistell-Kleiderschrank: 2 Einlegeböden 1 Kleiderstange</p> <ul style="list-style-type: none"> - für Bettbreite 140 cm - für Bettbreite 160 cm - für Bettbreite 180 cm - für Bettbreite 200 cm 	250	240	58	751		
	270	240	58	752		
	290	240	58	753		
	310	240	58	754		
 <p>Kombinationsvorschlag 3 mit Beistell-Kleiderschränken 33 cm, Auszügen, Türen gerade</p> <ul style="list-style-type: none"> - für Bettbreite 140 cm - für Bettbreite 160 cm - für Bettbreite 180 cm - für Bettbreite 200 cm 	215	220	58	040		
	235	220	58	041		
	255	220	58	046		
	275	220	58	051		
<p>Inneneinteilung Bettbrücke: 2 Einlegeböden Beistell-Kleiderschrank: 2 Einlegeböden 1 Kleiderstange</p> <ul style="list-style-type: none"> - für Bettbreite 140 cm - für Bettbreite 160 cm - für Bettbreite 180 cm - für Bettbreite 200 cm 	215	240	58	755		
	235	240	58	756		
	255	240	58	757		
	275	240	58	758		

Dieses Produkt enthält Lichtquellen
der Energieeffizienzklasse F

Luxor 3 & 4.



Bettbrücken-Kombinationen

Alle Drehtüren inkl. gedämpfter Scharniere

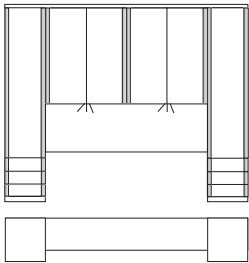
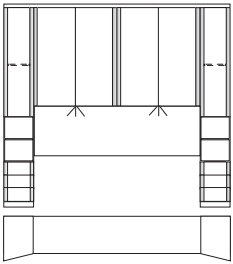
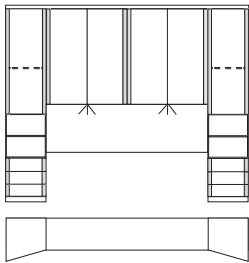

Bettbrücken-Falлтüren ohne Dämpfung

Beschreibung	Maße in cm			Art.-Nr.	PG 1 EURO	PG 2 EURO
	B	H	T			
 <p>Kombinationsvorschlag 4 mit Beistell-Kleiderschränken 50 cm, Auszüge, Türen gerade</p> <p>- für Bettbreite 140 cm - für Bettbreite 160 cm - für Bettbreite 180 cm - für Bettbreite 200 cm</p> <p>Inneinteilung Bettbrücke: 2 Einlegeböden Beistell-Kleiderschrank: 2 Einlegeböden 1 Kleiderstange</p>	250	220	58	054		
	270	220	58	057		
	290	220	58	060		
	310	220	58	061		
	250	240	58	759		
270	240	58	760			
290	240	58	761			
310	240	58	762			
 <p>Kombinationsvorschlag 5 mit Beistell-Elementen 33 cm, unten 3 Auszüge, darüber offenes Fach mit Holztüren, schräg gestellt</p> <p>- für Bettbreite 140 cm - für Bettbreite 160 cm - für Bettbreite 180 cm - für Bettbreite 200 cm</p> <p>Inneinteilung Bettbrücke: 2 Einlegeböden Beistell-Element: 2 Einlegeböden</p>	215	220	58	072		
	235	220	58	074		
	255	220	58	076		
	275	220	58	077		
	215	240	58	763		
235	240	58	765			
255	240	58	766			
275	240	58	768			
 <p>Kombinationsvorschlag 6 mit Beistell-Elementen 50 cm, unten 3 Auszüge, darüber offenes Fach mit Holztüren, schräg gestellt</p> <p>- für Bettbreite 140 cm - für Bettbreite 160 cm - für Bettbreite 180 cm - für Bettbreite 200 cm</p> <p>Inneinteilung Bettbrücke: 2 Einlegeböden Beistell-Element: 2 Einlegeböden</p>	250	220	58	080		
	270	220	58	081		
	290	220	58	082		
	310	220	58	083		
	250	240	58	770		
270	240	58	771			
290	240	58	772			
310	240	58	773			
Dieses Produkt enthält Lichtquellen der Energieeffizienzklasse F						

Luxor 3 & 4.



Bettbrücken-Kombinationen

Alle Drehtüren inkl. gedämpfter Scharniere

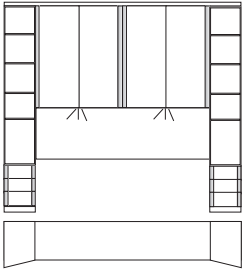
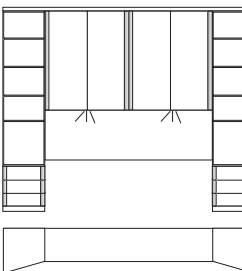
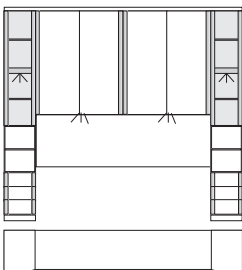

Bettbrücken-Falлтüren ohne Dämpfung

Beschreibung	Maße in cm			Art.-Nr.	PG 1 EURO	PG 2 EURO
	B	H	T			
 <p>Kombinationsvorschlag 7 mit Beistell-Elementen 33 cm, unten 3 Auszüge, darüber offenes Regal, schräg gestellt</p> <p>- für Bettbreite 140 cm - für Bettbreite 160 cm - für Bettbreite 180 cm - für Bettbreite 200 cm</p>	215	220	58	774		
	235	220	58	775		
	255	220	58	776		
	275	220	58	777		
<p>Inneneinteilung Bettbrücke: 2 Einlegeböden Beistell-Element: 4 Einlegeböden</p> <p>- für Bettbreite 140 cm - für Bettbreite 160 cm - für Bettbreite 180 cm - für Bettbreite 200 cm</p>	215	240	58	778		
	235	240	58	779		
	255	240	58	780		
	275	240	58	781		
 <p>Kombinationsvorschlag 8 mit Beistell-Elementen 50 cm, unten 3 Auszüge, darüber offenes Regal, schräg gestellt</p> <p>- für Bettbreite 140 cm - für Bettbreite 160 cm - für Bettbreite 180 cm - für Bettbreite 200 cm</p>	250	220	58	792		
	270	220	58	793		
	290	220	58	794		
	310	220	58	795		
<p>Inneneinteilung Bettbrücke: 2 Einlegeböden Beistell-Element: 4 Einlegeböden</p> <p>- für Bettbreite 140 cm - für Bettbreite 160 cm - für Bettbreite 180 cm - für Bettbreite 200 cm</p>	250	240	58	796		
	270	240	58	797		
	290	240	58	798		
	310	240	58	799		
 <p>Kombinationsvorschlag 9 mit Beistell-Elementen 33 cm, unten 3 Auszüge, darüber offenes Fach mit Klarglastüren, schräg gestellt</p> <p>- für Bettbreite 140 cm - für Bettbreite 160 cm - für Bettbreite 180 cm - für Bettbreite 200 cm</p>	215	220	58	105		
	235	220	58	106		
	255	220	58	107		
	275	220	58	109		
<p>Inneneinteilung Bettbrücke: 2 Einlegeböden Beistell-Element: 2 Glasböden 1 Einlegeboden</p> <p>- für Bettbreite 140 cm - für Bettbreite 160 cm - für Bettbreite 180 cm - für Bettbreite 200 cm</p>	215	240	58	800		
	235	240	58	801		
	255	240	58	802		
	275	240	58	804		
Dieses Produkt enthält Lichtquellen der Energieeffizienzklasse F						

Luxor 3 & 4.



Bettbrücken-Kombinationen

Alle Drehtüren inkl. gedämpfter Scharniere

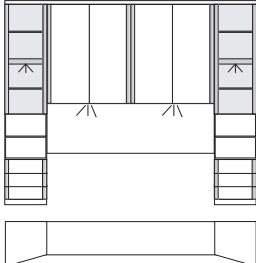
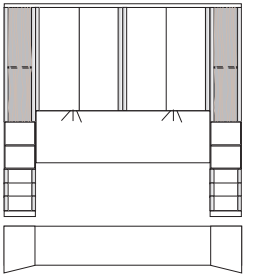
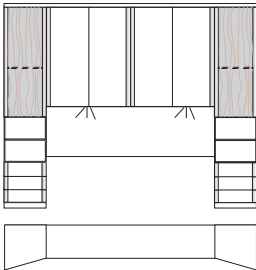

Bettbrücken-Falлтüren ohne Dämpfung

Beschreibung	Maße in cm			Art.-Nr.	PG 1 EURO	PG 2 EURO
	B	H	T			
 <p>Kombinationsvorschlag 10 mit Beistell-Elementen 50 cm, unten 3 Auszüge, darüber offenes Fach mit Klarglastüren, schräg gestellt</p> <p>- für Bettbreite 140 cm - für Bettbreite 160 cm - für Bettbreite 180 cm - für Bettbreite 200 cm</p>	250	220	58	110		
	270	220	58	111		
	290	220	58	112		
	310	220	58	114		
<p>Inneneinteilung Bettbrücke: 2 Einlegeböden</p> <p>Beistell-Element: 2 Glasböden 1 Einlegeboden</p>	250	240	58	850		
	270	240	58	851		
	290	240	58	852		
	310	240	58	853		
 <p>Kombinationsvorschlag 11 mit Beistell-Elementen 33 cm, unten 3 Auszüge, darüber offenes Fach mit Türen in Struktur, schräg gestellt</p> <p>- für Bettbreite 140 cm - für Bettbreite 160 cm - für Bettbreite 180 cm - für Bettbreite 200 cm</p>	215	220	58	313		
	235	220	58	314		
	255	220	58	315		
	275	220	58	316		
<p>Inneneinteilung Bettbrücke: 2 Einlegeböden</p> <p>Beistell-Element: 2 Einlegeböden</p>	215	240	58	317		
	235	240	58	318		
	255	240	58	321		
	275	240	58	322		
 <p>Kombinationsvorschlag 12 mit Beistell-Elementen 50 cm, unten 3 Auszüge, darüber offenes Fach mit Türen in Struktur, schräg gestellt</p> <p>- für Bettbreite 140 cm - für Bettbreite 160 cm - für Bettbreite 180 cm - für Bettbreite 200 cm</p>	250	220	58	323		
	270	220	58	325		
	290	220	58	326		
	310	220	58	331		
<p>Inneneinteilung Bettbrücke: 2 Einlegeböden</p> <p>Beistell-Element: 2 Einlegeböden</p>	250	240	58	332		
	270	240	58	333		
	290	240	58	335		
	310	240	58	336		



Dieses Produkt enthält Lichtquellen
der Energieeffizienzklasse F

Luxor 3 & 4.



Bettbrücken-Einzelemente

Alle Drehtüren inkl. gedämpfter Scharniere



Beschreibung	Maße in cm			Art.-Nr.	PG 1 EURO	PG 2 EURO	
	B	H	T				
 <p>Inneneinteilung: 2 Einlegeböden, 1 Kleiderstange je Fach</p>	Beistellkleiderschrank mit gerader Tür						
	Tür, links angeschlagen	33	220	58	186		
	Tür, rechts angeschlagen	33	220	58	187		
	Tür, links angeschlagen	33	240	58	805		
	Tür, rechts angeschlagen	33	240	58	806		
	Tür, links angeschlagen	50	220	58	568		
	Tür, rechts angeschlagen	50	220	58	569		
	Tür, links angeschlagen	50	240	58	807		
	Tür, rechts angeschlagen	50	240	58	808		
	 <p>Inneneinteilung: 2 Einlegeböden, 1 Kleiderstange je Fach</p>	Beistellkleiderschrank mit gerader Tür und 3 Auszügen					
Tür, links angeschlagen		33	220	58	190		
Tür, rechts angeschlagen		33	220	58	191		
Tür, links angeschlagen		33	240	58	809		
Tür, rechts angeschlagen		33	240	58	810		
Tür, links angeschlagen		50	220	58	194		
Tür, rechts angeschlagen		50	220	58	195		
Tür, links angeschlagen		50	240	58	811		
Tür, rechts angeschlagen		50	240	58	812		
 <p>Inneneinteilung: 2 Einlegeböden</p>		Beistellelement , unten 3 Auszüge, darüber offenes Fach, Holztür schräg gestellt					
	links anstellbar	33	220	58	192		
	rechts anstellbar	33	220	58	193		
	links anstellbar	33	240	58	813		
	rechts anstellbar	33	240	58	815		
	links anstellbar	50	220	58	196		
	rechts anstellbar	50	220	58	197		
	links anstellbar	50	240	58	819		
	rechts anstellbar	50	240	58	820		

Luxor 3 & 4.



Bettbrücken-Einzelemente







Alle Drehtüren inkl. gedämpfter Scharniere

Beschreibung	Maße in cm			Art.-Nr.	PG 1 EURO	PG 2 EURO	
	B	H	T				
 <p>Beistellelement, unten 3 Auszüge darüber offenes Fach, Tür in Struktur schräg gestellt</p>	links anstellbar	33	220	58	396		
	rechts anstellbar	33	220	58	397		
	links anstellbar	33	240	58	398		
	rechts anstellbar	33	240	58	399		
	Inneneinteilung: 2 Einlegeböden	links anstellbar	50	220	58	400	
		rechts anstellbar	50	220	58	401	
	links anstellbar	50	240	58	402		
	rechts anstellbar	50	240	58	403		
 <p>Beistellelement, schräg gestellt, unten 3 Auszüge, darüber durch- gehend offenes Regal</p>	links anstellbar	33	220	58	822		
	rechts anstellbar	33	220	58	825		
	links anstellbar	33	240	58	828		
	rechts anstellbar	33	240	58	829		
	Inneneinteilung: 4 Einlegeböden	links anstellbar	50	220	58	826	
		rechts anstellbar	50	220	58	827	
	links anstellbar	50	240	58	830		
	rechts anstellbar	50	240	58	831		
 <p>Beistellelement, schräg gestellt, unten 3 Auszüge darüber offenes Fach mit Klarglastür</p>	links anstellbar	33	220	58	177		
	rechts anstellbar	33	220	58	198		
	links anstellbar	33	240	58	832		
	rechts anstellbar	33	240	58	833		
	Inneneinteilung: 2 Glasböden 1 Einlegeböden	links anstellbar	50	220	58	188	
		rechts anstellbar	50	220	58	189	
	links anstellbar	50	240	58	834		
	rechts anstellbar	50	240	58	835		

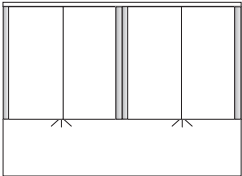
Luxor 3 & 4.

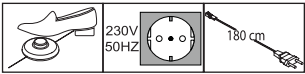
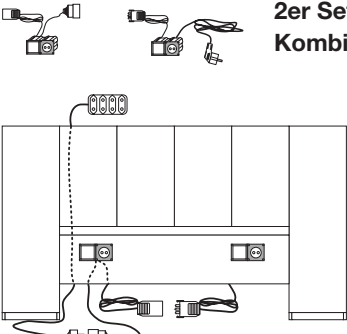

Zusatzelemente für Bettbrücken-Kombinationen

Beschreibung	Maße in cm			Art.-Nr.	PG 1 EURO	PG 2 EURO
	B	H	T			
 <p>Bettbrücke mit Beleuchtung und Panel</p> <p>- für Bettbreite 140 cm - für Bettbreite 160 cm - für Bettbreite 180 cm - für Bettbreite 200 cm</p> <p>Innenausstattung Bettbrücke: 2 Einlegeböden</p> <p>Dieses Produkt enthält Lichtquellen der Energieeffizienzklasse F</p>  	149	164	40	217		
	169	164	40	218		
	189	164	40	219		
	209	164	40	220		
	149	183	40	836		
	169	183	40	837		
	189	183	40	838		
	209	183	40	839		
 <p>Power-LED-Leuchten (4-Stück-Set) für Kranz über Bettbrücke</p> <p>Dieses Produkt enthält Lichtquellen der Energieeffizienzklasse F</p> 	1	1	1	019		
 <p>2er Set Schalter- und Steckdosen-Kombination (für Einbau in Panel)</p> <p>⚠ Nicht nachträglich einbaubar!</p>	11	6	6	015		
 <p>1 Paar Paneelleuchten für Bettbrücke</p> <p>Dieses Produkt enthält eine Lichtquelle der Energieeffizienzklasse E</p>	1	1	1	413		

Luxor 3 & 4.



Komfortbetten für Bettbrücken

Bettseiten-Höhe 43 cm

Fußteil-Höhe 46 cm

Liegehöhen-Verstellung 4-fach

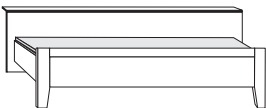
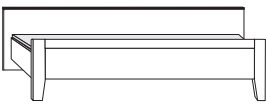

Bettseitenhöhe 43 cm

Beschreibung	Liegefläche in cm	Stellfläche in cm	Art.-Nr.	PG 1 EURO	PG 2 EURO
 <p>Mit Buchablage</p> <p>Höhe Kopfteil: 64 cm Höhe Fußteil: 46 cm Höhe Oberkante Bettseite: 43 cm</p>	140 x 190	149 x 196	256		
	140 x 200	149 x 219	381		
	140 x 210	149 x 229	245		
	140 x 220	149 x 239	246		
	160 x 190	169 x 209	257		
	160 x 200	169 x 219	382		
	160 x 210	169 x 229	247		
	160 x 220	169 x 239	248		
	180 x 190	189 x 209	249		
	180 x 200	189 x 219	383		
	180 x 210	189 x 229	261		
	180 x 220	189 x 239	262		
	200 x 190	209 x 209	638		
	200 x 200	209 x 219	639		
	200 x 210	209 x 229	717		
	200 x 220	209 x 239	718		
 <p>Raumspaar-Komfortbett</p> <p>Höhe Kopfteil: 62 cm Höhe Fußteil: 46 cm Höhe Oberkante Bettseite: 43 cm</p>	140 x 190	149 x 196	431		
	140 x 200	149 x 206	432		
	140 x 210	149 x 216	916		
	140 x 220	149 x 226	440		
	160 x 190	169 x 196	463		
	160 x 200	169 x 206	464		
	160 x 210	169 x 216	495		
	160 x 220	169 x 226	496		
	180 x 190	189 x 196	467		
	180 x 200	189 x 206	468		
	180 x 210	189 x 216	469		
	180 x 220	189 x 226	470		
	200 x 190	209 x 196	823		
	200 x 200	209 x 206	232		
	200 x 210	209 x 216	243		
	200 x 220	209 x 226	253		

Luxor 3 & 4.



Komfortbetten für Bettbrücken

Bettseiten-Höhe 43 cm

Fußteil-Höhe 46 cm

Liegehöhen-Verstellung 4-fach

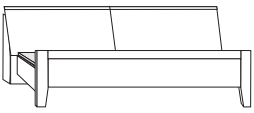
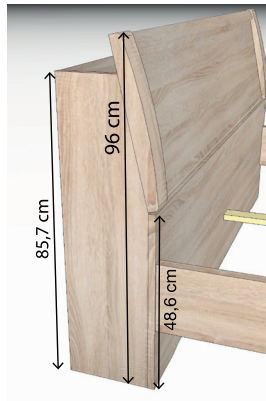

Bettseitenhöhe 43 cm

Beschreibung	Liegefläche in cm	Stellfläche in cm	Art.-Nr.	PG 1 EURO	PG 2 EURO
 <p>Mit Bettkasten im Kopfteil</p>	140 x 190 140 x 200 140 x 210 140 x 220	149 x 225 149 x 235 149 x 245 149 x 255	263 229 240 250		
<p>Höhe Kopfteil: 95 cm Höhe Fußteil: 46 cm Höhe Oberkante Bettseite: 43 cm</p>	160 x 190 160 x 200 160 x 210 160 x 220	169 x 225 169 x 235 169 x 245 169 x 255	227 230 241 251		
	180 x 190 180 x 200 180 x 210 180 x 220	189 x 225 189 x 235 189 x 245 189 x 255	228 231 242 252		
	200 x 190 200 x 200 200 x 210 200 x 220	209 x 225 209 x 235 209 x 245 209 x 255	266 824 863 864		

Luxor 3 & 4.



Komfortbetten für Bettbrücken

Bettseiten-Höhe 48 cm

Fußteil-Höhe 60 cm

Liegehöhen-Verstellung 4-fach

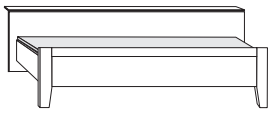
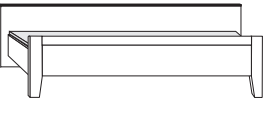

Bettseitenhöhe 48 cm

Beschreibung	Liegefläche in cm	Stellfläche in cm	Art.-Nr.	PG 1 EURO	PG 2 EURO
 <p>Mit Buchablage</p> <p>Höhe Kopfteil: 64 cm Höhe Fußteil: 60 cm Höhe Oberkante Bettseite: 48 cm</p>	140 x 190	149 x 209	477		
	140 x 200	149 x 219	478		
	140 x 210	149 x 229	479		
	140 x 220	149 x 239	480		
	160 x 190	169 x 209	481		
	160 x 200	169 x 219	482		
	160 x 210	169 x 229	483		
	160 x 220	169 x 239	484		
	180 x 190	189 x 209	485		
	180 x 200	189 x 219	486		
	180 x 210	189 x 229	487		
	180 x 220	189 x 239	488		
	200 x 190	209 x 209	489		
	200 x 200	209 x 219	490		
	200 x 210	209 x 229	491		
	200 x 220	209 x 239	492		
 <p>Raumspaar-Komfortbett</p> <p>Höhe Kopfteil: 62 cm Höhe Fußteil: 60 cm Höhe Oberkante Bettseite: 48 cm</p>	140 x 190	149 x 196	493		
	140 x 200	149 x 206	494		
	140 x 210	149 x 216	599		
	140 x 220	149 x 226	600		
	160 x 190	169 x 196	601		
	160 x 200	169 x 206	602		
	160 x 210	169 x 216	603		
	160 x 220	169 x 226	604		
	180 x 190	189 x 196	605		
	180 x 200	189 x 206	606		
	180 x 210	189 x 216	607		
	180 x 220	189 x 226	608		
	200 x 190	209 x 196	609		
	200 x 200	209 x 206	612		
	200 x 210	209 x 216	613		
	200 x 220	209 x 226	614		

Luxor 3 & 4.



Komfortbetten für Bettbrücken

Bettseiten-Höhe 48 cm

Fußteil-Höhe 60 cm

Liegehöhen-Verstellung 4-fach

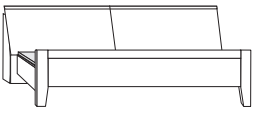
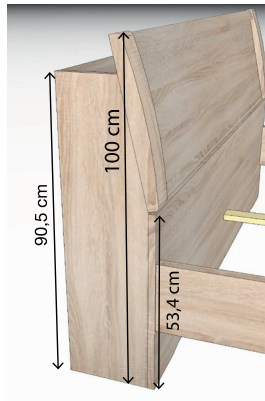

Bettseitenhöhe 48 cm

Beschreibung	Liegefläche in cm	Stellfläche in cm	Art.-Nr.	PG 1 EURO	PG 2 EURO
 <p>Mit Bettkasten im Kopfteil</p> <p>Höhe Kopfteil: 100 cm Höhe Fußteil: 60 cm Höhe Oberkante Bettseite: 48 cm</p> 	140 x 190	149 x 225	615		
	140 x 200	149 x 235	616		
	140 x 210	149 x 245	617		
	140 x 220	149 x 255	618		
	160 x 190	169 x 225	619		
	160 x 200	169 x 235	620		
	160 x 210	169 x 245	621		
	160 x 220	169 x 255	622		
	180 x 190	189 x 225	623		
	180 x 200	189 x 235	624		
	180 x 210	189 x 245	625		
	180 x 220	189 x 255	626		
	200 x 190	209 x 225	627		
	200 x 200	209 x 235	628		
	200 x 210	209 x 245	629		
	200 x 220	209 x 255	630		

Luxor 3 & 4.



Futonbetten für Bettbrücken



Bettseiten-Höhe 48 cm

Fußteil-Höhe 48 cm

Liegehöhen-Verstellung 4-fach



Bettseitenhöhe 48 cm

Beschreibung		Liegefläche in cm	Stellfläche in cm	Art.-Nr.	PG 1 EURO	PG 2 EURO
 <p>Mit Buchablage mit Quersockel</p> <p>Höhe Kopfteil: 64 cm Höhe Fußteil: 48 cm Höhe Oberkante Bettseite: 48 cm</p>		140 x 190	149 x 209	A01		
		140 x 200	149 x 219	A02		
		140 x 210	149 x 229	A03		
		140 x 220	149 x 239	A04		
		160 x 190	169 x 209	A05		
		160 x 200	169 x 219	A06		
		160 x 210	169 x 229	A07		
		160 x 220	169 x 239	A08		
		180 x 190	189 x 209	A09		
		180 x 200	189 x 219	A10		
		180 x 210	189 x 229	A11		
		180 x 220	189 x 239	A12		
		200 x 190	209 x 209	A13		
		200 x 200	209 x 219	A14		
		200 x 210	209 x 229	A15		
		200 x 220	209 x 239	A16		
 <p>Raumspar-Futonbett mit Quersockel</p> <p>Höhe Kopfteil: 62 cm Höhe Fußteil: 48 cm Höhe Oberkante Bettseite: 48 cm</p>		140 x 190	149 x 196	A17		
		140 x 200	149 x 206	A18		
		140 x 210	149 x 216	A19		
		140 x 220	149 x 226	A20		
		160 x 190	169 x 196	A21		
		160 x 200	169 x 206	A22		
		160 x 210	169 x 216	A23		
		160 x 220	169 x 226	A24		
		180 x 190	189 x 196	A25		
		180 x 200	189 x 206	A26		
		180 x 210	189 x 216	A27		
		180 x 220	189 x 226	A28		
200 x 190	209 x 196	A29				
200 x 200	209 x 206	A30				
200 x 210	209 x 216	A31				
200 x 220	209 x 226	A32				

Luxor 3 & 4.



Futonbetten für Bettbrücken

Bettseiten-Höhe 48 cm

Fußteil-Höhe 48 cm

Liegehöhen-Verstellung 4-fach

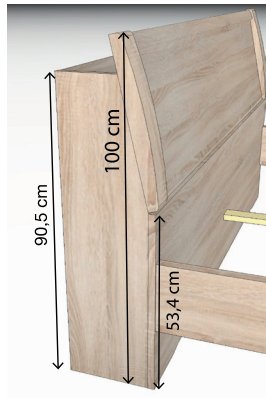

Bettseitenhöhe 48 cm

Beschreibung	Liegefläche in cm	Stellfläche in cm	Art.-Nr.	PG 1 EURO	PG 2 EURO
 <p>Mit Bettkasten im Kopfteil mit Quersockel</p>	140 x 190 140 x 200 140 x 210 140 x 220	149 x 225 149 x 235 149 x 245 149 x 255	A33 A34 A35 A36		
<p>Höhe Kopfteil: 100 cm Höhe Fußteil: 48 cm Höhe Oberkante Bettseite: 48 cm</p>	160 x 190 160 x 200 160 x 210 160 x 220	169 x 225 169 x 235 169 x 245 169 x 255	A37 A38 A39 A40		
	180 x 190 180 x 200 180 x 210 180 x 220	189 x 225 189 x 235 189 x 245 189 x 255	A41 A42 A43 A44		
	200 x 190 200 x 200 200 x 210 200 x 220	209 x 225 209 x 235 209 x 245 209 x 255	A45 A46 A47 A48		

Luxor 3 & 4.



Komfortbetten für Bettbrücken

Bettseiten-Höhe 53 cm

Fußteil-Höhe 65 cm

Liegehöhen-Verstellung 4-fach

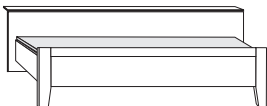
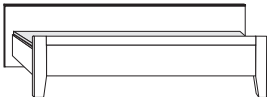

Bettseitenhöhe 53 cm

Beschreibung	Liegefläche in cm	Stellfläche in cm	Art.-Nr.	PG 1 EURO	PG 2 EURO
 <p>Mit Buchablage</p> <p>Höhe Kopfteil: 64 cm Höhe Fußteil: 65 cm Höhe Oberkante Bettseite: 53 cm</p>	140 x 190	149 x 209	221		
	140 x 200	149 x 219	222		
	140 x 210	149 x 229	223		
	140 x 220	149 x 239	235		
	160 x 190	169 x 209	254		
	160 x 200	169 x 219	255		
	160 x 210	169 x 229	268		
	160 x 220	169 x 239	271		
	180 x 190	189 x 209	280		
	180 x 200	189 x 219	283		
	180 x 210	189 x 229	286		
	180 x 220	189 x 239	287		
	200 x 190	209 x 209	294		
	200 x 200	209 x 219	296		
	200 x 210	209 x 229	319		
	200 x 220	209 x 239	320		
 <p>Raumspaar-Komfortbett</p> <p>Höhe Kopfteil: 62 cm Höhe Fußteil: 65 cm Höhe Oberkante Bettseite: 53 cm</p>	140 x 190	149 x 196	337		
	140 x 200	149 x 206	346		
	140 x 210	149 x 216	347		
	140 x 220	149 x 226	349		
	160 x 190	149 x 196	351		
	160 x 200	169 x 206	362		
	160 x 210	169 x 216	363		
	160 x 220	169 x 226	366		
	180 x 190	189 x 196	368		
	180 x 200	189 x 206	372		
	180 x 210	189 x 216	373		
	180 x 220	189 x 226	375		
	200 x 190	209 x 196	384		
	200 x 200	209 x 206	385		
	200 x 210	209 x 216	386		
	200 x 220	209 x 226	387		

Luxor 3 & 4.

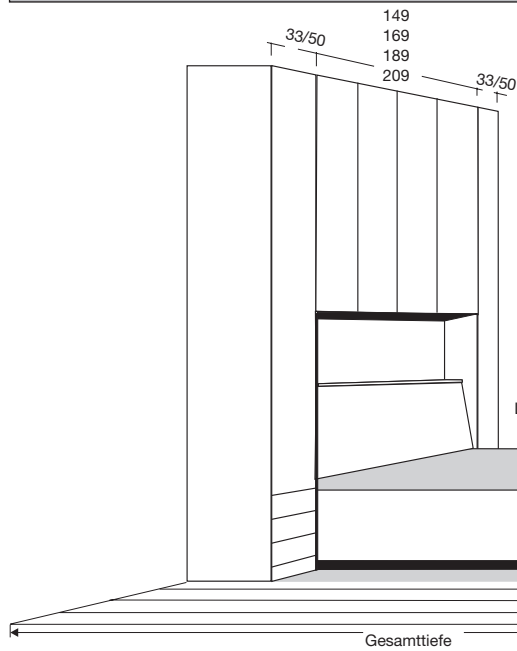

Bettbrücken-Kombination mit Bettkasten

Beispiel für die Ermittlung der Gesamtstellfläche:
 Bettbrücke B 189 cm (bei Liegefläche B 180 cm) +
 2 x Beistellelement B 50 cm =
 Gesamtbreite ca. 289 cm,
 Gesamttiefe siehe Bemaßungsskizze

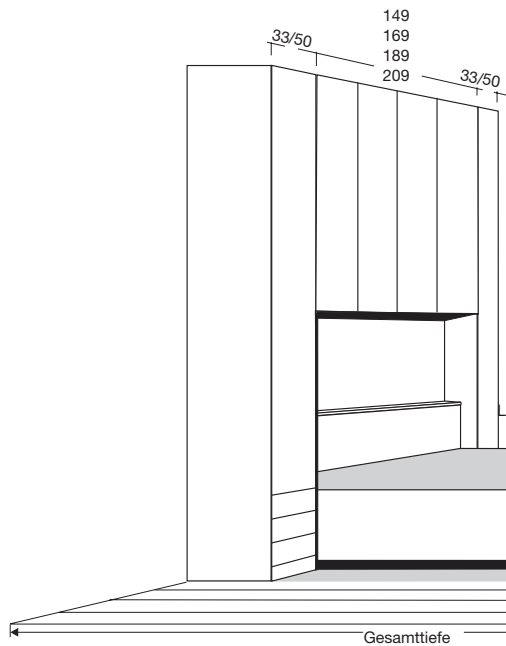

Bettbrücken-Kombination mit Buchablage

Beispiel für die Ermittlung der Gesamtstellfläche:
 Bettbrücke B 169 cm (bei Liegefläche B 160 cm) +
 2 x Beistellelement B 33 cm =
 Gesamtbreite ca. 235 cm,
 Gesamttiefe siehe Bemaßungsskizze

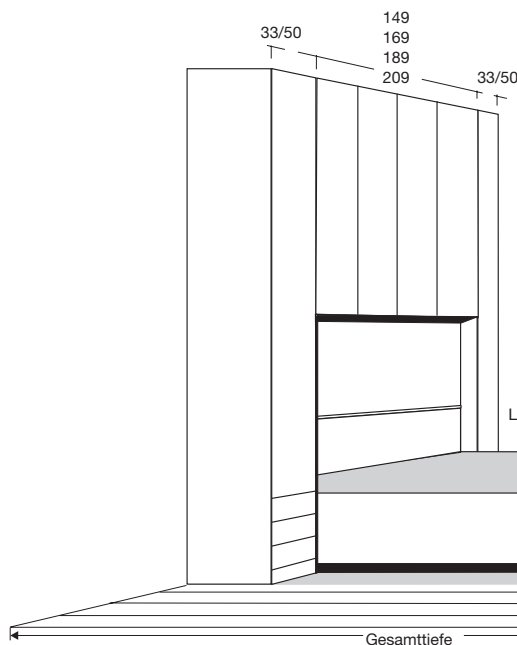

Raumspär-Bettbrücken-Kombination





Beispiel für die Ermittlung der Gesamtstellfläche:
 Bettbrücke B 209 cm (bei Liegefläche B 200 cm) +
 1 x Beistellelement B 33 cm + 1 x Beistellelement B
 50 cm
 = Gesamtbreite ca. 292 cm,
 Gesamttiefe siehe Bemaßungsskizze

Luxor 3 & 4.

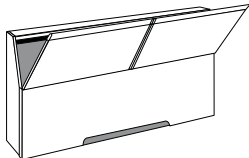
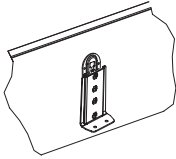

Zusatzelemente für Komfortbetten

Liegehöhen-Verstellung 4-fach

Beschreibung	Maße in cm			Art.-Nr.	PG 1 EURO	PG 2 EURO
	B	H	T			
 <p>Polster in Kunstleder mocca für Bettkasten-Klappen</p> <ul style="list-style-type: none"> - für Bettbreite 140 cm - für Bettbreite 160 cm - für Bettbreite 180 cm - für Bettbreite 200 cm 	62	29	3,2	701		
	72	29	3,2	702		
	82	29	3,2	703		
	92	29	3,2	704		
 <p>Polster in Kunstleder anthrazit für Bettkasten-Klappen</p> <ul style="list-style-type: none"> - für Bettbreite 140 cm - für Bettbreite 160 cm - für Bettbreite 180 cm - für Bettbreite 200 cm 	62	29	3,2	970		
	72	29	3,2	971		
	82	29	3,2	972		
	92	29	3,2	973		
 <p>Verblendungsteil für Überbaunische, wenn kein Bett aus diesem Programm eingesetzt wird</p> <ul style="list-style-type: none"> - für Bettbreite 140 cm - für Bettbreite 160 cm - für Bettbreite 180 cm - für Bettbreite 200 cm 	149	62	5	917		
	169	62	5	858		
	189	62	5	859		
	209	62	5	860		
 <p>Bettkasten für Überbaunische, wenn kein Bett aus diesem Programm eingesetzt wird.</p> <ul style="list-style-type: none"> - für Bettbreite 140 cm - für Bettbreite 160 cm - für Bettbreite 180 cm - für Bettbreite 200 cm 	149	95	30	645		
	169	95	30	646		
	189	95	30	647		
	209	95	30	648		
 <p>Continental-Adapter-Set zur Erhöhung der Einlegetiefe:</p> <ul style="list-style-type: none"> - um 4,8 cm bei Bettseitenhöhe 48 cm - um 9,6 cm bei Bettseitenhöhe 53 cm 	1	1	1	881		
	<p>Nicht für Betten mit Bettseiten-Höhe 43 cm!</p>					
 <p>Standard-Höhenverstellung: 32,1 cm Continental-Adapter: 20,8 cm</p>						

Luxor 3 & 4.



Komfortbetten frei stellbar



Bettseiten-Höhe 43 cm

Fußteil-Höhe 46 cm

Liegehöhen-Verstellung 4-fach

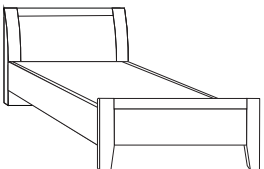
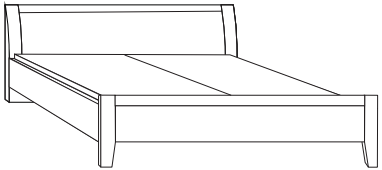

Bettseitenhöhe 43 cm

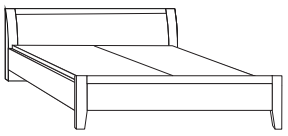
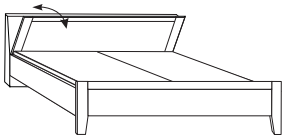
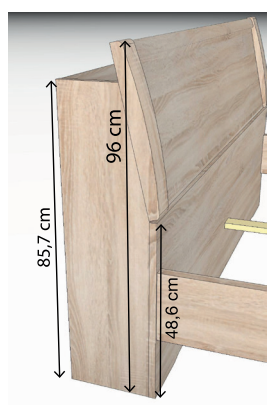
Beschreibung	Liegefläche in cm	Stellfläche in cm	Art.-Nr.	PG 1 EURO	PG 2 EURO
 <p>Mit Holz-Kopfteil, ohne Bettkasten</p>  <p>Höhe Kopfteil: 91 cm Höhe Fußteil: 46 cm Höhe Oberkante Bettseite: 43 cm</p> <p> * Bettbreiten 90, 100 und 120 cm nicht in Polar-Lärche-Nachbildung und Steineiche-Nachbildung lieferbar!</p>	90 x 190 *	99 x 210	414		
	90 x 200	99 x 220	416		
	90 x 210	99 x 230	417		
	90 x 220	99 x 240	418		
	100 x 190*	109 x 210	421		
	100 x 200	109 x 220	422		
	100 x 210	109 x 230	423		
	100 x 220	109 x 240	424		
	120 x 190*	129 x 210	425		
	120 x 200	129 x 220	426		
	120 x 210	129 x 230	427		
	120 x 220	129 x 240	428		
	140 x 190	149 x 210	272		
	140 x 200	149 x 220	273		
	140 x 210	149 x 230	236		
	140 x 220	149 x 240	237		
	160 x 190	169 x 210	429		
	160 x 200	169 x 220	430		
	160 x 210	169 x 230	435		
	160 x 220	169 x 240	436		
180 x 190	189 x 210	437			
180 x 200	189 x 220	438			
180 x 210	189 x 230	439			
180 x 220	189 x 240	540			
200 x 190	209 x 210	551			
200 x 200	209 x 220	552			
200 x 210	209 x 230	553			
200 x 220	209 x 240	554			
 <p>Mit Holz-Kopfteil, und Bettkasten im Kopfteil</p>   <p>Höhe Kopfteil: 96 cm Höhe Fußteil: 46 cm Höhe Oberkante Bettseite: 43 cm</p>	140 x 190	149 x 225	330		
	140 x 200	149 x 235	324		
	140 x 210	149 x 245	238		
	140 x 220	149 x 255	239		
	160 x 190	169 x 225	567		
	160 x 200	169 x 235	570		
	160 x 210	169 x 245	571		
	160 x 220	169 x 255	572		
	180 x 190	189 x 225	573		
	180 x 200	189 x 235	574		
	180 x 210	189 x 245	575		
	180 x 220	189 x 255	576		
	200 x 190	209 x 225	577		
	200 x 200	209 x 235	578		
	200 x 210	209 x 245	579		
	200 x 220	209 x 255	580		

Luxor 3 & 4.



Komfortbetten frei stellbar

Bettseiten-Höhe 48 cm

Fußteil-Höhe 60 cm

Liegehöhen-Verstellung 4-fach

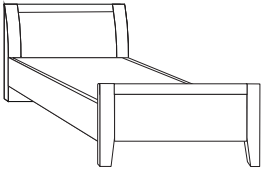
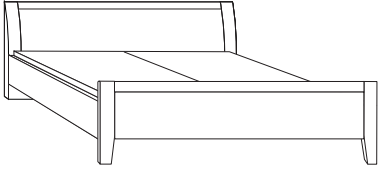
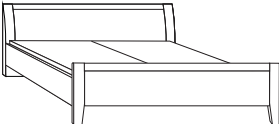
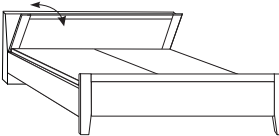
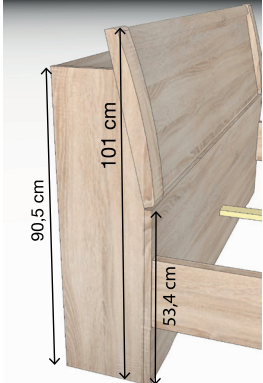

Bettseitenhöhe 48 cm

Beschreibung		Liegefläche in cm	Stellfläche in cm	Art.-Nr.	PG 1 EURO	PG 2 EURO
 <p>Mit Holz-Kopfteil, ohne Bettkasten</p>  <p>Höhe Kopfteil: 96 cm Höhe Fußteil: 60 cm Höhe Oberkante Bettseite: 48 cm</p>	90 x 190	99 x 210	581			
	90 x 200	99 x 220	582			
	90 x 210	99 x 230	585			
	90 x 220	99 x 240	586			
	100 x 190	109 x 210	587			
	100 x 200	109 x 220	588			
	100 x 210	109 x 230	589			
	100 x 220	109 x 240	590			
	120 x 190	129 x 210	591			
	120 x 200	129 x 220	592			
	120 x 210	129 x 230	593			
	120 x 220	129 x 240	594			
	140 x 190	149 x 210	274			
	140 x 200	149 x 220	275			
	140 x 210	149 x 230	278			
	140 x 220	149 x 240	279			
160 x 190	169 x 210	700				
160 x 200	169 x 220	711				
160 x 210	169 x 230	712				
160 x 220	169 x 240	713				
180 x 190	189 x 210	714				
180 x 200	189 x 220	715				
180 x 210	189 x 230	716				
180 x 220	189 x 240	721				
200 x 190	209 x 210	722				
200 x 200	209 x 220	764				
200 x 210	209 x 230	767				
200 x 220	209 x 240	769				
 <p>Mit Holz-Kopfteil, und Bettkasten im Kopfteil</p>   <p>Höhe Kopfteil: 101 cm Höhe Fußteil: 60 cm Höhe Oberkante Bettseite: 48 cm</p>	140 x 190	149 x 225	276			
	140 x 200	149 x 235	277			
	140 x 210	149 x 245	281			
	140 x 220	149 x 255	282			
	160 x 190	169 x 225	817			
	160 x 200	169 x 235	818			
	160 x 210	169 x 245	821			
	160 x 220	169 x 255	844			
	180 x 190	180 x 225	887			
	180 x 200	189 x 235	888			
	180 x 210	189 x 245	911			
	180 x 220	189 x 255	912			
	200 x 190	209 x 225	921			
	200 x 200	209 x 235	995			
	200 x 210	209 x 245	996			
	200 x 220	209 x 255	997			

Luxor 3 & 4.



Futonbetten frei stellbar



Bettseiten-Höhe 48 cm

Fußteil-Höhe 48 cm

Liegehöhen-Verstellung 4-fach

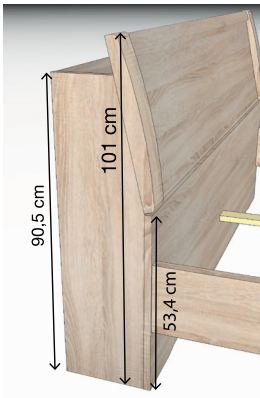

Bettseitenhöhe 48 cm

Beschreibung		Liegefläche in cm	Stellfläche in cm	Art.-Nr.	PG 1 EURO	PG 2 EURO
 <p>Mit Holz-Kopfteil, ohne Bettkasten, mit Quersockel</p> <p>Höhe Kopfteil: 96 cm Höhe Fußteil: 48 cm Höhe Oberkante Bettseite: 48 cm</p>		140 x 190	149 x 210	A49		
		140 x 200	149 x 220	A50		
		140 x 210	149 x 230	A51		
		140 x 220	149 x 240	A52		
		160 x 190	169 x 210	A53		
		160 x 200	169 x 220	A54		
		160 x 210	169 x 230	A55		
		160 x 220	169 x 240	A56		
		180 x 190	189 x 210	A57		
		180 x 200	189 x 220	A58		
		180 x 210	189 x 230	A59		
		180 x 220	189 x 240	A60		
		200 x 190	209 x 210	A61		
		200 x 200	209 x 220	A62		
		200 x 210	209 x 230	A63		
		200 x 220	209 x 240	A64		
 <p>Mit Holz-Kopfteil, und Bettkasten im Kopfteil, mit Quersockel</p> <p>Höhe Kopfteil: 101 cm Höhe Fußteil: 48 cm Höhe Oberkante Bettseite: 48 cm</p> 		140 x 190	149 x 225	A65		
		140 x 200	149 x 235	A66		
		140 x 210	149 x 245	A67		
		140 x 220	149 x 255	A68		
		160 x 190	169 x 225	A69		
		160 x 200	169 x 235	A70		
		160 x 210	169 x 245	A71		
		160 x 220	169 x 255	A72		
		180 x 190	180 x 225	A73		
		180 x 200	189 x 235	A74		
		180 x 210	189 x 245	A75		
		180 x 220	189 x 255	A76		
		200 x 190	209 x 225	A77		
		200 x 200	209 x 235	A78		
		200 x 210	209 x 245	A79		
		200 x 220	209 x 255	A80		

Luxor 3 & 4.



Komfortbetten frei stellbar

Bettseiten-Höhe 53 cm

Fußteil-Höhe 65 cm

Liegehöhen-Verstellung 4-fach





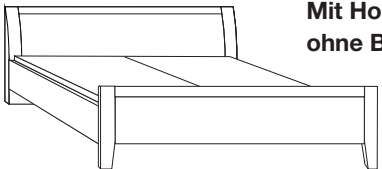
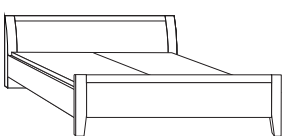
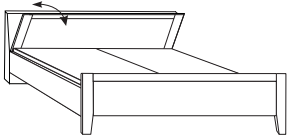
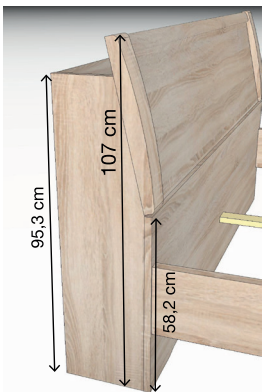

Bettseitenhöhe 53 cm

Beschreibung	Liegefläche in cm	Stellfläche in cm	Art.-Nr.	PG 1 EURO	PG 2 EURO
 <p>Mit Holz-Kopfteil, ohne Bettkasten</p> <p>Höhe Kopfteil: 100 cm Höhe Fußteil: 65 cm Höhe Oberkante Bettseite: 53 cm</p>	140 x 190	149 x 210	529		
	140 x 200	149 x 220	537		
	140 x 210	149 x 230	538		
	140 x 220	149 x 240	539		
	160 x 190	169 x 210	555		
	160 x 200	169 x 220	556		
	160 x 210	169 x 230	557		
	160 x 220	169 x 240	558		
	180 x 190	189 x 210	559		
	180 x 200	189 x 220	560		
	180 x 210	189 x 230	561		
	180 x 220	189 x 240	562		
	200 x 190	209 x 210	563		
	200 x 200	209 x 220	564		
	200 x 210	209 x 230	565		
	200 x 220	209 x 240	566		
 <p>Mit Holz-Kopfteil, und Bettkasten im Kopfteil</p>  <p>Höhe Kopfteil: 106 cm Höhe Fußteil: 65 cm Höhe Oberkante Bettseite: 53 cm</p> 	140 x 190	149 x 225	595		
	140 x 200	149 x 235	596		
	140 x 210	149 x 245	678		
	140 x 220	149 x 255	679		
	160 x 190	169 x 225	680		
	160 x 200	169 x 235	681		
	160 x 210	169 x 245	664		
	160 x 220	169 x 255	665		
	180 x 190	189 x 225	666		
	180 x 200	189 x 235	667		
	180 x 210	189 x 245	668		
	180 x 220	189 x 255	669		
	200 x 190	209 x 225	670		
	200 x 200	209 x 235	671		
	200 x 210	209 x 245	672		
	200 x 220	209 x 255	673		

Luxor 3 & 4.

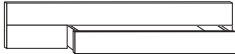
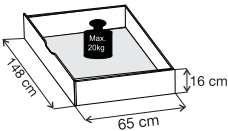

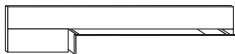
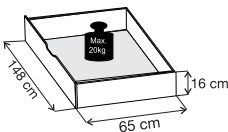
Zusatzelemente für Komfortbetten

	Beschreibung	Maße in cm			Art.-Nr.	PG 1 EURO	PG 2 EURO
		B	H	T			
	Bett Schubkasten für Komfortbetten inkl. Fußteilverblendung, paarweise						
	- für Liegefläche 140 x 190 cm	148	16	65	861		
	- für Liegefläche 140 x 200 cm	148	16	65	364		
	- für Liegefläche 140 x 210 cm	148	16	65	862		
	- für Liegefläche 140 x 220 cm	148	16	65	365		
	- für Liegefläche 160 x 190 cm	148	16	65	865		
	- für Liegefläche 160 x 200 cm	148	16	65	367		
	- für Liegefläche 160 x 210 cm	148	16	65	866		
	- für Liegefläche 160 x 220 cm	148	16	65	369		
	- für Bettseiten-Höhe 43 cm						
	- für Liegefläche 180 x 190 cm	148	16	65	867		
	- für Liegefläche 180 x 200 cm	148	16	65	378		
	- für Liegefläche 180 x 210 cm	148	16	65	868		
	- für Liegefläche 180 x 220 cm	148	16	65	380		
	- für Liegefläche 200 x 190 cm	148	16	65	869		
	- für Liegefläche 200 x 200 cm	148	16	65	394		
	- für Liegefläche 200 x 210 cm	148	16	65	870		
	- für Liegefläche 200 x 220 cm	148	16	65	395		
	Bett Schubkasten für Komfortbetten inkl. Fußteilverblendung, paarweise						
	- für Liegefläche 140 x 190 cm	148	16	65	709		
	- für Liegefläche 140 x 200 cm	148	16	65	710		
	- für Liegefläche 140 x 210 cm	148	16	65	719		
	- für Liegefläche 140 x 220 cm	148	16	65	720		
	- für Liegefläche 160 x 190 cm	148	16	65	732		
	- für Liegefläche 160 x 200 cm	148	16	65	744		
	- für Liegefläche 160 x 210 cm	148	16	65	746		
	- für Liegefläche 160 x 220 cm	148	16	65	782		
	- für Bettseiten-Höhen 48 und 53 cm						
	- für Liegefläche 180 x 190 cm	148	16	65	783		
	- für Liegefläche 180 x 200 cm	148	16	65	784		
	- für Liegefläche 180 x 210 cm	148	16	65	785		
	- für Liegefläche 180 x 220 cm	148	16	65	786		
	- für Liegefläche 200 x 190 cm	148	16	65	787		
	- für Liegefläche 200 x 200 cm	148	16	65	788		
	- für Liegefläche 200 x 210 cm	148	16	65	789		
	- für Liegefläche 200 x 220 cm	148	16	65	790		



Luxor 3 & 4.



Zusatzelemente für Futonbetten



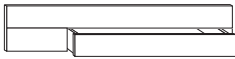
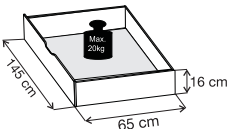

Nur für Betten mit Quersockel!

Beschreibung	Maße in cm			Art.-Nr.	PG 1 EURO	PG 2 EURO
	B	H	T			
 <p>Bettschubkasten für Futonbetten mit Quersockel inkl. Fußteilverblendung, paarweise</p>						
 <p>- für Liegefläche 160 x 200 cm - für Liegefläche 160 x 210 cm - für Liegefläche 160 x 220 cm</p>	145	16	65	B04		
	145	16	65	B05		
	145	16	65	B06		
	145	16	65	B07		
	145	16	65	B08		
	145	16	65	B09		
 <p>- für Bett- seiten-Höhe 48 cm</p> <p>- für Liegefläche 200 x 200 cm - für Liegefläche 200 x 210 cm - für Liegefläche 200 x 220 cm</p>	145	16	65	B10		
	145	16	65	B11		
	145	16	65	B12		

Luxor 3 & 4.



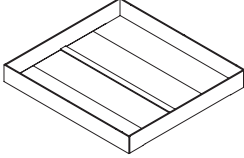





Zusatzelemente für Komfortbetten

Beschreibung	Maße in cm			Art.-Nr.	PG 1 EURO	PG 2 EURO
	B	H	T			
 <p>Unterbaubettkasten für alle Bettseiten-Höhen bei Komfortbetten</p> <p>- für Liegefläche 90 x 190 cm - für Liegefläche 90 x 200 cm - für Liegefläche 90 x 210 cm - für Liegefläche 90 x 220 cm</p> <p> Nicht für Bett- breite 120 cm lieferbar!</p> <p>- für Liegefläche 100 x 190 cm - für Liegefläche 100 x 200 cm - für Liegefläche 100 x 210 cm - für Liegefläche 100 x 220 cm</p> <p> Nicht einsetzbar bei Futonbetten!</p> <p>- für Liegefläche 140 x 190 cm - für Liegefläche 140 x 200 cm - für Liegefläche 140 x 210 cm - für Liegefläche 140 x 220 cm</p> <p>- für Liegefläche 160 x 190 cm - für Liegefläche 160 x 200 cm - für Liegefläche 160 x 210 cm - für Liegefläche 160 x 220 cm</p> <p>- für Liegefläche 180 x 190 cm - für Liegefläche 180 x 200 cm - für Liegefläche 180 x 210 cm - für Liegefläche 180 x 220 cm</p> <p>- für Liegefläche 200 x 190 cm - für Liegefläche 200 x 200 cm - für Liegefläche 200 x 210 cm - für Liegefläche 200 x 220 cm</p>	87	22	190	880		
	87	22	190	882		
	87	22	190	883		
	87	22	190	884		
	97	22	190	885		
	97	22	190	886		
	97	22	190	901		
	97	22	190	902		
	137	22	190	907		
	137	22	190	908		
	137	22	190	909		
	137	22	190	910		
	157	22	190	913		
	157	22	190	918		
	157	22	190	919		
	157	22	190	920		
	177	22	190	922		
	177	22	190	923		
	177	22	190	924		
	177	22	190	925		
	197	22	190	926		
	197	22	190	927		
	197	22	190	928		
	197	22	190	929		

Luxor 3 & 4.









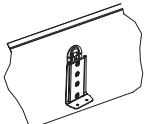

Zusatzelemente für Betten

Beschreibung	Maße in cm			Art.-Nr.	PG 1 EURO	PG 2 EURO
	B	H	T			
 <p>Lattenroste mit Springauf-Beschlag für Bettlänge 200cm</p> <ul style="list-style-type: none"> - für Liegefläche 90 x 200 cm - für Liegefläche 100 x 200 cm - für Liegefläche 160 x 200 cm - für Liegefläche 180 x 200 cm - für Liegefläche 200 x 200 cm <p>⚠ Nicht für Bettbreiten 120 cm und 140 cm lieferbar!</p>   	90	9	200	871		
	100	9	200	872		
	2 x 80	9	200	873		
	2 x 90	9	200	874		
	2 x 100	9	200	875		
	  <p>Hier finden Sie weitere Informationen</p>					

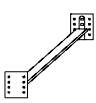
Luxor 3 & 4.



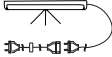



Zusatzelemente für Komfortbetten

Beschreibung	Maße in cm			Art.-Nr.	PG 1 EURO	PG 2 EURO
	B	H	T			
 <p>Continental-Adapter-Set zur Erhöhung der Einlegetiefe: - um 4,8 cm bei Bettseitenhöhe 48 cm - um 9,6 cm bei Bettseitenhöhe 53 cm</p> <p> Nicht für Betten mit Bettseiten-Höhe 43 cm!</p>	1	1	1	881		
 <p>Vario-Beschlag - aus zwei Komfort-Einzelbetten kann ein Doppelbett erstellt werden</p> <p>für Bettlänge 190 cm für Bettlänge 200 cm für Bettlänge 210 cm für Bettlänge 220 cm</p>	6,5 6,5 6,5 6,5	2,5 2,5 2,5 2,5	190 200 210 220	705 706 707 708		
 <p>Kopfteil-Polster in Kunstleder mocca</p> <p>- für Bettbreite 90 cm - für Bettbreite 100 cm - für Bettbreite 120 cm</p>  <p>- für Bettbreite 140 cm - für Bettbreite 160 cm - für Bettbreite 180 cm - für Bettbreite 200 cm</p>	82 92 112,4	29 29 29	3,2 3,2 3,2	697 698 699		
 <p>Kopfteil-Polster in Kunstleder anthrazit</p> <p>- für Bettbreite 90 cm - für Bettbreite 100 cm - für Bettbreite 120 cm</p>  <p>- für Bettbreite 140 cm - für Bettbreite 160 cm - für Bettbreite 180 cm - für Bettbreite 200 cm</p>	82 92 112,4	29 29 29	3,2 3,2 3,2	966 968 969		
 <p>Orientierungs-Leuchte mit Bewegungsmelder zur Befestigung an den Bettseiten</p> <p>Dieses Produkt enthält eine Lichtquelle der Energieeffizienzklasse F</p> <p>Stück Paar</p> <p> Nicht in Kombination mit Bettschubkästen/ Unterbaubettkästen lieferbar!</p>	21 21	2 2	1,7 1,7	640 641		
 <p>LED-Bügelleuchte in Chrom-Optik</p> <p>Dieses Produkt enthält eine Lichtquelle der Energieeffizienzklasse F</p> <p>Paar</p>	35	4	3	643		

Luxor 3 & 4.

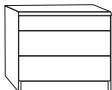

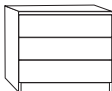
Nachtschränke und Paneele

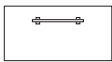
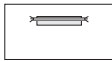
Beschreibung	Maße in cm			Art.-Nr.	PG 1 EURO	PG 2 EURO	
	B	H	T				
 Nachtschrank mit 3 Auszügen, oberer Auszug schmal 	Stück	40	50	37	915		
	Paar	40	50	37	914		
	Stück	60	50	37	610		
	Paar	60	50	37	611		
			 - für Betten mit Bettseitenhöhe 43/48cm				
	<hr/>						
 Nachtschrank mit 3 Auszügen 	Stück	40	56	37	631		
	Paar	40	56	37	632		
	Stück	60	56	37	633		
	Paar	60	56	37	651		
			 - für Betten mit Bettseitenhöhe 53 cm				
	<hr/>						
 Nachtschrank-Paneel , mit Glas- boden	Stück links	40	20	12	652		
	Stück rechts	40	20	12	653		
	Paar	40	20	12	654		
	Stück links	60	20	12	655		
	Stück rechts	60	20	12	656		
	Paar	60	20	12	657		
	<hr/>						
	 Nachtschrank-Paneel mit Glasboden und LED-Beleuchtung	Stück links	40	20	12	658	
		Stück rechts	40	20	12	659	
Paar		40	20	12	660		
Stück links		60	20	12	661		
Stück rechts		60	20	12	662		
Paar		60	20	12	663		
<hr/>							

Dieses Produkt enthält Lichtquellen
der Energieeffizienzklasse F

Luxor 3 & 4.



Beimöbel

Alle Drehtüren inkl. gedämpfter Scharniere

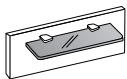
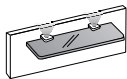
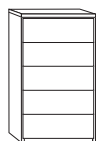
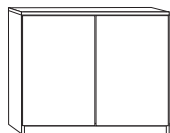
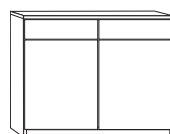
Beschreibung	Maße in cm			Art.-Nr.	PG 1 EURO	PG 2 EURO
	B	H	T			
 <p>Nachtschrank-Paneel mit Rauchglasboden</p>						
	Stück	40	20	12	104	
	Paar	40	20	12	126	
	Stück	60	20	12	127	
	Paar	60	20	12	131	
	<hr/>					
 <p>Nachtschrank-Paneel mit Rauchglasboden und LED-Beleuchtung</p>						
	Stück	40	20	12	140	
	Paar	40	20	12	145	
	Stück	60	20	12	146	
	Paar	60	20	12	151	
	<hr/>					
 <p>Schubkastenschrank</p>						
		40	89	37	889	
		60	89	37	685	
		93	89	37	845	
<hr/>						
 <p>Kommode, 2-türig, mit einem Einlegeboden</p>						
		93	89	37	062	
<hr/>						
 <p>Kommode, 2-türig, 2 Auszüge oben</p>						
		93	89	37	684	



Dieses Produkt enthält Lichtquellen der Energieeffizienzklasse G

Luxor 3 & 4.

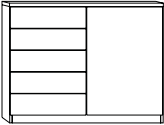
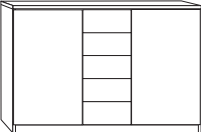

Beimöbel

Alle Drehtüren inkl. gedämpfter Scharniere

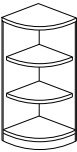





Beschreibung	Maße in cm			Art.-Nr.	PG 1 EURO	PG 2 EURO
	B	H	T			
 <p>Kombikommode, schmal, links 5 Auszüge, 1 Tür rechts ange- schlagen, dahinter ein Einlegeboden</p>	93	89	37	024		
 <p>Kombikommode, mittig 5 Auszüge, 2 Türen außen, je Türenfach ein Einle- geboden</p>	125	89	37	419		
 <p>Eckkommode</p> <p>rechts ang., stellbar links v. Bett</p> <p>links ang., stellbar rechts v. Bett</p> <p> Generell nur OHNE AUFLEISTUN- GEN lieferbar (auch in PG 2)!</p>	61	89	61	686		
 <p>Abschlussecke</p>	37	89	37	068		

Luxor 3 & 4.

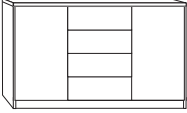
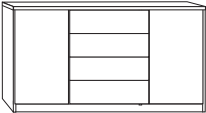

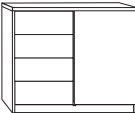
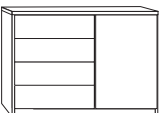
Beimöbel XXL, 4 Auszüge, Tiefe 58 cm

Alle Drehtüren inkl. gedämpfter Scharniere



Beschreibung	Maße in cm			Art.-Nr.	PG 1 EURO	PG 2 EURO
	B	H	T			
 <p>XXL-Kombikommode 1 Einlegeboden je Tür 4 Auszüge</p>						
	150	83	58	840		
 <p>+ 1 Einlegeboden</p>	175	83	58	841		
	47,5	2,2	51,5	017		
 <p>Schubkästen mit Selbsteinzug</p>						
 <p>XXL-Kombikommode schmal 1 Einlegeboden 4 Auszüge</p>						
	100	83	58	876		
 <p>+ 1 Einlegeboden</p>	125	83	58	877		
	47,5	2,2	51,5	017		
 <p>Schubkästen mit Selbsteinzug</p>						
 <p>XXL-Schubkastenschrank 4 Auszüge</p>						
	75	83	58	842		
 <p>Schubkästen mit Selbsteinzug</p>						

Luxor 3 & 4.

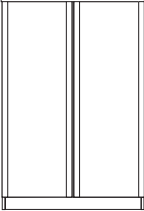
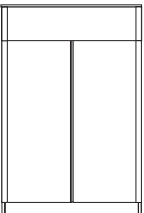

Beimöbel XXL, Tiefe 58 cm

Alle Drehtüren inkl. gedämpfter Scharniere

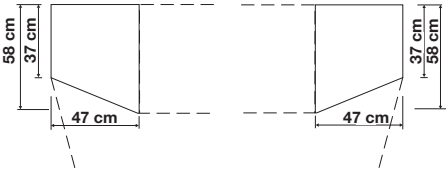

Beschreibung	Maße in cm			Art.-Nr.	PG 1 EURO	PG 2 EURO
	B	H	T			
 <p>Schrank-Kommode mit 2 Türen</p> <p>Inneneinteilung: 1 Einlegeboden, 1 Kleiderstange</p> <p>+ 1 Einlegeboden</p>	100	125	58	903		
	96,4	2,2	51,5	026		
 <p>Schrank-Kommode mit 2 Türen und 1 Auszug</p> <p>Inneneinteilung: 1 Kleiderstange</p> <p>+ 1 Einlegeboden</p>	100	125	58	904		
	96,4	2,2	51,5	026		
 <p>Abschlusselement für Schrank-Kommode, abgeschrägt</p> <p>rechts anstellbar</p> <p>links anstellbar</p> <p>Inneneinteilung: 2 Einlegeböden</p> 	47	125	58	905		
	47	125	58	906		

Luxor 3 & 4.



Beimöbel

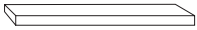
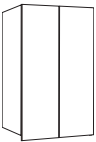
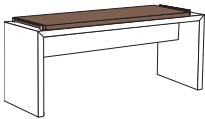



Alle Drehtüren inkl. gedämpfter Scharniere

Beschreibung	Maße in cm			Art.-Nr.	PG 1 EURO	PG 2 EURO
	B	H	T			
 <p>Steckböden</p>	60 80 100 150 170 190	3 3 3 3 3 3	20 20 20 25 25 25	899 891 892 893 894 895		
 <p>Hängeschrank mit einem Einlegeboden</p>	56	90	32	900		
 <p>Ankleidebank mit Polster</p> <p>- mit Kunstleder mocca - mit Kunstleder anthrazit</p>	120 120	53 53	40 40	644 677		
 <p>Wandspiegel</p>	60	80	3	087		
 <p>Hängespiegel, Aufhängung quer oder senkrecht</p>	110	85	3	086		

Luxor 3 & 4.

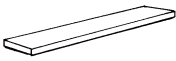
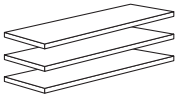
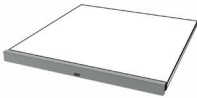





Schrank-Zubehör Innenausführung: Treeline

Beschreibung	Maße in cm			Art.-Nr.	PG 1 EURO	PG 2 EURO	
	B	H	T				
 <p>1 Einlegeboden</p> <ul style="list-style-type: none"> - für Fachbreite 30,2 cm - für Fachbreite 47,5 cm - für Fachbreite 72,2 cm - für Fachbreite 96,4 cm 							
	30,2	2,2	51,5	016			
	47,5	2,2	51,5	017			
	72,2	2,2	51,5	018			
 <p>3 Einlegeböden</p> <ul style="list-style-type: none"> - für Fachbreite 30,2 cm - für Fachbreite 47,5 cm - für Fachbreite 72,2 cm - für Fachbreite 96,4 cm 							
	30,2	2,2	51,5	034			
	47,5	2,2	51,5	032			
	72,2	2,2	51,5	033			
 <p>LED-Lichtblende für Einlegeböden</p> <ul style="list-style-type: none"> - für Fachbreite 47,5 cm - für Fachbreite 72,2 cm - für Fachbreite 96,4 cm <p>2er Set</p> <ul style="list-style-type: none"> - für Fachbreite 47,5 cm - für Fachbreite 72,2 cm - für Fachbreite 96,4 cm <p>3er Set</p> <ul style="list-style-type: none"> - für Fachbreite 47,5 cm - für Fachbreite 72,2 cm - für Fachbreite 96,4 cm <p> Nicht für begehbare Eckschränke verwendbar!</p> <p><small>Dieses Produkt enthält eine Lichtquelle der Energieeffizienzklasse F</small></p>							
	47,5	3	1	682			
	72,2	3	1	683			
	96,4	3	1	689			
	47,5	3	1	690			
	72,2	3	1	691			
	96,4	3	1	692			
	47,5	3	1	693			
	72,2	3	1	694			
	96,4	3	1	695			
	 <p>1 Einlegeboden für ausgebauten Eckschrank</p>	88	2,2	88	420		
	 <p>1 Einlegeboden für Kommode mit 2 Türen (B 93 cm) nur für Art-Nr. 062</p>	89	2,2	31	434		
 <p>Einlegeboden für Kombikommode, paarweise für Kommode Typ 419</p>	44	2,2	31	433			

Luxor 3 & 4.



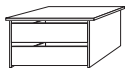
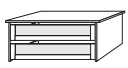
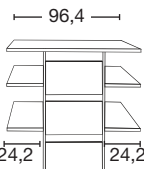

Schrank-Zubehör Innenausführung: Treeline

Beschreibung	Maße in cm			Art.-Nr.	PG 1 EURO	PG 2 EURO
	B	H	T			
 <p>1 Einlegeboden für Abschluss-schrank, abgeschrägt</p>	43	2,2	51,5	990		
 <p>Kleiderstange</p> <ul style="list-style-type: none"> - für Fachbreite 30,2 cm - für Fachbreite 47,5 cm - für Fachbreite 72,2 cm - für Fachbreite 96,4 cm 	30,2 47,5 72,2 96,4	1 1 1 1	1 1 1 1	088 035 036 037		
 <p>Einlegeboden für Bettbrücke</p> <ul style="list-style-type: none"> - für Bettbreite 140 cm - für Bettbreite 160 cm - für Bettbreite 180 cm - für Bettbreite 200 cm 	71,4 81,4 91,4 101,4	2,2 2,2 2,2 2,2	36,5 36,5 36,5 36,5	067 010 066 377		
 <p>1 Einlegeboden</p> <ul style="list-style-type: none"> - für Beistellelement B 33 cm, schräg gestellt - für Beistellelement B 50 cm, schräg gestellt 	33 50	2 2	53 53	028 029		
  <p>Schubkasten-Einsatz mit 2 Zügen</p> <p>Holzfront</p> <ul style="list-style-type: none"> - für Fachbreite 47,5 cm - für Fachbreite 72,2 cm - für Fachbreite 96,4 cm <p>Glasfront</p> <ul style="list-style-type: none"> - für Fachbreite 47,5 cm - für Fachbreite 72,2 cm - für Fachbreite 96,4 cm 	47,5 72,2 96,4 47,5 72,2 96,4	41 41 41 41 41 41	51,5 51,5 51,5 51,5 51,5 51,5	038 039 042 047 048 049		
 <p>Schubkasten-Einsatz mit 3 Auszügen und HOLZfront</p> <ul style="list-style-type: none"> - für Fachbreite 96,4 cm 	96,4	89	51,5	123		

Luxor 3 & 4.



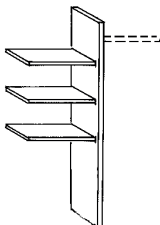
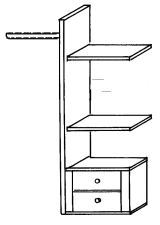

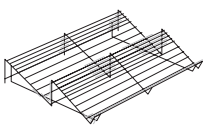
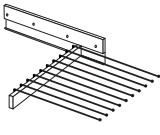
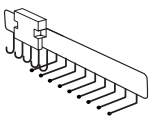

Schrank-Zubehör Innenausführung: Treeline

Beschreibung	Maße in cm			Art.-Nr.	PG 1 EURO	PG 2 EURO
	B	H	T			
 <p>Wäscheboden-Einsatz</p> <ul style="list-style-type: none"> - für Fachbreite 72,2 cm - für Fachbreite 96,4 cm <p>Inneneinteilung: 3 Einlegeböden, 1 Kleiderstange, 1 Mittelseite</p>	72,2 96,4	137 137	51,5 51,5	174 474		
 <p>- für Fachbreite 72,2 cm - für Fachbreite 96,4 cm</p> <p>Inneneinteilung: 2 Auszüge, 2 Einlegeböden 1 Kleiderstange, 1 Mittelseite</p> <p>Beidseitig (links- oder rechtsseitig) verwendbar!</p> <p>Nur auf Sockelböden stellbar!</p> 	72,2 96,4	137 137	51,5 51,5	179 475		
 <p>Schuhrost</p>	96	15	50	055		
 <p>Ausziehbarer Hosenhalter</p>	45	10	50	056		
 <p>Krawatten- und Gürtel-Auszug</p>	16	10	45	059		

Luxor 3 & 4.

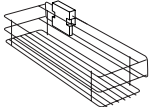

Schrank-Zubehör Innenausführung: Treeline

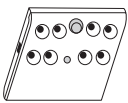
Beschreibung	Maße in cm			Art.-Nr.	PG 1 EURO	PG 2 EURO
	B	H	T			
 <p>Utensilien-Auszug</p>	16	9	45	476		
 <p>Krawatten- und Gürtelhalter</p>	30	27	9	471		
 <p>Innenspiegel</p> <p> Nur für 50 cm breite Drehtüren lieferbar!</p>	36	80	2	472		
 <p>Kleiderlift - nur für Drehtüren- schränke</p> <p>- für Schrankfach-Breite 72,2 - 96,4 cm</p>	100	85	14	473		
 <p>LED-Schrankinnenbeleuchtung mit Bewegungsmelder, inkl. Akku (Lade- vorgang über USB)</p> <p>1 Stück</p> <p>2 Stück</p> <p>3 Stück</p> <p>4 Stück</p>	10	2	10	264		
	10	2	10	265		
	10	2	10	267		
	10	2	10	269		