

Möbel LETZ

Finden und Wohlfühlen



Typenplan

Treviso von Wiemann - Schlafzimmer Nordic-Eiche - kieselgrau

Wichtiger Hinweis für Sie

Etwaige Hinweise des Herstellers in dieser Produktinformation, die sich auf die Gewährleistung beziehen, haben für Sie keinerlei Bindungswirkung und können von Ihnen ignoriert werden. Ihre gesetzlichen Gewährleistungsrechte als Verbraucher uns gegenüber, als Ihrem Verkäufer, werden dadurch in keiner Weise berührt oder eingeschränkt. Sie können sich wegen aller Mängel jederzeit an uns wenden. Darüber hinaus gehende Herstellergarantien bleiben natürlich unberührt. Dieser Artikel wird hergestellt von Wiemann, Glückaufstr. 20, 49124 Georgsmarienhütte, Deutschland, info@wiemann-online.com

Möbel Letz GmbH
Am Gewerbepark 11
06895 Zahna-Elster

Tel.: 035383 - 6018 50

Fax.: 035383 - 6018 17



Emissionsgeprüft
Schadstoffgeprüft
Regelmäßige
Produkt-
überwachung

www.tuv.com
ID 1111253053





LIEFERBARE KORPUS- UND FRONTAUSFÜHRUNGEN

Bitte geben Sie bei jeder Bestellung die exakte Farbkombination aus Front- und Korpusfarbe an!

Farbausführungen:

Korpus und Front

Modell-Nr. 280
Nordic-Eiche-Nachbildung



Griffe und Griffleisten in Schiefer

Absetz-Farben

Kieselgrau-Dekor

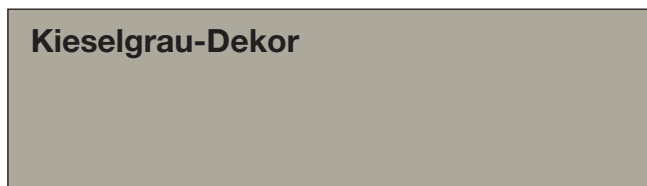

Glas
Kieselgrau



Innenfarbton

Treeline

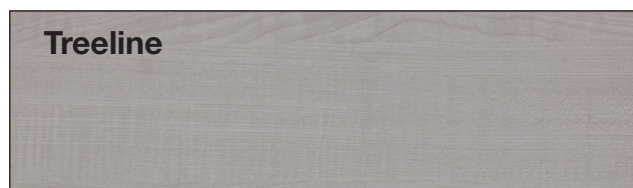

QUALITÄT IM DETAIL

- Rückwände: Hartfaser, eingenutet
- Drehtüren mit 105°-Öffnungswinkel und gedämpften Scharnieren
- Einlegeböden: 22 mm stark, auf Metallbodenträgern
- Metall-Kleiderstangen in Metallhalterungen, 40 kg belastbar
- Alle Beschläge sind aus Metall und hoch belastbar
- Maximaler Komfort durch Lieferung montierter Beimöbel

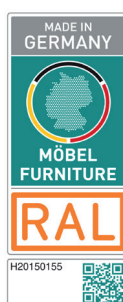

Treviso.



Emissionsgeprüft
Schadstoffgeprüft
Regelmäßige
Produkt-
überwachung

www.tuv.com
ID 1111253053



Treviso.



Emissionsgeprüft
Schadstoffgeprüft
Regelmäßige
Produkt-
überwachung

www.tuv.com
ID 1111253053



Treviso.



Korpusbreiten

Drehtürenschränke

| Breite | Seite | Sockel | Seite | Sockel | Seite | Sockel | Seite | Sockel | Seite | Breite effektiv |
|--------|-------|--------|-------|--------|-------|--------|-------|--------|-------|-----------------|
| 50 | 1,5 | 47,5 | 1,5 | | | | | | | 50,5 cm |
| 100 | 1,5 | 96,4 | 1,5 | | | | | | | 99,4 cm |
| 150 | 1,5 | 96,4 | 1,5 | 47,5 | 1,5 | | | | | 148,4 cm |
| 200 | 1,5 | 96,4 | 1,5 | 96,4 | 1,5 | | | | | 197,3 cm |
| 250 | 1,5 | 96,4 | 1,5 | 47,5 | 1,5 | 96,4 | 1,5 | | | 246,3 cm |
| 300 | 1,5 | 96,4 | 1,5 | 96,4 | 1,5 | 96,4 | 1,5 | | | 295,2 cm |
| 350 | 1,5 | 96,4 | 1,5 | 96,4 | 1,5 | 47,5 | 1,5 | 96,4 | | 344,2 cm |
| 400 | 1,5 | 96,4 | 1,5 | 96,4 | 1,5 | 96,4 | 1,5 | 96,4 | 1,5 | 393,1 cm |

Funktionsschränke

| Breite | Seite | Sockel | Seite | Sockel | Seite | Sockel | Seite | Sockel | Seite | Breite effektiv |
|--------|-------|--------|-------|--------|-------|--------|-------|--------|-------|-----------------|
| 150 | 1,5 | 47,5 | 1,5 | 47,5 | 1,5 | 47,5 | 1,5 | | | 148,5 cm |
| 200 | 1,5 | 47,5 | 1,5 | 96,4 | 1,5 | 47,5 | 1,5 | | | 197,4 cm |
| 250 | 1,5 | 96,4 | 1,5 | 47,5 | 1,5 | 96,4 | 1,5 | | | 246,3 cm |
| 300 | 1,5 | 96,4 | 1,5 | 96,4 | 1,5 | 96,4 | 1,5 | | | 295,2 cm |
| 300 | 1,5 | 47,5 | 1,5 | 96,4 | 1,5 | 96,4 | 1,5 | 47,5 | | 293,8 cm |

Schwebetürenschränke

| Breite | Seite | Sockel | Seite | Sockel | Seite | Sockel | Seite | Sockel | Seite | Breite effektiv |
|--------|-------|--------|-------|--------|-------|--------|-------|--------|-------|-----------------|
| 200 | 1,5 | 96,4 | 1,5 | 96,4 | 1,5 | | | | | 197,3 cm |
| 250 | 1,5 | 96,4 | 1,5 | 96,4 | 1,5 | 47,5 | 1,5 | | | 246,3 cm |
| 300 | 1,5 | 96,4 | 1,5 | 96,4 | 1,5 | 96,4 | 1,5 | | | 295,2 cm |

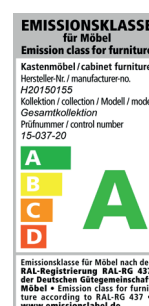

Farb- und Modellabweichungen bzw. die Korrektur von irrtümlichen Angaben behalten wir uns vor. Alle Maße sind Ca.-Maße in cm.



Drehtürenschränke ohne Kranzleiste

Innenausstattung:

2 Einlegeböden, 1 Kleiderstange je Fach

Alle Drehtüren inkl. gedämpfter Scharniere

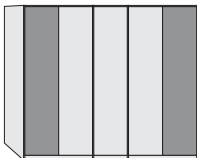
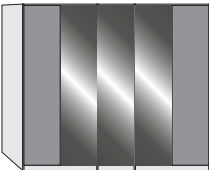
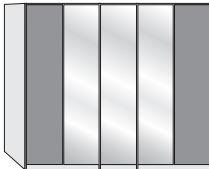
| Beschreibung | Maße in cm | | Höhe 216 cm | | Höhe 236 cm | |
|---|------------|--|-------------|------|-------------|------------|
| | B | T | Art.-Nr. | EURO | Art.-Nr. | EURO |
|  Außentüren im Korpus-Farbton, Mitteltüren in Kieselgrau-Dekor | 1-türig | 1 Tür im Korpusfarbton, links ang. | 50 | 58 | 520 | 529 |
| | 1-türig | 1 Tür im Korpusfarbton, rechts ang. | 50 | 58 | 521 | 530 |
| | 2-türig | 2 Türen in Kieselgrau-Dekor | 100 | 58 | 522 | 531 |
| | 3-türig | 1 Tür in Kieselgrau-Dekor | 150 | 58 | 523 | 532 |
| | 4-türig | 2 Türen in Kieselgrau-Dekor | 200 | 58 | 524 | 533 |
| | 5-türig | 3 Türen in Kieselgrau-Dekor | 250 | 58 | 525 | 534 |
| | 6-türig | 4 Türen in Kieselgrau-Dekor | 300 | 58 | 526 | 535 |
| | 7-türig | 5 Türen in Kieselgrau-Dekor | 350 | 58 | 527 | 536 |
| | 8-türig | 6 Türen in Kieselgrau-Dekor | 400 | 58 | 528 | 537 |
|  Außentüren im Korpus-Farbton, Mitteltüren in Glas Kieselgrau | 1-türig | 1 Glastür, links ang. | 50 | 58 | 608 | 624 |
| | 1-türig | 1 Glastür, rechts ang. | 50 | 58 | 609 | 625 |
| | 2-türig | 2 Glastüren | 100 | 58 | 610 | 626 |
| | 3-türig | 1 Glastür | 150 | 58 | 611 | 627 |
| | 4-türig | 2 Glastüren | 200 | 58 | 612 | 628 |
| | 5-türig | 3 Glastüren | 250 | 58 | 615 | 631 |
| | 6-türig | 4 Glastüren | 300 | 58 | 617 | 633 |
| | 7-türig | 5 Glastüren | 350 | 58 | 620 | 636 |
| | 8-türig | 6 Glastüren | 400 | 58 | 623 | 639 |
|  Außentüren im Korpus-Farbton und Mitteltüren in Spiegel | 1-türig | 1 Spiegeltür, links ang. | 50 | 58 | 555 | 442 |
| | 1-türig | 1 Spiegeltür, rechts ang. | 50 | 58 | 556 | 443 |
| | 2-türig | 2 Spiegeltüren | 100 | 58 | 559 | 444 |
| | 3-türig | 1 Spiegeltür | 150 | 58 | 587 | 464 |
| | 4-türig | 2 Spiegeltüren | 200 | 58 | 589 | 465 |
| | 5-türig | 3 Spiegeltüren | 250 | 58 | 595 | 468 |
| | 6-türig | 4 Spiegeltüren | 300 | 58 | 599 | 470 |
| | 7-türig | 5 Spiegeltüren | 350 | 58 | 603 | 473 |
| | 8-türig | 6 Spiegeltüren | 400 | 58 | 607 | 477 |



Funktionsschränke ohne Kranzleiste

Innenausstattung:

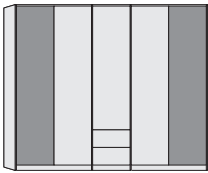
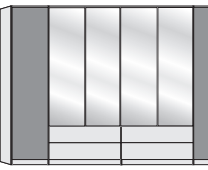

2 Einlegeböden, 1 Kleiderstange je Fach

Alle Drehtüren inkl. gedämpfter Scharniere

| Beschreibung | Maße in cm | | Höhe 216 cm | | Höhe 236 cm | |
|--|------------|----|-------------|------|-------------|------|
| | B | T | Art.-Nr. | EURO | Art.-Nr. | EURO |
|  <p>Außentüren im Korpus-Farbton, Auszüge und Mitteltüren in Kieselgrau-Dekor</p> <p>3-türig 2 Auszüge à 50 cm</p> <p>4-türig 2 Auszüge à 100 cm</p> <p>5-türig 2 Auszüge à 50 cm</p> <p>6-türig 2 Auszüge à 100 cm</p> <p>6-türig 4 Auszüge à 100 cm</p> | 150 | 58 | 500 | | 510 | |
| | 200 | 58 | 501 | | 511 | |
| | 250 | 58 | 502 | | 512 | |
| | 300 | 58 | 503 | | 513 | |
| | 300 | 58 | 504 | | 514 | |
| | | | | | | |
|  <p>Außentüren im Korpus-Farbton, mittig Spiegeltüren und Auszüge in Kieselgrau-Dekor</p> <p>3-türig 2 Auszüge à 50 cm, 1 Spiegeltür</p> <p>4-türig 2 Auszüge à 100 cm, 2 Spiegeltüren</p> <p>5-türig 2 Auszüge à 50 cm, 1 Spiegeltür</p> <p>6-türig 2 Auszüge à 100 cm, 2 Spiegeltüren</p> <p>6-türig 4 Auszüge à 100 cm, 4 Spiegeltüren</p> | 150 | 58 | 505 | | 515 | |
| | 200 | 58 | 506 | | 516 | |
| | 250 | 58 | 507 | | 517 | |
| | 300 | 58 | 508 | | 518 | |
| | 300 | 58 | 509 | | 519 | |
| | | | | | | |



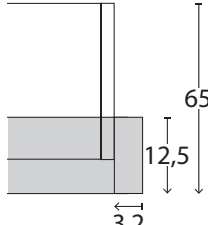

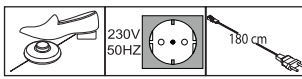

Passepartout-Rahmen für Drehtüren- und Funktionsschränke mit oder ohne Beleuchtung

| Beschreibung | Maße in cm | | Höhe 220 cm | | Höhe 240 cm | | |
|---|---|-------|-------------|------------|-------------|------------|--|
| | B | T | Art.-Nr. | EURO | Art.-Nr. | EURO | |
|  <p>Passepartout-Rahmen, Breite je Seitenstollen: 3,2cm, ohne Beleuchtung</p> <ul style="list-style-type: none"> - für Schrankbreite 50 cm - für Schrankbreite 100 cm - für Schrankbreite 150 cm - für Schrankbreite 200 cm - für Schrankbreite 250 cm - für Schrankbreite 300 cm - für Schrankbreite 350 cm - für Schrankbreite 400 cm <p>Draufsicht Schrank inkl. PPT-Rahmen</p>  <p>Maße in cm</p> | 56,4 | 12,5 | 900 | | 916 | | |
| | 106,4 | 12,5 | 901 | | 917 | | |
| | 156,4 | 12,5 | 902 | | 918 | | |
| | 206,4 | 12,5 | 903 | | 919 | | |
| | 256,4 | 12,5 | 904 | | 920 | | |
| | 306,4 | 12,5 | 905 | | 921 | | |
| | 356,4 | 12,5 | 906 | | 922 | | |
| | 406,4 | 12,5 | 907 | | 923 | | |
| |  <p>Aufpreis für umlaufende LED-Beleuchtung (optional):</p> <ul style="list-style-type: none"> - für Schrankbreite 50 cm - für Schrankbreite 100 cm - für Schrankbreite 150 cm - für Schrankbreite 200 cm - für Schrankbreite 250 cm - für Schrankbreite 300 cm - für Schrankbreite 350 cm - für Schrankbreite 400 cm <p>Dieses Produkt enthält Lichtquellen der Energieeffizienzklasse F</p>  <p>! Nicht nachträglich einbaubar!</p> | 56,4 | 12,5 | 908 | | 924 | |
| | | 106,4 | 12,5 | 909 | | 925 | |
| 156,4 | | 12,5 | 910 | | 926 | | |
| 206,4 | | 12,5 | 911 | | 927 | | |
| 256,4 | | 12,5 | 912 | | 928 | | |
| 306,4 | | 12,5 | 913 | | 929 | | |
| 356,4 | | 12,5 | 914 | | 930 | | |
| 406,4 | | 12,5 | 915 | | 931 | | |

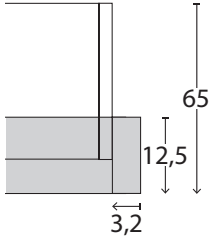

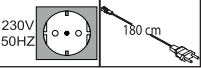
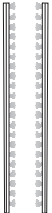

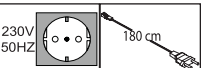
Passepartout-Rahmen für Drehtüren- und Funktionsschränke mit Beleuchtung

| Beschreibung | Maße in cm | | Höhe 220 cm | | Höhe 240 cm | |
|--|------------|------|-------------|------|-------------|------|
| | B | T | Art.-Nr. | EURO | Art.-Nr. | EURO |
|  <p>Passepartout-Rahmen, Breite je Seitenstollen: 3,2 cm, mit Beleuchtung</p> <p>1 Leuchte - für Schrankbreite 50 cm 2 Leuchten - für Schrankbreite 100 cm 3 Leuchten - für Schrankbreite 150 cm 4 Leuchten - für Schrankbreite 200 cm 5 Leuchten - für Schrankbreite 250 cm 6 Leuchten - für Schrankbreite 300 cm 7 Leuchten - für Schrankbreite 350 cm 8 Leuchten - für Schrankbreite 400 cm</p> <p>Draufsicht Schrank inkl. PPT-Rahmen</p>  <p>Maße in cm</p> <p>Dieses Produkt enthält Lichtquellen der Energieeffizienzklasse F</p>   | 56,4 | 12,5 | 932 | | 940 | |
| | 106,4 | 12,5 | 933 | | 941 | |
| | 156,4 | 12,5 | 934 | | 942 | |
| | 206,4 | 12,5 | 935 | | 943 | |
| | 256,4 | 12,5 | 936 | | 944 | |
| | 306,4 | 12,5 | 937 | | 945 | |
| | 356,4 | 12,5 | 938 | | 946 | |
| | 406,4 | 12,5 | 939 | | 947 | |
|  <p>Stollenbeleuchtung</p> <p> Für Passepartout-Rahmen ohne umlaufende Beleuchtung verwendbar! Nicht nachträglich einbaubar!</p> <p>Dieses Produkt enthält Lichtquellen der Energieeffizienzklasse F</p>   | 1,5 | 1 | 082 | | 083 | |

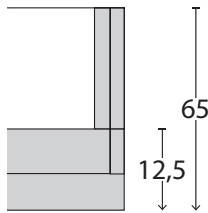
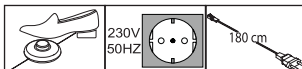

Kranzleisten für Drehtüren- und Funktionsschränke mit oder ohne Beleuchtung

| | Beschreibung | Maße in cm | | | Art.-Nr. | EURO |
|--|--------------|------------|------|------------|------------|------|
| | | B | H | T | | |
|  <p>Kranzleiste, ohne Beleuchtung</p> <ul style="list-style-type: none"> - für Schrankbreite 50 cm - für Schrankbreite 100 cm - für Schrankbreite 150 cm - für Schrankbreite 200 cm - für Schrankbreite 250 cm - für Schrankbreite 300 cm - für Schrankbreite 350 cm - für Schrankbreite 400 cm | | | | | | |
| | | 50 | 3,2 | 12,5 | 948 | |
| | | 100 | 3,2 | 12,5 | 949 | |
| | | 150 | 3,2 | 12,5 | 950 | |
| | | 200 | 3,2 | 12,5 | 951 | |
| | | 250 | 3,2 | 12,5 | 952 | |
| | | 300 | 3,2 | 12,5 | 953 | |
| | | 350 | 3,2 | 12,5 | 954 | |
|  <p>Kranzleiste, mit Beleuchtung</p> <p>1 Leuchte - für Schrankbreite 50 cm 2 Leuchten - für Schrankbreite 100 cm 3 Leuchten - für Schrankbreite 150 cm 4 Leuchten - für Schrankbreite 200 cm 5 Leuchten - für Schrankbreite 250 cm 6 Leuchten - für Schrankbreite 300 cm 7 Leuchten - für Schrankbreite 350 cm 8 Leuchten - für Schrankbreite 400 cm</p> <p>Draufsicht Schrank inkl. Kranzleiste</p>  <p>Maße in cm</p> <p>Dieses Produkt enthält Lichtquellen der Energieeffizienzklasse F</p>  | | | | | | |
| | | 50 | 3,2 | 12,5 | 956 | |
| | | 100 | 3,2 | 12,5 | 957 | |
| | | 150 | 3,2 | 12,5 | 958 | |
| | | 200 | 3,2 | 12,5 | 959 | |
| | | 250 | 3,2 | 12,5 | 960 | |
| | | 300 | 3,2 | 12,5 | 961 | |
| | | 350 | 3,2 | 12,5 | 962 | |
| | 400 | 3,2 | 12,5 | 963 | | |



Schwebetürenschränke, 2-türig

Griffleisten in Schiefer

Innenausstattung:
2 Einlegeböden, 1 Kleiderstange

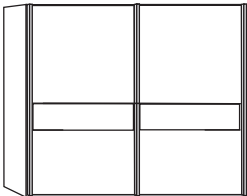
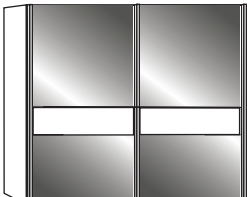
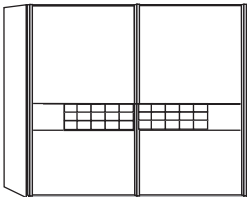
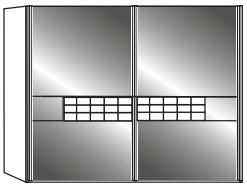
| Beschreibung | Maße in cm | | | Art.-Nr. | EURO |
|---|------------|-----|----|------------|------|
| | B | H | T | | |
|  <p>Front in Kieselgrau-Dekor mit Querriegel im Korpus-Farbton</p> | 200 | 217 | 67 | 750 | |
| | 250 | 217 | 67 | 751 | |
| | 300 | 217 | 67 | 752 | |
|  <p>Front in Glas Kieselgrau mit Querriegel im Korpus-Farbton</p> | 200 | 217 | 67 | 753 | |
| | 250 | 217 | 67 | 754 | |
| | 300 | 217 | 67 | 755 | |
|  <p>Front in Kieselgrau-Dekor mit Querriegel in Hirnholzapplikation</p> | 200 | 217 | 67 | 756 | |
| | 250 | 217 | 67 | 757 | |
| | 300 | 217 | 67 | 758 | |
|  <p>Front in Glas Kieselgrau mit Querriegel in Hirnholzapplikation</p> | 200 | 217 | 67 | 759 | |
| | 250 | 217 | 67 | 760 | |
| | 300 | 217 | 67 | 761 | |

Sockel-Aufteilung



200 cm

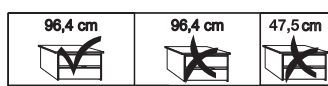



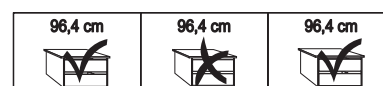

250 cm



300 cm

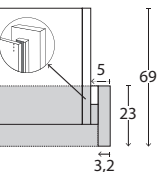

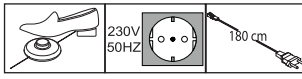

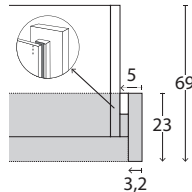
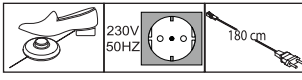
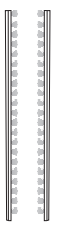
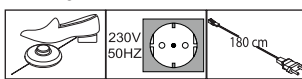



Passepartout-Rahmen für Schwebetürenschränke mit oder ohne Beleuchtung

| Beschreibung | Maße in cm | | | Art.-Nr. | EURO |
|---|-------------------|-------------------|----------------|--|------|
| | B | H | T | | |
|  <p>Passepartout-Rahmen, Breite je Seitenstollen: 5 cm, ohne Beleuchtung</p> <p>Draufsicht Schrank inkl. PPT-Rahmen</p> <ul style="list-style-type: none"> - für Schrankbreite 200 cm - für Schrankbreite 250 cm - für Schrankbreite 300 cm  <p>Maße in cm</p> | 210 260 310 | 221 221 221 | 23 23 23 | 799 800 801 | |
|  <p>Aufpreis für umlaufende LED-Beleuchtung (optional):</p> <ul style="list-style-type: none"> - für Schrankbreite 200 cm - für Schrankbreite 250 cm - für Schrankbreite 300 cm <p>Dieses Produkt enthält Lichtquellen der Energieeffizienzklasse F</p>  | 210 260 310 | 221 221 221 | 23 23 23 | 802 803 804 | |
|  <p>Passepartout-Rahmen, Breite je Seitenstollen: 5 cm, mit Beleuchtung</p> <p>Draufsicht Schrank inkl. PPT-Rahmen</p> <ul style="list-style-type: none"> 4 Leuchten - für Schrankbreite 200 cm 4 Leuchten - für Schrankbreite 250 cm 6 Leuchten - für Schrankbreite 300 cm  <p>Maße in cm</p> <p>Dieses Produkt enthält Lichtquellen der Energieeffizienzklasse F</p>  | 210 260 310 | 221 221 221 | 23 23 23 | 805 806 807 | |
|  <p>Stollenbeleuchtung</p> <p>Für Passepartout-Rahmen ohne umlaufende Beleuchtung verwendbar! Nicht nachträglich einbaubar!</p> <p>Dieses Produkt enthält Lichtquellen der Energieeffizienzklasse F</p>  | 1,5 | 221 | 1 | 084 | |







Schrank-Zubehör

| Beschreibung | Maße in cm | | | Art.-Nr. | EURO |
|--|------------|---|----|------------|------|
| | B | H | T | | |
|  <p>Kollisionsdämpfer</p> <p>- für 2-türige Schränke 1 Stück</p> <p> Optimale Funktion nur in Verbindung mit Außentürdämpfung</p> | 28 | 4 | 2 | 369 | |
|  <p>2-er Set Selbsteinzug mit Dämpfung für Außentüren, Set für 2-türige Schränke</p> <p>Paar</p> | 24 | 2 | 11 | 365 | |
|  <p>LED-Line-Vorbauleuchte, flach in schwarz</p> <p>1 Stück 60 1,5 4,5 880</p> <p>2 Stück 60 1,5 4,5 881</p> <p>3 Stück 60 1,5 4,5 882</p> <p>Dieses Produkt enthält Lichtquellen der Energieeffizienzklasse E</p> <p> Nur in Verbindung mit Passepartout-Rahmen und Kranzleisten!</p> | | | | | |
|  <p>LED-Line-Aufbauleuchte in schwarz</p> <p>1 Stück 60 6 19 883</p> <p>2 Stück 60 6 19 884</p> <p>3 Stück 60 6 19 885</p> <p>Dieses Produkt enthält Lichtquellen der Energieeffizienzklasse F</p> | | | | | |

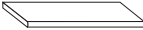
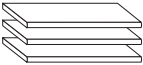
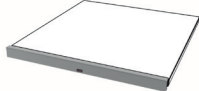

Schrank-Zubehör



Innenausführung: Treeline

| | Beschreibung | Maße in cm | | | Art.-Nr. | EURO |
|---|---|--------------|------------|--------------|--------------------------|------|
| | | B | H | T | | |
|  | 1 Einlegeboden - für Fachbreite 47,5 cm - für Fachbreite 96,4 cm | 47,5 96,4 | 2,2 2,2 | 51,5 51,5 | 028 030 | |
|  | 3 Einlegeböden - für Fachbreite 47,5 cm - für Fachbreite 96,4 cm | 47,5 96,4 | 2,2 2,2 | 51,5 51,5 | 029 031 | |
|  | LED-Lichtblende für Einlegeböden - für Fachbreite 47,5 cm 1 Stück - für Fachbreite 96,4 cm 1 Stück - für Fachbreite 47,5 cm 2 Stück - für Fachbreite 96,4 cm 2 Stück - für Fachbreite 47,5 cm 3 Stück - für Fachbreite 96,4 cm 3 Stück | 47,5 96,4 | 3 3 | 1 1 | 190 192 | |
| Dieses Produkt enthält eine Lichtquelle der Energieeffizienzklasse F | <p>Nicht einsetzbar im mittleren Schrankfach bei 2-türigen Schwebetürenschränken !</p>    | 47,5 96,4 | 3 3 | 1 1 | 193 167 | |
|  | Kleiderstange - für Fachbreite 47,5 cm - für Fachbreite 96,4 cm | 47,5 96,4 | 3 3 | 2 2 | 116 119 | |



Schrank-Zubehör

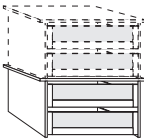
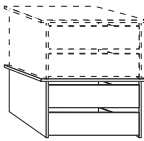
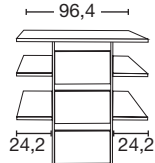
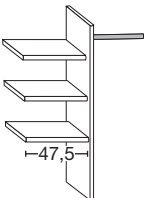





Innenausführung: Treeline

| Beschreibung | Maße in cm | | | Art.-Nr. | EURO |
|---|--------------|----------|----------|--------------------------|------|
| | B | H | T | | |
|  <p>Schubkasten-Einsatz mit 2 Auszügen mit Selbsteinzug und GLASfront für Drehtüren- und Schwebetürenschränke, stapelbar und auf beliebiger Höhe einbaubar</p> <p>- für Fachbreite 96,4 cm</p> | 96,4 | 41 | 44 | 061 | |
|  <p>Schubkasten-Einsatz mit 2 Auszügen mit Selbsteinzug und HOLZfront für Drehtüren- und Schwebetürenschränke, stapelbar und auf beliebiger Höhe einbaubar</p> <p>- für Fachbreite 47,5 cm - für Fachbreite 96,4 cm</p> | 47,5 96,4 | 41 41 | 44 44 | 891 892 | |
|  <p>Schubkasten-Einsatz mit 3 Auszügen mit Selbsteinzug und HOLZfront</p> <p>- für Fachbreite 96,4 cm</p> | 96,4 | 89 | 51,5 | 064 | |
|  <p>Wäscheboden-Einsatz, bestehend aus:</p> <p>3 Einlegeböden, 1 Kleiderstange, 1 Mittelseite</p> <p>Beidseitig (links- oder rechtsseitig) verwendbar!</p> <p> Nur auf Sockelböden stellbar!</p> | 96,4 | 137 | 51,5 | 250 | |
| | | | | | |

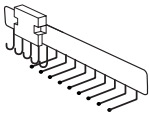
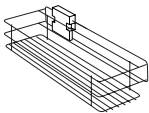
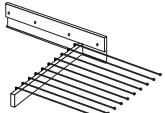
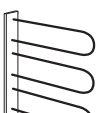
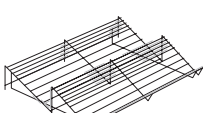

Schrank-Zubehör

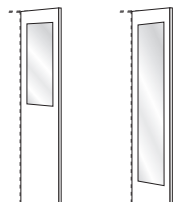
Innenausführung: Treeline

| | Beschreibung | Maße in cm | | | Art.-Nr. | EURO |
|---|--|------------|-----------|--------|--------------------------|------|
| | | B | H | T | | |
|  | Krawatten- und Gürtel-Auszug | 7 | 19 | 45 | 059 | |
|  | Utensilien-Auszug | 16 | 9 | 45 | 476 | |
|  | Ausziehbarer Hosenhalter | 45 | 10 | 50 | 056 | |
|  | Krawatten- und Gürtelhalter | 30 | 27 | 9 | 042 | |
|  | Schuhrost für Schrankfach B 96,4 cm | 96 | 15 | 50 | 055 | |
|  | Kleiderlift für Schrankfach-Breite 96,4 cm | 100 | 85 | 14 | 057 | |
|  | Innenspiegel  Nicht in Verbindung mit LED-Lichtblende verwendbar!  Nur in Verbindung mit Schwebetürenschränken! | 36 | 173 | 2 | 080 | |
|  | Innenspiegel  Nur in Verbindung mit Drehtürenschränken! | 36 36 | 80 173 | 1 1 | 046 079 | |
| Art.-Nr. 046 | Art.-Nr. 079 | | | | | |





Futonbetten

Fußteilhöhe: 48 cm

Liegehöhen-Verstellung 4-fach

| Beschreibung | Liegefläche in cm | Stellfläche in cm | Art.-Nr. | EURO |
|---|--|--|--|------|
|  <p>Polster-Kopfteil in Kunstleder Kieselgrau mit Kassettensteppung und Quersockel</p> <p>Höhe Kopfteil: 97 cm Höhe Fußteil: 48 cm Höhe Oberkante Bettseite: 48 cm</p> | 180 x 190 180 x 200 180 x 210 180 x 220 | 189 x 205 189 x 215 189 x 225 189 x 235 | 208 209 210 211 | |

Zubehör für Betten

| Beschreibung | Maße in cm | | | Art.-Nr. | EURO |
|---|------------|---|---|------------|------|
| | B | H | T | | |
|  <p>LED-Ambiente-Beleuchtung zur Befestigung hinter dem Polster-Kopfteil</p> <p>- für Bettbreite 180 cm</p> <p>Dieses Produkt enthält eine Lichtquelle der Energieeffizienzklasse F</p> | 187 | 1 | 1 | 140 | |
|  <p>LED-Flexleuchte, Schiefer</p> <p>Paar</p> <p>Dieses Produkt enthält eine Lichtquelle der Energieeffizienzklasse G</p> | 50 | 2 | 4 | 102 | |





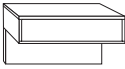
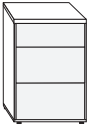
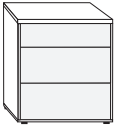

Nachtschränke

| | Beschreibung | Maße in cm | | | Art.-Nr. | EURO | |
|---|---|----------------------------------|-------|----|----------|------------|------------|
| | | B | H | T | | | |
|  | Nachtschrank, 1 Auszug schwebend | | | | | | |
| | - Front im Korpus-Farbton | Stück | 60 | 48 | 43 | 150 | |
| | | Paar | 60 | 48 | 43 | 151 | |
| | - Front in Kieselgrau-Dekor | Stück | 60 | 48 | 43 | 153 | |
| | | Paar | 60 | 48 | 43 | 154 | |
| | - Front in Glas Kieselgrau | Stück | 60 | 48 | 43 | 155 | |
| | | Paar | 60 | 48 | 43 | 156 | |
| |  | Nachtschrank, 2,5 Auszüge | | | | | |
| - Front im Korpus-Farbton | | Stück | 40 | 48 | 43 | 157 | |
| | | Paar | 40 | 48 | 43 | 158 | |
| - Front in Kieselgrau-Dekor | | Stück | 40 | 48 | 43 | 159 | |
| | | Paar | 40 | 48 | 43 | 160 | |
| - Front in Glas Kieselgrau | | Stück | 40 | 48 | 43 | 161 | |
| | | Paar | 40 | 48 | 43 | 162 | |
| - Front im Korpus-Farbton, oberer Auszug in Kieselgrau- Dekor | | Stück | 40 | 48 | 43 | 163 | |
| | | Paar | 40 | 48 | 43 | 164 | |
| - Front im Korpus-Farbton, oberer Auszug in Glas Kiesel- grau | | Stück | 40 | 48 | 43 | 165 | |
| | | Paar | 40 | 48 | 43 | 177 | |
|  | | - Front im Korpus-Farbton | Stück | 60 | 48 | 43 | 178 |
| | | Paar | 60 | 48 | 43 | 168 | |
| | - Front in Kieselgrau-Dekor | Stück | 60 | 48 | 43 | 169 | |
| | | Paar | 60 | 48 | 43 | 170 | |
| | - Front in Glas Kieselgrau | Stück | 60 | 48 | 43 | 171 | |
| | | Paar | 60 | 48 | 43 | 172 | |
| | - Front im Korpus-Farbton, oberer Auszug in Kieselgrau- Dekor | Stück | 60 | 48 | 43 | 173 | |
| | | Paar | 60 | 48 | 43 | 174 | |
| | - Front im Korpus-Farbton, oberer Auszug in Glas Kie- selgrau | Stück | 60 | 48 | 43 | 175 | |
| | | Paar | 60 | 48 | 43 | 176 | |

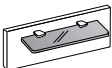
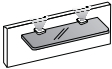







Paneele für Nachtschränke

| Beschreibung | Maße in cm | | | Art.-Nr. | EURO |
|---|------------|----|----|----------|------------|
| | B | H | T | | |
|  <p>Nachtschrank-Paneel, mit Rauchglasboden</p> | Stück | 40 | 20 | 12 | 300 |
| | Paar | 40 | 20 | 12 | 301 |
| | Stück | 60 | 20 | 12 | 302 |
| | Paar | 60 | 20 | 12 | 303 |
|  <p>Nachtschrank-Paneel, mit Rauchglasboden und LED-Beleuchtung</p> | Stück | 40 | 20 | 12 | 112 |
| | Paar | 40 | 20 | 12 | 113 |
| | Stück | 60 | 20 | 12 | 114 |
| | Paar | 60 | 20 | 12 | 115 |
| <p>Dieses Produkt enthält Lichtquellen der Energieeffizienzklasse G</p>    | | | | | |

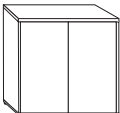

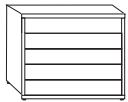
Beimöbel Gleitfüße in schwarz

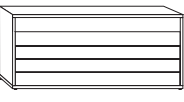
Alle Drehtüren inkl. gedämpfter Scharniere

| | Beschreibung | Maße in cm | | | Art.-Nr. | EURO |
|---|--|------------|----|----|------------|------|
| | | B | H | T | | |
|  | Kommode , 2-türig, mit einem durchgehenden Einlegeboden | | | | | |
| | - Front im Korpus-Farbton | 80 | 86 | 43 | 232 | |
| | - Front in Kieselgrau-Dekor | 80 | 86 | 43 | 233 | |
| | - Front in Glas Kieselgrau | 80 | 86 | 43 | 234 | |
|   Breite 60 cm | Schubkastenkommode , 5 Auszüge | | | | | |
| | - Front im Korpus-Farbton | 60 | 86 | 43 | 235 | |
| | - Front in Kieselgrau-Dekor | 60 | 86 | 43 | 236 | |
| | - Front in Glas Kieselgrau | 60 | 86 | 43 | 237 | |
| | - Front im Korpus-Farbton, oberer Auszug in Kieselgrau-Dekor | 60 | 86 | 43 | 238 | |
| | - Front im Korpus-Farbton, oberer Auszug in Glas Kieselgrau | 60 | 86 | 43 | 239 | |
|   Breite 80 cm | - Front im Korpus-Farbton | 80 | 86 | 43 | 240 | |
| | - Front in Kieselgrau-Dekor | 80 | 86 | 43 | 241 | |
| | - Front in Glas Kieselgrau | 80 | 86 | 43 | 242 | |
| | - Front im Korpus-Farbton, oberer Auszug in Kieselgrau-Dekor | 80 | 86 | 43 | 243 | |
| | - Front im Korpus-Farbton, oberer Auszug in Glas Kieselgrau | 80 | 86 | 43 | 244 | |
|   Breite 141 cm | - Front im Korpus-Farbton | 141 | 86 | 43 | 245 | |
| | - Front in Kieselgrau-Dekor | 141 | 86 | 43 | 246 | |
| | - Front in Glas Kieselgrau | 141 | 86 | 43 | 247 | |
| | - Front im Korpus-Farbton, oberer Auszug in Kieselgrau-Dekor | 141 | 86 | 43 | 248 | |
| | - Front im Korpus-Farbton, oberer Auszug in Glas Kieselgrau | 141 | 86 | 43 | 249 | |



Beimöbel

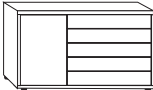
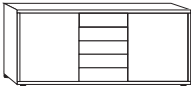

Gleitfüße in schwarz

Alle Drehtüren inkl. gedämpfter Scharniere

| | Beschreibung | Maße in cm | | | Art.-Nr. | EURO |
|--|---|------------|----|----|------------|------|
| | | B | H | T | | |
|  | Kombikommode, 5 Auszüge rechts, 1 Tür links, dahinter ein Einlegeboden | | | | | |
| | - Front im Korpus-Farbton | 120 | 86 | 43 | 260 | |
| | - Front in Kieselgrau-Dekor | 120 | 86 | 43 | 251 | |
| | - Front in Glas Kieselgrau | 120 | 86 | 43 | 252 | |
| | - Front im Korpus-Farbton, Auszüge in Kieselgrau-Dekor | 120 | 86 | 43 | 253 | |
| | - Front im Korpus-Farbton, Auszüge in Glas Kieselgrau | 120 | 86 | 43 | 254 | |
|  | Kombikommode, 5 Auszüge mittig, 2 Türen außen, je Türenfach 1 Einlegeboden | | | | | |
| | - Front im Korpus-Farbton | 141 | 86 | 43 | 255 | |
| | - Front in Kieselgrau-Dekor | 141 | 86 | 43 | 256 | |
| | - Front in Glas Kieselgrau | 141 | 86 | 43 | 257 | |
| | - Front im Korpus-Farbton, Auszüge in Kieselgrau-Dekor | 141 | 86 | 43 | 258 | |
| | - Front im Korpus-Farbton, Auszüge in Glas Kieselgrau | 141 | 86 | 43 | 259 | |



Beimöbel

| Beschreibung | Maße in cm | | | Art.-Nr. | EURO |
|--|------------|----|---|------------|------|
| | B | H | T | | |
|  <p>Hängespiegel, Aufhängung quer oder senkrecht</p> | 60 | 80 | 3 | 086 | |
|  <p>Wandspiegel</p> | 110 | 85 | 3 | 087 | |
| | | | | | |