

Möbel LETZ

Finden und Wohlfühlen



Typenplan

Treviso von Wiemann - Doppelbett Eiche mit Polsterkopfteil

Wichtiger Hinweis für Sie

Etwaige Hinweise des Herstellers in dieser Produktinformation, die sich auf die Gewährleistung beziehen, haben für Sie keinerlei Bindungswirkung und können von Ihnen ignoriert werden. Ihre gesetzlichen Gewährleistungsrechte als Verbraucher uns gegenüber, als Ihrem Verkäufer, werden dadurch in keiner Weise berührt oder eingeschränkt. Sie können sich wegen aller Mängel jederzeit an uns wenden. Darüber hinaus gehende Herstellergarantien bleiben natürlich unberührt. Dieser Artikel wird hergestellt von Oeseder Möbel-Industrie Mathias Wiemann GmbH & Co.KG, Glückaufstr. 20, 49124 Georgsmarienhütte, Deutschland

Möbel Letz GmbH
Am Gewerbepark 11
06895 Zahna-Elster

Tel.: 035383 - 6018 50

Fax.: 035383 - 6018 17





LIEFERBARE KORPUS- UND FRONTAUSFÜHRUNGEN

Bitte geben Sie bei jeder Bestellung die exakte Farbkombination aus Front- und Korpusfarbe an!

Farbausführungen:

Korpus und Front

Modell-Nr. 280
Nordic-Eiche-Nachbildung



Griffe und Griffleisten in Schiefer

Absetz-Farben

Kieselgrau-Dekor

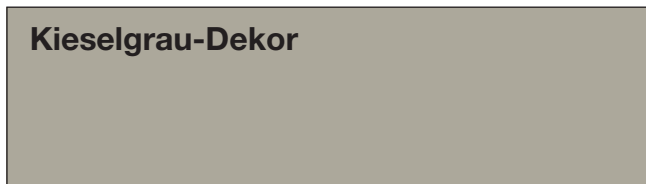

Glas
Kieselgrau



Innenfarbton

Treeline



QUALITÄT IM DETAIL

- Rückwände: Hartfaser, eingenutet
- Drehtüren mit 105°-Öffnungswinkel und gedämpften Scharnieren
- Einlegeböden: 22 mm stark, auf Metallbodenträgern
- Metall-Kleiderstangen in Metallhalterungen, 40 kg belastbar
- Alle Beschläge sind aus Metall und hoch belastbar
- Maximaler Komfort durch Lieferung montierter Beimöbel

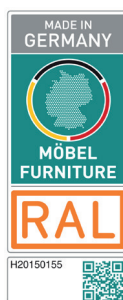



Korpusbreiten

Drehtürenschränke

Breite	Seite	Sockel	Seite	Sockel	Seite	Sockel	Seite	Sockel	Seite	Breite effektiv
50	1,5	47,5	1,5							50,5 cm
100	1,5	96,4	1,5							99,4 cm
150	1,5	96,4	1,5	47,5	1,5					148,4 cm
200	1,5	96,4	1,5	96,4	1,5					197,3 cm
250	1,5	96,4	1,5	47,5	1,5	96,4	1,5			246,3 cm
300	1,5	96,4	1,5	96,4	1,5	96,4	1,5			295,2 cm
350	1,5	96,4	1,5	96,4	1,5	47,5	1,5	96,4		344,2 cm
400	1,5	96,4	1,5	96,4	1,5	96,4	1,5	96,4	1,5	393,1 cm

Funktionsschränke

Breite	Seite	Sockel	Seite	Sockel	Seite	Sockel	Seite	Sockel	Seite	Breite effektiv
150	1,5	47,5	1,5	47,5	1,5	47,5	1,5			148,5 cm
200	1,5	47,5	1,5	96,4	1,5	47,5	1,5			197,4 cm
250	1,5	96,4	1,5	47,5	1,5	96,4	1,5			246,3 cm
300	1,5	96,4	1,5	96,4	1,5	96,4	1,5			295,2 cm
300	1,5	47,5	1,5	96,4	1,5	96,4	1,5	47,5		293,8 cm

Schwebetürenschränke

Breite	Seite	Sockel	Seite	Sockel	Seite	Sockel	Seite	Sockel	Seite	Breite effektiv
200	1,5	96,4	1,5	96,4	1,5					197,3 cm
250	1,5	96,4	1,5	96,4	1,5	47,5	1,5			246,3 cm
300	1,5	96,4	1,5	96,4	1,5	96,4	1,5			295,2 cm

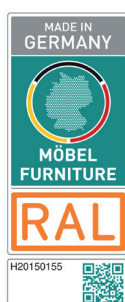



Drehtürenschränke ohne Kranzleiste

Innenausstattung:

2 Einlegeböden, 1 Kleiderstange je Fach

Alle Drehtüren inkl. gedämpfter Scharniere

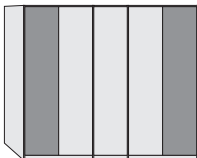
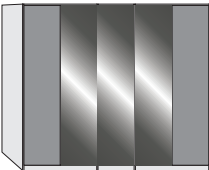
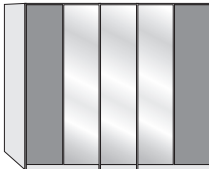
Beschreibung	Maße in cm		Höhe 216 cm		Höhe 236 cm	
	B	T	Art.-Nr.	EURO	Art.-Nr.	EURO
 Außentüren im Korpus-Farbton, Mitteltüren in Kieselgrau-Dekor	1-türig	1 Tür im Korpusfarbton, links ang.	50	58	520	529
	1-türig	1 Tür im Korpusfarbton, rechts ang.	50	58	521	530
	2-türig	2 Türen im Korpusfarbton	100	58	522	531
	3-türig	1 Tür in Kieselgrau-Dekor	150	58	523	532
	4-türig	2 Türen in Kieselgrau-Dekor	200	58	524	533
	5-türig	3 Türen in Kieselgrau-Dekor	250	58	525	534
	6-türig	4 Türen in Kieselgrau-Dekor	300	58	526	535
	7-türig	5 Türen in Kieselgrau-Dekor	350	58	527	536
	8-türig	6 Türen in Kieselgrau-Dekor	400	58	528	537
 Außentüren im Korpus-Farbton, Mitteltüren in Glas Kieselgrau	1-türig	1 Glastür, links ang.	50	58	608	624
	1-türig	1 Glastür, rechts ang.	50	58	609	625
	2-türig	2 Glastüren	100	58	610	626
	3-türig	1 Glastür	150	58	611	627
	4-türig	2 Glastüren	200	58	612	628
	5-türig	3 Glastüren	250	58	615	631
	6-türig	4 Glastüren	300	58	617	633
	7-türig	5 Glastüren	350	58	620	636
	8-türig	6 Glastüren	400	58	623	639
 Außentüren im Korpus-Farbton und Mitteltüren in Spiegel	1-türig	1 Spiegeltür, links ang.	50	58	555	442
	1-türig	1 Spiegeltür, rechts ang.	50	58	556	443
	2-türig	2 Spiegeltüren	100	58	559	444
	3-türig	1 Spiegeltür	150	58	587	464
	4-türig	2 Spiegeltüren	200	58	589	465
	5-türig	3 Spiegeltüren	250	58	595	468
	6-türig	4 Spiegeltüren	300	58	599	470
	7-türig	5 Spiegeltüren	350	58	603	473
	8-türig	6 Spiegeltüren	400	58	607	477



Funktionsschränke ohne Kranzleiste

Innenausstattung:

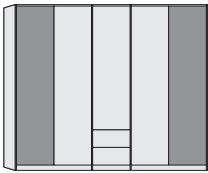
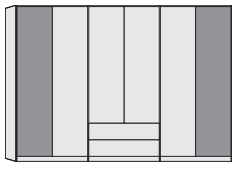
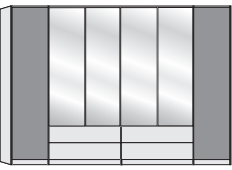

2 Einlegeböden, 1 Kleiderstange je Fach

Alle Drehtüren inkl. gedämpfter Scharniere

Beschreibung	Maße in cm		Höhe 216 cm		Höhe 236 cm		
	B	T	Art.-Nr.	EURO	Art.-Nr.	EURO	
 <p>Außentüren im Korpus-Farbton, Auszüge und Mitteltüren in Kieselgrau-Dekor</p> <p>3-türig 2 Auszüge à 50 cm</p> <p>4-türig 2 Auszüge à 100 cm</p>	150	58	500		510		
	200	58	501		511		
	 <p>5-türig 2 Auszüge à 50 cm</p> <p>6-türig 2 Auszüge à 100 cm</p> <p>6-türig 4 Auszüge à 100 cm</p>	250	58	502		512	
		300	58	503		513	
		300	58	504		514	
 <p>Außentüren im Korpus-Farbton, mittig Spiegeltüren und Auszüge in Kieselgrau-Dekor</p> <p>3-türig 2 Auszüge à 50 cm, 1 Spiegeltür</p> <p>4-türig 2 Auszüge à 100 cm, 2 Spiegeltüren</p> <p>5-türig 2 Auszüge à 50 cm, 1 Spiegeltür</p> <p>6-türig 2 Auszüge à 100 cm, 2 Spiegeltüren</p> <p>6-türig 4 Auszüge à 100 cm, 4 Spiegeltüren</p>	150	58	505		515		
	200	58	506		516		
	250	58	507		517		
	300	58	508		518		
	300	58	509		519		



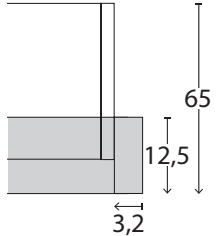

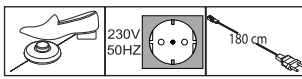

Passepartout-Rahmen für Drehtüren- und Funktionsschränke mit oder ohne Beleuchtung

Beschreibung	Maße in cm		Höhe 220 cm		Höhe 240 cm		
	B	T	Art.-Nr.	EURO	Art.-Nr.	EURO	
 <p>Passepartout-Rahmen, Breite je Seitenstollen: 3,2cm, ohne Beleuchtung</p> <ul style="list-style-type: none"> - für Schrankbreite 50 cm - für Schrankbreite 100 cm - für Schrankbreite 150 cm - für Schrankbreite 200 cm - für Schrankbreite 250 cm - für Schrankbreite 300 cm - für Schrankbreite 350 cm - für Schrankbreite 400 cm <p>Draufsicht Schrank inkl. PPT-Rahmen</p>  <p>Maße in cm</p>	56,4	12,5	900		916		
	106,4	12,5	901		917		
	156,4	12,5	902		918		
	206,4	12,5	903		919		
	256,4	12,5	904		920		
	306,4	12,5	905		921		
	356,4	12,5	906		922		
	406,4	12,5	907		923		
	 <p>Aufpreis für umlaufende LED-Beleuchtung (optional):</p> <ul style="list-style-type: none"> - für Schrankbreite 50 cm - für Schrankbreite 100 cm - für Schrankbreite 150 cm - für Schrankbreite 200 cm - für Schrankbreite 250 cm - für Schrankbreite 300 cm - für Schrankbreite 350 cm - für Schrankbreite 400 cm <p>Dieses Produkt enthält Lichtquellen der Energieeffizienzklasse F</p>  <p>! Nicht nachträglich einbaubar!</p>	56,4	12,5	908		924	
		106,4	12,5	909		925	
156,4		12,5	910		926		
206,4		12,5	911		927		
256,4		12,5	912		928		
306,4		12,5	913		929		
356,4		12,5	914		930		
406,4		12,5	915		931		

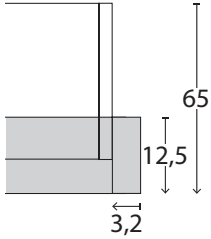

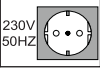
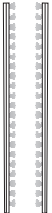
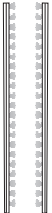

Passepartout-Rahmen für Drehtüren- und Funktionsschränke mit Beleuchtung

Beschreibung	Maße in cm		Höhe 220 cm		Höhe 240 cm	
	B	T	Art.-Nr.	EURO	Art.-Nr.	EURO
 <p>Passepartout-Rahmen, Breite je Seitenstollen: 3,2 cm, mit Beleuchtung</p> <p>1 Leuchte - für Schrankbreite 50 cm 2 Leuchten - für Schrankbreite 100 cm 3 Leuchten - für Schrankbreite 150 cm 4 Leuchten - für Schrankbreite 200 cm 5 Leuchten - für Schrankbreite 250 cm 6 Leuchten - für Schrankbreite 300 cm 7 Leuchten - für Schrankbreite 350 cm 8 Leuchten - für Schrankbreite 400 cm</p> <p>Draufsicht Schrank inkl. PPT-Rahmen</p>  <p>Maße in cm</p> <p>Dieses Produkt enthält Lichtquellen der Energieeffizienzklasse F</p>  	56,4	12,5	932		940	
	106,4	12,5	933		941	
	156,4	12,5	934		942	
	206,4	12,5	935		943	
	256,4	12,5	936		944	
	306,4	12,5	937		945	
	356,4	12,5	938		946	
	406,4	12,5	939		947	
<p>Stollenbeleuchtung</p>  <p>Für Passepartout-Rahmen ohne umlaufende Beleuchtung verwendbar!</p> <p>Nicht nachträglich einbaubar!</p>  <p>Dieses Produkt enthält Lichtquellen der Energieeffizienzklasse F</p>  	1,5	1	082		083	

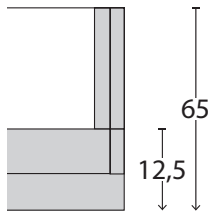
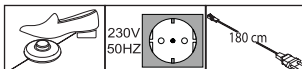

Kranzleisten für Drehtüren- und Funktionsschränke mit oder ohne Beleuchtung

	Beschreibung	Maße in cm			Art.-Nr.	EURO
		B	H	T		
 <p>Kranzleiste, ohne Beleuchtung</p> <ul style="list-style-type: none"> - für Schrankbreite 50 cm - für Schrankbreite 100 cm - für Schrankbreite 150 cm - für Schrankbreite 200 cm - für Schrankbreite 250 cm - für Schrankbreite 300 cm - für Schrankbreite 350 cm - für Schrankbreite 400 cm 						
		50	3,2	12,5	948	
		100	3,2	12,5	949	
		150	3,2	12,5	950	
		200	3,2	12,5	951	
		250	3,2	12,5	952	
		300	3,2	12,5	953	
		350	3,2	12,5	954	
	400	3,2	12,5	955		
 <p>Kranzleiste, mit Beleuchtung</p> <ul style="list-style-type: none"> 1 Leuchte - für Schrankbreite 50 cm 2 Leuchten - für Schrankbreite 100 cm 3 Leuchten - für Schrankbreite 150 cm 4 Leuchten - für Schrankbreite 200 cm 5 Leuchten - für Schrankbreite 250 cm 6 Leuchten - für Schrankbreite 300 cm 7 Leuchten - für Schrankbreite 350 cm 8 Leuchten - für Schrankbreite 400 cm <p>Draufsicht Schrank inkl. Kranzleiste</p>  <p>Maße in cm</p> <p>Dieses Produkt enthält Lichtquellen der Energieeffizienzklasse F</p> 						
		50	3,2	12,5	956	
		100	3,2	12,5	957	
		150	3,2	12,5	958	
		200	3,2	12,5	959	
		250	3,2	12,5	960	
		300	3,2	12,5	961	
		350	3,2	12,5	962	
	400	3,2	12,5	963		



Schwebetürenschränke, 2-türig

Griffleisten in Schiefer

Innenausstattung:
2 Einlegeböden, 1 Kleiderstange

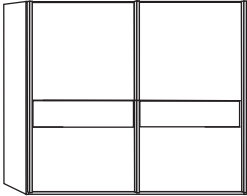
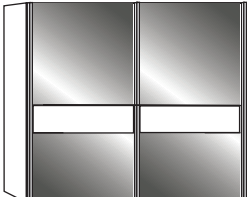
Beschreibung	Maße in cm			Art.-Nr.	EURO
	B	H	T		
 <p>Front in Kieselgrau-Dekor mit Querriegel im Korpus-Farbton</p>	200	217	67	750	
	250	217	67	751	
	300	217	67	752	
 <p>Front in Glas Kieselgrau mit Querriegel im Korpus-Farbton</p>	200	217	67	753	
	250	217	67	754	
	300	217	67	755	

Sockel-Aufteilung



200 cm

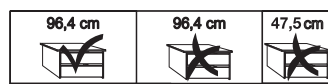



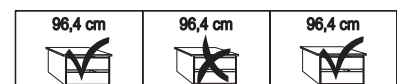

250 cm



300 cm

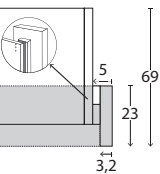

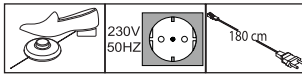

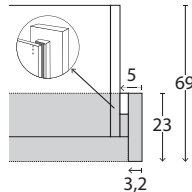
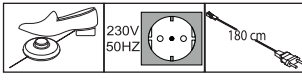
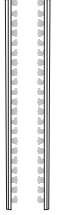
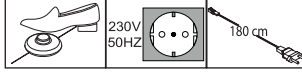



Passepartout-Rahmen für Schwebetürenschränke mit oder ohne Beleuchtung

Beschreibung	Maße in cm			Art.-Nr.	EURO
	B	H	T		
 <p>Passepartout-Rahmen, Breite je Seitenstollen: 5 cm, ohne Beleuchtung</p> <p>Draufsicht Schrank inkl. PPT-Rahmen</p> <ul style="list-style-type: none"> - für Schrankbreite 200 cm - für Schrankbreite 250 cm - für Schrankbreite 300 cm  <p>Maße in cm</p>	210 260 310	221 221 221	23 23 23	799 800 801	
 <p>Aufpreis für umlaufende LED-Beleuchtung (optional):</p> <ul style="list-style-type: none"> - für Schrankbreite 200 cm - für Schrankbreite 250 cm - für Schrankbreite 300 cm <p>Dieses Produkt enthält Lichtquellen der Energieeffizienzklasse F</p> 	210 260 310	221 221 221	23 23 23	802 803 804	
 <p>Passepartout-Rahmen, Breite je Seitenstollen: 5 cm, mit Beleuchtung</p> <p>Draufsicht Schrank inkl. PPT-Rahmen</p> <ul style="list-style-type: none"> 4 Leuchten - für Schrankbreite 200 cm 4 Leuchten - für Schrankbreite 250 cm 6 Leuchten - für Schrankbreite 300 cm  <p>Maße in cm</p> <p>Dieses Produkt enthält Lichtquellen der Energieeffizienzklasse F</p> 	210 260 310	221 221 221	23 23 23	805 806 807	
 <p>Stollenbeleuchtung</p> <p>Für Passepartout-Rahmen ohne um- laufende Beleuchtung verwendbar!</p> <p>Nicht nachträglich einbaubar!</p> <p>Dieses Produkt enthält Lichtquellen der Energieeffizienzklasse F</p> 	1,5	221	1	084	



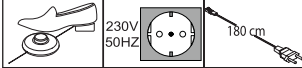

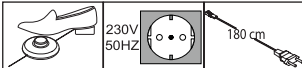

Schrank-Zubehör

Beschreibung	Maße in cm			Art.-Nr.	EURO
	B	H	T		
 <p>Kollisionsdämpfer</p> <p>- für 2-türige Schränke 1 Stück</p> <p> Optimale Funktion nur in Verbindung mit Außentürdämpfung</p>	28	4	2	369	
 <p>2-er Set Selbsteinzug mit Dämpfung für Außentüren, Set für 2-türige Schränke</p> <p>Paar</p>	24	2	11	365	
 <p>LED-Line-Vorbauleuchte, flach in schwarz</p> <p>1 Stück 60 1,5 4,5 880 2 Stück 60 1,5 4,5 881 3 Stück 60 1,5 4,5 882</p> <p>Dieses Produkt enthält Lichtquellen der Energieeffizienzklasse E</p>  <p> Nur in Verbindung mit Passepartout-Rahmen und Kranzleisten!</p>					
 <p>LED-Line-Aufbauleuchte in schwarz</p> <p>1 Stück 60 6 19 883 2 Stück 60 6 19 884 3 Stück 60 6 19 885</p> <p>Dieses Produkt enthält Lichtquellen der Energieeffizienzklasse F</p> 					

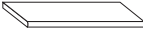
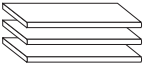
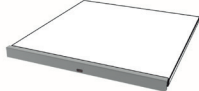

Schrank-Zubehör



Innenausführung: Treeline

	Beschreibung	Maße in cm			Art.-Nr.	EURO
		B	H	T		
	1 Einlegeboden - für Fachbreite 47,5 cm - für Fachbreite 96,4 cm	47,5 96,4	2,2 2,2	51,5 51,5	028 030	
	3 Einlegeböden - für Fachbreite 47,5 cm - für Fachbreite 96,4 cm	47,5 96,4	2,2 2,2	51,5 51,5	029 031	
	LED-Lichtblende für Einlegeböden - für Fachbreite 47,5 cm 1 Stück - für Fachbreite 96,4 cm 1 Stück - für Fachbreite 47,5 cm 2 Stück - für Fachbreite 96,4 cm 2 Stück - für Fachbreite 47,5 cm 3 Stück - für Fachbreite 96,4 cm 3 Stück	47,5 96,4 47,5 96,4 47,5 96,4	3 3 3 3 3 3	1 1 1 1 1 1	190 192 193 167 147 166	
	Dieses Produkt enthält eine Lichtquelle der Energieeffizienzklasse F					
	Nicht einsetzbar im mittleren Schrankfach bei 2-türigen Schwebetürenschränken !   					
	Kleiderstange - für Fachbreite 47,5 cm - für Fachbreite 96,4 cm	47,5 96,4	3 3	2 2	116 119	



Schrank-Zubehör

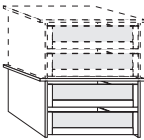
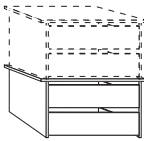
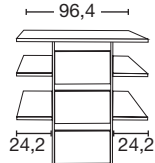
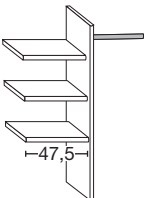





Innenausführung: Treeline

Beschreibung	Maße in cm			Art.-Nr.	EURO
	B	H	T		
 <p>Schubkasten-Einsatz mit 2 Auszügen mit Selbsteinzug und GLASfront für Drehtüren- und Schwebetürenschränke, stapelbar und auf beliebiger Höhe einbaubar</p> <p>- für Fachbreite 96,4 cm</p>	96,4	41	44	061	
 <p>Schubkasten-Einsatz mit 2 Auszügen mit Selbsteinzug und HOLZfront für Drehtüren- und Schwebetürenschränke, stapelbar und auf beliebiger Höhe einbaubar</p> <p>- für Fachbreite 47,5 cm - für Fachbreite 96,4 cm</p>	47,5 96,4	41 41	44 44	891 892	
 <p>Schubkasten-Einsatz mit 3 Auszügen mit Selbsteinzug und HOLZfront</p> <p>- für Fachbreite 96,4 cm</p>	96,4	89	51,5	064	
 <p>Wäscheboden-Einsatz, bestehend aus:</p> <p>3 Einlegeböden, 1 Kleiderstange, 1 Mittelseite</p> <p>Beidseitig (links- oder rechtsseitig) verwendbar!</p> <p> Nur auf Sockelböden stellbar!</p>	96,4	137	51,5	250	

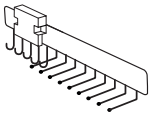
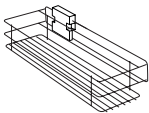
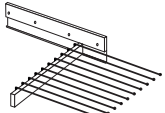
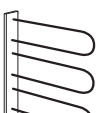
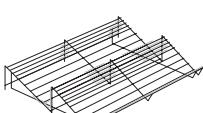

Schrank-Zubehör

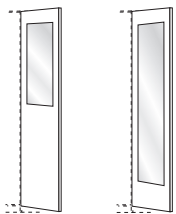
Innenausführung: Treeline

	Beschreibung	Maße in cm			Art.-Nr.	EURO
		B	H	T		
	Krawatten- und Gürtel-Auszug	7	19	45	059	
	Utensilien-Auszug	16	9	45	476	
	Ausziehbarer Hosenhalter	45	10	50	056	
	Krawatten- und Gürtelhalter	30	27	9	042	
	Schuhrost für Schrankfach B 96,4 cm	96	15	50	055	
	Kleiderlift für Schrankfach-Breite 96,4 cm	100	85	14	057	
	Innenspiegel  Nicht in Verbindung mit LED-Lichtblende verwendbar!  Nur in Verbindung mit Schwebetürenschränken!	36	173	2	080	
	Innenspiegel  Nur in Verbindung mit Drehtürenschränken!	36 36	80 173	1 1	046 079	
Art.-Nr. 046	Art.-Nr. 079					





Futonbetten

Fußteilhöhe: 48 cm

Liegehöhen-Verstellung 4-fach

Beschreibung	Liegefläche in cm	Stellfläche in cm	Art.-Nr.	EURO
 <p>Polster-Kopfteil in Kunstleder Kieselgrau mit Kassettensteppung und Quersockel</p> <p>Höhe Kopfteil: 97 cm Höhe Fußteil: 48 cm Höhe Oberkante Bettseite: 48 cm</p>	180 x 190 180 x 200 180 x 210 180 x 220	189 x 205 189 x 215 189 x 225 189 x 235	208 209 210 211	

Zubehör für Betten

Beschreibung	Maße in cm			Art.-Nr.	EURO
	B	H	T		
 <p>LED-Ambiente-Beleuchtung zur Befestigung hinter dem Polster-Kopfteil</p> <p>- für Bettbreite 180 cm</p> <p>Dieses Produkt enthält eine Lichtquelle der Energieeffizienzklasse F</p>	187	1	1	140	
 <p>LED-Flexleuchte, Schiefer</p> <p>Paar</p> <p>Dieses Produkt enthält eine Lichtquelle der Energieeffizienzklasse G</p>	50	2	4	102	

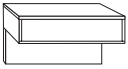
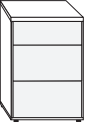
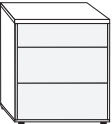

Nachtschränke

	Beschreibung	Maße in cm			Art.-Nr.	EURO
		B	H	T		
	Nachtschrank, 1 Auszug schwebend					
	- Front im Korpus-Farbton	Stück	60	48	43	150
		Paar	60	48	43	151
	- Front in Kieselgrau-Dekor	Stück	60	48	43	153
		Paar	60	48	43	154
	- Front in Glas Kieselgrau	Stück	60	48	43	155
		Paar	60	48	43	156
		Nachtschrank, 2,5 Auszüge				
- Front im Korpus-Farbton		Stück	40	48	43	157
		Paar	40	48	43	158
- Front in Kieselgrau-Dekor		Stück	40	48	43	159
		Paar	40	48	43	160
- Front in Glas Kieselgrau		Stück	40	48	43	161
		Paar	40	48	43	162
- Front im Korpus-Farbton, oberer Auszug in Kieselgrau- Dekor		Stück	40	48	43	163
		Paar	40	48	43	164
- Front im Korpus-Farbton, oberer Auszug in Glas Kie- selgrau		Stück	40	48	43	165
		Paar	40	48	43	177
		- Front im Korpus-Farbton	Stück	60	48	43
		Paar	60	48	43	168
	- Front in Kieselgrau-Dekor	Stück	60	48	43	169
		Paar	60	48	43	170
	- Front in Glas Kieselgrau	Stück	60	48	43	171
		Paar	60	48	43	172
	- Front im Korpus-Farbton, oberer Auszug in Kieselgrau- Dekor	Stück	60	48	43	173
		Paar	60	48	43	174
	- Front im Korpus-Farbton, oberer Auszug in Glas Kie- selgrau	Stück	60	48	43	175
		Paar	60	48	43	176

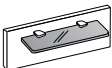
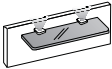

Paneele für Nachtschränke

Beschreibung	Maße in cm			Art.-Nr.	EURO
	B	H	T		
 <p>Nachtschrank-Paneel, mit Rauchglasboden</p>	Stück	40	20	12	300
	Paar	40	20	12	301
	Stück	60	20	12	302
	Paar	60	20	12	303
 <p>Nachtschrank-Paneel, mit Rauchglasboden und LED-Beleuchtung</p>	Stück	40	20	12	112
	Paar	40	20	12	113
	Stück	60	20	12	114
	Paar	60	20	12	115

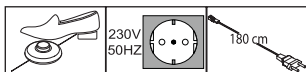

Dieses Produkt enthält Lichtquellen der Energieeffizienzklasse G



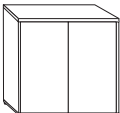

Beimöbel Gleitfüße in schwarz

Alle Drehtüren inkl. gedämpfter Scharniere

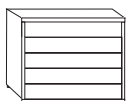
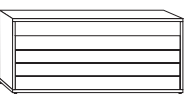
	Beschreibung	Maße in cm			Art.-Nr.	EURO
		B	H	T		
	Kommode , 2-türig, mit einem durchgehenden Einlegeboden					
	- Front im Korpus-Farbton	80	86	43	232	
	- Front in Kieselgrau-Dekor	80	86	43	233	
	- Front in Glas Kieselgrau	80	86	43	234	
	Schubkastenkommode , 5 Auszüge					
	- Front im Korpus-Farbton	60	86	43	235	
	- Front in Kieselgrau-Dekor	60	86	43	236	
	- Front in Glas Kieselgrau	60	86	43	237	
	- Front im Korpus-Farbton, oberer Auszug in Kieselgrau-Dekor	60	86	43	238	
- Front im Korpus-Farbton, oberer Auszug in Glas Kieselgrau	60	86	43	239		
						
	- Front im Korpus-Farbton	80	86	43	240	
	- Front in Kieselgrau-Dekor	80	86	43	241	
	- Front in Glas Kieselgrau	80	86	43	242	
	- Front im Korpus-Farbton, oberer Auszug in Kieselgrau-Dekor	80	86	43	243	
- Front im Korpus-Farbton, oberer Auszug in Glas Kieselgrau	80	86	43	244		
						
	- Front im Korpus-Farbton	141	86	43	245	
	- Front in Kieselgrau-Dekor	141	86	43	246	
	- Front in Glas Kieselgrau	141	86	43	247	
	- Front im Korpus-Farbton, oberer Auszug in Kieselgrau-Dekor	141	86	43	248	
- Front im Korpus-Farbton, oberer Auszug in Glas Kieselgrau	141	86	43	249		



Breite 60 cm



Breite 80 cm



Breite 141 cm



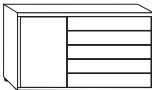
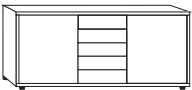

Beimöbel Gleitfüße in schwarz

Alle Drehtüren inkl. gedämpfter Scharniere

	Beschreibung	Maße in cm			Art.-Nr.	EURO
		B	H	T		
	Kombikommode, 5 Auszüge rechts, 1 Tür links, dahinter ein Einlegeboden					
	- Front im Korpus-Farbton	120	86	43	260	
	- Front in Kieselgrau-Dekor	120	86	43	251	
	- Front in Glas Kieselgrau	120	86	43	252	
	- Front im Korpus-Farbton, Auszüge in Kieselgrau-Dekor	120	86	43	253	
	- Front im Korpus-Farbton, Auszüge in Glas Kieselgrau	120	86	43	254	
	Kombikommode, 5 Auszüge mittig, 2 Türen außen, je Türenfach 1 Einlegeboden					
	- Front im Korpus-Farbton	141	86	43	255	
	- Front in Kieselgrau-Dekor	141	86	43	256	
	- Front in Glas Kieselgrau	141	86	43	257	
	- Front im Korpus-Farbton, Auszüge in Kieselgrau-Dekor	141	86	43	258	
	- Front im Korpus-Farbton, Auszüge in Glas Kieselgrau	141	86	43	259	



Beimöbel

Beschreibung	Maße in cm			Art.-Nr.	EURO
	B	H	T		
 Hängespiegel, Aufhängung quer oder senkrecht	60	80	3	086	
 Wandspiegel	110	85	3	087	