

# Möbel LETZ

*Finden und Wohlfühlen*



## Typenplan

WM 2410 von Wöstmann - Vitrine Wildeiche mit Eckverglasung

### **Wichtiger Hinweis für Sie**

Etwaige Hinweise des Herstellers in dieser Produktinformation, die sich auf die Gewährleistung beziehen, haben für Sie keinerlei Bindungswirkung und können von Ihnen ignoriert werden. Ihre gesetzlichen Gewährleistungsrechte als Verbraucher uns gegenüber, als Ihrem Verkäufer, werden dadurch in keiner Weise berührt oder eingeschränkt. Sie können sich wegen aller Mängel jederzeit an uns wenden. Darüber hinaus gehende Herstellergarantien bleiben

Möbel Letz GmbH  
Am Gewerbepark 11  
06895 Zahna-Elster

Tel.: 035383 - 6018 50

Fax.: 035383 - 6018 17



Siehe „Zertifikate“ unter Programminformation



# WM 2410

# WM 2410

## INHALTSVERZEICHNIS

|   |         |
|---|---------|
| Programminformationen                       | 2 – 3   |
| Kombinationen                               | 4 – 7   |
| Lowboards                                   | 8       |
| Hängelowboard, Zwischenbauelement, Lowboard | 9       |
| Hängeelement, Paneelregale                  | 10      |
| Paneelregale, Wandborde, Couchtisch         | 11      |
| Sideboard, Highboards, Zeilenschränke       | 12 – 15 |
| Esstische                                   | 16 – 19 |
| Pendelleuchten                              | 20      |
| Stuhl                                       | 21 – 22 |
| Schaltkreise                                | 23      |
| Sonderanfertigungen                         | 24      |

## AUS LIEBE ZUR NATUR

Als eine der führenden deutschen Möbelmarken und Teil dieser Gesellschaft stehen wir in der Verantwortung die Natur für kommende Generationen zu schützen. Dies bedeutet so zu handeln und zu wirtschaften, dass die Ressourcen auch zukünftig als Lebensgrundlage erhalten bleiben. Deshalb werden unsere Massivhölzer ausschließlich aus nachhaltiger Forstwirtschaft gewonnen.

Das bedeutet: Es darf maximal nur soviel Holz gefällt werden, wie nachwächst. Zudem muss ein richtiger Wechsel von jungen und alten Bäumen berücksichtigt werden, denn nur so halten wir unsere Wälder gesund und vital. Unsere Hölzer stammen ausschließlich aus nachhaltig bewirtschafteten Wäldern innerhalb Europas und Nordamerika und diese Forstwirtschaft unterliegt hohen Bewirtschaftungsstandards.

Das Entgegenwirken einer rücksichtslosen Ausbeutung dieser lebenswichtigen Ressource hat für Wöstmann Markenmöbel oberste Priorität. Eine nachhaltige Forstwirtschaft bildet die Basis unseres unternehmerischen Handelns.

## AUSFÜHRUNGEN



Wildeiche massiv, soft gebürstet, für Korpus, Sockel, Couchtische, Paneelregale, Wandborde und Esstische (in den Zeichnungen grau)



Hirnholz-Scheibe massiv, serienmäßig für Paneelregale, als Akzent für Fronten und optional für Vitrinenrückwände



Lack graphitgrau, für Fronten und Rückwände

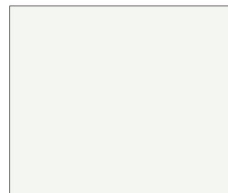

Lack weiß, für Fronten und Rückwände

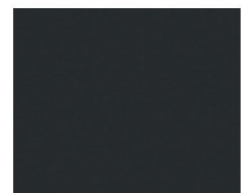

Pulverbeschichtung, carbonfarbig für Metallteile



Wildeiche massiv, geölt, für Esstische **48063** und **48064**

Die Farben in dieser Übersicht sollen Ihnen einen ersten Eindruck Ihrer Möglichkeiten vermitteln, denn ein Bild kann natürlich niemals die Farbe eines echten Materials genau wiedergeben. Machen Sie sich daher immer ein Bild der echten Materialbeschaffenheit und erleben Sie hierzu gleich ihre angenehme Beschaffenheit. Schauen Sie einfach beim nächsten Händler in Ihrer Nähe und fragen Sie nach unseren dazugehörigen Mustern.

## DIE SICHERHEIT UND QUALITÄT EINER MARKE

- Die Sicherheit und Qualität einer Marke
- Massivholz der Handelsklasse 1A
- massivholzgerechte Detaillösungen
- außergewöhnliche Materialstärken
- softe Bürstung der Massivholzoberfläche
- massive Hirnholzakzente, bei Vitrinenrückwänden optional mit LED-Beleuchtung
- dauerhaft schützende und pflegeleichte Natur-Effekt-Lackoberfläche für Massivholz
- elegante und ergonomische Griffprofile
- gedämpfte und langlebige Beschlagstechnologie
- Schubkastenzargen aus Birke-Sperrholz
- Schubkastenböden und Rückwände aus hochwertigem Holzwerkstoff
- Parsolglas bei Vitrinen und Glas-Einlegeböden
- zeitgemäße Medienlösungen
- optionale LED-Beleuchtung mit Dimmfunktion
- Lichtquelle der Energieeffizienzklasse F
- passende/r Esstisch und Stühle aus unserem Speisen-Sortiment
- gerne Sonderanfertigungen auf Anfrage
- Furnplan als Planungsprogramm
- Made in Germany

## GESUNDES WOHNEN DURCH GESCHÜTZTE OBERFLÄCHEN



Zertifiziert durch das Label der Emissionsklasse A, finden Sie bei uns besonders emissionsarme Möbel. Als Oberflächenaufbau verwenden wir eine innovative Beschichtung die den besonderen, authentischen Charakter von Massivholz schützt und bewahrt. Die natürliche Rohholzoptik und eine schöne Porenzeichnung bleiben hierbei erhalten. Durch diesen effektiven Schutz und seine Beständigkeit gegen Flecken und Kratzer eignet sich unsere Oberfläche besonders auch für stark beanspruchte Flächen. Von diesem Beschichtungsaufbau werden die Bedingungen der DIN 53160-1 und DIN 53160-2 hinsichtlich „Speichel- und Schweißechtheit“ voll erfüllt. Er ist frei von Formaldehyd und erfüllt, gemäß ÖNORM EN 71 Teil 3, den Sicherheitsstandard von Kinderspielzeug.

## WILDEICHE MASSIV, SOFT GEBÜRSTET

Hell und freundlich mutet die Wildeiche im Auge des Betrachters an. Den einmaligen Charme entfaltet das Holz zusätzlich durch die handwerkliche Oberflächenbürstung. Sie verleiht dem Holz einen besonders natürlichen Charakter. Die wertige Holzstruktur wird dadurch zusätzlich hervorgehoben. Die Anmutung ist ebenso traditionell wie modern. Große Äste und Risse werden dauerhaft ausgekittet und versiegelt, allerdings wird es immer Stellen geben, an denen kleine Löcher und Risse offen bleiben, dieses ist technisch nicht anders möglich und sogar als Gestaltungselement bewusst akzeptiert und gewünscht. Die natürliche Härte dieses Holzes drückt sich in einer hohen Alltagstauglichkeit aus.

## HIRNHOLZ-SCHEIBE MASSIV

Für die Front-Applikation werden ausgewählte Eichenstämme "vor Kopf" abgesägt. Dabei entstehen einzigartige Hirnholzscheiben, welche im Anschluss auf einen schwarzen MDF-Träger geleimt werden. Jedes Stück ist ein echtes Unikat der Natur und als schmückender Möbelakzent ein wahres Highlight, denn keine Maserung und kein Riss gleicht dem anderen.

## LACK

Wir arbeiten mit umweltfreundlichen, wasserbasierten Mehrschichtlacken, welche der REACH-Norm entsprechen und dessen Beschichtungsaufbau gemäß der Bedingungen der DIN 53160-1 und DIN 53160-2 Norm hinsichtlich "Speichel- und Schweißechtheit" voll erfüllt werden.

## MASSIVHOLZ, GEÖLT

Die warme und natürliche Optik von Massivholz schafft eine einladende Atmosphäre in jedem Zuhause. Jedes Stück ist einzigartig und erzählt durch natürliche Maserungen und Farbnuancen eine eigene Geschichte. Ein charakteristisches Merkmal von geölten Massivhölzern ist die "Anfeuerung". Das Öl dringt tief in das Massivholz ein und sorgt dafür, dass Farbe und Holzstruktur noch besser zur Geltung kommen. Trotz gutem Eindringvermögen bleiben die Poren offen, sodass das Holz weiterhin atmen kann. Die Massivholz-Oberfläche fühlt sich samtig und natürlich an. So wird jeder Esstisch zu einem echten Blickfang und verleiht Ihrem Wohnraum eine persönliche Note.

Das von uns eingesetzte Öl ist außerdem äußerst strapazierfähig und eignet sich dadurch für stärker beanspruchte Oberflächen, die neben natürlicher Optik und angenehmer Haptik einen hohen Schutz benötigen. Es verbessert die Widerstandsfähigkeit des Holzes und wirkt schmutzabweisend.

Von diesem Beschichtungsaufbau werden die Bedingungen der DIN 53160-1 und DIN 53160-2 hinsichtlich „Speichel- und Schweißechtheit“ voll erfüllt. Er erfüllt außerdem, gemäß ÖNORM EN 71 Teil 3, den Sicherheitsstandard von Kinderspielzeug.

## RAUMKLIMA

Holz ist ein natürlicher Werkstoff, der ständig Feuchtigkeit, je nach Feuchtigkeitsgehalt der Raumluft, aufnimmt und wieder abgibt. Ein ideales Raumklima für Mensch und Möbel besteht bei 19 – 23 °C sowie bei 45 – 55 % Luftfeuchtigkeit. Damit sich nichts verzieht oder Risse entstehen, sollte massives Holz möglichst geringen Raumluftschwankungen ausgesetzt werden. Besonders bei Neubauten ist auf die richtige Luftfeuchtigkeit zu achten und diese ggf. durch entsprechende Lüftung zu senken.

## ZERTIFIKATE



Dieses Modell ist durch das Label „Möbel Made in Germany“ zertifiziert. Es kennzeichnet Möbel aus Deutschland die nach RAL-RG 0191 geprüft werden und nachweislich streng definierte Kriterien erfüllen. Mit dem Label „Made in Germany“ werden die Erfüllung hoher Erwartungen sicher gestellt und Herkunftsort sowie das daran geknüpfte Qualitätsversprechen besiegelt.



Hinweis: Unsere Tische, Stühle und Bänke unterliegen nicht der „Made in Germany“-Zertifizierung nach RAL-RG 0191 und nicht der Zertifizierung „Goldenes M“. Sie sind dennoch an streng definierte Qualitätskriterien gebunden, welche wir vor Ort persönlich prüfen, um auch hier dem Qualitätsversprechen in gleicher Form gerecht zu werden.

Dieses Modell ist durch das Label „Goldenes M“ zertifiziert. Bei diesem Gütezeichen handelt es sich um eine Auszeichnung für geprüfte Möbel, die hinsichtlich Qualität, Sicherheit und Gesundheit/Umweltschutz strenge Kriterien erfüllen. Es dient den Verbrauchern als zuverlässige Orientierungshilfe beim Kauf neuer Möbel. Interessenten können sich sicher sein, dass ein Produkt mit diesem Zeichen auf Herz und Nieren von einem unabhängigen Institut überprüft wurde. (Quelle: DGM-Möbel)

## LED-BELEUCHTUNG

Durch die hohe Energieeffizienz unserer LED-Beleuchtung wird der Stromverbrauch und der CO<sub>2</sub>-Ausstoß enorm gesenkt. Zudem besticht die LED-Beleuchtung durch einen hohen Wirkungsgrad und eine außergewöhnlich lange Lebensdauer.

Bitte am Ende Ihrer Planung die Gesamtwattzahl ermitteln, den/die entsprechende(n) LED-Trafo(s) definieren und im Auftrag mitbestellen. Diesbezüglich sollte dem Auftrag unbedingt eine Planungsskizze hinzugefügt werden. Optional kann die Beleuchtung per Funkdimmer gesteuert werden. Hier bitte je Trafo einen Funkdimmer bestellen. (Lichtquellen: Energieeffizienzklasse F)

## MONTAGE- UND BELASTUNGSHINWEIS

Das von uns mitgelieferte Befestigungsmaterial ist ausschließlich für die Befestigung von Bauteilen an Beton und / oder festem Mauerwerk geeignet. Die Wandbeschaffenheit ist bei Auftragerfassung zu hinterfragen und spätestens vor der Montage unbedingt zu prüfen. Bei abweichender Beschaffenheit (z. B. Gipskarton oder Leichtbauwände) ist eine andere, der Belastung angemessene Befestigung, bauseits vorzunehmen.

- Max. Belastung von Holz- und Glas-E-Böden (bis 70 cm Breite) sowie Schubladen und Auszügen: 20 kg
- Max. Belastung von Holz- und Glas-E-Böden (ab 71 cm Breite) sowie Schubladen und Auszügen: 15 kg
- Max. Belastung von Paneelböden: 5 kg

## EINFACHE PLANUNG

Um Ihnen den Bestellvorgang so einfach wie möglich zu gestalten, haben wir unter jeder Type sämtliches Zubehör wie die LED-Beleuchtung, das Medienzubehör etc. aufgeführt.

## AUSLIEFERUNGSHINWEIS

Alle Elemente sind fest verleimt und komplett vormontiert – nicht zerlegbar! Falls Korpusse zerlegbar sein müssen, bitte Best.-Nr. Z069 angeben (Mehrpreis siehe Rückseite). Tische werden zerlegt ausgeliefert.

## SERVICE

Qualität – das heißt für uns auch Service in Perfektion. Darum müssen Sie nicht „von der Stange“ kaufen und somit faule Kompromisse eingehen. Besondere Maße – kein Problem. Wir finden immer eine Lösung, die Ihren Wünschen entspricht, denn Sonder- bzw. Einzelanfertigungen sind jederzeit möglich. Damit Sie sofort sehen, auf was Sie sich freuen können, entwickelt unser Skizzenservice gemeinsam mit Ihrem Einrichtungshaus den fertigen Plan Ihrer ganz persönlichen Zusammenstellung. Service ist unsere Spezialität – von Sonderanfertigungen über ständige Erreichbarkeit während der Öffnungszeiten im Handel bis zur perfekten Unterstützung bei der Planung.

## IN IHREN VERKAUFSZEITEN BIETET IHNEN UNSER TEAM JEDE UNTERSTÜTZUNG

Mo. – Fr. 8:00 bis 19:00 Uhr | Sa. 10:00 bis 17:00 Uhr  
 Fon: + 49 (0) 5241 50 44 - 0  
 Skizzenservice: info@woestmann.info

KOMBI 0004 | SPIEGELSEITIG 0104



B 335,7 × H 205,5 × T 37,1 cm

GESAMTPREIS KOMBINATION

- ohne Zubehör -

|                    |                |
|--------------------|----------------|
| Hängelowboard      | Art.-Nr. 11835 |
| Zwischenbauelement | Art.-Nr. 2334  |
| Paneelregal        | Art.-Nr. 8453  |
| Lowboard           | Art.-Nr. 1235  |

ZUBEHÖREMPFEHLUNG

|   |                |
|---|----------------|
| LED-Unterboden-Ambiente-Bel. 8,8 W (f.11835)      | Art.-Nr. 183BU |
| Seitliche LED-Paneel-Beleuchtung 16,0 W (f. 8453) | Art.-Nr. 845B  |
| Trafo inkl. Schalter mit Stecker (max. 15 W) *    | Art.-Nr. 8015  |
| Trafo inkl. Schalter mit Stecker (max. 30 W) *    | Art.-Nr. 8030  |
| Funkdimmer anstatt Schalter *                     | Art.-Nr. 8212  |
| Kabelausräsung (f. 11835)                         | Art.-Nr. 6087F |

KOMBI 0006 | SPIEGELSEITIG 0106

Abbildung mit optionalem Hirnholz-Rückwand-Akzent

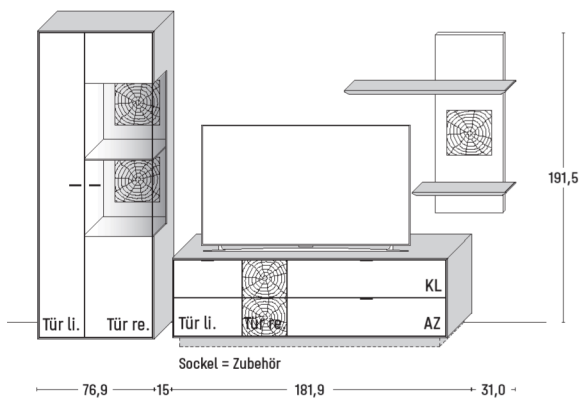

B 304,8 × H 205,5 × T 45,2 cm

GESAMTPREIS KOMBINATION

- ohne Zubehör -

|               |               |
|---------------|---------------|
| Zeilenschrank | Art.-Nr. 6743 |
| Lowboard      | Art.-Nr. 1853 |
| Paneelregal   | Art.-Nr. 8433 |

ZUBEHÖREMPFEHLUNG

|   |                |
|---|----------------|
| Hirnholz-Rückwand-Akzent (f. 6743)                | Art.-Nr. 112HA |
| LED-Rückwand-Beleuchtung 10,0 W (f. 6743)         | Art.-Nr. 574B  |
| Seitliche LED-Paneel-Beleuchtung 11,2 W (f. 8433) | Art.-Nr. 843B  |
| Trafo inkl. Schalter mit Stecker (max. 15 W) *    | Art.-Nr. 8015  |
| Trafo inkl. Schalter mit Stecker (max. 30 W) *    | Art.-Nr. 8030  |
| Funkdimmer anstatt Schalter *                     | Art.-Nr. 8212  |
| Sockel Wildeiche (+ H 4,0 cm)                     | Art.-Nr. 185S  |

**KOMBI 0011 | SPIEGELSEITIG 0111**

Abbildung mit optionalem Hirnholz-Rückwand-Akzent

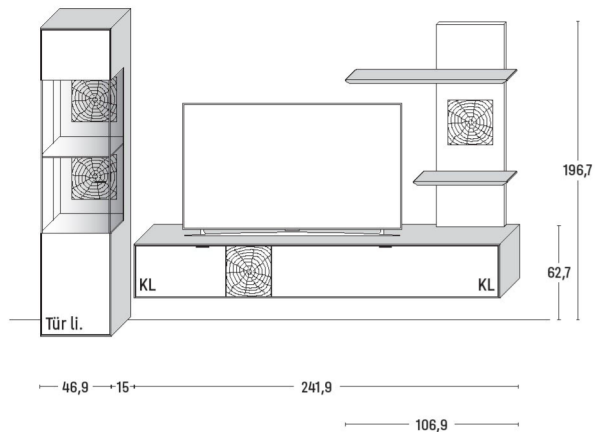

B 303,8 × H 205,5 × T 37,1 cm

**GESAMTPREIS KOMBINATION**

- ohne Zubehör -

|               |                |
|---------------|----------------|
| Zeilenschrank | Art.-Nr. 6443  |
| Hängelowboard | Art.-Nr. 11433 |
| Paneelregal   | Art.-Nr. 8443  |

**ZUBEHÖREMPFEHLUNG**

|   |                |
|---|----------------|
| Hirnholz-Rückwand-Akzent (f. 6443)                | Art.-Nr. 112HA |
| LED-Rückwand-Beleuchtung 10,0 W (f. 6443)         | Art.-Nr. 574B  |
| LED-Unterboden-Ambiente-Bel. 11,9 W (f. 11433)    | Art.-Nr. 143BU |
| Seitliche LED-Paneel-Beleuchtung 11,2 W (f. 8443) | Art.-Nr. 844B  |
| Trafo inkl. Schalter mit Stecker (max. 15 W) *    | Art.-Nr. 8015  |
| Trafo inkl. Schalter mit Stecker (max. 30 W) *    | Art.-Nr. 8030  |
| Funkdimmer anstatt Schalter *                     | Art.-Nr. 8212  |
| Kabelausräsung (f. 11433)                         | Art.-Nr. 6087F |

**KOMBI 0012 | SPIEGELSEITIG 0112**

Abbildung mit optionalem Hirnholz-Rückwand-Akzent

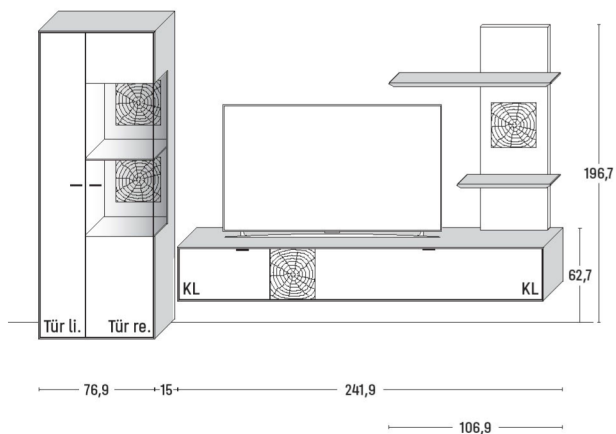

B 333,8 × H 205,5 × T 37,1 cm

**GESAMTPREIS KOMBINATION**

- ohne Zubehör -

|               |                |
|---------------|----------------|
| Zeilenschrank | Art.-Nr. 6743  |
| Hängelowboard | Art.-Nr. 11433 |
| Paneelregal   | Art.-Nr. 8443  |

**ZUBEHÖREMPFEHLUNG**

|   |                |
|---|----------------|
| Hirnholz-Rückwand-Akzent (f. 6743)                | Art.-Nr. 112HA |
| LED-Rückwand-Beleuchtung 10,0 W (f. 6743)         | Art.-Nr. 574B  |
| LED-Unterboden-Ambiente-Bel. 11,9 W (f. 11433)    | Art.-Nr. 143BU |
| Seitliche LED-Paneel-Beleuchtung 11,2 W (f. 8443) | Art.-Nr. 844B  |
| Trafo inkl. Schalter mit Stecker (max. 15 W) *    | Art.-Nr. 8015  |
| Trafo inkl. Schalter mit Stecker (max. 30 W) *    | Art.-Nr. 8030  |
| Funkdimmer anstatt Schalter *                     | Art.-Nr. 8212  |
| Kabelausräsung (f. 11433)                         | Art.-Nr. 6087F |

**KOMBI 0013 | SPIEGELSEITIG 0113**

Abbildung mit optionalem Hirnholz-Rückwand-Akzent

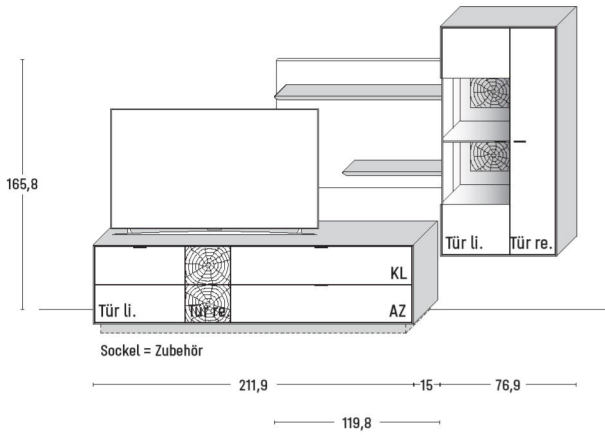

B 303,8 × H 200,4 × T 45,2 cm

**GESAMTPREIS KOMBINATION**

- ohne Zubehör -

|              |                |
|--------------|----------------|
| Lowboard     | Art.-Nr. 1153  |
| Panelregal   | Art.-Nr. 8223  |
| Hängeelement | Art.-Nr. 14734 |

**ZUBEHÖREMPFEHLUNG**

|  |                |
|--|----------------|
| Hirnholz-Rückwand-Akzent (f. 14734)            | Art.-Nr. 112HA |
| LED-Rückwand-Beleuchtung 8,2 W (f. 14734)      | Art.-Nr. 473B  |
| LED-Unterboden-Ambiente-Bel. 4,0 W (f. 14734)  | Art.-Nr. 173BU |
| Trafo inkl. Schalter mit Stecker (max. 15 W) * | Art.-Nr. 8015  |
| Funkdimmer anstatt Schalter *                  | Art.-Nr. 8212  |
| Sockel Wildeiche (+ H 4,0 cm)                  | Art.-Nr. 115S  |

**KOMBI 0014 | SPIEGELSEITIG 0114**

Abbildung mit optionalem Hirnholz-Rückwand-Akzent



B 290,7 × H 207,7 × T 37,1 cm

**GESAMTPREIS KOMBINATION**

- ohne Zubehör -

|                    |                |
|--------------------|----------------|
| Hängelowboard      | Art.-Nr. 11535 |
| Zwischenbauelement | Art.-Nr. 2334  |
| Lowboard           | Art.-Nr. 1035  |
| Hängeelement       | Art.-Nr. 14734 |

**ZUBEHÖREMPFEHLUNG**

|  |                |
|--|----------------|
| Wandbord, B 181,9 cm                           | Art.-Nr. 8182  |
| Kabelausräsung                                 | Art.-Nr. 6087F |
| LED-Unterboden-Ambiente-Beleuchtung 7,3 W      | Art.-Nr. 153BU |
| Hirnholz-Rückwand-Akzent (f. 14734)            | Art.-Nr. 112HA |
| LED-Rückwand-Beleuchtung 8,2 W (f. 14734)      | Art.-Nr. 473B  |
| LED-Unterboden-Ambiente-Bel. 4,0 W (f. 14734)  | Art.-Nr. 173BU |
| Trafo inkl. Schalter mit Stecker (max. 15 W) * | Art.-Nr. 8015  |
| Trafo inkl. Schalter mit Stecker (max. 30 W) * | Art.-Nr. 8030  |
| Funkdimmer anstatt Schalter *                  | Art.-Nr. 8212  |

**KOMBI 0015 | SPIEGELSEITIG 0115**

Abbildung mit optionalem Hirnholz-Rückwand-Akzent



**B 335,7 × H 205,5 × T 45,2 cm**

**GESAMTPREIS KOMBINATION**

- ohne Zubehör -

|               |               |
|---------------|---------------|
| Zeilenschrank | Art.-Nr. 6743 |
| Lowboard      | Art.-Nr. 1553 |
| Highboard     | Art.-Nr. 4753 |

**ZUBEHÖREMPFEHLUNG**

|  |                |
|--|----------------|
| Wandbord, B 151,9 cm                           | Art.-Nr. 8152  |
| Hirnholz-Rückwand-Akzent (f. 6743)             | Art.-Nr. 112HA |
| LED-Rückwand-Beleuchtung 10,0 W (f. 6743)      | Art.-Nr. 574B  |
| Trafo inkl. Schalter mit Stecker (max. 15 W) * | Art.-Nr. 8015  |
| Funkdimmer anstatt Schalter *                  | Art.-Nr. 8212  |
| Sockel Wildeiche (+ H 4,0 cm)                  | Art.-Nr. 155S  |

**KOMBI 0016 | SPIEGELSEITIG 0116**

Abbildung mit optionalem Hirnholz-Rückwand-Akzent



**B 304,8 × H 205,5 × T 45,2 cm**

**GESAMTPREIS KOMBINATION**

- ohne Zubehör -

|               |               |
|---------------|---------------|
| Zeilenschrank | Art.-Nr. 6743 |
| Lowboard      | Art.-Nr. 1853 |
| Paneelregal   | Art.-Nr. 8420 |

**ZUBEHÖREMPFEHLUNG**

|   |                |
|---|----------------|
| Hirnholz-Rückwand-Akzent (f. 6743)                | Art.-Nr. 112HA |
| LED-Rückwand-Beleuchtung 10,0 W (f. 6743)         | Art.-Nr. 574B  |
| Seitliche LED-Paneel-Beleuchtung 11,2 W (f. 8420) | Art.-Nr. 843B  |
| Trafo inkl. Schalter mit Stecker (max. 15 W) *    | Art.-Nr. 8015  |
| Trafo inkl. Schalter mit Stecker (max. 30 W) *    | Art.-Nr. 8030  |
| Funkdimmer anstatt Schalter *                     | Art.-Nr. 8212  |
| Sockel Wildeiche (+ H 4,0 cm)                     | Art.-Nr. 185S  |



B 151,9 × H 54,3 × T 45,2 cm  
1 Fach hinter Türen, 1 Fach hinter Klappe, 1 Auszug (1 Zarge)

| TYPE 1553 (Abbildung)<br>TYPE 1554 (spiegelseitig) |                 | Korpus Wildeiche<br>Front Lack |
|--|-----------------|--------------------------------|
| IR-Repeater mit Aufsteller                         |                 | Art.-Nr. 8301                  |
| Netzschalter                                       | Schalter links  | Art.-Nr. 8013                  |
|  | Schalter rechts | Art.-Nr. 8014                  |
| Sockel Wildeiche (+ H 4,0 cm)                      |                 | Art.-Nr. 155S                  |
| IR-Repeater, rechts im Sockel eingelassen          |                 | Art.-Nr. 8302                  |
| Vollauszug für 1 Auszug                            |                 | Art.-Nr. Z089                  |
| Einlegeboden, B 73,0 cm                            |                 | Art.-Nr. 8757                  |

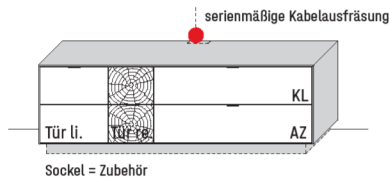

B 181,9 × H 54,3 × T 45,2 cm  
1 Fach hinter Türen, 1 Fach hinter Klappe, 1 Auszug (1 Zarge)

| TYPE 1853 (Abbildung)<br>TYPE 1854 (spiegelseitig) |                 | Korpus Wildeiche<br>Front Lack |
|--|-----------------|--------------------------------|
| IR-Repeater mit Aufsteller                         |                 | Art.-Nr. 8301                  |
| Netzschalter                                       | Schalter links  | Art.-Nr. 8013                  |
|  | Schalter rechts | Art.-Nr. 8014                  |
| Sockel Wildeiche (+ H 4,0 cm)                      |                 | Art.-Nr. 185S                  |
| IR-Repeater, rechts im Sockel eingelassen          |                 | Art.-Nr. 8302                  |
| Vollauszug für 1 Auszug                            |                 | Art.-Nr. Z089                  |
| Einlegeboden, B 73,0 cm                            |                 | Art.-Nr. 8757                  |



B 211,9 × H 54,3 × T 45,2 cm  
1 Fach hinter Türen, 2 Fächer hinter Klappe, 1 Auszug (2 Zargen)

| TYPE 1153 (Abbildung)<br>TYPE 1154 (spiegelseitig) |                 | Korpus Wildeiche<br>Front Lack |
|--|-----------------|--------------------------------|
| IR-Repeater mit Aufsteller                         |                 | Art.-Nr. 8301                  |
| Netzschalter                                       | Schalter links  | Art.-Nr. 8013                  |
|  | Schalter rechts | Art.-Nr. 8014                  |
| Sockel Wildeiche (+ H 4,0 cm)                      |                 | Art.-Nr. 115S                  |
| IR-Repeater, rechts im Sockel eingelassen          |                 | Art.-Nr. 8302                  |
| Vollauszug für 1 Auszug (2 Zargen)                 |                 | Art.-Nr. Z090                  |
| Einlegeboden, B 88,0 cm                            |                 | Art.-Nr. 8957                  |



B 241,9 × H 54,3 × T 45,2 cm  
1 Fach hinter Türen, 2 Fächer hinter Klappe, 1 Auszug (2 Zargen)

| TYPE 1453 (Abbildung)<br>TYPE 1454 (spiegelseitig) |                 | Korpus Wildeiche<br>Front Lack |
|--|-----------------|--------------------------------|
| IR-Repeater mit Aufsteller                         |                 | Art.-Nr. 8301                  |
| Netzschalter                                       | Schalter links  | Art.-Nr. 8013                  |
|  | Schalter rechts | Art.-Nr. 8014                  |
| Sockel Wildeiche (+ H 4,0 cm)                      |                 | Art.-Nr. 145S                  |
| IR-Repeater, rechts im Sockel eingelassen          |                 | Art.-Nr. 8302                  |
| Vollauszug für 1 Auszug (2 Zargen)                 |                 | Art.-Nr. Z090                  |
| Einlegeboden, B 88,0 cm                            |                 | Art.-Nr. 8957                  |

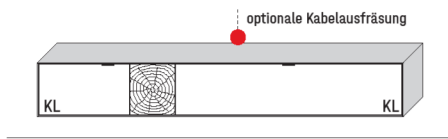

B 241,9 × H 35,5 × T 37,1 cm  
3 Fächer

|  |                                |
|--|--------------------------------|
| TYPE 11433 (Abbildung)<br>TYPE 11434 (spiegelseitig) | Korpus Wildeiche<br>Front Lack |
| Kabelausräsung                                       | Art.-Nr. 6087F                 |
| IR-Repeater mit Aufsteller                           | Art.-Nr. 8301                  |
| LED-Unterboden-Ambiente-Beleuchtung 11,9 W           | Art.-Nr. 143BU                 |
| Trafo inkl. Schalter mit Stecker (max. 15 W)*        | Art.-Nr. 8015                  |
| Funkdimmer anstatt Schalter*                         | Art.-Nr. 8212                  |

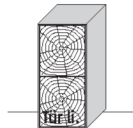

B 31,9 × H 71,1 × T 37,1 cm  
1 Boden, 2 Fächer

|   |           |
|---|-----------|
| TYPE 2333 (Türanschlag links)<br>TYPE 2334 (Türanschlag rechts) | Wildeiche |
|---|-----------|

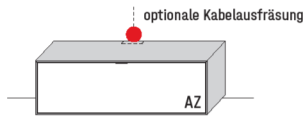

B 106,9 × H 37,5 × T 37,1 cm  
1 Auszug

|                            |                                |
|----------------------------|--------------------------------|
| TYPE 1035                  | Korpus Wildeiche<br>Front Lack |
| Vollauszug für 1 Zarge     | Art.-Nr. Z089                  |
| Kabelausräsung             | Art.-Nr. 6087F                 |
| IR-Repeater mit Aufsteller | Art.-Nr. 8301                  |

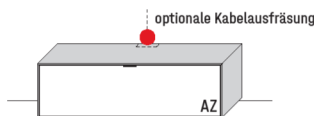

B 121,9 × H 37,5 × T 37,1 cm  
1 Auszug

|                            |                                |
|----------------------------|--------------------------------|
| TYPE 1235                  | Korpus Wildeiche<br>Front Lack |
| Vollauszug für 1 Zarge     | Art.-Nr. Z089                  |
| Kabelausräsung             | Art.-Nr. 6087F                 |
| IR-Repeater mit Aufsteller | Art.-Nr. 8301                  |



B 151,9 × H 35,5 × T 37,1 cm  
2 Fächer

|   |                                |
|---|--------------------------------|
| TYPE 11535                                    | Korpus Wildeiche<br>Front Lack |
| Kabelausräsung                                | Art.-Nr. 6087F                 |
| IR-Repeater mit Aufsteller                    | Art.-Nr. 8301                  |
| LED-Unterboden-Ambiente-Beleuchtung 7,3 W     | Art.-Nr. 153BU                 |
| Trafo inkl. Schalter mit Stecker (max. 15 W)* | Art.-Nr. 8015                  |
| Funkdimmer anstatt Schalter*                  | Art.-Nr. 8212                  |

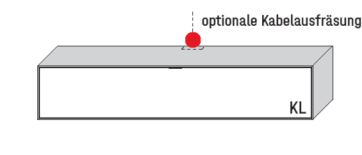

B 181,9 × H 35,5 × T 37,1 cm  
3 Fächer

|   |                                |
|---|--------------------------------|
| TYPE 11835                                    | Korpus Wildeiche<br>Front Lack |
| Kabelausräsung                                | Art.-Nr. 6087F                 |
| IR-Repeater mit Aufsteller                    | Art.-Nr. 8301                  |
| LED-Unterboden-Ambiente-Beleuchtung 8,8 W     | Art.-Nr. 183BU                 |
| Trafo inkl. Schalter mit Stecker (max. 15 W)* | Art.-Nr. 8015                  |
| Funkdimmer anstatt Schalter*                  | Art.-Nr. 8212                  |

Abbildung mit optionalem  
Hirnholz-Rückwand-Akzent



B 76,9 × H 153,1 × T 37,1 cm  
6 Böden, 8 Fächer

TYPE 14733 (Abbildung)  
TYPE 14734 (spiegelseitig)

Korpus Wildeiche  
Front Lack

|   |                |
|---|----------------|
| Hirnholz-Rückwand-Akzent                      | Art.-Nr. 112HA |
| LED-Rückwand-Beleuchtung 8,2 W                | Art.-Nr. 473B  |
| LED-Unterboden-Ambiente-Beleuchtung 4,0 W     | Art.-Nr. 173BU |
| Trafo inkl. Schalter mit Stecker (max. 15 W)* | Art.-Nr. 8015  |
| Funkdimmer anstatt Schalter*                  | Art.-Nr. 8212  |
| Einlegeboden, B 28,0 cm                       | Art.-Nr. 8338  |

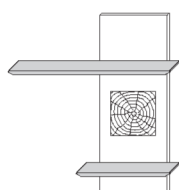

B 106,9 × H 117,2 × T 22,0 cm  
Stelltiefe 17,7 cm

TYPE 8433 (Abbildung)  
TYPE 8434 (spiegelseitig)

Paneel Lack  
Ablage Wildeiche

|   |               |
|---|---------------|
| Seitliche LED-Paneel-Beleuchtung 11,2 W       | Art.-Nr. 843B |
| Trafo inkl. Schalter mit Stecker (max. 15 W)* | Art.-Nr. 8015 |
| Funkdimmer anstatt Schalter*                  | Art.-Nr. 8212 |

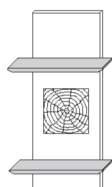

B 61,9 × H 117,2 × T 22,0 cm  
Stelltiefe 17,7 cm

TYPE 8420

Paneel Lack  
Ablage Wildeiche

|   |               |
|---|---------------|
| Seitliche LED-Paneel-Beleuchtung 11,2 W       | Art.-Nr. 843B |
| Trafo inkl. Schalter mit Stecker (max. 15 W)* | Art.-Nr. 8015 |
| Funkdimmer anstatt Schalter*                  | Art.-Nr. 8212 |

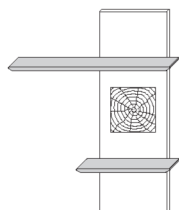

B 106,9 × H 134,0 × T 22,0 cm  
Stelltiefe 17,7 cm

TYPE 8443 (Abbildung)  
TYPE 8444 (spiegelseitig)

Paneel Lack  
Ablage Wildeiche

|   |               |
|---|---------------|
| Seitliche LED-Paneel-Beleuchtung 13,2 W       | Art.-Nr. 844B |
| Trafo inkl. Schalter mit Stecker (max. 15 W)* | Art.-Nr. 8015 |
| Funkdimmer anstatt Schalter*                  | Art.-Nr. 8212 |



B 106,9 × H 164,0 × T 22,0 cm  
Stelltiefe 17,7 cm

|   |                  |
|---|------------------|
| TYPE 8453 (Abbildung)                         | Panel Lack       |
| TYPE 8454 (spiegelseitig)                     | Ablage Wildeiche |
| Seitliche LED-Panel-Beleuchtung 16,0 W        | Art.-Nr. 845B    |
| Trafo inkl. Schalter mit Stecker (max. 30 W)* | Art.-Nr. 8030    |
| Funkdimmer anstatt Schalter*                  | Art.-Nr. 8212    |
|   |                  |
|   |                  |
|   |                  |
|   |                  |
|   |                  |
|   |                  |
|   |                  |

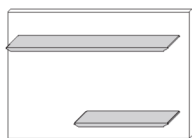

B 119,6 × H 83,6 × T 22,0 cm  
Stelltiefe 17,7 cm

|                           |                  |
|---------------------------|------------------|
| TYPE 8223 (Abbildung)     | Panel Lack       |
| TYPE 8224 (spiegelseitig) | Ablage Wildeiche |
|                           |                  |
|                           |                  |
|                           |                  |
|                           |                  |
|                           |                  |
|                           |                  |
|                           |                  |
|                           |                  |
|                           |                  |



H 11,1 × T 21,3 cm  
Stelltiefe 17,7 cm

|            |           |
|------------|-----------|
| TYPE 8152  | Wildeiche |
| B 151,9 cm |           |
|            |           |
|            |           |
|            |           |
|            |           |
|            |           |
|            |           |
|            |           |
|            |           |
|            |           |

|            |           |
|------------|-----------|
| TYPE 8182  | Wildeiche |
| B 181,9 cm |           |
|            |           |
|            |           |
|            |           |
|            |           |
|            |           |
|            |           |
|            |           |
|            |           |
|            |           |

Wildeiche, Ablage Glas

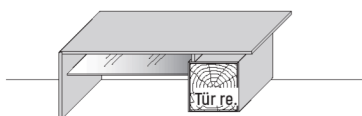

B 120,0 × T 70,0 × H 42,0 cm  
mit Stauraumfach und 2 Türen

|           |           |
|-----------|-----------|
| TYPE 9500 | Wildeiche |
|           |           |
|           |           |
|           |           |
|           |           |
|           |           |
|           |           |
|           |           |
|           |           |
|           |           |
|           |           |





B 181,9 × H 87,9 × T 45,2 cm  
1 Boden, 2 Fächer hinter Türen / 1 Fach hinter Klappe

|                                  |                         |
|----------------------------------|-------------------------|
| <b>TYPE 2853</b> (Abbildung)     | <b>Korpus Wildeiche</b> |
| <b>TYPE 2854</b> (spiegelseitig) | <b>Front Lack</b>       |
| Vollauszug für 2 Zargen          | Art.-Nr. Z090           |
| Sockel Wildeiche (+ H 4,0 cm)    | Art.-Nr. 185S           |
| Einlegeboden, B 88,0 cm          | Art.-Nr. 8948           |
| Besteckeinsatz B 84,0 cm         | Art.-Nr. 8091           |
|                                  |                         |
|                                  |                         |
|                                  |                         |
|                                  |                         |

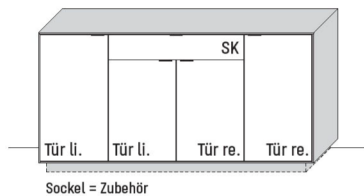

B 181,9 × H 87,9 × T 45,2 cm  
3 Böden, 6 Fächer hinter Türen

|                               |                         |
|-------------------------------|-------------------------|
| <b>TYPE 2851</b>              | <b>Korpus Wildeiche</b> |
|                               | <b>Front Lack</b>       |
| Vollauszug für 1 Zarge        | Art.-Nr. Z089           |
| Sockel Wildeiche (+ H 4,0 cm) | Art.-Nr. 185S           |
| Einlegeboden, B 88,0 cm       | Art.-Nr. 8948           |
| Einlegeboden, B 43,0 cm       | Art.-Nr. 8448           |
| Besteckeinsatz B 84,0 cm      | Art.-Nr. 8091           |
|                               |                         |
|                               |                         |
|                               |                         |
|                               |                         |

Abbildung mit optionalem  
Hirnholz-Rückwand-Akzent



B 181,9 × H 87,9 × T 45,2 cm  
5 Böden, 8 Fächer hinter Türen

|   |                         |
|---|-------------------------|
| <b>TYPE 2842</b>                              | <b>Korpus Wildeiche</b> |
|   | <b>Front Lack</b>       |
| Hirnholz-Rückwand-Akzent                      | Art.-Nr. 122HA          |
| LED-Rückwand-Beleuchtung 6,8 W                | Art.-Nr. 284B           |
| Trafo inkl. Schalter mit Stecker (max. 15 W)* | Art.-Nr. 8015           |
| Funkdimmer anstatt Schalter*                  | Art.-Nr. 8212           |
| Vollauszug für 1 Zarge                        | Art.-Nr. Z089           |
| Sockel Wildeiche (+ H 4,0 cm)                 | Art.-Nr. 185S           |
| Einlegeboden, B 88,0 cm                       | Art.-Nr. 8948           |
| Besteckeinsatz B 84,0 cm                      | Art.-Nr. 8091           |
|   |                         |

Abbildung mit optionalem  
Hirnholz-Rückwand-Akzent

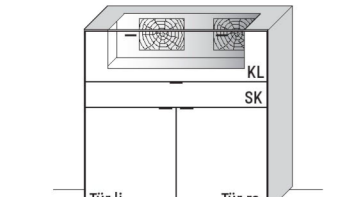

B 121,9 × H 121,5 × T 45,2 cm  
1 Boden, 2 Fächer hinter Türen / 1 Fach hinter Klappe

|   |                         |
|---|-------------------------|
| <b>TYPE 3122</b>                              | <b>Korpus Wildeiche</b> |
|   | <b>Front Lack</b>       |
| Hirnholz-Rückwand-Akzent                      | Art.-Nr. 122HA          |
| LED-Rückwand-Beleuchtung 5,8 W                | Art.-Nr. 312B           |
| Trafo inkl. Schalter mit Stecker (max. 15 W)* | Art.-Nr. 8015           |
| Funkdimmer anstatt Schalter*                  | Art.-Nr. 8212           |
| Vollauszug für 1 Zarge                        | Art.-Nr. Z089           |
| Einlegeboden, B 118,0 cm                      | Art.-Nr. 8248           |
| Besteckeinsatz B 114,0 cm                     | Art.-Nr. 8121           |
|   |                         |
|   |                         |

\* Bitte ausreichend Trafos und ggf. Funkdimmer mitbestellen. Je Trafo ist ein Funkdimmer erforderlich.

Abbildung mit optionalem Hirnholz-Rückwand-Akzent

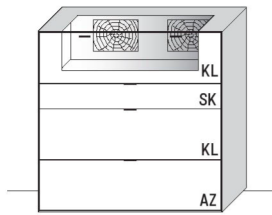

B 121,9 × H 121,5 × T 45,2 cm  
je 1 Fach hinter Klappe

| TYPE 3120                                     | Korpus Wildeiche<br>Front Lack |
|---|--------------------------------|
| Hirnholz-Rückwand-Akzent                      | Art.-Nr. 122HA                 |
| LED-Rückwand-Beleuchtung 5,8 W                | Art.-Nr. 312B                  |
| Trafo inkl. Schalter mit Stecker (max. 15 W)* | Art.-Nr. 8015                  |
| Funkdimmer anstatt Schalter*                  | Art.-Nr. 8212                  |
| Vollauszug für 2 Zargen                       | Art.-Nr. Z090                  |
| Besteckeinsatz B 114,0 cm                     | Art.-Nr. 8121                  |
|   |                                |
|   |                                |
|   |                                |

Abbildung mit optionalem Hirnholz-Rückwand-Akzent



B 46,9 × H 138,3 × T 37,1 cm  
3 Böden, 4 Fächer

| TYPE 4443 (Türanschlag links)<br>TYPE 4444 (Türanschlag rechts) | Korpus Wildeiche<br>Front Lack |
|---|--------------------------------|
| Hirnholz-Rückwand-Akzent  | Art.-Nr. 122HA                 |
| LED-Rückwand-Beleuchtung 6,6 W                                  | Art.-Nr. 474B                  |
| Trafo inkl. Schalter mit Stecker (max. 15 W)*                   | Art.-Nr. 8015                  |
| Funkdimmer anstatt Schalter*                                    | Art.-Nr. 8212                  |
|   |                                |
|   |                                |
|   |                                |

Abbildung mit optionalem Hirnholz-Rückwand-Akzent

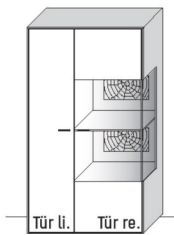

B 76,9 × H 138,3 × T 37,1 cm  
6 Böden, 8 Fächer

| TYPE 4743 (Abbildung)<br>TYPE 4744 (spiegelseitig) | Korpus Wildeiche<br>Front Lack |
|--|--------------------------------|
| Hirnholz-Rückwand-Akzent                           | Art.-Nr. 122HA                 |
| LED-Rückwand-Beleuchtung 6,6 W                     | Art.-Nr. 474B                  |
| Trafo inkl. Schalter mit Stecker (max. 15 W)*      | Art.-Nr. 8015                  |
| Funkdimmer anstatt Schalter*                       | Art.-Nr. 8212                  |
| Einlegeboden, B 28,0 cm                            | Art.-Nr. 8338                  |
|  |                                |
|  |                                |
|  |                                |

Abbildung mit optionalem Hirnholz-Rückwand-Akzent

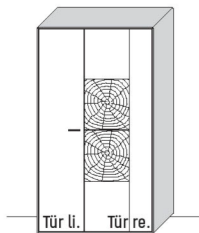

B 76,9 × H 138,3 × T 37,1 cm  
3 Böden, 4 Fächer

| TYPE 4753 (Abbildung)<br>TYPE 4754 (spiegelseitig) | Korpus Wildeiche<br>Front Lack |
|--|--------------------------------|
| Einlegeboden, B 73,0 cm                            | Art.-Nr. 8738                  |
|  |                                |
|  |                                |
|  |                                |
|  |                                |

\* Bitte ausreichend Trafos und ggf. Funkdimmer mitbestellen. Je Trafo ist ein Funkdimmer erforderlich.

Abbildung mit optionalem Hirnholz-Rückwand-Akzent

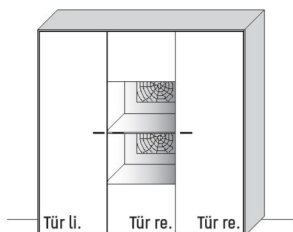

B 136,9 × H 138,3 × T 37,1 cm  
9 Böden, 12 Fächer

**TYPE 4341**

**Korpus Wildeiche  
Front Lack**

|   |                |
|---|----------------|
| Hirnholz-Rückwand-Akzent                      | Art.-Nr. 122HA |
| LED-Rückwand-Beleuchtung 6,6 W                | Art.-Nr. 474B  |
| Trafo inkl. Schalter mit Stecker (max. 15 W)* | Art.-Nr. 8015  |
| Funkdimmer anstatt Schalter*                  | Art.-Nr. 8212  |
| Einlegeboden, B 43,0 cm                       | Art.-Nr. 8438  |

Abbildung mit optionalem Hirnholz-Rückwand-Akzent

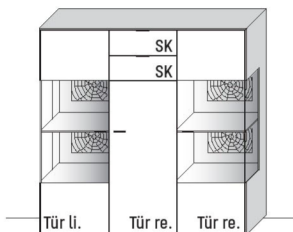

B 136,9 × H 138,3 × T 37,1 cm  
8 Böden, 11 Fächer

**TYPE 4340**

**Korpus Wildeiche  
Front Lack**

|   |                |
|---|----------------|
| Hirnholz-Rückwand-Akzent                      | Art.-Nr. 124HA |
| LED-Rückwand-Beleuchtung 13,2 W               | Art.-Nr. 434B  |
| Trafo inkl. Schalter mit Stecker (max. 15 W)* | Art.-Nr. 8015  |
| Funkdimmer anstatt Schalter*                  | Art.-Nr. 8212  |
| Vollauszug für 2 Zargen                       | Art.-Nr. 2090  |
| Einlegeboden, B 43,0 cm                       | Art.-Nr. 8438  |
| Besteckeinsatz B 39,0 cm                      | Art.-Nr. 8041  |

Abbildung mit optionalem Hirnholz-Rückwand-Akzent

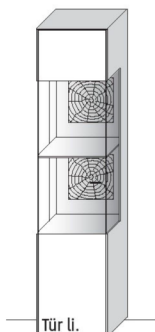

B 46,9 × H 205,5 × T 37,1 cm  
4 Böden, 5 Fächer

**TYPE 6443 (Türanschlag links)  
TYPE 6444 (Türanschlag rechts)**

**Korpus Wildeiche  
Front Lack**

|   |                |
|---|----------------|
| Hirnholz-Rückwand-Akzent                      | Art.-Nr. 112HA |
| LED-Rückwand-Beleuchtung 10,0 W               | Art.-Nr. 574B  |
| Trafo inkl. Schalter mit Stecker (max. 15 W)* | Art.-Nr. 8015  |
| Funkdimmer anstatt Schalter*                  | Art.-Nr. 8212  |
| Einlegeboden, B 43,0 cm                       | Art.-Nr. 8438  |

Abbildung mit optionalem Hirnholz-Rückwand-Akzent

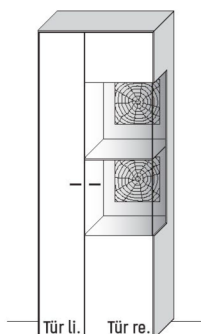

B 76,9 × H 205,5 × T 37,1 cm  
8 Böden, 10 Fächer

**TYPE 6743 (Abbildung)  
TYPE 6744 (spiegelseitig)**

**Korpus Wildeiche  
Front Lack**

|   |                |
|---|----------------|
| Hirnholz-Rückwand-Akzent                      | Art.-Nr. 112HA |
| LED-Rückwand-Beleuchtung 10,0 W               | Art.-Nr. 574B  |
| Trafo inkl. Schalter mit Stecker (max. 15 W)* | Art.-Nr. 8015  |
| Funkdimmer anstatt Schalter*                  | Art.-Nr. 8212  |
| Einlegeboden, B 43,0 cm                       | Art.-Nr. 8438  |
| Einlegeboden, B 28,0 cm                       | Art.-Nr. 8338  |

\* Bitte ausreichend Trafos und ggf. Funkdimmer mitbestellen. Je Trafo ist ein Funkdimmer erforderlich.

4-FUSS-TISCH 465

Massivholztisch mit carbonfarbig pulverbeschichtetem Metallgestell.  
Tischfüße mit Massivholzeinsatz.



Höhe 77 cm  
Tischplattenstärke 1,9 cm  
  
Lichte Maße  
Höhe unter Zarge 68 cm  
Tischbreite abzgl. 17 cm  
Tischlänge abzgl. 17 cm

| Maße und Ausführungen     |          | L 160 cm | L 180 cm | L 200 cm |
|---------------------------|----------|----------|----------|----------|
|                           |          | B 95 cm  | B 95 cm  | B 105 cm |
| Tischplatte massiv        | Art.-Nr. | 46523    | 46524    | 46535    |
| Wildeiche, soft gebürstet |          |          |          |          |

Optionaler Gestellauszug

Gestellauszug (Mehrpreis)

Hinweis:  
\* Bauartbedingt ist bei Tischlänge 160 cm nur eine 60 cm Klappeinlage lieferbar. Bei Tischlängen ab 180 cm stehen eine 100 cm bzw. zwei 50 cm Klappeinlagen zur Verfügung.

|                           | mit einer Klappeinlage, 60 cm*<br>Für Tischlänge 160 cm | mit einer Klappeinlage, 100 cm<br>Für Tischlängen ab 180 cm | mit zwei Klappeinlagen, je 50 cm<br>Für Tischlängen ab 180 cm |                |
|---------------------------|---|---|---|----------------|
|                           | <br>B 95 cm   | <br>B 95 cm      B 105 cm                                   | <br>B 95 cm      B 105 cm                                     |                |
| Klappeinlage massiv       | Art.-Nr.  | 4650  | 4651      4654  | 4652      4655 |
| Wildeiche, soft gebürstet |   |   |   |                |

4-FUSS-TISCH 466

Massivholztisch mit carbonfarbig pulverbeschichtetem Metallgestell.  
Tischfüße mit Massivholzeinsatz.

Höhe 77 cm  
Tischplattenstärke 1,9 cm  
  
Lichte Maße  
Höhe unter Zarge 68 cm  
Tischbreite abzgl. 17 cm  
Tischlänge abzgl. 17 cm



| Maße und Ausführungen     |          | L 160 cm     | L 180 cm     | L 200 cm     |
|---------------------------|----------|--------------|--------------|--------------|
|                           |          | B 95 cm      | B 95 cm      | B 105 cm     |
| Tischplatte massiv        | Art.-Nr. | <b>46623</b> | <b>46624</b> | <b>46635</b> |
| Wildeiche, soft gebürstet |          |              |              |              |

Optionaler Gestellauszug

Gestellauszug (Mehrpreis)

Hinweis:  
\* Bauartbedingt ist bei Tischlänge 160 cm nur eine 60 cm Klappeinlage lieferbar. Bei Tischlängen ab 180 cm stehen eine 100 cm bzw. zwei 50 cm Klappeinlagen zur Verfügung.

|                           | mit einer Klappeinlage, 60 cm*<br>Für Tischlänge 160 cm | mit einer Klappeinlage, 100 cm<br>Für Tischlängen ab 180 cm | mit zwei Klappeinlagen, je 50 cm<br>Für Tischlängen ab 180 cm |
|---------------------------|---|---|---|
|                           | <br>B 95 cm   | <br>B 95 cm      B 105 cm                                   | <br>B 95 cm      B 105 cm                                     |
| Klappeinlage massiv       | Art.-Nr.  | <b>4660</b>   | <b>4661</b> <b>4664</b>                                       |
| Wildeiche, soft gebürstet |   |   | <b>4662</b> <b>4665</b>                                       |

**WAGENTISCH 471**

Massivholztisch mit schweizer Kante und carbonfarbiger Metallwange mit integrierter Massivholz-Kantel.

Höhe 77 cm  
 Tischplattenstärke 2,5 cm  
 Lichte Höhe 74,5 cm



| Maße und Ausführungen     |          | L 140 cm |          | L 160 cm |          | L 180 cm |          |
|---------------------------|----------|----------|----------|----------|----------|----------|----------|
|                           |          | B 95 cm  | B 110 cm | B 95 cm  | B 110 cm | B 95 cm  | B 110 cm |
| Tischplatte massiv        | Art.-Nr. | 47122    | 47132    | 47123    | 47133    | 47124    | 47134    |
| Wildeiche, soft gebürstet |          |          |          |          |          |          |          |

| Maße und Ausführungen     |          | L 200 cm |          | L 220 cm |          | L 240 cm |          |
|---------------------------|----------|----------|----------|----------|----------|----------|----------|
|                           |          | B 95 cm  | B 110 cm | B 95 cm  | B 110 cm | B 95 cm  | B 110 cm |
| Tischplatte massiv        | Art.-Nr. | 47125    | 47135    | 47126    | 47136    | 47127    | 47137    |
| Wildeiche, soft gebürstet |          |          |          |          |          |          |          |

**WAGENTISCH 48063 | BAUMKANTE**  
**WAGENTISCH 48064 | GERADE KANTE**

Esstisch mit Massivholztischplatte Natural Line, Baumkanten-Tischprofil oder gerader Tischkante und carbonfarbiger Metallwange.

Höhe 76,5 cm  
 Tischplattenstärke 4,0 cm  
 Lichte Höhe 72,5 cm



|                         |          |                |                |                |                |
|-------------------------|----------|----------------|----------------|----------------|----------------|
| <b>Wagentisch 48063</b> |          | L 180 cm       | L 200 cm       | L 220 cm       | L 240 cm       |
|                         |          | B 90 cm        | B 100 cm       | B 100 cm       | B 100 cm       |
| <b>Baumkante</b>        | Art.-Nr. | <b>4806324</b> | <b>4806335</b> | <b>4806336</b> | <b>4806337</b> |
| Wildecke massiv, geölt  |          |                |                |                |                |

|                         |          |                |                |                |                |
|-------------------------|----------|----------------|----------------|----------------|----------------|
| <b>Wagentisch 48064</b> |          | L 180 cm       | L 200 cm       | L 220 cm       | L 240 cm       |
|                         |          | B 90 cm        | B 100 cm       | B 100 cm       | B 100 cm       |
| <b>Gerade Kante</b>     | Art.-Nr. | <b>4806424</b> | <b>4806435</b> | <b>4806436</b> | <b>4806437</b> |
| Wildecke massiv, geölt  |          |                |                |                |                |

Natürlich gewachsene Baumkante | Wagentisch 48063



Gerade Tischkante | Wagentisch 48064



**PENDELLEUCHE 8881**

Pendelleuchte inkl. Drahtseilen (150 cm) als Abhängung, LED-Beleuchtung (27,4 W), Trafo und Dimmer.

Breite 160,0 cm  
 Höhe 6,0 cm  
 Tiefe 6,0 cm



|                                  |          |      |
|----------------------------------|----------|------|
| Pendelleuchte                    | Art.-Nr. | 8881 |
| Wildeiche massiv, soft gebürstet |          |      |

**PENDELLEUCHE 8882**

Pendelleuchte inkl. Drahtseilen (150 cm) als Abhängung, LED-Beleuchtung (27,4 W), Trafo und Dimmer.

Breite 160,0 cm  
 Höhe 13,5 cm  
 Tiefe 4,5 cm



|                                  |          |      |
|----------------------------------|----------|------|
| Pendelleuchte                    | Art.-Nr. | 8882 |
| Wildeiche massiv, soft gebürstet |          |      |

## CONA

Polstersessel mit 180° Dreh- und Rückholfunktion und carbonfarbig strukturgepulvertem Stativgestell. Höhenjustierbare Stellfüße mit Kunststoff- und Filzgleitern.

|               |          |
|---------------|----------|
| Breite        | 64 cm    |
| Höhe          | 88 cm    |
| Tiefe         | 66 cm    |
| Sitzhöhe      | 50 cm    |
| Sitzbreite    | 42/40 cm |
| Sitztiefe     | 44 cm    |
| Armlehnenhöhe | 63,5 cm  |



| Ausführung                      |          | Sitzschale außen:<br>Amour dark grey 12201<br>Sitzschale innen, Sitz- und Rückenpolster:<br>Picasso charcoal grey 13501 | Sitzschale außen:<br>Amour steel grey 12210<br>Sitzschale innen, Sitz- und Rückenpolster:<br>Picasso frost grey 13502 | Sitzschale außen:<br>Amour irish cream 12211<br>Sitzschale innen, Sitz- und Rückenpolster:<br>Picasso cornstalk 13503 | Sitzschale außen:<br>Amour braun 12208<br>Sitzschale innen, Sitz- und Rückenpolster:<br>Picasso driftwood 13504 |
|---------------------------------|----------|---|---|---|---|
| Gestell                         | Art.-Nr. | 74001   | 74002   | 74003   | 74004   |
| carbonfarbig, strukturgepulvert |          |   |   |   |   |

## LINO

Polstersessel mit 360° Dreh- und Rückstellfunktion, hochwertiger Nosagfederung und carbonfarbig strukturgepulvertem Stativgestell. Höhenjustierbare Kunststoff-Stellfüße und Filzgleiter.

|               |            |
|---------------|------------|
| Breite        | 60 cm      |
| Höhe          | 90 cm      |
| Tiefe         | 64 cm      |
| Sitzhöhe      | 52 / 49 cm |
| Sitzbreite    | 47 / 40 cm |
| Sitztiefe     | 47 cm      |
| Armlehnenhöhe | 67 / 63 cm |



| Ausführung                      | Stoff    | Retro Bliss grau 13602 | Retro Bliss creme 13603 | Retro Bliss grün 13604 | Retro Bliss anthrazit 13601 |
|---------------------------------|----------|------------------------|-------------------------|------------------------|-----------------------------|
| Gestell                         | Art.-Nr. | 74401                  | 74402                   | 74403                  | 74404                       |
| carbonfarbig, strukturgepulvert |          |                        |                         |                        |                             |

## CARA

Polstersessel mit 360° Dreh- und Rückstellfunktion, hochwertiger Taschenfederkern-Polsterung und carbonfarbig strukturgepulvertem Stativgestell.

|               |            |
|---------------|------------|
| Breite        | 63 cm      |
| Höhe          | 82 cm      |
| Tiefe         | 61 cm      |
| Sitzhöhe      | 51 / 49 cm |
| Sitzbreite    | 47 / 39 cm |
| Sitztiefe     | 46 cm      |
| Armlehnenhöhe | 67 / 74 cm |



| Ausführung                      | Stoff    | Rubens grün 13704 | Rubens creme 13703 | Rubens graubraun 13702 | Rubens anthrazit 13701 |
|---------------------------------|----------|-------------------|--------------------|------------------------|------------------------|
| Gestell                         | Art.-Nr. | 74501             | 74502              | 74503                  | 74504                  |
| carbonfarbig, strukturgepulvert |          |                   |                    |                        |                        |

## FIONA

Polstersessel mit 180° Dreh- und Rückstellfunktion, hochwertiger Taschenfederkern-Polsterung und carbonfarbig strukturgepulvertem Stativgestell.

|               |            |
|---------------|------------|
| Breite        | 64 cm      |
| Höhe          | 90 cm      |
| Tiefe         | 67 cm      |
| Sitzhöhe      | 52 / 50 cm |
| Sitzbreite    | 46 / 38 cm |
| Sitztiefe     | 46 cm      |
| Armlehnenhöhe | 67 / 71 cm |



| Ausführung                      | Stoff    | Fantasy grau 13802 | Fantasy beige 13803 | Fantasy pastellgrün 13804 | Fantasy anthrazit 13801 |
|---------------------------------|----------|--------------------|---------------------|---------------------------|-------------------------|
| Gestell                         | Art.-Nr. | 74601              | 74602               | 74603                     | 74604                   |
| carbonfarbig, strukturgepulvert |          |                    |                     |                           |                         |

ÜBERSICHT DER MÖGLICHEN SCHALTKREISE

FÜR STECKDOSE MIT TRAFU ÜBER SCHALTER



FÜR STECKDOSE MIT TRAFU ÜBER FUNKDIMMER



FÜR SCHALTBARE STECKDOSE/N MIT TRAFU ÜBER WANDSCHALTER



Bitte am Ende Ihrer Planung die Gesamtwattzahl ermitteln und den/die entsprechende(n) LED-Trafo(s) sowie die gewünschte Schaltervariante(n) definieren. Optional kann der Schalter durch einen Funkdimmer ersetzt werden, sodass Sie die Beleuchtung per Fernbedienung bequem vom Sofa aus steuern können. Diesbezüglich sollte dem Auftrag unbedingt eine Planungsskizze hinzugefügt werden.

**Hinweis:** Bitte bei der Auswahl des Funkdimmer unbedingt auf die benötigte Gesamt-Watt-Leistung achten. Hierzu ist zu berücksichtigen, dass von allen gewünschten Typen mit LED-Beleuchtung die Watt-Angaben zu addieren sind.

TRAFU INKL. SCHALTER MIT STECKER



|             |               |
|-------------|---------------|
| max. 15,0 W | Art.-Nr. 8015 |
| max. 30,0 W | Art.-Nr. 8030 |
| max. 60,0 W | Art.-Nr. 8060 |

2-KANAL FUNKDIMMER

Funkempfänger inkl. Funkdimmer zur Einzelschaltung der Beleuchtung für bis zu 2 Beleuchtungs-Sets.

**Wichtig:** Bitte je Trafo einen Funkdimmer bestellen.

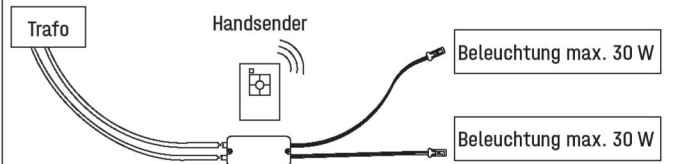

|                                    |               |
|------------------------------------|---------------|
| TYPE 8212 (max. 60,0 W)            |               |
| zusätzlicher 2-Kanal Funkempfänger | Art.-Nr. 8215 |
| zusätzlicher Handsender            | Art.-Nr. 8207 |

4-KANAL FUNKDIMMER

Funkempfänger inkl. Funkdimmer zur Einzelschaltung der Beleuchtung für bis zu 4 Beleuchtungs-Sets.

**Wichtig:** Bitte je Trafo einen Funkdimmer bestellen.



|                                    |               |
|------------------------------------|---------------|
| TYPE 8242 (max. 60,0 W)            |               |
| zusätzlicher 4-Kanal Funkempfänger | Art.-Nr. 8245 |
| zusätzlicher Handsender            | Art.-Nr. 8207 |

\* Bitte ausreichend Trafos und ggf. Funkdimmer mitbestellen. Je Trafo ist ein Funkdimmer erforderlich.



**Holztüren- / Klappenelemente**

|                |               |
|----------------|---------------|
| Höhenkürzung   | Art.-Nr. Z001 |
| Breitenkürzung | Art.-Nr. Z002 |
| Tiefenkürzung  | Art.-Nr. Z003 |



**Holz-/Glastürenelemente**

|                |               |
|----------------|---------------|
| Höhenkürzung   | Art.-Nr. Z011 |
| Breitenkürzung | Art.-Nr. Z012 |
| Tiefenkürzung  | Art.-Nr. Z013 |

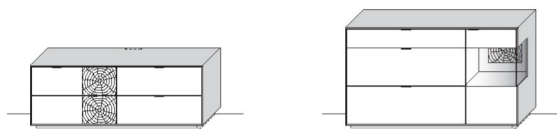

**TV-Lowboarde/Sideboarde/Highboarde**

|                |               |
|----------------|---------------|
| Höhenkürzung   | Art.-Nr. Z007 |
| Breitenkürzung | Art.-Nr. Z008 |
| Tiefenkürzung  | Art.-Nr. Z009 |

**Korpus zerlegbar** Art.-Nr. Z069

Weitere Sonderanfertigungen gerne auf Anfrage!

**WIR SIND ZERTIFIZIERTER MÖBEL-HERSTELLER.**

Mehr Informationen hierzu finden Sie auf Seite 3 unter den Produktinformationen.

