

Möbel LETZ

Finden und Wohlfühlen



Typenplan

TANDO von Sudbrock - Garderoben-Set in Steingrau

Wichtiger Hinweis für Sie

Etwaige Hinweise des Herstellers in dieser Produktinformation, die sich auf die Gewährleistung beziehen, haben für Sie keinerlei Bindungswirkung und können von Ihnen ignoriert werden. Ihre gesetzlichen Gewährleistungsrechte als Verbraucher uns gegenüber, als Ihrem Verkäufer, werden dadurch in keiner Weise berührt oder eingeschränkt. Sie können sich wegen aller Mängel jederzeit an uns wenden. Darüber hinaus gehende Herstellergarantien bleiben natürlich unberührt. Dieser Artikel wird hergestellt von Sudbrock GmbH, Brunnenstraße 2 2, 33397 Rietberg-Bokel, Deutschland, auftraege@sudbrock.de

Möbel Letz GmbH
Am Gewerbepark 11
06895 Zahna-Elster

Tel.: 035383 - 6018 50

Fax.: 035383 - 6018 17

TANDO

S. 2 - 5	Programminformationen
S. 6 - 17	Vorschläge
S. 18 - 19	Schuhschränke
S. 20	Zubehör für Schuhschränke Kommoden und Kleiderschränke
S. 21 - 30	Korpuselemente
S. 31 - 33	Elemente für die individuelle Planung
S. 34 - 35	Regale
S. 36 - 37	Abdeckblätter
S. 38 - 39	Rahmenkonstruktionen
S. 40 - 44	Paneele
S. 45 - 46	Böden Garderobenstangen Boarde
S. 47	Garderobenelemente Designhaken
S. 48	Spiegel
S. 49	technisches Zubehör: Beleuchtung USB-Stecker
S. 50	Sockelvarianten
S. 51 - 53	Aufpreise für Sonderausführungen



TANDO

TANDO - das Design

TANDO ist ein hoch flexibles Garderobenprogramm. Individuelle Planung auf Maß lautet der Anspruch. Das moderne schlichte Design betont die Linien in der Horizontalen. So werden Kommoden und Schuhschränke die mit den markanten Griffleisten ausgestattet sind optisch in der Breite gestreckt. Raffiniert: Vor allem kleine enge Flure lässt dies größer erscheinen. Und ein weiteres Plus für kleine Dielen: Das individuelle Planungssystem ermöglicht maximalen Stauraum-Nutzen auf kleinster Fläche. Alle Fronten sind auch grifflos mit Push-to-Open Technik erhältlich.



TANDO - das Programm

- ist ein Stauraum-Spezialist für Garderoben
- ermöglicht viele Höhen Breiten und Tiefen für die individuelle Planung
- ideal um für kleine enge Flure optimalen Stauraum-Nutzen zu schaffen
- bietet ein umfangreiches Sortiment für die Ausstattung:
 - > Schuh-Lösungen: flache Schuhschränke Schuhschränke für große Schuhe Schuhkörbe
 - > Bekleidungs-Lösungen: Kleiderschränke Garderobenstangen Haken Hakenleisten
 - > Kleinkram: Hängeregale wandhängende Kästen
 - > Sonstiges: beleuchtete Spiegel Bank (als Sitzmöglichkeit und Staumöbel)
 - > diverse Einzelelemente sind so konfiguriert dass sie aneinandergereiht oder gestapelt werden können

TANDO - das System

- 11 Höhen 6 Breiten und 4 Tiefen (siehe technische Hinweise)
- stumpf verleimter Korpus
- die Fronten sind vorschlagend
- 5 verschiedene Abdeckblattvarianten:
 - 10 mm und 26 mm (Standard) oder 39 mm gegen Aufpreis
 - sowie 6 mm Glas lackiert oder gefrostet lackiert
- das Abdeckblatt in 10 mm oder 26 mm ist im Korpus- bzw. Elementpreis enthalten
- Griffe: die Fronten sind mit Griffen oder Pushbeschlag lieferbar
- Anbringung: Standversion hängend mit Kufen oder Füßen

TANDO

TANDO - Technische Hinweise

Höhen

Raster Höhe in cm zzgl. Stellfüße (8 cm)
und Abdeckblatt (0 cm)

5 = 198

5 = 180

5 = 162

4 = 144

5 = 126

3 = 108

5 = 90

2 = 72

5 = 54

1 = 36

2/3 = 24

(Unterteil)

Standardfuß 8 cm

oder Raster Höhe in cm zzgl. Stellfüße (8 cm)
und Abdeckblatt (6 cm)

5 = 198

5 = 180

5 = 162

4 = 144

5 = 126

3 = 108

5 = 90

2 = 72

5 = 54

1 = 36

2/3 = 24

(Unterteil)

Standardfuß 8 cm

Sonderhöhen:

Schuhschränke mit Schuhkörben siehe S. 18/19

Tiefen

nur für Schuhschränke
mit Schuhkörben

	<u>20-er</u>	<u>35-er</u>	<u>45-er</u>	<u>60-er</u>
Korpus	6 cm	6 cm	6 cm	6 cm
Einlegeboden	0 cm	0 cm	0 cm	0 cm
Einlegeboden hinter Klappe	-	0 cm	0 cm	-
Lichte Tiefe	6 cm	6 cm	6 cm	6 cm
Abdeckblatt	0 cm	0 cm	0 cm	0 cm

Breiten

	<u>40</u>	<u>50</u>	<u>60</u>	<u>80</u>	<u>100</u>	<u>120</u>
Außenmaß	0 cm	0 cm	0 cm	0 cm	0 cm	0 cm
Innenmaß	2 cm	2 cm	2 cm	2 cm	2 cm	2 cm
bei Mittelseite	-	-	-	-	2x 2 cm	2x 2 cm

Maximale Länge Abdeckblatt 0 cm:	320 cm
Maximale Länge Abdeckblatt 6 cm:	320 cm
Maximale Länge Abdeckblatt 9 cm:	260 cm
Maximale Länge Glasabdeckblatt 6 cm:	300 cm

TANDO

Ausführungen

gruppe 10

Furnier

103 Wildeiche (astfrei)
121 Eiche anthrazit
124 Wildeiche coffee
125 Kernbuche
127 Eiche milk
129 Eiche sahara
153 Eiche grau
158 Eiche canyon

Glattlack

419 blütenweiß
(ähnlich RAL 9010)

gruppe 20

Furnier

102 Ethno Eiche (astig)
115 Nussbaum natur
136 Kirschbaum milk
143 Kirschbaum cognac
155 Eiche milk (astig)
NEU 159 Eiche canyon (astig)

gruppe 20

Glattlack

405 muschelgrau
407 steingrau
408 terra
409 magnolia
411 onyxgrau
412 Stahl hell
413 Gold
417 salbei
420 verkehrsweiß (RAL 9016)
432 pacificblau
433 blaugrün
436 cosmos-schwarz
437 quarz
465 sienna
467 bordeaux
469 kaschmir
475 sky
477 indisch rot
480 ziegelrot
481 antik rosa
483 waldgrün
489 samtbeere
490 curry
494 canagrau
498 taubenblau

Für ein Komplettmöbel in Ausführungen aus unterschiedlichen gruppen wird wenn nicht anders angegeben die höhere gruppe berechnet.

Aufe für Sonderfarben Sonderanfertigungen Rillenoptik Gold/Stahl gebürstet und Hochglanzlackierung finden Sie ab S. 51

Zargenlackierung

Art.-Nr. 27756

Schubkastenzarge und -boden in Korpusfarbe lackiert. Mehr pro Schubkasten.
Bei Schubkästen mit Mittelseite befinden sich 2 Schubkastenzargen im Korpus.

Furnierung der Zarge

Art.-Nr. 27758

Schubkastenzarge und -boden in Holz Ausführung furniert. Mehr pro Schubkasten.
Bei Schubkästen mit Mittelseite befinden sich 2 Schubkastenzargen im Korpus.

TANDO

Griffvarianten

Unsichtbarer Pushbeschlag



Nr. 97

Griff "BOB" mini



Nr. 48
Lack oder Holz
Ø 33 mm, Tiefe 28 mm

Griffnut Metall midi



Nr. 55
Aluminium oder Lack
Breite 40-80 cm 100-140 cm
Art.-Nr. 27730 27731

Designgriff mini



Nr. 84
Aluminium oder chrom
B 42 mm, Bohrabstand 32 mm

Designgriff midi



Nr. 85
Aluminium oder chrom
B 138 mm, Bohrabstand 128 mm

quadratischer Griff mini



Nr. 4
Aluminium oder chrom
B 25 mm

quadratischer Griff midi



Nr. 81
Aluminium oder chrom
B 55 mm, Bohrabstand 32 mm

Griff "SENTA" mini



Nr. 61
Aluminium, chrom oder Lack
B 40 mm

Griff "SENTA" midi



Nr. 37
Aluminium, chrom oder Lack
B 250 mm

Griff "FINA" midi



Nr. 40
Aluminium, schwarz oder weiß
B 185 mm, Bohrabstand 128 mm

Griff "LUNA" midi



Nr. 8
Schwarz oder weiß
B 200 mm

Kantengriff midi



Nr. 87
Aluminium oder chrom
B 84 mm, Bohrabstand 64 mm

Griffstange midi



Nr. 65
Aluminium oder chrom
B 227 mm, Bohrabstand 192 mm

TANDO

Vorschläge mit Schuhkorb Sonderhöhen (s. S. 18/19)

Vorschlag 14

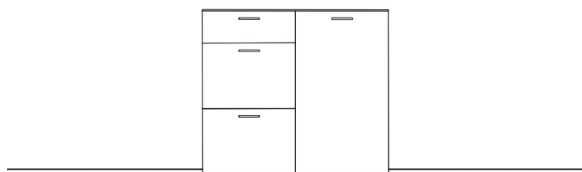

Anzahl	Art.-Nr.	Bezeichnung	PG 10	PG 20
1	92220	Schuhschrank 1 Schubkasten 2 Klappen mit je 1 Schuhkorb 103H 60B 35T		
1	92227 re	Schuhschrank 1 Tür 2 Einlegeböden 103H 60B 35T		

Breite: 120 cm
Höhe: 8 cm
Tiefe: 35 cm

Vorschlag 16

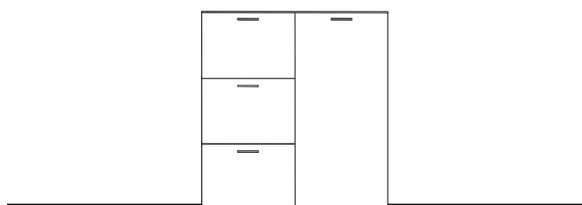

Anzahl	Art.-Nr.	Bezeichnung	PG 10	PG 20
1	92253	Schuhschrank 3 Klappen mit je 1 Schuhkorb 5H 60B 35T		
1	92237 re	Schuhschrank 1 Tür 3 Einlegeböden 5H 60B 35T		

Breite: 120 cm
Höhe: 3 cm
Tiefe: 35 cm

Vorschlag 15

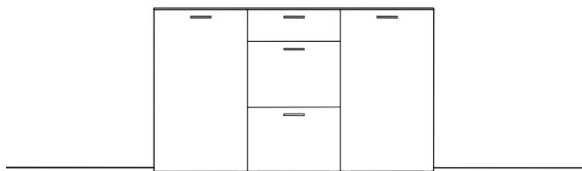

Anzahl	Art.-Nr.	Bezeichnung	PG 10	PG 20
1	92226 li	Schuhschrank 1 Tür 2 Einlegeböden 103H 60B 35T		
1	92227 re	Schuhschrank 1 Tür 2 Einlegeböden 103H 60B 35T		
1	92220	Schuhschrank 1 Schubkasten 2 Klappen mit je 1 Schuhkorb 103H 60B 35T		

Breite: 180 cm
Höhe: 8 cm
Tiefe: 35 cm

Vorschlag 73

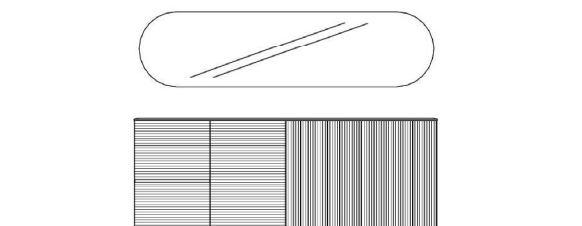

Anzahl	Art.-Nr.	Bezeichnung	PG 10	PG 20
2	92270	Schuhschrank 1 Tür li 3 Z-Böden 85H 60B 20T	à	à
2	92271	Schuhschrank 1 Tür re 3 Z-Böden 85H 60B 20T	à	à
2	7419	MP Rillenfront waagrecht 3R 60B	à	à
2	7433	MP Rillenfront senkrecht 3R 60B	à	à
1	91762	Spiegel gerundet 60H 240B		

Zubehör:

Breite: 240 cm	2	27617	Lichtkanal inkl. LED-Band "Nubio" < 300 cm	à	à
Höhe: 195 cm	1	27246	Trafo 60 Watt		
Tiefe: 20 cm	1	27630	Einkanal-Funkfernbedienung warm/kalt		
	8	58876	Z-Drahtboden für 20T	à	à

Vorschläge

Vorschlag 59

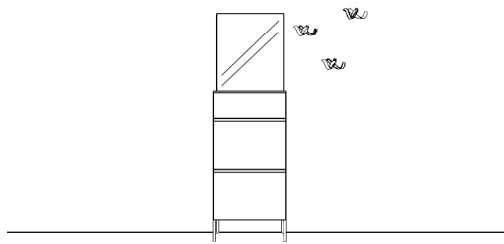

Breite: 60 cm
Höhe: 209 cm
Tiefe: 35 cm

Anzahl	Art.-Nr.	Bezeichnung	PG 10	PG 20
1	92220	Schuhschrank 1 Schubkasten 2 Klappen mit je 1 Schuhkorb 103H 60B 35T		
1	91610	Spiegel 2R 60B		
2	27950	Doppelfuß schwarz 1x außen 18H	à	à

Zubehör:

2	27730	MP Griffnut Metall 40-80 cm	à	à
2	29955	Stoffbox für Schuhkörbe	à	à

Vorschlag 57

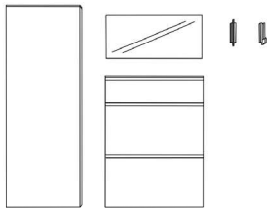

Breite: 210 cm
Höhe: 200 cm
Tiefe: 20 cm

Anzahl	Art.-Nr.	Bezeichnung	PG 10	PG 20
1	92140	Schuhschrank 1 Tür 1 Konstruktions- boden 5 Z-Drahtböden 5R 60B 20T		
1	92215	Schuhschrank 3 Klappen 2 Schuhkörbe 103H 80B 20T		
1	91601	Spiegel schlicht 60H 80B		
1	7924	Höhenkürzung Spiegel		
2	22258	Klapphaken alu 22H	à	à

Zubehör:

3	27730	Griffnut Metall 40-80 cm	à	à
---	-------	--------------------------	---	---

Vorschlag 60

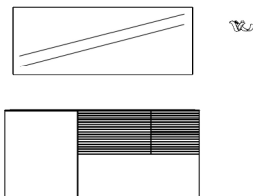

Breite: 160 cm
Höhe: 190 cm
Tiefe: 35 cm

Anzahl	Art.-Nr.	Bezeichnung	PG 10	PG 20
1	93464	Korpus 1 Tür li 2R 60B 35T		
1	93501	Korpus 2 Schubkästen 2 Klappen 2R 100B 35T		
1	97543	Glasabdeckblatt 6 mm gefrostet lackiert 160 x 35 cm		
1	91605	Spiegel schlicht 60H 160B		

Zubehör:

1	7406	MP Rillenfront waagrecht 1R 60B		
2	7400	MP Rillenfront waagrecht 5R 40B	à	à
1	27826	Skulpturhaken schwarz		
2	27616	Lichtkanal inkl. LED-Band "Nubio" < 200 cm	à	à
1	27245	Trafo 30 Watt		
1	27630	Einkanal-Fernbedienung warm/kalt		
2	97277	Schutzmatte für Einlegeböden 60B 35T	à	à

Vorschlag 58

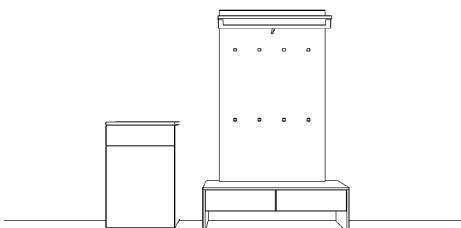

Breite: 200 cm
Höhe: 5 cm
Tiefe: 35 cm

Anzahl	Art.-Nr.	Bezeichnung	PG 10	PG 20
1	93534	Korpus 1 Schubkasten 1 Tür 2 Einlegeböden 5R 60B 35T		
1	92291	Bank 2 Schubkästen 6H 2B 35T		
1	90316	Paneel inkl. Hutablage mit eckiger Bügelstange 8 Haken 1133 alu 5R 100B 9T		

TANDO

Vorschläge

Vorschlag 05

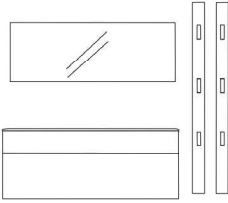

Anzahl	Art.-Nr.	Bezeichnung	PG 10	PG 20
1	92493	Korpus 1 Schubkasten 1 Mittelseite 1 Klappe 1 Einlegeboden 5R 120B 45T		
1	91603	Spiegel 60H 120B		
2	91751	Hakenleiste senkrecht chrom 5R 5B	à	à

Breite: 165 cm
Höhe: 180 cm
Tiefe: 45 cm

Vorschlag 02

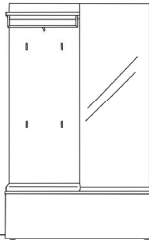

Anzahl	Art.-Nr.	Bezeichnung	PG 10	PG 20
1	90112	Paneel inkl. Hutablage mit runder Bügelstange 4 Haken 5R 60B 9T		
1	91647	Spiegel 5R 60B		
1	92696	Korpus 1 Klappe 1 Mittelseite je 1 Einlegeboden 1R 120B 35T		

Breite: 120 cm
Höhe: 203 cm
Tiefe: 35 cm

Zubehör:

1	31963	Kissen braun 60B
---	-------	------------------

Vorschlag 17

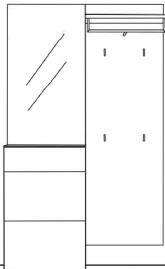

Anzahl	Art.-Nr.	Bezeichnung	PG 10	PG 20
1	93574	Korpus 1 Schubkasten 2 Klappen 5R 60B 35T		
1	90122	Paneel inkl. Hutablage mit runder Bügelstange 4 Haken 5R 60B 9T		
1	91644	Spiegel 3R 60B		
1	97540	Glasabdeckblatt 6 mm gefrostet 60B 35T		

Breite: 120 cm
Höhe: 8 cm
Tiefe: 35 cm

Vorschlag 75

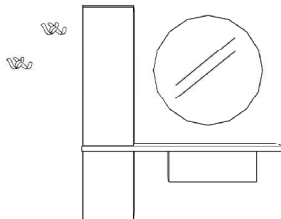

Anzahl	Art.-Nr.	Bezeichnung	PG 10	PG 20
1	93184	Korpus 1 Schubkasten 2/3R 80B 35T		
1	97686	Zwischenboden 162B 36T		
1	93440	Korpus 1 Tür li 5R 40B 35T		
1	93610	Korpus 1 Tür li 3R 40B 35T		
1	91650	Spiegel rund Ø 90 cm		

Zubehör:

2	27822	Skulpturhaken alu	à	à
1	27756	MP Zargenlackierung		
1	27611	LED-Band für runden Spiegel		
1	27244	Trafo 15 Watt		
1	27630	Einkanal-Funkfernbedienung warm/kalt		
1	29951	Stoffboxen Set Nr. 1		

Breite: 162 cm
Höhe: 192 cm
Tiefe: 36 cm

TANDO

Vorschläge

Vorschlag 40 **NEU**

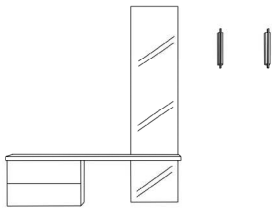

Breite: 212 cm
 Höhe: 204 cm
 Tiefe: 36 cm

Anzahl	Art.-Nr.	Bezeichnung	PG 10	PG 20
1	92430	Korpus 2 Schubkästen 1R 60B 35T		
1	91630	Spiegel schlicht 1R 40B		
1	91635	Spiegel schlicht 5R 40B		
1	97684	Zwischenboden 142B 36T		
2	22252	Klapphaken alu 33H	à	à
1	90839	Befestigungsbeschlag für freihängende Böden		

Vorschlag 42 **NEU**

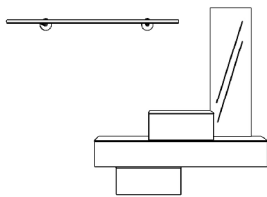

Breite: 200 cm
 Höhe: 195 cm
 Tiefe: 35 cm

Anzahl	Art.-Nr.	Bezeichnung	PG 10	PG 20
1	93182	Korpus 1 Schubkasten 2/3R 60B 35T		
1	93128	Korpus 1 Schubkasten 2/3R 160B 35T		
1	93172	Korpus 1 Klappe 2/3R 60B 35T		
1	91635	Spiegel schlicht 5R 40B		
1	90804	Trumpet Garderobenstange quer schwarz 160B 26T		

Vorschlag 43 **NEU**

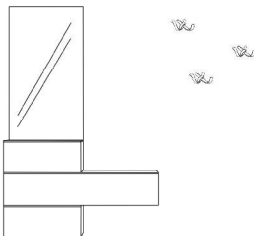

Breite: 195 cm
 Höhe: 204 cm
 Tiefe: 35 cm

Anzahl	Art.-Nr.	Bezeichnung	PG 10	PG 20
2	93182	Korpus 1 Schubkasten 2/3R 60B 35T	à	à
1	93178	Korpus 1 Klappe 2/3R 120B 35T		
1	91644	Spiegel schlicht 3R 60B		
Zubehör:				
1	31980	USB-Stecker 4-fach für 35T inkl. Trafo und Schubkasteneinlage		
3	27826	Skulpturhaken schwarz	à	à

Vorschlag 39 **NEU**



Breite: 182 cm
 Höhe: 190 cm
 Tiefe: 36 cm

Anzahl	Art.-Nr.	Bezeichnung	PG 10	PG 20
1	92690	Korpus 1 Klappe 1R 60B 35T		
1	93614 li	Korpus 1 Tür 3R 60B 35T		
1	91630	Spiegel schlicht 1R 40B		
1	91634	Spiegel schlicht 3R 40B		
1	90854	Hinterstück mit eckiger Bügelstange aluminium 18H 80B 3T		
1	97680	Zwischenboden 102B 36T		
1	97688	Zwischenboden 182B 36T		
Zubehör:				
1	27624	LED Superlight Spot		
1	27244	Trafo 15 Watt		
1	27630	Einkanal-Funkfernbedinung warm/kalt		

TANDO

Vorschläge

Vorschlag 08

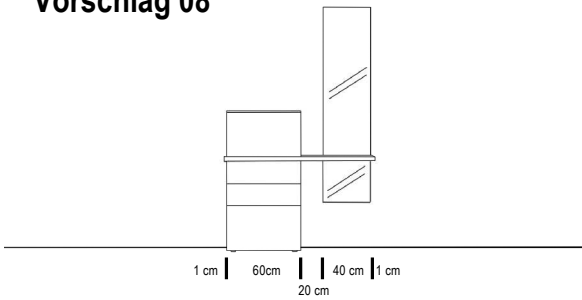

Breite: 122 cm
 Höhe: 203 cm
 Tiefe: 36 cm

Anzahl	Art.-Nr.	Bezeichnung	PG 10	PG 20
1	92532	Korpus 2 Schubkästen 1 Großraumschubkasten 2R 60B 35T		
1	92690	Korpus 1 Klappe 1 Einlegeboden1R 60B 35T		
1	97682	Ablageboard 38 mm 122B 36T		
1	91630	Spiegel 1R 40B		
1	91635	Spiegel 5R 40B		
1	90839	Befestigungsbeschlag für freihängende Böden		

Vorschlag 20

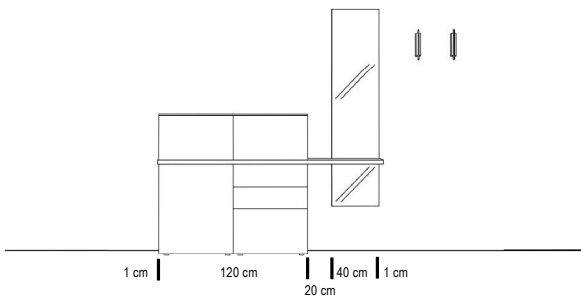

Breite: 182 cm
 Höhe: 203 cm
 Tiefe: 36 cm

Anzahl	Art.-Nr.	Bezeichnung	PG 10	PG 20
1	93464 li	Korpus 1 Tür 1 Einlegeboden 2R 60B 35T		
2	92690	Korpus 1 Klappe 1 Einlegeboden1R 60B 35T	à	à
1	92532	Korpus 2 Schubkästen 1 Großraumschubkasten 2R 60B 35T		
1	97688	Ablageboard 38 mm 182B 36T		
1	91630	Spiegel 1R 40B		
1	91635	Spiegel 5R 40B		
1	90839	Befestigungsbeschlag für freihängende Böden		
Zubehör:				
2	22258	Klapphaken alu 6H	à	à

Vorschlag 18

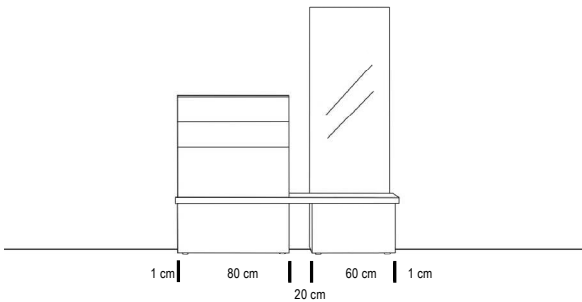

Breite: 162 cm
 Höhe: 1 cm
 Tiefe: 36 cm

Anzahl	Art.-Nr.	Bezeichnung	PG 10	PG 20
1	92690	Korpus 1 Klappe 1 Einlegeboden1R 60B 35T		
1	92412	Korpus 1 Großraumschubkasten 1R 80B 35T		
1	92534	Korpus 2 Schubkästen 1 Groß- raumschubkasten 2R 80B 35T		
1	97686	Ablageboard 38 mm 162B 36T		
1	91646	Spiegel 4R 60B		

Vorschlag 19

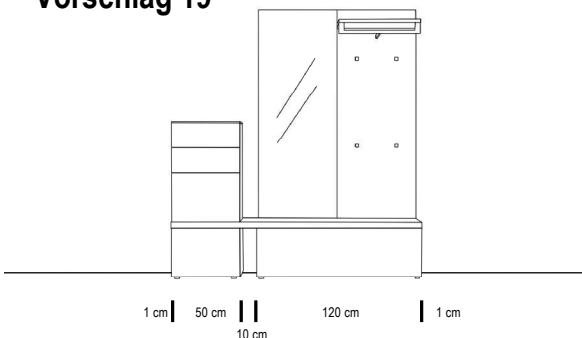

Breite: 182 cm
 Höhe: 204 cm
 Tiefe: 36 cm

Anzahl	Art.-Nr.	Bezeichnung	PG 10	PG 20
1	92698	Korpus 1 Klappe 1 Einlegeboden 1R 50B 35T		
1	92530	Korpus 2 Schubkästen 1 Groß- raumschubkasten 2R 50B 35T		
1	92696	Korpus 1 Klappe 1 Mittelseite je 1 Einlegeboden 1R 120B 35T		
1	97688	Ablageboard 38 mm 182B 36T		
1	90313	Panel inkl. Hutablage mit eckiger Bügelstange 4 Haken 5R 60B 9T		
1	91647	Spiegel 5R 60B		

TANDO

Vorschläge

Vorschlag 25

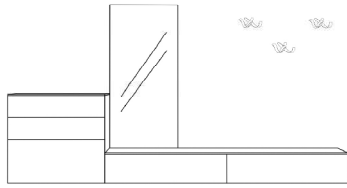

Breite: 280 cm
 Höhe: 175 cm
 Tiefe: 45 cm

Anzahl	Art.-Nr.	Bezeichnung	PG 10	PG 20
1	93563	Korpus 2 Schubkästen 1 Klappe 2R 80B 45T		
1	93187 li	Korpus 1 Schubkasten 2/3R 100B 45T		
1	93177	Korpus 1 Klappe 2/3R 100B 45T		
1	91645	Spiegel schlicht 5R 60B		

Zubehör:

3	27824	Skulpturhaken chrom	à	à
1	31981	USB-Stecker 45T		

Vorschlag 01

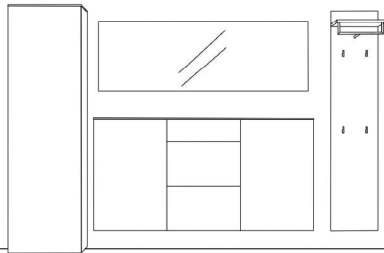

Breite: 300 cm
 Höhe: 8 cm
 Tiefe: 35 cm

Anzahl	Art.-Nr.	Bezeichnung	PG 10	PG 20
1	93704 li	Kleiderschrank 1 ausziehbare Kleiderstange 5R 60B 35T		
1	93514 li	Korpus 1 Tür 2 Einlegeböden 5R 60B 35T		
1	93515 re	Korpus 1 Tür 2 Einlegeböden 5R 60B 35T		
1	93574	Korpus 1 Schubkasten 2 Klappen 2 Einlegeböden 5R 60B 35T		
1	91606	Spiegel 60H 180B		
1	90121	Paneel inkl. Hutablage mit runder Bügelstange 4 Haken 5R 40B 9T		

Vorschlag 03

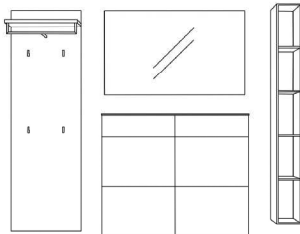

Breite: 240 cm
 Höhe: 180 cm
 Tiefe: 35 cm

Anzahl	Art.-Nr.	Bezeichnung	PG 10	PG 20
1	90122	Paneel inkl. Hutablage mit runder Bügelstange 4 Haken 5R 60B 9T		
1	91613	Spiegel 2R 120B		
2	93574	Korpus 1 Schubkasten 2 Klappen 2 Einlegeböden 5R 60B 35T	à	à
1	12685	Regal 10 mm 5R 20B 4T		

Vorschlag 71

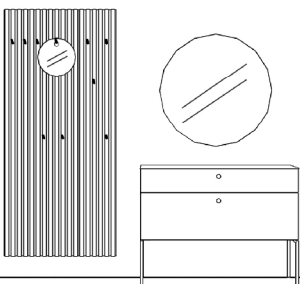

Breite: 230 cm
 Höhe: 215 cm
 Tiefe: 35 cm

Anzahl	Art.-Nr.	Bezeichnung	PG 10	PG 20
1	91015	Lamellenpaneel mit 6 Rundholzaken 5R 60B 4T		
1	91012	Lamellenpaneel mit 6 Rundholzaken 5R 30B 4T		
1	92468	Korpus 1 Schubkasten 1 Großraum-schubkasten 5R 120B 35T		
2	27954	Doppelfuß schwarz 1x außen 36H 35T	à	à
1	91650	Spiegel rund Ø 90 cm		

Zubehör:

1	91009	Rundspiegel mit Loch Ø 30 cm		
2	27756	MP Zargenlackierung	à	à
1	27611	LED-Band für runden Spiegel		
1	27245	Trafo 30 Watt		
1	27630	Einkanal-Funkfernbedienung warm/kalt		

TANDO

Vorschläge

Vorschlag 07

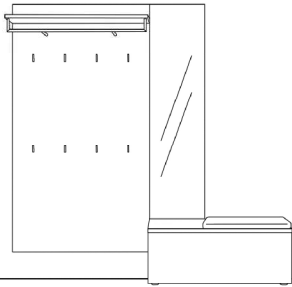

Breite: 200 cm
Höhe: 203 cm
Tiefe: 35 cm

Anzahl	Art.-Nr.	Bezeichnung	PG 10	PG 20
1	90226	Paneel inkl. Hutablage mit runder Bügelstange 8 Haken 5R 100B 9T		
1	91637	Spiegel 5R 40B		
1	92694	Korpus 1 Klappe 1 Mittelseite 1 Einlegeboden 1R 100B 35T		
Zubehör:				
1	31962	Kissen anthrazit 60B		

Vorschlag 06 mit Schuhkörben

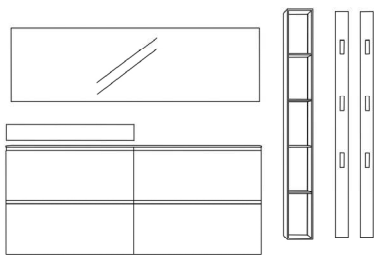

Breite: 290 cm
Höhe: 180 cm
Tiefe: 20/4 cm

Anzahl	Art.-Nr.	Bezeichnung	PG 10	PG 20
2	92202	Schuhschrank 2 Klappen je 1 Schuhkorb 85H 100B 20T	à	à
1	92298	Ablage mit Klappe 13H 100B 18T		
1	91607	Spiegel 60H 200B		
1	12669	Regal 10 mm 5R 20B 4T		
2	91750	Hakenleiste senkrecht alu 5R 5B	à	à
Zubehör:				
4	27731	Griffnut Metall 100B	à	à
2	27616	Lichtkanal inkl. LED-Band Nubio	à	à
1	27245	Trafo 30 Watt		
1	27630	Einkanal - Fernbedienung warm/kalt		

Vorschlag 54

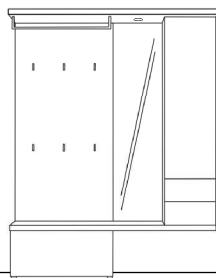

Breite: 160 cm
Höhe: 4 cm
Tiefe: 35 cm

Anzahl	Art.-Nr.	Bezeichnung	PG 10	PG 20
1	92692	Korpus 1 Klappe 1R 80B 35T		
2	90864	Boden 38 mm 160 x 35 cm	à	à
2	90839	Befestigungsbeschlag für Böden	à	à
1	90414	Paneel schlicht 5R 80B		
6	1143	Taschenhaken schwarz	à	à
1	90569	Garderobenstange schwarz für 80B		
1	91637	Spiegel schlicht 5R 40B		
1	92786	Korpus 5R 40B 35T		
2	26322	Schubkasten 5R 40B 35T	à	à
1	94061	Tür 5R 40B		
Zubehör:				
1	27624	LED Superlight Spot		
1	27245	Trafo 30 Watt		
1	27630	Einkanal - Fernbedienung warm/kalt		

Vorschlag 10

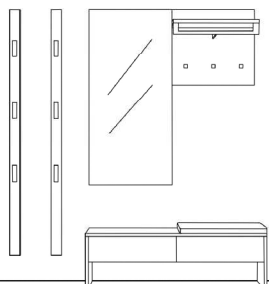

Breite: 2 cm
Höhe: 198 cm
Tiefe: 35 cm

Anzahl	Art.-Nr.	Bezeichnung	PG 10	PG 20
2	91751	Hakenleiste senkrecht chrom 5R 5B	à	à
1	91645	Spiegel 5R 60B		
1	92291	Bank 2 Schubkästen 38H 2B 35T		
1	90753	Garderobenelement inkl. Hutablage mit eckiger Bügelstange und Garderobenhaken 5R 60B 9T		
Zubehör:				
1	31962	Kissen anthrazit 60B		

TANDO

Vorschläge

Vorschlag 37

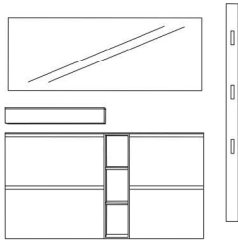

Breite: 5 cm
Höhe: 205 cm
Tiefe: 20 cm

Anzahl	Art.-Nr.	Bezeichnung	PG 10	PG 20
1	12400	Korpus 10 mm 85H 20B 7T		
1	92201	Schuhschrank 2 Klappen 85H 80B 20T		
1	92200	Schuhschrank 2 Klappen 85H 60B 20T		
1	97533	Glasabdeckblatt 6 mm gefrostet 160 x 20 cm		
1	92297	Ablage mit Klappe 13H 80B 18T		
1	91605	Spiegel schlicht 60H 160B		
1	91750	Leiste mit Klapphaken alu 5R		

Zubehör:

4	27730	Griffnut Metall 40 - 80 cm	à	à
---	-------	----------------------------	---	---

Vorschlag 27

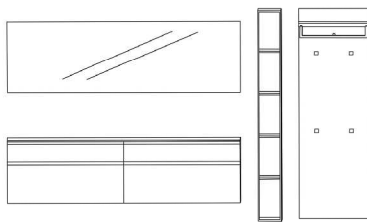

Breite: 300 cm
Höhe: 8 cm
Tiefe: 35 cm

Anzahl	Art.-Nr.	Bezeichnung	PG 10	PG 20
2	92490	Korpus 1 Schubkasten 1 Klappe 5R 100B 35T	à	à
1	91607	Spiegel 60H 200B		
1	12669	Korpus 10 mm 5R 20B 4T		
1	90323	Paneel inkl. Hutablage und eckiger Bügelstange 4 Haken 5R 60B 9T		
1	97544	Glasabdeckblatt gefrostet 200B		

Zubehör:

4	27731	Griffnut Metall 100B	à	à
2	27616	Lichtkanal inkl. LED-Band Nubio	à	à
1	27245	Trafo 30 Watt		
1	27630	Einkanal-Fernbedienung warm/kalt		

Vorschlag 11

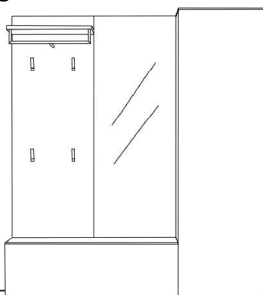

Breite: 180 cm
Höhe: 8 cm
Tiefe: 45 cm

Anzahl	Art.-Nr.	Bezeichnung	PG 10	PG 20
1	90213	Paneel inkl. Hutablage mit runder Bügelstange 4 Haken 5R 60B 9T		
1	92697	Korpus 1 Klappe 1 Mittelseite 1 Einlegeboden 1R 120B 45T		
1	93715 re	Kleiderschrank 1 ausziehbarer Kleiderstange 5R 60B 45T		
1	91647	Spiegel 5R 60B		

Vorschlag 55

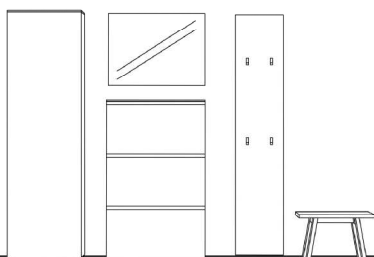

Breite: 285 cm
Höhe: 8 cm
Tiefe: 20 cm

Anzahl	Art.-Nr.	Bezeichnung	PG 10	PG 20
1	92150	Schuhschrank 1 Tür li 1 K-Boden 6 Z-Drahtböden 5R 60B 20T		
1	92259	Schuhschrank 1 Klappe mit Innen- einteilung 2 Klappen mit Schuhkorb 5H 80B 20T		
1	91601	Spiegel schlicht 60H 80B		
1	90430	Paneel schlicht 5R 40B 4T		
4	1145	Garderobenhaken "Jot" schwarz	à	à
1	31961	Schemel 8H 60B 26T		

Zubehör:

3	27730	MP Griffnut Metall 40-80 cm	à	à
2	29955	Stoffbox für Schuhkörbe	à	à
1	31983	Technik-Paket mit USB-Stecker und LED Emotion Spot		

TANDO

Vorschläge

Vorschlag 61

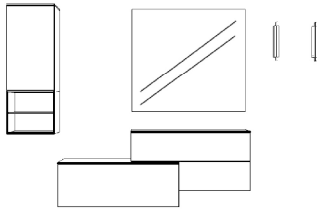

Breite: 200 cm
Höhe: 198 cm
Tiefe: 35/45 cm

Anzahl	Art.-Nr.	Bezeichnung	PG 10	PG 20
1	93460	Korpus 1 Tür li 2R 40B 35T		
1	12446	Regal 10 mm 1R 40B 7T		
1	92695	Korpus 1 Klappe 1R 100B 45T		
1	93186	Korpus 1 Schubkasten 2/3R 100B 35T		
1	93182	Korpus 1 Schubkasten 2/3R 60B 35T		
1	91622	Spiegel schlicht 5R 100B		
Zubehör:				
2	22251	Klapphaken schwarz 33H	à	à
2	27615	Lichtkanal inkl. LED-Band Nubio <100 cm	à	à
1	27245	Trafo 30 Watt		
1	27630	Einkanal-Funkfernbedienung warm/kalt		
1	31980	USB-Stecker 4-fach inkl. Trafo und rutschfester Schubkasteneinlage		

Vorschlag 62

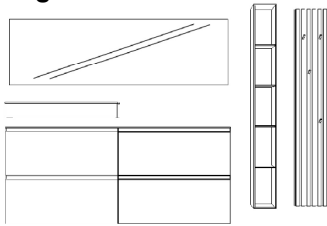

Breite: 305 cm
Höhe: 205 cm
Tiefe: 20/7 cm

Anzahl	Art.-Nr.	Bezeichnung	PG 10	PG 20
2	92202	Schuhschrank 2 Klappen mit je 1 Schuhkorb 85H 100B 20T	à	à
1	92298	Ablage mit Klappe 13H 100B 18T		
1	91607	Spiegel schlicht 60H 200B		
1	12669	Regal 10 mm 5R 20B 7T		
1	91011	Lamellenpaneel inkl. 4 Rundholz- holzhaken 5R 30B		
Zubehör:				
4	27731	MP Griffnut Metall 100-140 cm	à	à
2	27616	Lichtkanal inkl. LED-Band Nubio <200 cm	à	à
1	27245	Trafo 30 Watt		
1	27630	Einkanal-Funkfernbedienung warm/kalt		
2	29955	Stoffbox für Schuhkorb	à	à

Vorschlag 49

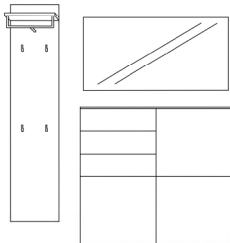

Breite: 210 cm
Höhe: 205 cm
Tiefe: 7/35 cm

Anzahl	Art.-Nr.	Bezeichnung	PG 10	PG 20
2	92763	Korpus 3R 60B 35T	à	à
1	94084	Tür links 5R 60B		
3	26326	Schubkasten 5R 60B 35T	à	à
2	94085	Tür rechts 5R 60B	à	à
1	90121	Paneel inkl. Hutablage mit runder Bügelstange 4 Haken 5R 40B 9T		
1	91603	Spiegel schlicht 60H 120B		
Zubehör:				
4	58877	Z-Drahtboden	à	à
1	27276	Einlegeboden 60B 35T		

Vorschlag 48

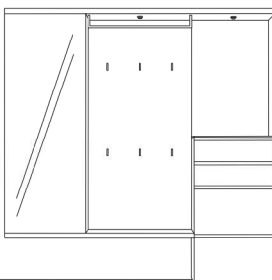

Breite: 200 cm
Höhe: 3 cm
Tiefe: 35 cm

Anzahl	Art.-Nr.	Bezeichnung	PG 10	PG 20
1	93874	Korpus 1 Spiegeltür li 1 K-Boden 1 ausz. Kleiderstange 5R 60B 35T		
1	92763	Korpus 3R 60B 35T		
2	26416	Großraumschubkasten 1R 60B 35T	à	à
2	26326	Schubkasten 1R 60B 35T	à	à
1	90863	Boden 38 mm 140B 35T		
1	90864	Boden 38 mm 200B 35T		
1	90414	Paneel schlicht 5R 80B		
1	90403	Paneel schlicht 5R 60B		
1	90569	runde Bügelstange schwarz für 80B		
6	1143	Taschenhaken schwarz	à	à
2	90839	Befestigungsbeschlag für freihängende Böden	à	à
Zubehör:				
4	27730	Griffnut Metall 40 - 80 cm	à	à
2	27624	LED Superlight Spot	à	à
1	27244	Trafo 15 Watt		
1	27630	Einkanal-Fernbedienung warm/kalt		

TANDO

Vorschläge

Vorschlag 63

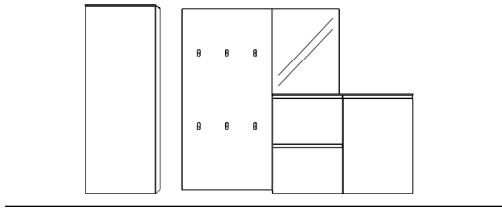

Breite: 280 cm
 Höhe: 198 cm
 Tiefe: 20 cm

Anzahl	Art.-Nr.	Bezeichnung	PG 10	PG 20
1	92140	Schuhschrank 1 Tür 1 Konstruktionsboden 5 Z-Drahtböden 5R 60B 20T		
1	90414	Paneel schlicht 5R 80B 4T		
6	1144	Jot-Haken alu	à	à
1	92248	Schuhschrank 1 Klappe mit Inneneinteilung 1 Klappe mit Schuhkorb 85H 60B 20T		
1	92209	Schuhschrank 1 Tür 2 Einlegeböden 85H 60B 20T		
1	91620	Spiegel schlicht 5R 60B 4T		
1	7924	Höhenkürzung Spiegel		

Zubehör:

3	27730	MP Griffnut Metall 40-80 cm	à	à
1	31983	Technik-Paket mit USB-Stecker (2-fach) LED Emotion Spot und Sensor für Beleuchtung		

Vorschlag 74

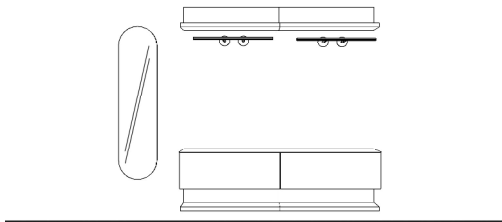

Breite: 200 cm
 Höhe: 198 cm
 Tiefe: 35 cm

Anzahl	Art.-Nr.	Bezeichnung	PG 10	PG 20
1	91770	Spiegel gerundet 5R 40B		
2	92414	Korpus 1 Großraumschubkasten 1R 100B 35T	à	à
1	97474	Keramikabdeckblatt 6 mm <200 x 35 cm		
2	23231	L-Board 2/3R 100B 1T	à	à
2	23240	L-Board inkl. Lichtleiste 2/3R 100B 1T	à	à
2	90800	Trumpet Garderobenstange schwarz 80B	à	à

Zubehör:

2	27616	Lichtkanal inkl. LED-Band "Nubio" < 200 cm	à	à
1	27244	Trafo 15 Watt		
1	27245	Trafo 30 Watt		
2	27630	Einkanal-Funkfernbedienung warm/kalt	à	à
2	97261	Schutzfolie für L-Boarde 100B	à	à

Vorschlag 33

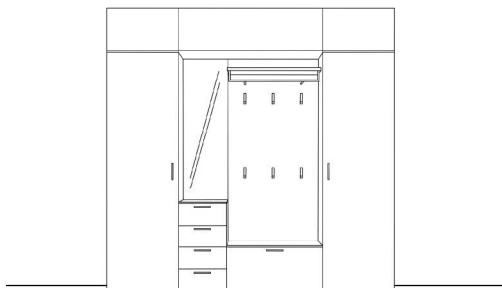

Breite: 240 cm
 Höhe: 4 cm
 Tiefe: 45 cm

Anzahl	Art.-Nr.	Bezeichnung	PG 10	PG 20
1	93714 li	Kleiderschrank 1 ausziehbare Kleiderstange 5R 60B 45T		
1	92842	Korpus 2R 40B 45T		
4	26342	Schubkasten 40B 45T	à	à
1	91635	Spiegel 5R 40B		
1	92693	Korpus 1 Klappe 1 Einlegeboden 1R 80B 45T		
1	90214	Paneel inkl. Hutablage mit runder Bügelstange 6 Haken 5R 80B 9T		
1	93715 re	Kleiderschrank 1 ausziehbare Kleiderstange 5R 60B 45T		
2	92807	Korpus 1R 60B 45T	à	à
1	94014 li	Tür 1R 60B		
1	94015 re	Tür 1R 60B		
1	92697	Korpus 1 Klappe 1 Mittelseite Öffnung nach oben 1R 120B 45T		

Vorschlag 34

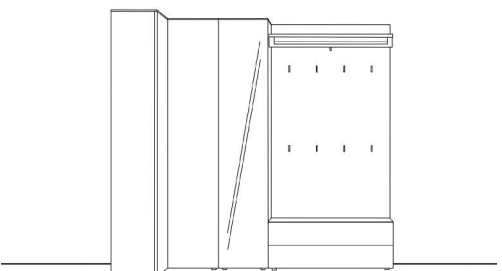

Breite: 75/215 cm
 Höhe: 8 cm
 Tiefe: 35 cm

Anzahl	Art.-Nr.	Bezeichnung	PG 10	PG 20
1	93219 re	Eckkorpus 2 Türen 4 Einlegeböden 2 Konstruktionsböden 1 ausziehbare Kleiderstange 5R 75/75B 35T		
1	93731 re	Kleiderschrank 1 Spiegeltür 1 Konstruktionsboden 4 Einlegeböden 5R 40B 35T		
1	90416	Paneel schlicht 5R 100B 4T		
1	90726	eckige Bügelstange alu 100B		
8	1138	Taschenhaken alu	à	à
1	92434	Korpus 2 Schubkästen 1R 100B 35T		

Vorschläge

Vorschlag 66 **NEU**

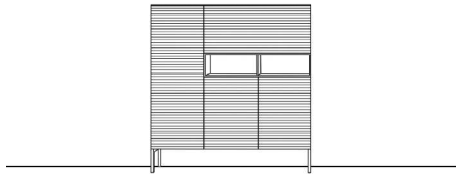

Breite: 240 cm
Höhe: 5 cm
Tiefe: 35 cm

Anzahl	Art.-Nr.	Bezeichnung	PG 10	PG 20
1	93610	Korpus 1 Tür 3R 40B 35T		
1	7418	MP Rillenfront waagrecht 3R 40B		
1	93446	Korpus 2 Türen 5R 80B 35T		
2	7410	MP Rillenfront waagrecht 5R 40B	à	à
1	12438	Regal 10 mm 1 Mittelseite 18H 80B 7T		
1	92692	Korpus 1 Klappe 1R 80B 35T		
1	7407	MP Rillenfront waagrecht 1R 80B		
1	97472	Keramikabdeckblatt 6 mm 120 x 35 cm		
2	27950	Doppelfuß 1x außen schwarz 18H für 35T	à	à

Vorschlag 46 **NEU**

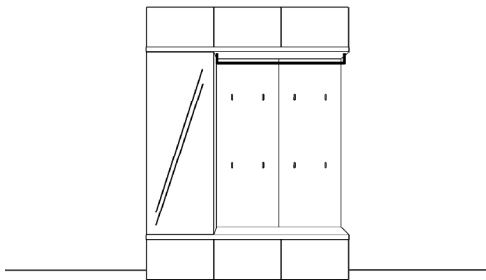

Breite: 180 cm
Höhe: 1 cm
Tiefe: 45 cm

Anzahl	Art.-Nr.	Bezeichnung	PG 10	PG 20
3	92691	Korpus 1 Klappe 1R 60B 45T	à	à
1	92888	Korpus 5R 60B 45T		
1	95674	1 Spiegeltür links 5R 60B		
1	93598	Aufsatzkorpus 2 Türen mit Mittelseite 2 Einlegeböden 1R 120B 45T		
1	93594	Aufsatzkorpus 1 Tür 1R 60B 45T		
2	90874	Boden 38 mm 180B 45T	à	à
2	90412	Paneel schlicht 5R 60B	à	à
8	1143	Taschenhaken schwarz	à	à
1	90571	Bügelstange rund schwarz für 120B		

Vorschlag 44 **NEU**

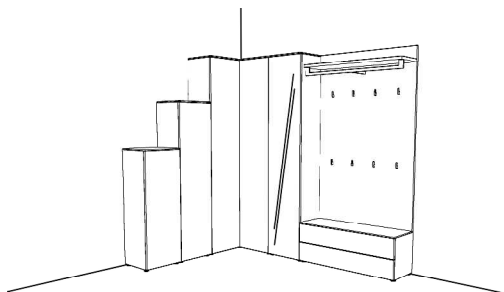

Breite: 155/215 cm
Höhe: 3 cm
Tiefe: 35 cm

Anzahl	Art.-Nr.	Bezeichnung	PG 10	PG 20
1	93219	Eckkorpus 5R 75x75B 35T		
1	93610	Korpus 1 Tür 3R 40B 35T		
1	92745	Korpus 5R 40B		
1	94050	Tür links 5R 40B		
2	97710	Höhenkürzung	à	à
1	93730	Korpus 1 Spiegeltür 5R 40B 35T		
1	92434	Korpus 2 Schubkästen 1R 100B 35T		
1	90416	Paneel schlicht 5R 100B 4T		
1	90726	Hutablage mit eckiger Bügelstange aluminium 100B		
8	1138	Taschenhaken aluminium	à	à

TANDO

Vorschläge

Vorschlag 47

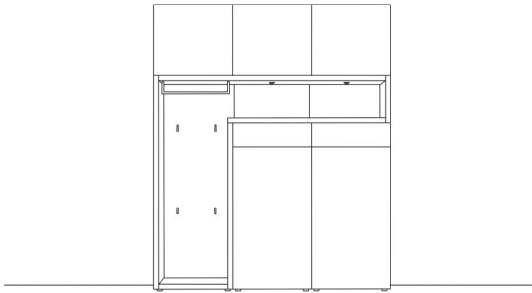

Breite: 180 cm
Höhe: 8 cm
Tiefe: 35 cm

Anzahl	Art.-Nr.	Bezeichnung	PG 10	PG 20
2	92772	Korpus 5R 60B 35T	à	à
1	94034	Tür links 3R 60B		
1	94035	Tür rechts 3R 60B		
2	26326	Schubkasten 5R 60B 35T	à	à
1	93764	Aufsatzkorpus 1 Tür li 5R 60B 35T		
1	93768	Aufsatzkorpus 2 Türen mit Mittelseite 5R 120B 35T		
1	90541	Rahmenkonstruktion mit 3 Paneelen 38 mm stark 5R 180B 35T		
1	90564	runde Bügelstange chrom für 60B		
4	1139	Taschenhaken chrom	à	à
Zubehör:				
3	97276	Einlegeboden 19 mm 60B 35T	à	à
2	27628	LED Emotion Spot schwenkbar	à	à
1	27244	Trafo 15 Watt		
1	27630	Einkanal-Fernbedienung warm/kalt		

Vorschlag 53

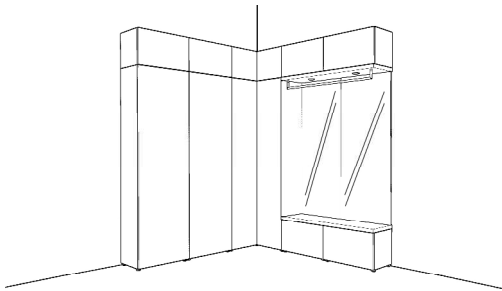

Breite: 195/195 cm
Höhe: 8 cm
Tiefe: 35 cm

Anzahl	Art.-Nr.	Bezeichnung	PG 10	PG 20
1	93704	Kleiderschrank 1 Tür li 1 Konstruktionsboden 1 Kleiderstange 5R 60B 35T		
1	93705	Kleiderschrank 1 Tür re 1 Konstruktionsboden 1 Kleiderstange 5R 60B 35T		
1	93218	Eckkleiderschrank 2 Türen 2 Konstruktionsböden 1 Kleiderstange 4 Einlegeböden 5R 75x75B 35T		
2	92410	Korpus 1 Großraumschubkasten 1R 60B 35T	à	à
1	90517	Rahmenkonstruktion als Aufsatzelement rechts offen mit 2 Spiegelpaneelen 5R 120B 35T		
2	93588	Aufsatzelement 2 Türen mit Mittelseite 2 Einlegeböden 1R 120B 35T	à	à
1	93200	Aufsatzelement Eckkorpus 2 Türen 2 Einlegeböden 1R 75x75B 35T		
Zubehör:				
1	90571	Garderobenstange schwarz für 120B		
1	31963	Kissen braun 60 x 32 cm		
2	27624	LED Superlight Spot	à	à
1	27244	Trafo 15 Watt		
1	27630	Einkanal-Fernbedienung warm/kalt		

Vorschlag 45

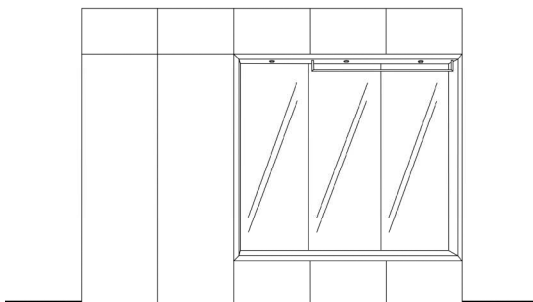

Breite: 300 cm
Höhe: 8 cm
Tiefe: 35 cm

Anzahl	Art.-Nr.	Bezeichnung	PG 10	PG 20
1	93704	Korpus 1 Tür li 5R 60B 35T		
1	93705	Korpus 1 Tür re 5R 60B 35T		
2	93588	Aufsatzkorpus 2 Türen 1R 120B 35T	à	à
1	93585	Aufsatzkorpus 1 Tür re 1R 60B 35T		
3	92410	Korpus 1 Großraumschubkasten 1R 60B 35T	à	à
1	90554	Rahmenkonstruktion mit 3 Spiegelpaneelen 38 mm 5R 180B 35T		
1	90563	runde Bügelstange für 120B alu		
Zubehör:				
3	27624	LED Superlight Spot	à	à
1	27244	Trafo 15 Watt		
1	27630	Einkanal-Fernbedienung warm/kalt		

TANDO

Schuhschränke 5 cm hoch

Korpshöhe zzgl. Drehfüße (8 cm) und Abdeckblatt (1 cm)

1 Klappe mit 1 Schuhkorb		Tiefe	Breite	60 cm	80 cm	100 cm	1 Tür mit 1 Einlegeboden		Tiefe	Breite	40 cm	60 cm
	20 cm	Art.-Nr.	92243	92247	92266	20 cm	Art.-Nr.	92282 li	92284 li	92283 re	92285 re	
			PG 10					PG 10				
			PG 20					PG 20				
	35 cm	Art.-Nr.	92267	92268	92269	35 cm	Art.-Nr.	92286 li	92288 li	92287 re	92289 re	
			PG 10					PG 10				
			PG 20					PG 20				

Schuhschränke 85 cm hoch

Korpshöhe zzgl. Drehfüße (8 cm) und Abdeckblatt (1 cm)

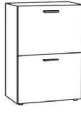
2 Klappen mit je 1 Schuhkorb		Tiefe	Breite	60 cm	80 cm	100 cm	1 Tür mit 2 Einlegeböden oder 3 Z-Böden		Tiefe	Breite	40 cm	60 cm	60 cm
	20 cm	Art.-Nr.	92200	92201	92202	20 cm	Art.-Nr.	92206 li	92208 li	92207 re	92209 re	92270 li	92271 re
			PG 10					PG 10			2 E-Böden	2 E-Böden	3 Z-Böden
			PG 20					PG 20					
	35 cm	Art.-Nr.	92203	92204	92205	35 cm	Art.-Nr.	92210 li	92212 li	92211 re	92213 re	92272 li	92273 re
			PG 10					PG 10					
			PG 20					PG 20					

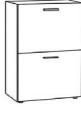
2 Klappen obere Klappe: Inneneinteilung untere Klappe: 1 Schuhkorb		Tiefe	Breite	60 cm	80 cm	Gegen Auf: Technik-Paket		Art.-Nr.	31983
	20 cm	Art.-Nr.	92248	92249	Inneneinteilung mit beweglichen Böden in 102 - Ethno Eiche (astig) oder 121 - Eiche anthrazit:		USB-Stecker (2-fach) inkl. Trafo LED Emotion Spot schwenkbar Sensor für Beleuchtung		
			PG 10						
			PG 20						

Schuhschränke 103 cm hoch

Korpshöhe zzgl. Drehfüße (8 cm) und Abdeckblatt (1 cm)

1 Schubkasten 2 Klappen mit je 1 Schuhkorb		Tiefe	Breite	60 cm	80 cm	100 cm	1 Tür mit 2 Einlegeböden oder 4 Z-Böden		Tiefe	Breite	40 cm	60 cm	60 cm
	35 cm	Art.-Nr.	92220	92221	92222	20 cm	Art.-Nr.	92228 li	92230 li	92229 re	92231 re	92274 li	92275 re
			PG 10					PG 10			2 E-Böden	2 E-Böden	4 Z-Böden
			PG 20					PG 20					
	35 cm	Art.-Nr.	92224 li	92226 li	92225 re	92227 re	35 cm	Art.-Nr.	92276 li	92277 re			
			PG 10										
			PG 20										

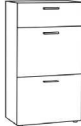
1 Klappe mit Gasdruckfeder		Tiefe	Breite	60 cm	80 cm	100 cm
	20 cm	Art.-Nr.	92214	92215	92216	
			PG 10			
			PG 20			
	35 cm	Art.-Nr.	92217	92218	92219	
			PG 10			
			PG 20			



Alle Schuhschränke (bis 131 cm) sind zum gleichen auch wandhängend lieferbar.

Hinweis: Bei Schuhklappen ist kein unsichtbarer Pushbeschlag möglich.

TANDO

Schuhschränke 5 cm hoch

Korpshöhe zzgl. Drehfüße (8 cm) und Abdeckblatt (1 cm)

3 Klappen mit je 1 Schuhkorb		Tiefe	Breite	60 cm	80 cm	100 cm	1 Tür mit 3 Einlegeböden oder 5 Z-Böden		Tiefe	Breite	40 cm	60 cm	60 cm	
	20 cm	Art.-Nr.	92250	92251	92252		3 E-Böden	Art.-Nr.	92238 li	92256 li	3 E-Böden	92278 li	5 Z-Böden	92279 re
		PG 10					20 cm	PG 10	92239 re	92257 re	92279 re			
	35 cm	Art.-Nr.	92253	92254	92255		5 Z-Böden	Art.-Nr.	92234 li	92236 li	92280 li			
		PG 10						92235 re	92237 re	92281 re				
		PG 20												

2 Schubkästen 2 Klappen mit je 1 Schuhkorb		Tiefe	Breite	60 cm	80 cm	100 cm
	35 cm	Art.-Nr.	92240	92241	92242	
		PG 10				
		PG 20				

3 Klappen obere Klappe: Inneneinteilung untere Klappen: mit je 1 Schuhkorb		Tiefe	Breite	60 cm	80 cm
	20 cm	Art.-Nr.	92258	92259	
		PG 10			
		PG 20			

Inneneinteilung mit beweglichen Böden in 102 - Ethno Eiche (astig) oder 121 - Eiche anthrazit:



Gegen Auf: **Technik-Paket** Art.-Nr. **31983**
 USB-Stecker (2-fach) inkl. Trafo
 LED Emotion Spot schwenkbar
 Sensor für Beleuchtung

Nur stehend möglich!

Schuhschränke 170 cm hoch

Korpshöhe zzgl. Drehfüße (8 cm) und Abdeckblatt (1 cm)

4 Klappen mit je 1 Schuhkorb		Tiefe	Breite	60 cm	80 cm	100 cm
	20 cm	Art.-Nr.	92260	92261	92262	
		PG 10				
		PG 20				
	35 cm	Art.-Nr.	92263	92264	92265	
		PG 10				
		PG 20				

Hinweis: Bei Schuhklappen ist kein unsichtbarer Pushbeschlag möglich.

TANDO

<p>Inneneinteilung:</p> <p>bis Schuhgröße 47/48</p> <p><u>1-teiliger Schuhkorb enthält:</u></p> <p>Unterteilungen je nach Breite (siehe unten)</p> <p><u>Ansicht von oben:</u></p> <p>60 cm für 2 Paar 80 cm für 3 Paar 100 cm für 4 Paar Schuhe</p> <p>Unterteilungen</p>	<p>Tiefe 20 cm:</p> <p>1-teiliger Schuhkorb pro Klappe</p> <p><u>1-teiliger Schuhkorb enthält:</u></p> <p>Unterteilungen je nach Breite (siehe unten)</p> <p><u>Ansicht von oben:</u></p> <p>60 cm für 2 Paar 80 cm für 3 Paar 100 cm für 4 Paar Schuhe</p> <p>Unterteilungen</p>	<p>Tiefe 35 cm:</p> <p>2-teiliger Schuhkorb pro Klappe</p> <p>im hinteren Korb bis Schuhgröße vorn bis 47/48</p> <p><u>2-teiliger Schuhkorb enthält:</u></p> <p>1 Trenngitter</p> <p>Unterteilungen je nach Breite (siehe unten)</p> <p><u>Ansicht von oben:</u></p> <p>60 cm für 4 Paar 80 cm für 6 Paar 100 cm für 8 Paar Schuhe</p> <p>Trenngitter Unterteilungen</p>
---	--	---



Zubehör für Schuhschränke Kommoden und Kleiderschränke

<p>Einlegeböden</p> <table border="1"> <tr> <td>Breite</td> <td>40 cm</td> <td>50 cm</td> <td>60 cm</td> <td>70 cm</td> <td>80 cm</td> </tr> <tr> <td>Tiefe</td> <td colspan="5"></td> </tr> <tr> <td>35 cm PG 10</td> <td>Art.-Nr. 27272</td> <td>27274</td> <td>27276</td> <td>27275</td> <td>27278</td> </tr> <tr> <td>PG 20</td> <td colspan="5"></td> </tr> <tr> <td>45 cm PG 10</td> <td>Art.-Nr. 27486</td> <td>27485</td> <td>27496</td> <td>27277</td> <td>27497</td> </tr> <tr> <td>PG 20</td> <td colspan="5"></td> </tr> <tr> <td>60 cm PG 10</td> <td>Art.-Nr. 27473</td> <td>27474</td> <td>27475</td> <td>27279</td> <td>27477</td> </tr> <tr> <td>PG 20</td> <td colspan="5"></td> </tr> </table>	Breite	40 cm	50 cm	60 cm	70 cm	80 cm	Tiefe						35 cm PG 10	Art.-Nr. 27272	27274	27276	27275	27278	PG 20						45 cm PG 10	Art.-Nr. 27486	27485	27496	27277	27497	PG 20						60 cm PG 10	Art.-Nr. 27473	27474	27475	27279	27477	PG 20						<p>Schutzmatte für Einlegeböden</p> <table border="1"> <tr> <td>transparent</td> <td>Breite</td> <td>40 cm</td> <td>50 cm</td> <td>60 cm</td> <td>80 cm</td> <td>100 cm</td> </tr> <tr> <td></td> <td>Tiefe</td> <td colspan="5">2-teilig</td> </tr> <tr> <td>35 cm PG 10</td> <td>Art.-Nr.</td> <td>97273</td> <td>97275</td> <td>97277</td> <td>97279</td> <td>97271</td> </tr> <tr> <td></td> <td>Art.-Nr.</td> <td>97283</td> <td>97285</td> <td>97287</td> <td>97289</td> <td>97281</td> </tr> <tr> <td>45 cm PG 10</td> <td colspan="6"></td> </tr> </table>	transparent	Breite	40 cm	50 cm	60 cm	80 cm	100 cm		Tiefe	2-teilig					35 cm PG 10	Art.-Nr.	97273	97275	97277	97279	97271		Art.-Nr.	97283	97285	97287	97289	97281	45 cm PG 10						
Breite	40 cm	50 cm	60 cm	70 cm	80 cm																																																																															
Tiefe																																																																																				
35 cm PG 10	Art.-Nr. 27272	27274	27276	27275	27278																																																																															
PG 20																																																																																				
45 cm PG 10	Art.-Nr. 27486	27485	27496	27277	27497																																																																															
PG 20																																																																																				
60 cm PG 10	Art.-Nr. 27473	27474	27475	27279	27477																																																																															
PG 20																																																																																				
transparent	Breite	40 cm	50 cm	60 cm	80 cm	100 cm																																																																														
	Tiefe	2-teilig																																																																																		
35 cm PG 10	Art.-Nr.	97273	97275	97277	97279	97271																																																																														
	Art.-Nr.	97283	97285	97287	97289	97281																																																																														
45 cm PG 10																																																																																				
<p>Z-Drahtböden</p> <p>nur hinter Türen einsetzbar</p> <table border="1"> <tr> <td></td> <td>für Korpus-tiefe</td> <td></td> <td>für 60er Breite</td> </tr> <tr> <td>20 cm</td> <td>Art.-Nr. PG 10</td> <td></td> <td>58876</td> </tr> <tr> <td>35 cm</td> <td>Art.-Nr. PG 10</td> <td></td> <td>58877</td> </tr> </table>		für Korpus-tiefe		für 60er Breite	20 cm	Art.-Nr. PG 10		58876	35 cm	Art.-Nr. PG 10		58877	<p>Schutzmatte für L-Boarde</p> <table border="1"> <tr> <td>transparent</td> <td>Breite bis</td> <td>80 cm</td> <td>100 cm</td> <td>120 cm</td> <td>160 cm</td> <td>180 cm</td> </tr> <tr> <td></td> <td>Tiefe</td> <td colspan="5">1 cm PG 10</td> </tr> <tr> <td></td> <td>Art.-Nr.</td> <td>97260</td> <td>97261</td> <td>97262</td> <td>97263</td> <td>97264</td> </tr> </table>	transparent	Breite bis	80 cm	100 cm	120 cm	160 cm	180 cm		Tiefe	1 cm PG 10						Art.-Nr.	97260	97261	97262	97263	97264																																																		
	für Korpus-tiefe		für 60er Breite																																																																																	
20 cm	Art.-Nr. PG 10		58876																																																																																	
35 cm	Art.-Nr. PG 10		58877																																																																																	
transparent	Breite bis	80 cm	100 cm	120 cm	160 cm	180 cm																																																																														
	Tiefe	1 cm PG 10																																																																																		
	Art.-Nr.	97260	97261	97262	97263	97264																																																																														
<p>Schrägböden</p> <p>nur hinter Türen einsetzbar bis Schuhgröße 42/43</p> <table border="1"> <tr> <td>Tiefe</td> <td>Breite</td> <td>40 cm</td> <td>50 cm</td> <td>60 cm</td> <td>80 cm</td> </tr> <tr> <td>35 cm PG 10</td> <td>Art.-Nr.</td> <td>96984</td> <td>96985</td> <td>96986</td> <td>96988</td> </tr> </table>	Tiefe	Breite	40 cm	50 cm	60 cm	80 cm	35 cm PG 10	Art.-Nr.	96984	96985	96986	96988																																																																								
Tiefe	Breite	40 cm	50 cm	60 cm	80 cm																																																																															
35 cm PG 10	Art.-Nr.	96984	96985	96986	96988																																																																															
<p>Kissen</p> <table border="1"> <tr> <td>Breite</td> <td>60 cm</td> <td>60 cm</td> <td>100 cm</td> <td>100 cm</td> <td>120 cm</td> <td>120 cm</td> </tr> <tr> <td>Tiefe</td> <td>anthrazit</td> <td>braun</td> <td>anthrazit</td> <td>braun</td> <td>anthrazit</td> <td>braun</td> </tr> <tr> <td>32 cm PG 10</td> <td>Art.-Nr.</td> <td>31962</td> <td>31963</td> <td>31964</td> <td>31965</td> <td>31966</td> </tr> <tr> <td></td> <td></td> <td></td> <td></td> <td></td> <td>31966</td> <td>31967</td> </tr> </table>	Breite	60 cm	60 cm	100 cm	100 cm	120 cm	120 cm	Tiefe	anthrazit	braun	anthrazit	braun	anthrazit	braun	32 cm PG 10	Art.-Nr.	31962	31963	31964	31965	31966						31966	31967																																																								
Breite	60 cm	60 cm	100 cm	100 cm	120 cm	120 cm																																																																														
Tiefe	anthrazit	braun	anthrazit	braun	anthrazit	braun																																																																														
32 cm PG 10	Art.-Nr.	31962	31963	31964	31965	31966																																																																														
					31966	31967																																																																														
<p>Stoffbox</p> <p>für Schuhkörbe</p> <p>Material: Polyester dunkelgrün mit Klettverschluss</p> <p>pro Stück Art.-Nr. 29955</p> <table border="1"> <tr> <td>B 24 x L 12 x H 25 cm</td> </tr> </table>	B 24 x L 12 x H 25 cm																																																																																			
B 24 x L 12 x H 25 cm																																																																																				

TANDO

Elemente 2/3 Raster hoch - 24 cm

Korpshöhe zzgl. Drehfüße (8 cm) und Abdeckblatt (1 cm)



1 Klappe mit Gasdruckfeder		Tiefe	Breite	50 cm	60 cm	80 cm	100 cm	120 cm	140 cm	160 cm
			Art.-Nr.	93170	93172	93174	93176	mit Mittelseite 93178	93098	93108
	35 cm		PG 10							
			PG 20							
			Art.-Nr.	93171	93173	93175	93177	93179	93099	93109
	45 cm		PG 10							
			PG 20							
1 Schubkasten		Tiefe	Breite	50 cm	60 cm	80 cm	100 cm	120 cm	140 cm	160 cm
			Art.-Nr.	93180	93182	93184	93186	93188	93118	93128
	35 cm		PG 10							
			PG 20							
			Art.-Nr.	93181	93183	93185	93187	93189	93119	93129
	45 cm		PG 10							
			PG 20							

Alle Elemente (bis 3 Raster Kleiderschränke nicht möglich) sind zum gleichen auch wandhängend lieferbar.

TANDO

Elemente 1 Raster hoch - 36 cm

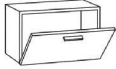
Korpushöhe zzgl. Drehfüße (8 cm) und Abdeckblatt (1 cm)

		Tiefe	Breite	50 cm	60 cm	80 cm	100 cm	120 cm
1 Klappe mit 1 Einlegeboden 								
			Art.-Nr.	92698	92690	92692	92694	92696
	35 cm	PG 10						
			PG 20					
			Art.-Nr.	92699	92691	92693	92695	92697
	45 cm	PG 10						
		PG 20						
1 Großraum- schubkasten 								
			Art.-Nr.	92418	92410	92412	92414	92416
	35 cm	PG 10						
			PG 20					
			Art.-Nr.	92419	92411	92413	92415	92417
	45 cm	PG 10						
		PG 20						
2 Schubkästen 								
			Art.-Nr.	92438	92430	92432	92434	92436
	35 cm	PG 10						
			PG 20					
			Art.-Nr.	92439	92431	92433	92435	92437
	45 cm	PG 10						
		PG 20						

Bank 6 cm hoch

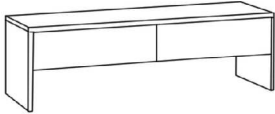



		Tiefe	Breite	2 cm	2 cm
2 Schubkästen 			Art.-Nr.	92290	92291
	35 cm	PG 10			
		PG 20			

Alle Elemente (bis 3 Raster Kleiderschränke nicht möglich) sind zum gleichen auch wandhängend lieferbar.

TANDO

Elemente 5 Raster hoch - 54 cm

Korpshöhe zzgl. Drehfüße (8 cm) und Abdeckblatt (1 cm)





1 Tür mit 1 Einlegeboden 	Tiefe	Breite	40 cm	50 cm	60 cm	80 cm 2 Türen	100 cm 2 Türen mit Mittelseite	120 cm 2 Türen mit Mittelseite
		Art.-Nr.	93440 li	93442 li	93444 li			
	35 cm	Art.-Nr.	93441 re	93443 re	93445 re	93446	93447	93448
		PG 10						
		PG 20						
		Art.-Nr.	93450 li	93452 li	93454 li			
45 cm	Art.-Nr.	93451 re	93453 re	93455 re	93456	93457	93458	
	PG 10							
	PG 20							
	PG 20							
1 Schubkasten 1 Großraum- schubkasten 	Tiefe	Breite		50 cm	60 cm	80 cm	100 cm	120 cm
		Art.-Nr.		92460	92462	92464	92466	92468
	35 cm	PG 10						
		PG 20						
	45 cm	Art.-Nr.		92461	92463	92465	92467	92469
		PG 10						
	PG 20							
1 Schubkasten 1 Klappe mit 1 Einlegeboden 	Tiefe	Breite	40 cm	50 cm	60 cm	80 cm	100 cm mit Mittelseite	120 cm
		Art.-Nr.	92480	92482	92484	92486	92490	92492
	35 cm	PG 10						
		PG 20						
	45 cm	Art.-Nr.	92481	92483	92485	92487	92491	92493
		PG 10						
	PG 20							
3 Schubkästen 	Tiefe	Breite	40 cm	50 cm	60 cm	80 cm	100 cm	120 cm
		Art.-Nr.	92494	92470	92472	92474	92476	92478
	35 cm	PG 10						
		PG 20						
	45 cm	Art.-Nr.	92495	92471	92473	92475	92477	92479
		PG 10						
	PG 20							
1 Schubkasten 1 Tür 	Tiefe	Breite	40 cm	50 cm	60 cm	80 cm 2 Türen	100 cm 2 Türen mit Mittelseite	120 cm 2 Türen mit Mittelseite
		Art.-Nr.	93420 li	93422 li	93424 li			
	35 cm	Art.-Nr.	93421 re	93423 re	93425 re	93426	93427	93428
		PG 10						
		PG 20						
		Art.-Nr.	93430 li	93432 li	93434 li			
45 cm	Art.-Nr.	93431 re	93433 re	93435 re	93436	93437	93438	
	PG 10							
	PG 20							

Alle Elemente (bis 3 Raster Kleiderschränke nicht möglich) sind zum gleichen auch wandhängend lieferbar.

TANDO

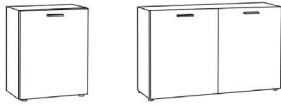
Elemente 2 Raster hoch - 72 cm

Korpushöhe zzgl. Drehfüße (8 cm) und Abdeckblatt (1 cm)

1 Tür mit 1 Einlegeboden 	Tiefe	Breite	40 cm	50 cm	60 cm	80 cm	100 cm	120 cm	
		Art.-Nr.	93460 li	93462 li	93464 li	2 Türen	2 Türen mit Mittelseite	2 Türen mit Mittelseite	
	35 cm	Art.-Nr.	93461 re	93463 re	93465 re	93466	93467	93468	
		PG 10 PG 20	Art.-Nr.	93470 li	93472 li	93474 li			
	45 cm	Art.-Nr.	93471 re	93473 re	93475 re	93476	93477	93478	
		PG 10 PG 20							
	1 Schubkasten 1 Tür mit 1 Einlegeboden 	Tiefe	Breite		50 cm	60 cm	80 cm	100 cm	120 cm
			Art.-Nr.		93482 li	93484 li	2 Türen	2 Türen mit Mittelseite	2 Türen mit Mittelseite
35 cm		Art.-Nr.		93483 re	93485 re	93486	93487	93488	
		PG 10 PG 20	Art.-Nr.		93492 li	93494 li			
45 cm		Art.-Nr.		93493 re	93495 re	93496	93497	93498	
		PG 10 PG 20							
2 Schubkästen 1 Großraum- schubkasten 		Tiefe	Breite	40 cm	50 cm	60 cm	80 cm	100 cm	120 cm
			Art.-Nr.	92578	92530	92532	92534	92536	92538
	35 cm	PG 10 PG 20	Art.-Nr.	92579	92531	92533	92535	92537	92539
		45 cm	PG 10 PG 20						
	2 Schubkästen 1 Klappe mit 1 Einlegeboden 	Tiefe	Breite	40 cm	50 cm	60 cm	80 cm	100 cm	120 cm
			Art.-Nr.	93550	93551	93552	93553	mit Mittelseite 93554	93555
35 cm		PG 10 PG 20	Art.-Nr.	93560	93561	93562	93563	93564	93565
		45 cm	PG 10 PG 20						
4 Schubkästen 		Tiefe	Breite		50 cm	60 cm	80 cm	100 cm	120 cm
			Art.-Nr.		92550	92552	92554	92556	92558
	35 cm	PG 10 PG 20	Art.-Nr.		92551	92553	92555	92557	92559
		45 cm	PG 10 PG 20						

Alle Elemente (bis 3 Raster Kleiderschränke nicht möglich) sind zum gleichen auch wandhängend lieferbar.

TANDO

Elemente 2 Raster hoch - 72 cm

Korpshöhe zzgl. Drehfüße (8 cm) und Abdeckblatt (1 cm)

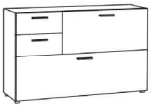
2 Schubkästen 2 Klappen 1 Mittelseite 40B 60/80B  Abb. links	Tiefe	Breite	100 cm	120 cm
		Art.-Nr.	93500 li	93502 li
	35 cm	Art.-Nr.	93501 re	93503 re
		PG 10		
		PG 20		
		Art.-Nr.	93504 li	93506 li
	45 cm	Art.-Nr.	93505 re	93507* re
		PG 10		
		PG 20		

Elemente 5 Raster hoch - 90 cm

Korpshöhe zzgl. Drehfüße (8 cm) und Abdeckblatt (1 cm)

1 Tür mit 2 Einlegeböden 	Tiefe	Breite	40 cm	50 cm	60 cm	80 cm	100 cm
		Art.-Nr.	93510 li	93512 li	93514 li	2 Türen	2 Türen mit Mittelseite
	35 cm	Art.-Nr.	93511 re	93513 re	93515 re	93516	93517
		PG 10					
		PG 20					
		Art.-Nr.	93520 li	93522 li	93524 li		
	45 cm	Art.-Nr.	93521 re	93523 re	93525 re	93526	93527
		PG 10					
		PG 20					

1 Schubkasten 1 Tür mit 1 Einlegeboden 	Tiefe	Breite	50 cm	60 cm	80 cm	100 cm	
		Art.-Nr.		93532 li	93534 li	2 Türen	2 Türen mit Mittelseite
	35 cm	Art.-Nr.		93533 re	93535 re	93536	93537
		PG 10					
		PG 20					
		Art.-Nr.		93542 li	93544 li		
	45 cm	Art.-Nr.		93543 re	93545 re	93546	93547
		PG 10					
		PG 20					

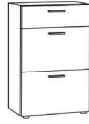



1 Schubkasten 2 Klappen mit 2 Einlegeböden 	Tiefe	Breite	50 cm	60 cm	80 cm	100 cm	
		Art.-Nr.	93572	93574	93576	mit Mittelseite	93578
	35 cm	PG 10					
		PG 20					
		Art.-Nr.	93573	93575	93577		93579
		PG 10					
	45 cm	PG 20					

Alle Elemente (bis 3 Raster Kleiderschränke nicht möglich) sind zum gleichen auch wandhängend lieferbar.

TANDO

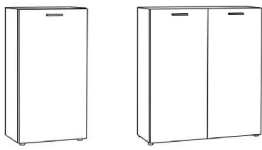
Elemente 3 Raster hoch - 108 cm

Korpushöhe zzgl. Drehfüße (8 cm) und Abdeckblatt (1 cm)

1 Tür mit 2 Einlegeböden 	Tiefe 35 cm 45 cm	Breite 40 cm	50 cm	60 cm	80 cm	100 cm
		Art.-Nr. 93610 li	93612 li	93614 li	2 Türen	2 Türen mit Mittelseite
		Art.-Nr. 93611 re	93613 re	93615 re	93616	93617
		Art.-Nr. 93620 li	93622 li	93624 li		
		Art.-Nr. 93621 re	93623 re	93625 re	93626	93627
		Art.-Nr. PG 10 PG 20				
1 Schubkasten 1 Tür mit 2 Einlegeböden 	Tiefe 35 cm 45 cm	Breite 50 cm	60 cm	80 cm	100 cm	
		Art.-Nr. 93652 li	93654 li	2 Türen	2 Türen mit Mittelseite	
		Art.-Nr. 93653 re	93655 re	93656	93657	
		Art.-Nr. 93662 li	93664 li			
		Art.-Nr. 93663 re	93665 re	93666	93667	
		Art.-Nr. PG 10 PG 20				
2 Schubkästen 1 Tür mit 1 Einlegeboden 	Tiefe 35 cm 45 cm	Breite 50 cm	60 cm	80 cm	100 cm	
		Art.-Nr. 93632 li	93634 li	2 Türen	2 Türen mit Mittelseite	
		Art.-Nr. 93633 re	93635 re	93636	93637	
		Art.-Nr. 93642 li	93644 li			
		Art.-Nr. 93643 re	93645 re	93646	93647	
		Art.-Nr. PG 10 PG 20				
2 Schubkästen 2 Klappen mit 2 Einlegeböden 	Tiefe 35 cm 45 cm	Breite 50 cm	60 cm	80 cm	100 cm	
		Art.-Nr. 93672	93674	93676	mit Mittelseite 93678	
		Art.-Nr. 93673	93675	93677	93679	
		Art.-Nr. PG 10 PG 20				
1 Tür 2 Schubkästen mit 1 Einlegeboden 	Tiefe 35 cm 45 cm	Breite 40 cm	50 cm	60 cm	80 cm	100 cm
		Art.-Nr. 93780 li	93782 li	93784 li	2 Türen	2 Türen mit Mittelseite
		Art.-Nr. 93781 re	93783 re	93785 re	93786	93787
		Art.-Nr. 93790 li	93792 li	93794 li		
		Art.-Nr. 93791 re	93793 re	93795 re	93796	93797
		Art.-Nr. PG 10 PG 20				

Alle Elemente (bis 3 Raster Kleiderschränke nicht möglich) sind zum gleichen auch wandhängend lieferbar.

TANDO

Kleiderschrank 5 Raster hoch - 162 cm

Korpshöhe zzgl. Drehfüße (8 cm) und Abdeckblatt (1 cm)

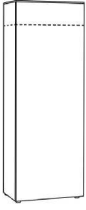
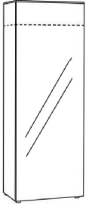
		Korpshöhe						80 cm ausz. Kleiderstange mit 2 Türen		
		40 cm 3 E-Böden	50 cm ausz. Kleiderstange	60 cm ausz. Kleiderstange	60 cm 5 Z-Böden	80 cm				
1 Tür <u>innen bei Tiefe 20 cm:</u> 1 Konstruktionsboden 3 Einlegeböden <u>innen bei den Tiefen 35 & 45 cm:</u> bei 40 cm Breite: 1 Konstruktionsboden 3 Einlegeböden ab 50 cm Breite: 1 Konstruktionsboden 1 ausziehbare Kleiderstange bei 60 cm Breite: als Alternative zur Kleiderstange können Sie 5 Z-Böden wählen		Tiefe	Breite	40 cm 3 E-Böden	50 cm ausz. Kleiderstange	60 cm ausz. Kleiderstange	60 cm 5 Z-Böden	80 cm ausz. Kleiderstange mit 2 Türen		
		20 cm	Art.-Nr. Art.-Nr.	93900 li 93901 re	93902 li 93903 re	93904 li 93905 re	92140 li 92141 re	93906		
		35 cm	Art.-Nr. Art.-Nr.	93860 li 93861 re	93862 li 93863 re	93864 li 93865 re	92142 li 92143 re	93866		
		45 cm	Art.-Nr. Art.-Nr.	93880 li 93881 re	93882 li 93883 re	93884 li 93885 re		93886		
		1 Spiegeltür Nur Pushbeschlag möglich! <u>innen bei Tiefe 20 cm:</u> 1 Konstruktionsboden 3 Einlegeböden <u>innen bei den Tiefen 35 & 45 cm:</u> bei 40 cm Breite: 1 Konstruktionsboden 3 Einlegeböden ab 50 cm Breite: 1 Konstruktionsboden 1 ausziehbare Kleiderstange bei 60 cm Breite: als Alternative zur Kleiderstange können Sie 5 Z-Böden wählen		Tiefe	Breite	40 cm 3 E-Böden	50 cm ausz. Kleiderstange	60 cm ausz. Kleiderstange	60 cm 5 Z-Böden	80 cm ausz. Kleiderstange mit 2 Türen
				20 cm	Art.-Nr. Art.-Nr.	93910 li 93911 re	93912 li 93913 re	93914 li 93915 re	92144 li 92145 re	93916
				35 cm	Art.-Nr. Art.-Nr.	93870 li 93871 re	93872 li 93873 re	93874 li 93875 re	92146 li 92147 re	93876
				45 cm	Art.-Nr. Art.-Nr.	93890 li 93891 re	93892 li 93893 re	93894 li 93895 re		93896

TANDO

Kleiderschrank 5 Raster hoch - 198 cm

Korpshöhe zzgl. Drehfüße (8 cm) und Abdeckblatt (1 cm)

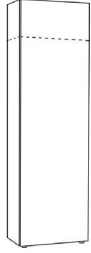
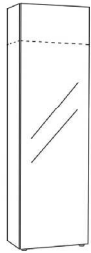
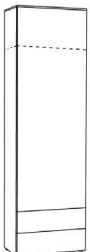
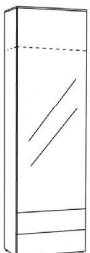
1 Tür		Tiefe	Breite	40 cm	50 cm	60 cm	60 cm	80 cm
<p>innen: bei 40 cm Breite: 1 Konstruktionsboden 4 Einlegeböden ab 50 cm Breite: 1 Konstruktionsboden 1 ausziehbare Kleiderstange bei 60 cm Breite: als Alternative zur Kleiderstange können Sie 6 Z-Böden wählen immer bei 60 cm Tiefe: 1 Konstruktionsboden 1 Querkleiderstange Bei Tiefe 20 cm ist keine Kleiderstange vorhanden.</p> 				4 E-Böden	ausz. Kleiderstange	ausz. Kleiderstange	6 Z-Böden	ausz. Kleiderstange mit 2 Türen
		20 cm	Art.-Nr. Art.-Nr.	93920 li 93921 re	93922 li 93923 re	93924 li 93925 re	92150 li 92151 re	93926
			PG 10 PG 20					
		35 cm	Art.-Nr. Art.-Nr.	93700 li 93701 re	93702 li 93703 re	93704 li 93705 re	92152 li 92153 re	93706
			PG 10 PG 20					
		45 cm	Art.-Nr. Art.-Nr.	93710 li 93711 re	93712 li 93713 re	93714 li 93715 re		93716
			PG 10 PG 20					
		60 cm	Art.-Nr. Art.-Nr.	93720 li 93721 re	93722 li 93723 re	93724 li 93725 re		93726
			PG 10 PG 20					
1 Spiegeltür								
<p>Nur Pushbeschlag möglich!</p> <p>innen: bei 40 cm Breite: 1 Konstruktionsboden 4 Einlegeböden ab 50 cm Breite: 1 Konstruktionsboden 1 ausziehbare Kleiderstange bei 60 cm Breite: als Alternative zur Kleiderstange können Sie 6 Z-Böden wählen immer bei 60 cm Tiefe: 1 Konstruktionsboden 1 Querkleiderstange Bei Tiefe 20 cm ist keine Kleiderstange vorhanden.</p> 				4 E-Böden	ausz. Kleiderstange	ausz. Kleiderstange	6 Z-Böden	ausz. Kleiderstange mit 2 Türen
		20 cm	Art.-Nr. Art.-Nr.	93930 li 93931 re	93932 li 93933 re	93934 li 93935 re	92154 li 92155 re	93936
			PG 10 PG 20					
		35 cm	Art.-Nr. Art.-Nr.	93730 li 93731 re	93732 li 93733 re	93734 li 93735 re	92156 li 92157 re	93736
			PG 10 PG 20					
		45 cm	Art.-Nr. Art.-Nr.	93740 li 93741 re	93742 li 93743 re	93744 li 93745 re		93746
			PG 10 PG 20					
		60 cm	Art.-Nr. Art.-Nr.	93750 li 93751 re	93752 li 93753 re	93754 li 93755 re		93756
			PG 10 PG 20					
1 Tür 2 Schubkästen								
<p>innen: bei 40 cm Breite: 2 Konstruktionsböden 3 Einlegeböden ab 50 cm Breite: 1 Konstruktionsboden 1 ausziehbare Kleiderstange immer bei 60 cm Tiefe: 1 Konstruktionsboden 1 Querkleiderstange</p> 				3 E-Böden	ausz. Kleiderstange	ausz. Kleiderstange		80 cm ausz. Kleiderstange mit 2 Türen
		35 cm	Art.-Nr. Art.-Nr.	93800 li 93801 re	93802 li 93803 re	93804 li 93805 re		93806
			PG 10 PG 20					
		45 cm	Art.-Nr. Art.-Nr.	93810 li 93811 re	93812 li 93813 re	93814 li 93815 re		93816
			PG 10 PG 20					
		60 cm	Art.-Nr. Art.-Nr.	93820 li 93821 re	93822 li 93823 re	93824 li 93825 re		93826
			PG 10 PG 20					
1 Spiegeltür 2 Schubkästen								
<p>Nur Pushbeschlag möglich!</p> <p>innen: bei 40 cm Breite: 2 Konstruktionsböden 3 Einlegeböden ab 50 cm Breite: 1 Konstruktionsboden 1 ausziehbare Kleiderstange immer bei 60 cm Tiefe: 1 Konstruktionsboden 1 Querkleiderstange</p> 				3 E-Böden	ausz. Kleiderstange	ausz. Kleiderstange		80 cm ausz. Kleiderstange mit 2 Türen
		35 cm	Art.-Nr. Art.-Nr.	93830 li 93831 re	93832 li 93833 re	93834 li 93835 re		93836
			PG 10 PG 20					
		45 cm	Art.-Nr. Art.-Nr.	93840 li 93841 re	93842 li 93843 re	93844 li 93845 re		93846
			PG 10 PG 20					
		60 cm	Art.-Nr. Art.-Nr.	93850 li 93851 re	93852 li 93853 re	93854 li 93855 re		93856
			PG 10 PG 20					

TANDO

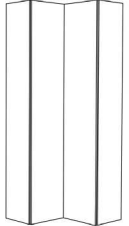
Eckkorpus	Tiefe	Breite	75 / 75 cm		Tiefe	Breite	85 / 85 cm	
	innen: • bis 3 Raster befinden sich immer Einlegeböden im Korpus • im größeren Schrank bei 5R im größeren Stauraum (rechts) 1 Konstruktionsboden mit Kleiderstange (links E-Böden)	35 cm				45 cm		
	5 Raster	Art.-Nr.	93204 li	93205 re	2 Raster	Art.-Nr.	93226 li	93227 re
	54 cm	PG 10			72 cm	PG 10		
		PG 20				PG 20		
	2 Raster	Art.-Nr.	93206 li	93207 re	2 Raster	Art.-Nr.	93228 li	93229 re
	72 cm	PG 10			72 cm	PG 10		
		PG 20				PG 20		
5 Raster	Art.-Nr.	93208 li	93209 re	5 Raster	Art.-Nr.	93230 li	93231 re	
90 cm	PG 10			90 cm	PG 10			
	PG 20				PG 20			
3 Raster	Art.-Nr.	93210 li	93211 re	3 Raster	Art.-Nr.	93232 li	93233 re	
108 cm	PG 10			108 cm	PG 10			
	PG 20				PG 20			
5 Raster	Art.-Nr.	93218 li	93219 re	5 Raster	Art.-Nr.	93240 li	93241 re	
198 cm	PG 10			198 cm	PG 10			
	PG 20				PG 20			

Draufsicht:

Abb. rechts

Aufsatzelemente für Kleiderschränke bzw. Panelüberbau 1 Raster hoch - 36 cm

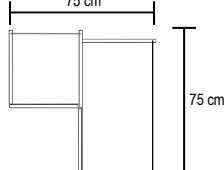

Eckkorpus 2 Türen je 1 Einlegeboden ohne Abdeckblatt!	Tiefe	Breite	75 / 75 cm		Tiefe	Breite	85 / 85 cm	
		35 cm	Art.-Nr.	93200 li		45 cm	Art.-Nr.	93222 li
Art.-Nr.			93201 re		Art.-Nr.		93223 re	
		PG 10				PG 10		
		PG 20				PG 20		

Abb. rechts

Aufsatzelemente für Kleiderschränke bzw. Panelüberbau 1 Raster hoch - 36 cm

1 Tür mit 1 Einlegeboden ohne Abdeckblatt! Korpusbauweise: Gehrung	Tiefe	Breite	40 cm	50 cm	60 cm	80 cm	100 cm	120 cm
		35 cm	Art.-Nr.	93580 li	93582 li	93584 li	2 Türen	2 Türen mit Mittelseite
Art.-Nr.			93581 re	93583 re	93585 re	93586		
		PG 10						
		PG 20						
45 cm		Art.-Nr.	93590 li	93592 li	93594 li	93596	93597	93598
		Art.-Nr.	93591 re	93593 re	93595 re			
	PG 10							
	PG 20							
60 cm	Art.-Nr.	93600 li *	93602 li *	93604 li *	93606 *	93607 *	93608 *	
	Art.-Nr.	93601 re*	93603 re*	93605 re*				
	PG 10							
	PG 20							

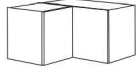
Aufsatzelemente für Kleiderschränke bzw. Panelüberbau 5 Raster hoch - 54 cm

1 Tür mit 1 Einlegeboden ohne Abdeckblatt! Korpusbauweise: Gehrung	Tiefe	Breite	40 cm	50 cm	60 cm	80 cm	100 cm	120 cm
		35 cm	Art.-Nr.	93760 li	93762 li	93764 li	2 Türen	2 Türen mit Mittelseite
Art.-Nr.			93761 re	93763 re	93765 re	93766		
		PG 10						
		PG 20						
45 cm		Art.-Nr.	93770 li	93772 li	93774 li	93776	93777	93778
		Art.-Nr.	93771 re	93773 re	93775 re			
	PG 10							
	PG 20							
60 cm	Art.-Nr.	93940 li *	93942 li *	93944 li *	93946 *	93947 *	93948 *	
	Art.-Nr.	93941 re*	93943 re*	93945 re*				
	PG 10							
	PG 20							

Diese Elemente sind zum gleichen (bis 3 Raster) auch als Hängekorpus lieferbar.

* Bei Korpus-tiefe 60 cm muss immer ein Schwerlasthängebeschlag eingeplant werden.

Art.-Nr. 27701

Korpuse für die individuelle Planung

Korpshöhe zzgl. Drehfüße (8 cm) und Abdeckblatt (1 cm)

Korpus inkl. Abdeckblatt		Breite	40 cm	50 cm	60 cm	80 cm	100 cm ①	100 cm ①	120 cm ①	120 cm ①
und Drehfuß	für Höhe	Art.-Nr.					ohne Mittelseite	mit Mittelseite	ohne Mittelseite	mit Mittelseite
Tiefe 35 cm	1 Raster	PG 10	92705	92706	92707	92709	92700	92710	92747	92748
Materialstärke 19 mm	36 cm hoch	PG 20								
Der 5 Raster hohe Korpus hat serienmäßig einen fest verleimten Konstruktionsboden.	5 Raster	PG 10	92724	92725	92726	92728	92701	92729	92757	92758
	54 cm hoch	PG 20								
	2 Raster	PG 10	92742	92752	92762	92782	92702	92712	92767	92768
	72 cm hoch	PG 20								
	5 Raster	PG 10	92734	92735	92736	92738	92703	92739		
	90 cm hoch	PG 20								
	3 Raster	PG 10	92743	92753	92763	92783	92704	92793		
	108 cm hoch	PG 20								
	5 Raster	PG 10	92770	92771	92772					
	126 cm hoch	PG 20								
	4 Raster	PG 10	92744	92754	92764					
	144 cm hoch	PG 20								
	5 Raster	PG 10	92786	92787	92788					
162 cm hoch	PG 20									
5 Raster	PG 10	92796	92797	92798						
180 cm hoch	PG 20									
5 Raster	PG 10	92745	92755	92765						
198 cm hoch	PG 20									

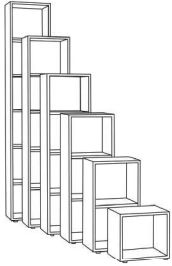

Korpus inkl. Abdeckblatt		Breite	40 cm	50 cm	60 cm	80 cm	100 cm ①	100 cm ①	120 cm ①	120 cm ①
und Drehfuß	für Höhe	Art.-Nr.					ohne Mittelseite	mit Mittelseite	ohne Mittelseite	mit Mittelseite
Tiefe 45 cm	1 Raster	PG 10	92805	92806	92807	92809	92800	92810	92847	92848
Materialstärke 19 mm	36 cm hoch	PG 20								
Der 5 Raster hohe Korpus hat serienmäßig einen fest verleimten Konstruktionsboden.	5 Raster	PG 10	92824	92825	92826	92828	92801	92829	92857	92858
	54 cm hoch	PG 20								
	2 Raster	PG 10	92842	92852	92862	92882	92802	92812	92867	92868
	72 cm hoch	PG 20								
	5 Raster	PG 10	92834	92835	92836	92838	92803	92839		
	90 cm hoch	PG 20								
	3 Raster	PG 10	92843	92853	92863	92883	92804	92893		
	108 cm hoch	PG 20								
	5 Raster	PG 10	92870	92871	92872					
	126 cm hoch	PG 20								
	4 Raster	PG 10	92844	92854	92864					
	144 cm hoch	PG 20								
	5 Raster	PG 10	92886	92887	92888					
162 cm hoch	PG 20									
5 Raster	PG 10	92896	92897	92898						
180 cm hoch	PG 20									
5 Raster	PG 10	92845	92855	92865						
198 cm hoch	PG 20									

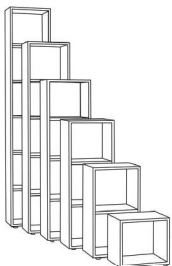

- Breiten- Höhen- und Tiefenkürzung: Art.-Nr. 97712 à

Diese Elemente sind zum gleichen auch als Hängekorpus lieferbar.

- ① 100 und 120 cm breite Korpuse ohne Mittelseite: Nur für Planungen mit Großraumschubkästen und Schubkastenblöcken (Metalltraverse).

- ① 100 und 120 cm breite Korpuse mit Mittelseite: Nur für Planungen von offenen Regalen Türen oder Klappen.

Korpuse für die individuelle Planung

Korpshöhe zzgl. Drehfüße (8 cm) und Abdeckblatt (1 cm)

Korpus inkl. Abdeckblatt NEU		Breite	40 cm	50 cm	60 cm	80 cm	100 cm ①	100 cm ②
und Drehfuß	für Höhe	Art.-Nr.	96000	96010	96020	96030	ohne Mittelseite	mit Mittelseite
Tiefe 60 cm	1 Raster <i>36 cm hoch</i>	PG 10					96040	96050
Materialstärke 19 mm		PG 20						
	5 Raster <i>54 cm hoch</i>	Art.-Nr.	96001	96011	96021	96031	96041	96051
Der 5 Raster hohe		PG 10						
Korpus hat serienmäßig		PG 20						
einen fest verleimten	2 Raster <i>72 cm hoch</i>	Art.-Nr.	96002	96012	96022	96032	96042	96052
Konstruktionsboden.		PG 10						
		PG 20						
	5 Raster <i>90 cm hoch</i>	Art.-Nr.	96003	96013	96023	96033	96043	96053
		PG 10						
		PG 20						
	3 Raster <i>108 cm hoch</i>	Art.-Nr.	96004	96014	96024	96034	96044	96054
		PG 10						
		PG 20						
	5 Raster <i>126 cm hoch</i>	Art.-Nr.	96005	96015	96025	96035		
		PG 10						
		PG 20						
	4 Raster <i>144 cm hoch</i>	Art.-Nr.	96006	96016	96026	96036		
		PG 10						
		PG 20						
	5 Raster <i>162 cm hoch</i>	Art.-Nr.	96007	96017	96027	96037		
		PG 10						
		PG 20						
	5 Raster <i>180 cm hoch</i>	Art.-Nr.	96008	96018	96028	96038		
		PG 10						
		PG 20						
	5 Raster <i>198 cm hoch</i>	Art.-Nr.	96009	96019	96029	96039		
		PG 10						
		PG 20						

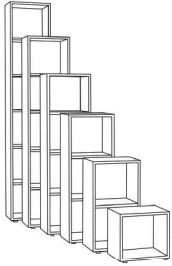

- Breiten- Höhen- und Tiefenkürzung: Art.-Nr. **97712** à

Diese Elemente sind zum gleichen auch als Hängekorpus lieferbar.

- ① 100 und 120 cm breite Korpuse ohne Mittelseite: Nur für Planungen mit Großraumschubkästen und Schubkastenblöcken (Metalltraverse).

- ② 100 und 120 cm breite Korpuse mit Mittelseite: Nur für Planungen von offenen Regalen Türen oder Klappen.

TANDO

Tür schlicht

19 mm stark
für Korpus

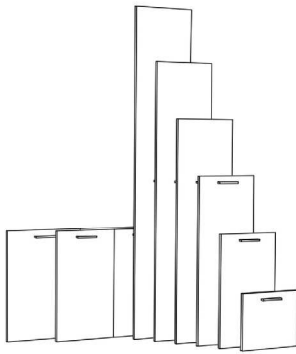

Breiten- Höhenkürzung:
Art.-Nr. 97713

	für Höhe	für Breite	1 Tür			2 Türen	
			40 cm	50 cm	60 cm	80 cm	100 cm
<p>1 Raster</p> <p>5 Raster</p> <p>2 Raster</p> <p>5 Raster</p> <p>3 Raster</p> <p>5 Raster</p> <p>4 Raster</p> <p>5 Raster</p> <p>5 Raster</p> <p>5 Raster</p>	1 Raster	Art.-Nr.	94010 li 94011 re	94012 li 94013 re	94014 li 94015 re	94016	94017
		PG 10 PG 20					
		Art.-Nr.	94080 li 94081 re	94082 li 94083 re	94084 li 94085 re	94086	94087
		PG 10 PG 20					
		Art.-Nr.	94020 li 94021 re	94022 li 94023 re	94024 li 94025 re	94026	94027
		PG 10 PG 20					
		Art.-Nr.	94090 li 94091 re	94092 li 94093 re	94094 li 94095 re	94096	94097
		PG 10 PG 20					
		Art.-Nr.	94030 li 94031 re	94032 li 94033 re	94034 li 94035 re	94036	94037
		PG 10 PG 20					
		Art.-Nr.	94060 li 94061 re	94062 li 94063 re	94064 li 94065 re	94066	
		PG 10 PG 20					

Spiegeltür

19 mm stark
für Korpus

Nur für Pushbeschlag möglich!

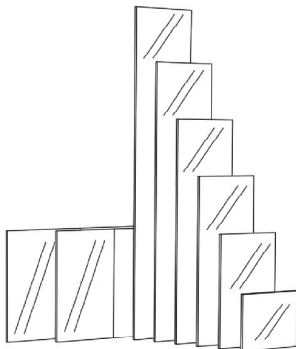

Breiten- Höhenkürzung:
Art.-Nr. 97718

	für Höhe	für Breite	1 Tür			2 Türen	
			40 cm	50 cm	60 cm	80 cm	100 cm
<p>1 Raster</p> <p>5 Raster</p> <p>2 Raster</p> <p>5 Raster</p> <p>3 Raster</p> <p>5 Raster</p> <p>4 Raster</p> <p>5 Raster</p> <p>5 Raster</p> <p>5 Raster</p>	1 Raster	Art.-Nr.	95600 li 95601 re	95602 li 95603 re	95604 li 95605 re	95608	95609
		PG 10 PG 20					
		Art.-Nr.	95610 li 95611 re	95612 li 95613 re	95614 li 95615 re	95618	95619
		PG 10 PG 20					
		Art.-Nr.	95620 li 95621 re	95622 li 95623 re	95624 li 95625 re	95628	95629
		PG 10 PG 20					
		Art.-Nr.	95630 li 95631 re	95632 li 95633 re	95634 li 95635 re	95638	95639
		PG 10 PG 20					
		Art.-Nr.	95640 li 95641 re	95642 li 95643 re	95644 li 95645 re	95648	95649
		PG 10 PG 20					
		Art.-Nr.	95650 li 95651 re	95652 li 95653 re	95654 li 95655 re	95658	
		PG 10 PG 20					

TANDO

Klappen (schlicht)	Höhe	Breite						
		40 cm	50 cm	60 cm	80 cm	100 cm	120 cm	
für Korpus	1 Raster	Art.-Nr.	24112	24114	24116	24118	24120	24121
		PG 10						
		PG 20						
		Breitenkürzung:		Art.-Nr.	97714			

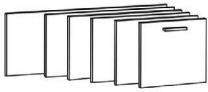

Ausstattung der Klappen mit hochwertiger Gasdruckfeder als Klappenstütze (für die Öffnung nach oben) oder Klappenbremse (für die Öffnung nach unten).
Ab 100 cm serienmäßig mit 2 Gasdruckfedern.

Schubkasten	Tiefe	Breite						100 cm mit Mittelseite		120 cm
		40 cm	50 cm	60 cm	70 cm	80 cm	100 cm ohne Mittelseite	26325	26321	
für 1/2 Raster Höhe für Korpus	für Korpus- tiefe 35 cm	Art.-Nr.	26322	26324	26326	26327	26328	26329		
		PG 10								
		PG 20								
für Korpus- tiefe 45 cm	für Korpus- tiefe 45 cm	Art.-Nr.	26342	26344	26346	26347	26348	26349	26345	26341
		PG 10								
		PG 20								
für Korpus- tiefe 60 cm	für Korpus- tiefe 60 cm	Art.-Nr.	26362	26364	26366	26367	26368	26369	26365	
		PG 10								
		PG 20								
		Breitenkürzung Schubkasten:		Art.-Nr.:	97715					



Serienmäßig mit Vollauszug und gedämpftem Selbsteinzug!

Großraumschubkasten	Tiefe	Breite						100 cm mit Mittelseite		120 cm
		40 cm	50 cm	60 cm	70 cm	80 cm	100 cm ohne Mittelseite	26519	26520	
für 1 Raster Höhe für Korpus	für Korpus- tiefe 35 cm	Art.-Nr.	26412	26414	26416	26417	26418	26419		
		PG 10								
		PG 20								
für Korpus- tiefe 45 cm	für Korpus- tiefe 45 cm	Art.-Nr.	26422	26424	26426	26427	26428	26429	26529	26530
		PG 10								
		PG 20								
für Korpus- tiefe 60 cm	für Korpus- tiefe 60 cm	Art.-Nr.	26462	26464	26466	26467	26468	26469	26569	
		PG 10								
		PG 20								
		Breitenkürzung Schubkasten:		Art.-Nr.:	97715					

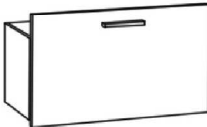

Tragfähigkeit bis 20 kg.
Serienmäßig mit Vollauszug und gedämpftem Selbsteinzug!

Bei Planungen mit 4 Raster Korpusen muss immer ein Schwerlasthängebeschlag mitbestellt werden!

Stoffboxen

für Schubkästen
4 verschiedene Sets

Material: Polyester dunkelgrau
mit rutschfesten Noppen

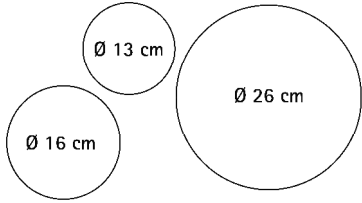

Set 1: Art.-Nr. 29951	Set 2: Art.-Nr. 29952								
<table border="1"> <tr> <td>B 13 x L 13 cm</td> <td>B 13 x L 13 cm</td> </tr> <tr> <td>B 13 x L 13 cm</td> <td>B 13 x L 13 cm</td> </tr> </table>	B 13 x L 13 cm	B 13 x L 13 cm	B 13 x L 13 cm	B 13 x L 13 cm	<table border="1"> <tr> <td>B 10 x L 26 cm</td> <td>B 10 x L 26 cm</td> <td>B 10 x L 26 cm</td> <td>B 10 x L 26 cm</td> </tr> </table>	B 10 x L 26 cm	B 10 x L 26 cm	B 10 x L 26 cm	B 10 x L 26 cm
B 13 x L 13 cm	B 13 x L 13 cm								
B 13 x L 13 cm	B 13 x L 13 cm								
B 10 x L 26 cm	B 10 x L 26 cm	B 10 x L 26 cm	B 10 x L 26 cm						
Set 3: Art.-Nr. 29953	Set 4: Art.-Nr. 29954								
<table border="1"> <tr> <td>B 13 x L 13 cm</td> <td>B 10 x L 26 cm</td> <td>B 26 x L 26 cm</td> </tr> <tr> <td>B 13 x L 13 cm</td> <td></td> <td></td> </tr> </table>	B 13 x L 13 cm	B 10 x L 26 cm	B 26 x L 26 cm	B 13 x L 13 cm					
B 13 x L 13 cm	B 10 x L 26 cm	B 26 x L 26 cm							
B 13 x L 13 cm									

Zargenlackierung	Art.-Nr.	27756
Schubkastenzarge und -boden in Korpusfarbe lackiert. Mehr pro Schubkasten. Bei Schubkästen mit Mittelseite befinden sich 2 Schubkastenzargen im Korpus.		

Furnierung der Zarge	Art.-Nr.	27758
Schubkastenzarge und -boden in Holz Ausführung furniert. Mehr pro Schubkasten. Bei Schubkästen mit Mittelseite befinden sich 2 Schubkastenzargen im Korpus.		

Hänge- / Aufsatzregale mit Rückwand - Korpusstärke 10 mm

	Höhe	Breite	Tiefe 7 cm			Tiefe 7 cm			Tiefe 7 cm		
			20 cm	30 cm	40 cm	20 cm	30 cm	40 cm	20 cm	30 cm	40 cm
	1 Raster	Art.-Nr.	12665	12453	12671	12600	12606	12601	12617	12464	12611
	36 cm hoch	PG 10									
		PG 20									
	1 1/3 Raster	Art.-Nr.	12636	12454	12637	12609	12621	12638	12610	12465	12639
	48 cm hoch	PG 10									
		PG 20									
	2 Raster	Art.-Nr.	12666	12455	12672	12603	12620	12622	12618	12466	12612
	72 cm hoch	PG 10									
		PG 20									
	5 Raster	Art.-Nr.	12676	12456	12677	12607	12629	12608	12614	12467	12616
	90 cm hoch	PG 10									
		PG 20									
3 Raster	Art.-Nr.	12667	12457	12673	12683	12686	12623	12619	12468	12613	
108 cm hoch	PG 10										
	PG 20										
4 Raster	Art.-Nr.	12668	12450	12674	12684	12687	12624	12696	12452	12697	
144 cm hoch	PG 10										
	PG 20										
5 Raster	Art.-Nr.	12669	12458	12675	12685	12688	12689				
180 cm hoch	PG 10										
	PG 20										

Breiten- / Höhenkürzung **Art.-Nr. 27709**

Planbar als Hänge- oder Stapелеlement. Nur Sockelplatte mit Höhenverstellern möglich keine andere Sockelvariante. Ab 1 1/3 Raster Höhe ist jeweils im Raster ein fest montierter Konstruktionsboden. Bei der Breite 80 cm ist mittig eine fest montierte Mittelseite. Aufhängung mit Keilleiste.

Höhe 36 cm - 1 Raster		Breite	20 cm
	Art.-Nr.	12442 li	
	Tiefe	Art.-Nr.	12443 re
	7 cm	PG 10	
		PG 20	
		Art.-Nr.	12444 li
		Art.-Nr.	12445 re
	7 cm	PG 10	
		PG 20	

Abb. links

Planbar als Hänge- oder Stapелеlement. Sockel oder Füße nicht möglich.

Höhe 36 cm - 1 Raster		Breite	40 cm
	Art.-Nr.	12446	
	Tiefe	Art.-Nr.	12447
	7 cm	PG 10	
		PG 20	
		Art.-Nr.	12447
		7 cm	PG 10
		PG 20	

Planbar als Hänge- oder Stapелеlement. Sockel oder Füße nicht möglich.

Höhe 36 cm - 1 Raster		Breite	60 cm	80 cm
1 Mittelseite				
	Art.-Nr.	12440	12602	
	Tiefe	Art.-Nr.	12441	
	7 cm	PG 10		
		PG 20		
		Art.-Nr.	12441	
		7 cm	PG 10	
		PG 20		

Planbar als Hänge- oder Stapелеlement. Sockel oder Füße nicht möglich.

Höhe 72 cm - 2 Raster		Breite	60 cm
	Art.-Nr.	12625	
	Tiefe	Art.-Nr.	12615
	7 cm	PG 10	
		PG 20	
		Art.-Nr.	12615
		7 cm	PG 10
		PG 20	

Planbar als Hänge- oder Stapелеlement. Sockel oder Füße nicht möglich.

Höhe 90 cm - 5 Raster		Breite	70 cm
	Art.-Nr.	12627	
	Tiefe	Art.-Nr.	12628
	7 cm	PG 10	
		PG 20	
		Art.-Nr.	12628
		7 cm	PG 10
		PG 20	







Planbar als Hänge- oder Stapелеlement. Sockel oder Füße nicht möglich.

Höhe 108 cm - 3 Raster		Breite	40 cm
	Art.-Nr.	12408 li	
	Tiefe	Art.-Nr.	12409 re
	7 cm	PG 10	
		PG 20	
		Art.-Nr.	12410 li
		Art.-Nr.	12411 re
	7 cm	PG 10	
		PG 20	

Planbar als Hänge- oder Stapелеlement. Sockel oder Füße nicht möglich.





TANDO

Hänge- / Aufsatzregale mit Rückwand - Korpusstärke 10 mm

Höhe 18 cm - 5 Raster			20 - 20 - 20 	40 - 40 	60 - 40 	60 - 60 	40 - 40 - 40 
Breite		60 cm	60 cm	80 cm	100 cm *	120 cm	120 cm
Art.-Nr.		12640	12644	12437	12678	12646	12647
Tiefe	PG 10						
7 cm	PG 20						
Art.-Nr.		12658	12656	12438	12679	12659	12634
Tiefe	PG 10						
7 cm	PG 20						
Art.-Nr.		12660	12657	12439	12661	12662	12632
Tiefe	PG 10						
7 cm	PG 20						





Planbar als Hänge- oder Stapелеlement. Sockel oder FüÙe nicht möglich. Andere Aufteilung auf Anfrage.

* Auch spiegelverkehrt möglich.

Höhe 18 cm - 5 Raster		30 - 60 - 30 	20 - 40 - 20 - 40 	40 - 20 - 40 - 20 - 40 	20 - 40 - 20 - 40 - 20 - 40 
Breite		120 cm	120 cm *	160 cm	180 cm *
Art.-Nr.		12648	12670	12663	12664
Tiefe	PG 10				
7 cm	PG 20				
Art.-Nr.		12652	12680	12681	12682
Tiefe	PG 10				
7 cm	PG 20				
Art.-Nr.		12654	12693		
Tiefe	PG 10				
7 cm	PG 20				

Planbar als Hänge- oder Stapелеlement. Sockel oder FüÙe nicht möglich. Andere Aufteilung auf Anfrage.

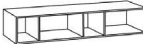
* Auch spiegelverkehrt möglich.

Höhe 24 cm - 2/3 Raster		33 - 33 - 33 	60 - 60 	20 - 40 - 20 - 40 	40 - 20 - 40 - 20 - 40 	20 - 40 - 20 - 40 - 20 - 40 
Breite		100 cm	120 cm	120 cm	160 cm	180 cm
Art.-Nr.		12420	12421	12422	12423	12424
Tiefe	PG 10					
7 cm	PG 20					
Art.-Nr.		12430	12691	12432	12433	12434
Tiefe	PG 10					
7 cm	PG 20					
Art.-Nr.		12649	12692			
Tiefe	PG 10					
7 cm	PG 20					

Planbar als Hänge- oder Stapелеlement. Sockel oder FüÙe nicht möglich. Andere Aufteilung auf Anfrage.

Hängeregale mit Rückwand für Schuhschränke - Korpusstärke 10 mm

Höhe	Breite	Tiefe 7 cm	
		20 cm	20 cm
85 cm hoch	Art.-Nr.	12400	12401
	PG 10 PG 20		
103 cm hoch	Art.-Nr.	12402	12403
	PG 10 PG 20		
5 cm hoch	Art.-Nr.	12404	12405
	PG 10 PG 20		
170 cm hoch	Art.-Nr.	12406	12407
	PG 10 PG 20		



Breiten- / Höhenkürzung **Art.-Nr. 27709**

Planbar als Hänge- oder Stapелеlement. Sockel oder FüÙe nicht möglich. Aufhängung mit Keilleiste.

TANDO

Abdeckblatt		Breite	bis 60 cm	bis 100 cm	bis 120 cm	bis 160 cm	bis 200 cm	bis 240 cm	bis 280 cm	bis 320 cm
Standard Stärke 10 mm furniert oder lackiert 	Tiefe									
	20 cm	Art.-Nr.	92340	92341	92342	92343	92344	92345	92346	92347
		PG 10								
		PG 20				ohne Auf				
	35 cm	Art.-Nr.	92350	92351	92352	92353	92354	92355	92356	92357
		PG 10								
		PG 20				ohne Auf				
	45 cm	Art.-Nr.	92360	92361	92362	92363	92364	92365	92366	92367
		PG 10								
		PG 20				ohne Auf				
	60 cm	Art.-Nr.	92370	92371	92372	92373	92374	92375	92376	92377
		PG 10								
	PG 20				ohne Auf					

Werden mehrere Korpusse nebeneinander geplant wird das Abdeckblatt bis zu einer Länge von 320 cm durchgehend gefertigt.

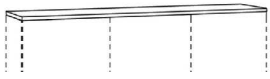
Abdeckblatt		Breite	bis 60 cm	bis 100 cm	bis 120 cm	bis 160 cm	bis 200 cm	bis 240 cm	bis 280 cm	bis 320 cm
Option ohne Mehr Stärke 26 mm furniert oder lackiert 	Tiefe									
	20 cm	Art.-Nr.	97640	97641	97642	97643	97644	97645	97646	97647
		PG 10								
		PG 20				ohne Auf				
	35 cm	Art.-Nr.	97650	97651	97652	97653	97654	97655	97656	97657
		PG 10								
		PG 20				ohne Auf				
	45 cm	Art.-Nr.	97660	97661	97662	97663	97664	97665	97666	97667
		PG 10								
		PG 20				ohne Auf				
	60 cm	Art.-Nr.	97670	97671	97672	97673	97674	97675	97676	97677
		PG 10								
	PG 20				ohne Auf					

Werden mehrere Korpusse nebeneinander geplant wird das Abdeckblatt bis zu einer Länge von 320 cm durchgehend gefertigt.

Glasabdeckblatt		Breite	bis 60 cm	bis 100 cm	bis 120 cm	bis 160 cm	bis 200 cm	bis 240 cm	bis 280 cm	bis 300 cm
Option mit Mehr Stärke 6 mm farbig lackiert in allen Standard-Lackfarben 	Tiefe									
	20 cm	Art.-Nr.	97430	97431	97432	97433	97434	97435	97436	97437
	35 cm	Art.-Nr.	97440	97441	97442	97443	97444	97445	97446	97447
	45 cm	Art.-Nr.	97450	97451	97452	97453	97454	97455	97456	97457

Werden mehrere Korpusse nebeneinander geplant wird das Abdeckblatt bis zu einer Länge von 300 cm durchgehend gefertigt.

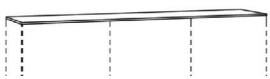
Glasabdeckblatt		Breite	bis 60 cm	bis 100 cm	bis 120 cm	bis 160 cm	bis 200 cm	bis 240 cm	bis 280 cm	bis 300 cm
Option mit Mehr Stärke 6 mm gefrostet farbig lackiert in allen Standard-Lackfarben 	Tiefe									
	20 cm	Art.-Nr.	97530	97531	97532	97533	97534	97535	97536	97537
	35 cm	Art.-Nr.	97540	97541	97542	97543	97544	97545	97546	97547
	45 cm	Art.-Nr.	97550	97551	97552	97553	97554	97555	97556	97557

Werden mehrere Korpusse nebeneinander geplant wird das Abdeckblatt bis zu einer Länge von 300 cm durchgehend gefertigt.

TANDO

Keramikabdeckblätter

Keramik "Oberfläche matt"		Breite	bis 60 cm	bis 100 cm	bis 120 cm	bis 160 cm	bis 200 cm	bis 240 cm	bis 280 cm
6 mm stark									
Ausführungen:		Tiefe							
011 - Schiefer	20 cm	Art.-Nr.	97460	97461	97462	97463	97464	97465	97466
012 - Beton									
013 - Kalkstein									
016 - Emperador	35 cm	Art.-Nr.	97470	97471	97472	97473	97474	97475	97476
017 - Zement grau									
	45 cm	Art.-Nr.	97480	97481	97482	97483	97484	97485	

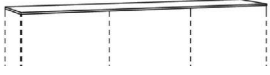

Werden mehrere Korpusse nebeneinander geplant wird das Abdeckblatt bis zu einer Länge von 280 cm durchgehend gefertigt.

Keramik "Oberfläche glänzend"		Breite	bis 60 cm	bis 100 cm	bis 120 cm	bis 160 cm	bis 200 cm	bis 240 cm	bis 280 cm
6 mm stark									
Ausführungen:		Tiefe							
014 - Marmor weiß	20 cm	Art.-Nr.	97520	97521	97522	97523	97524	97525	97526
018 - Marmor schwarz laurent									
	35 cm	Art.-Nr.	97580	97581	97582	97583	97584	97585	97586
	45 cm	Art.-Nr.	97590	97591	97592	97593	97594	97595	

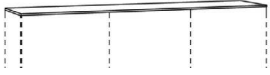

Werden mehrere Korpusse nebeneinander geplant wird das Abdeckblatt bis zu einer Länge von 280 cm durchgehend gefertigt.

TANDO

Rahmenkonstruktionen 38 mm stark 162 cm hoch (5 R)

planbar als Aufsatzelement oder Standelement (zzgl. 8 cm Drehfuß)

Rahmen

mit 2 Paneelen schlicht

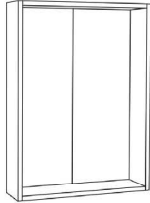

5 R

Tiefe	Breite	120 cm
35 cm	Art.-Nr.	90510
	PG 10	
	PG 20	
45 cm	Art.-Nr.	90511
	PG 10	
	PG 20	

Bitte geben Sie beide Ausführungen vom Rahmen und den Paneelen an.

Rahmen

mit 3 Paneelen schlicht

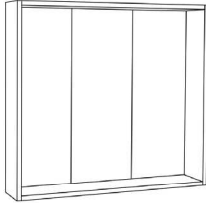

5 R

Tiefe	Breite	180 cm
35 cm	Art.-Nr.	90520
	PG 10	
	PG 20	
45 cm	Art.-Nr.	90521
	PG 10	
	PG 20	

Bitte geben Sie beide Ausführungen vom Rahmen und den Paneelen an.

Rahmen

mit 2 Spiegelpaneelen

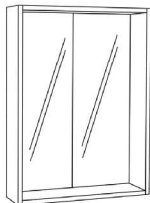

5 R

Tiefe	Breite	120 cm
35 cm	Art.-Nr.	90550
	PG 10	
	PG 20	
45 cm	Art.-Nr.	90551
	PG 10	
	PG 20	

Rahmen

mit 3 Spiegelpaneelen

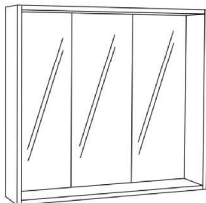

5 R

Tiefe	Breite	180 cm
35 cm	Art.-Nr.	90554
	PG 10	
	PG 20	
45 cm	Art.-Nr.	90555
	PG 10	
	PG 20	

Rahmen zum Aufsetzen auf 5 Raster Elemente

mit 2 Paneelen schlicht

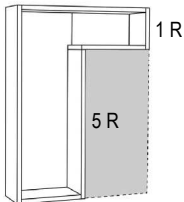

5 R

1 R

Tiefe	Breite	120 cm
35 cm	Art.-Nr.	90530 li
	Art.-Nr.	90531 re
	PG 10	
	PG 20	
45 cm	Art.-Nr.	90532 li
	Art.-Nr.	90533 re
	PG 10	
	PG 20	

Abb. rechts

Bitte geben Sie beide Ausführungen vom Rahmen und den Paneelen an.

Rahmen zum Aufsetzen auf 5 Raster Elemente

mit 3 Paneelen schlicht

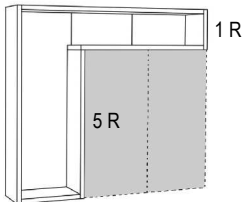

5 R

1 R

Tiefe	Breite	180 cm
35 cm	Art.-Nr.	90540 li
	Art.-Nr.	90541 re
	PG 10	
	PG 20	
45 cm	Art.-Nr.	90542 li
	Art.-Nr.	90543 re
	PG 10	
	PG 20	

Abb. rechts

Bitte geben Sie beide Ausführungen vom Rahmen und den Paneelen an.

optionales Zubehör für Rahmenkonstruktion:

Garderobenstange

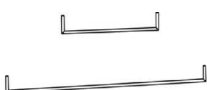





für Breite	60 cm	120 cm
Art.-Nr.	90560	90563
alu		
Art.-Nr.	90564	90567
chrom		
Art.-Nr.	90568	90571
schwarz		

Die Garderobenstange springt 1 cm von der Vorderkante zurück. Sie können die Stange linksseitig oder rechtsseitig montieren lassen. Bitte bei Bestellung angeben.

Garderobenhaken

Die Haken werden lose geliefert.
Die Bohrungen im Paneel müssen bauseits erfolgen.

Bogenhaken	Jot-Haken	quadratischer Haken	Taschenhaken
			
Höhe 9 cm Tiefe 3 cm	Höhe 6 cm Tiefe 4 cm	5 x 5 cm Tiefe 3 cm	Höhe 5 cm Tiefe 2 cm
alu chrom	alu schwarz	alu chrom	alu chrom schwarz
1122 1123	1144 1145	1133 1134	1138 1139 1143

TANDO

Rahmenkonstruktionen 38 mm stark 162 cm hoch (5 R)

planbar als Aufsatzelement oder Standelement (zzgl. 8 cm Drehfuß)

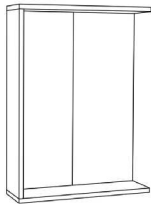
Rahmen mit 2 Paneelen schlicht einseitig offen  5 R Abb. rechts Bitte geben Sie beide Ausführungen vom Rahmen und den Paneelen an.	Tiefe	Breite	120 cm
		Art.-Nr.	90512 li
		Art.-Nr.	90513 re
	35 cm	PG 10	
		PG 20	
	45 cm	Art.-Nr.	90514 li
	Art.-Nr.	90515 re	
	PG 10		
	PG 20		

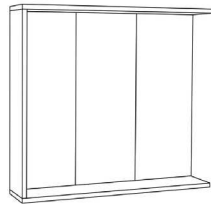
Rahmen mit 3 Paneelen schlicht einseitig offen  5 R Abb. rechts Bitte geben Sie beide Ausführungen vom Rahmen und den Paneelen an.	Tiefe	Breite	180 cm
		Art.-Nr.	90522 li
		Art.-Nr.	90523 re
	35 cm	PG 10	
		PG 20	
	45 cm	Art.-Nr.	90524 li
	Art.-Nr.	90525 re	
	PG 10		
	PG 20		

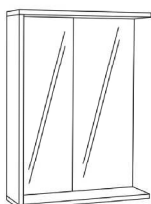
Rahmen mit 2 Spiegelpaneelen einseitig offen  5 R Abb. rechts	Tiefe	Breite	120 cm
		Art.-Nr.	90516 li
		Art.-Nr.	90517 re
	35 cm	PG 10	
		PG 20	
	45 cm	Art.-Nr.	90518 li
	Art.-Nr.	90519 re	
	PG 10		
	PG 20		

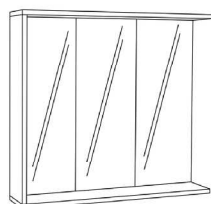
Rahmen mit 3 Spiegelpaneelen einseitig offen  5 R Abb. rechts	Tiefe	Breite	180 cm
		Art.-Nr.	90526 li
		Art.-Nr.	90527 re
	35 cm	PG 10	
		PG 20	
	45 cm	Art.-Nr.	90528 li
	Art.-Nr.	90529 re	
	PG 10		
	PG 20		

Paneele

Das Paneel

kann in 4 verschiedenen Breiten bestellt werden. Je nach Breite erhalten Sie unterschiedlich viele Haken. (Detailansicht der Haken siehe S. 42)

40 cm = 2 x 2 Haken
 60 cm = 2 x 2 Haken
 80 cm = 2 x 3 Haken
 100 cm = 2 x 4 Haken

Wählen Sie zwischen 3 verschiedenen Garderobenhaken.

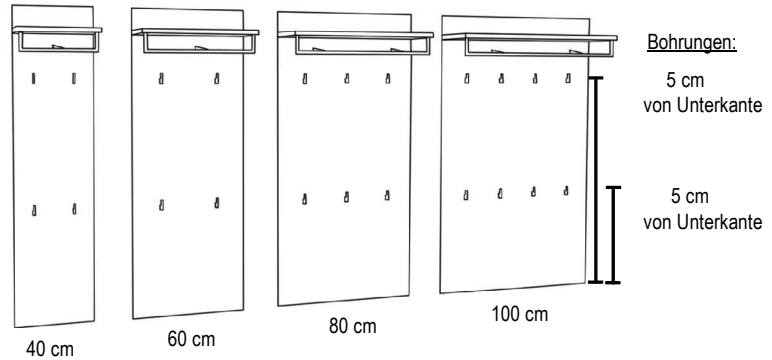

Paneel

inkl. Hutablage mit runder Bügelstange und Garderobenhaken 1138 (alu) 1139 (chrom) oder 1143 (schwarz)

Tiefe:
9 cm



Taschenhaken



Höhe	Breite	40 cm			60 cm			80 cm			100 cm		
		alu	chrom	schwarz	alu	chrom	schwarz	alu	chrom	schwarz	alu	chrom	schwarz
162 cm 5 R	Art.-Nr.	90110	90111	90118	90112	90113	90119	90114	90115	90140	90116	90117	90141
	PG	PG 10											
180 cm 5 R	Art.-Nr.	90120	90121	90128	90122	90123	90129	90124	90125	90142	90126	90127	90143
	PG	PG 10											
198 cm 5 R	Art.-Nr.	90130	90131	90138	90132	90133	90139	90134	90135	90144	90136	90137	90145
	PG	PG 10											

Paneel

inkl. Hutablage mit runder Bügelstange und Garderobenhaken 1122 (alu) 1123 (chrom) oder 1126 (schwarz)

Tiefe:
9 cm

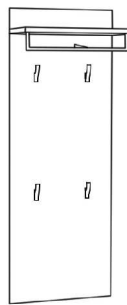

Bogenhaken



Höhe	Breite	40 cm			60 cm			80 cm			100 cm		
		alu	chrom	schwarz	alu	chrom	schwarz	alu	chrom	schwarz	alu	chrom	schwarz
162 cm 5 R	Art.-Nr.	90210	90211	90218	90212	90213	90219	90214	90215	90240	90216	90217	90241
	PG	PG 10											
180 cm 5 R	Art.-Nr.	90220	90221	90228	90222	90223	90229	90224	90225	90242	90226	90227	90243
	PG	PG 10											
198 cm 5 R	Art.-Nr.	90230	90231	90238	90232	90233	90239	90234	90235	90244	90236	90237	90245
	PG	PG 10											

TANDO

Paneele

Panel	Höhe	Breite		Art.-Nr.	40 cm alu	40 cm schwarz	60 cm alu	60 cm schwarz	80 cm alu	80 cm schwarz	100 cm alu	100 cm schwarz
		Art.-Nr.										
inkl. Hutablage mit runder Bügelstange und Garderobenhaken 1144 (alu) bzw. 1145 (schwarz) Tiefe: 9 cm Jot Haken	162 cm	Art.-Nr.		90150	90151	90152	90153	90154	90155	90156	90157	
	5 R	Art.-Nr.										
		Art.-Nr.										
	180 cm	Art.-Nr.		90160	90161	90162	90163	90164	90165	90166	90167	
	5 R	Art.-Nr.										
	198 cm	Art.-Nr.		90170	90171	90172	90173	90174	90175	90176	90177	
	5 R	Art.-Nr.										

Panel	Höhe	Breite		Art.-Nr.	60 cm alu	60 cm chrom	80 cm alu	80 cm chrom	100 cm alu	100 cm chrom
		Art.-Nr.								
inkl. Hutablage mit eckiger Bügelstange und Garderobenhaken 1133 (alu) bzw. 1134 (chrom) Tiefe: 9 cm quadratischer Haken	162 cm	Art.-Nr.								
	5 R	Art.-Nr.								
		Art.-Nr.								
	180 cm	Art.-Nr.			90322	90323	90324	90325	90326	90327
	5 R	Art.-Nr.								
	198 cm	Art.-Nr.			90332	90333	90334	90335	90336	90337
	5 R	Art.-Nr.								





Nur eine Stange führt nach hinten zum Paneel.

Paneele zur Wandvertäfelung	Höhe	Breite			Art.-Nr.		
		bis 30 cm	bis 60 cm	bis 80 cm			
senkrecht furniert mit zurückspringender Blendleiste Tiefe: 4 cm	198 cm	Art.-Nr.			84040	84041	84048
	bis 260 cm	Art.-Nr.			84043	84044	Die Paneele benötigen zwingend einen Abstand von 3 cm zur Raumhöhe. Keine indirekte Beleuchtung möglich.
		Art.-Nr.			84038	84039	
bis 290 cm	Art.-Nr.						

TANDO



Paneele Garderobenhaken



Paneel schlicht		Breite	40 cm	60 cm	80 cm	100 cm
Tiefe: 4 cm	Höhe	Art.-Nr.	90400	90402	90404	90406
	54 cm	PG 10				
		PG 20				
	90 cm	Art.-Nr.	90401	90403	90405	90407
		PG 10				
		PG 20				
	162 cm	Art.-Nr.	90410	90412	90414	90416
		PG 10				
		PG 20				
	180 cm	Art.-Nr.	90420	90422	90424	90426
		PG 10				
		PG 20				
	198 cm	Art.-Nr.	90430	90432	90434	90436
	PG 10					
	PG 20					

Garderobenhaken		Bogenhaken			Jot-Haken		quadratischer Haken		Taschenhaken		
Die Haken werden lose geliefert. Die Bohrungen im Paneel müssen bauseits erfolgen.											
		Höhe 9 cm Tiefe 3 cm			Höhe 6 cm Tiefe 4 cm		5 x 5 cm Tiefe 3 cm		Höhe 5 cm Tiefe 2 cm		
Art.-Nr.		alu	chrom	schwarz	alu	schwarz	alu	chrom	alu	chrom	schwarz
PG 10		1122	1123	1126	1144	1145	1133	1134	1138	1139	1143

Art.-Nr.	7915	Breitenkürzung pro Paneel (es werden keine Bohrungen vorgenommen die Hutablage passt nicht mehr auf das Paneel)
Art.-Nr.	7915	Höhenkürzung pro Paneel (es werden keine Bohrungen vorgenommen)

Hutablagen frei planbar

Hutablage mit runder Bügelstange vor Paneel		Breite												
in alu oder chrom		40 cm	40 cm	40 cm	60 cm	60 cm	60 cm	80 cm	80 cm	80 cm	100 cm	100 cm	100 cm	
Tiefe: 5 cm		alu	chrom	schwarz	alu	chrom	schwarz	alu	chrom	schwarz	alu	chrom	schwarz	
		Art.-Nr.	90710	90711	90880	90712	90713	90881	90714	90715	90882	90716	90717	90883
		PG 10												
		PG 20												

Hutablage mit eckiger Bügelstange vor Paneel		Breite						
in alu oder chrom		60 cm	60 cm	80 cm	80 cm	100 cm	100 cm	
Tiefe: 5 cm		alu	chrom	alu	chrom	alu	chrom	
		Art.-Nr.	90722	90723	90724	90725	90726	90727
		PG 10						
		PG 20						

TANDO

Paneele

Lamellenpaneel		Breite	30 cm	60 cm	90 cm
schlicht	Höhe				
Tiefe: 4 cm	36 cm	Art.-Nr.	91030	91034	91038
		PG 10			
		PG 20			
	72 cm	Art.-Nr.	91031	91035	91039
		PG 10			
		PG 20			
	108 cm	Art.-Nr.	91032	91036	91040
		PG 10			
		PG 20			
	144 cm	Art.-Nr.	91033	91037	91041
		PG 10			
		PG 20			
	162 cm	Art.-Nr.	91000	91003	91006
		PG 10			
		PG 20			
	180 cm	Art.-Nr.	91001	91004	91007
		PG 10			
		PG 20			
	198 cm	Art.-Nr.	91002	91005	91008
		PG 10			
		PG 20			
	Höhenkürzung pro Paneel	Art.-Nr.	7915		

Bitte geben Sie die genauen Ausführungen der Grundplatte und der Lamellen an. Nicht möglich für Lamellen: Kirschbaum milk / cognac.

Lamellenpaneel		Breite	30 cm	60 cm
mit Rundholzhasen	Höhe		4 Haken	6 Haken
Tiefe: 6 cm	162 cm	Art.-Nr.	91010	91013
	5 R	PG 10		
		PG 20		
	180 cm	Art.-Nr.	91011	91014
	5 R	PG 10		
		PG 20		
	198 cm	Art.-Nr.	91012	91015
	5R	PG 10		
		PG 20		

Bitte geben Sie die genauen Ausführungen der Grundplatte und der Lamellen an. Nicht möglich für Lamellen: Kirschbaum milk / cognac.

Zubehör für Lamellenpaneel

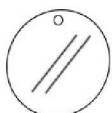
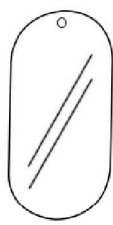
Rundspiegel mit Loch zur Aufhängung		Spiegel gerundet  mit Loch zur Aufhängung	
	Durchmesser 30 cm Art.-Nr. 91009 PG 10		Maße 30 x 60 cm Art.-Nr. 91016 PG 10

Paneele mit Hutablage

Garderobenelement

inkl. Hutablage
mit runder Bügelstange
und Garderobenhaken
1138 (alu) bzw. 1139 (chrom)

Höhe	Breite			60 cm	60 cm	60 cm	80 cm	80 cm	80 cm	100 cm	100 cm	100 cm
	alu	chrom	schwarz	alu	chrom	schwarz	alu	chrom	schwarz	alu	chrom	schwarz
	Art.-Nr.	90762	90763	90884	90764	90765	90885	90766	90767	90886		
54 cm	PG 10											
5 R	PG 20											



Tiefe: 9 cm



Garderobenelement

inkl. Hutablage
mit runder Bügelstange
und Garderobenhaken
1122 (alu) bzw. 1123 (chrom)

Höhe	Breite			60 cm	60 cm	60 cm	80 cm	80 cm	80 cm	100 cm	100 cm	100 cm
	alu	chrom	schwarz	alu	chrom	schwarz	alu	chrom	schwarz	alu	chrom	schwarz
	Art.-Nr.	90772	90773	90887	90774	90775	90888	90776	90777	90889		
54 cm	PG 10											
5 R	PG 20											



Tiefe: 9 cm



Garderobenelement

inkl. Hutablage
mit runder Bügelstange
und Garderobenhaken
1144 (alu) bzw. 1145 (schwarz)

Höhe	Breite		60 cm	60 cm	80 cm	80 cm	100 cm	100 cm
	alu	schwarz	alu	schwarz	alu	schwarz	alu	schwarz
	Art.-Nr.	90782	90783	90784	90785	90786	90787	
54 cm	PG 10							
5 R	PG 20							



Tiefe: 9 cm



Garderobenelement

inkl. Hutablage
mit eckiger Bügelstange
und Garderobenhaken
1133 (alu) bzw. 1134 (chrom)

Höhe	Breite		60 cm	60 cm	80 cm	80 cm	100 cm	100 cm
	alu	chrom	alu	chrom	alu	chrom	alu	chrom
	Art.-Nr.	90752	90753	90754	90755	90756	90757	
54 cm	PG 10							
5 R	PG 20							



Tiefe: 9 cm



Boden Garderobenstange Hutablagen

Boden/Abdeckblatt		Breite	bis	bis	bis	bis	bis	bis	bis
38 mm			70 cm	100 cm	120 cm	150 cm	200 cm	240 cm	260 cm
furniert oder lackiert	Tiefe								
	35 cm	Art.-Nr.	90860	90861	90862	90863	90864	90865	90866
		PG 10							
		PG 20							
	45 cm	Art.-Nr.	90870	90871	90872	90873	90874	90875	90876
		PG 10							
		PG 20							

Der Zwischenboden kann bis zu einer Länge von 240 cm durchgehend gefertigt werden.
Ab einem freihängenden Überstand des Bodens von mehr als 60 cm muss ein Befestigungsbeschlag (siehe unten) zwingend geplant werden.

runde Garderobenstange planbar unter Abdeckblatt (38 mm)				
Höhe 5 cm	für Breite	60 cm	80 cm	100 cm
	Art.-Nr.	90560	90561	90562
	alu			
	Art.-Nr.	90564	90565	90566
	chrom			
	Art.-Nr.	90568	90569	90570
	schwarz			



Bitte geben Sie die genaue Position der Garderobenstange an.

runde Garderobenstange mit Hinterstück zur Montage unter Abdeckblatt (38 mm)										
in alu oder chrom										
Tiefe: 7 cm	Breite	40 cm	40 cm	60 cm	60 cm	80 cm	80 cm	100 cm	100 cm	
	Höhe	alu	chrom	alu	chrom	alu	chrom	alu	chrom	
	Art.-Nr.	90840	90841	90842	90843	90844	90845	90846	90847	
	18 cm	PG 10								
		PG 20								

Achtung: Hier muss zwingend ein Befestigungsbeschlag (siehe unten) mitbestellt werden!
Es ist nicht möglich ein weiteres Paneel unter das Abdeckblatt zu planen!

eckige Garderobenstange mit Hinterstück zur Montage unter Abdeckblatt (38 mm)										
in alu oder chrom										
Tiefe: 3 cm	Breite		60 cm	60 cm	80 cm	80 cm	100 cm	100 cm		
	Höhe		alu	chrom	alu	chrom	alu	chrom		
	Art.-Nr.		90852	90853	90854	90855	90856	90857		
	18 cm	PG 10								
		PG 20								

Achtung: Hier muss zwingend ein Befestigungsbeschlag (siehe unten) mitbestellt werden!
Es ist nicht möglich ein weiteres Paneel unter das Abdeckblatt zu planen!

Befestigungsbeschlag für Hutablage und freihängende Böden (38 mm)	
	Art.-Nr. 90839 PG 10
Beispiel:	
<p>Bei einem Überstand des Bodens ab 60 cm muss dieser Beschlag zwingend geplant werden. Muss immer in Verbindung mit einem Paneel geplant werden! Bei dem unteren Boden muss immer ein Winkel geplant werden!</p>	

TANDO

Garderobenstangen Wandgarderobe Boarde

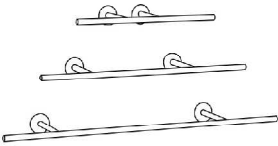
Trumpet Garderobenstangen				Breite	80 cm	120 cm	160 cm
quer oder aufrecht montierbar							
Tiefe: 26 cm							
		Ausführung					
			Art.-Nr.	90800	90802	90804	
		schwarz	PG 10				
			Art.-Nr.	90801	90803	90805	
		alu	PG 10				

Wandgarderobe				Breite	77 cm	77 cm	77 cm	102 cm	102 cm	102 cm
Panel 40 cm breit										
mit Spiegel										
Kleiderstange 50 / 75 cm breit		Höhe								
und 3 Haken auf der Rückseite					alu	schwarz	chrom	alu	schwarz	chrom
Tiefe: 35 cm				Art.-Nr.	90820 li	90828 li	90822	90824 li	90830 li	90826 li
		205 cm		Art.-Nr.	90821 re	90829 re	90823	90825 re	90831 re	90827 re
				PG 10						
				PG 20						
Abb. links										

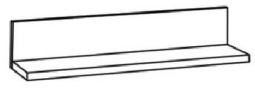
L-Board				Breite	bis 80 cm	bis 100 cm	bis 120 cm	bis 160 cm	bis 180 cm
Höhe: 24 cm									
39 mm stark									
Befestigung mit Keilleiste		Tiefe							
		1 cm		Art.-Nr.	23230	23235	23231	23234	23232
				PG 10					
				PG 20					

L-Board				Breite	80 cm	100 cm	120 cm	160 cm	180 cm
inkl. eingefräste Lichtleiste unter Boden									
Höhe: 24 cm									
39 mm stark				Watt	9 W	9 W	9 W	9 W	9 W
Befestigung mit Keilleiste		Tiefe							
		1 cm		Art.-Nr.	23237	23240	23238	23239	23241
				PG 10					
				PG 20					
Bitte Trafo und Fernbedienung zusätzlich bestellen. Breitenkürzung mit Beleuchtung nicht möglich.									

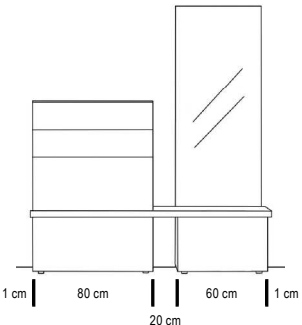
Board				Breite	102 cm	122 cm	142 cm	162 cm	182 cm
frei positionierbar zwischen zwei Korpusen									
38 mm stark									
Tiefe: 36 cm									
Bsp.:									
				Art.-Nr.	97680	97682	97684	97686	97688
				PG 10					
				PG 20					
Bei einem Überstand des Bodens ab 60 cm muss der Befestigungsbeschlag zwingend geplant werden.									

TANDO

Garderobenelemente Garderobenständer

Garderobenleiste mit Klapphaken

Tiefe: 5 cm



Höhe	Breite	5 cm	5 cm
		alu	chrom
	Art.-Nr.	91750	91751
180 cm	PG 10		
5 Raster	PG 20		

Garderobenständer Nr. 1

153 cm hoch

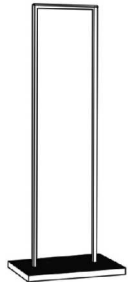

Tiefe	Breite	60 cm
	Art.-Nr.	22255
40 cm	PG 10	
	PG 20	

Garderobenrahmen mit aufgesetzter Massivholzleiste
 Sockelrahmen furniert
 Gestellausführung: Metall schwarz
 Nicht in Lackausführung lieferbar!

Hakenleiste

Höhe: 5 cm
Tiefe: 5 cm



Breite	60 cm	60 cm	60 cm	80 cm	80 cm	80 cm	100 cm	100 cm	100 cm
	alu	chrom	schwarz	alu	chrom	schwarz	alu	chrom	schwarz
Art.-Nr.	91730	91731	90890	91732	91733	90891	91734	91735	90892
PG 10									
PG 20									

60B = 5 Haken
 80B = 7 Haken
 100B = 7 Haken
 120B = 8 Haken

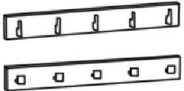

Breite	60 cm	60 cm	60 cm	80 cm	80 cm	80 cm	80 cm	80 cm	80 cm
	alu	chrom	schwarz	alu	chrom	schwarz	alu	chrom	schwarz
Art.-Nr.	91740	91741	90893	91742	91743	90894	91744	91745	90895
PG 10									
PG 20									

Designelemente - Haken

Klapphaken

Breite: 4 cm
Tiefe eingeklappt: 8 cm

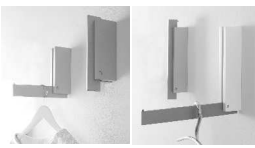

Höhe	alu	schwarz
22 cm	Art.-Nr. 22258	22259
	PG 10	
	PG 20	
33 cm	Art.-Nr. 22252	22251
	PG 10	
	PG 20	

Skulpturhaken

Breite: 27 cm
Höhe: 11 cm
Tiefe: 13 cm



alu	Art.-Nr. 27822
	PG 10
schwarz	Art.-Nr. 27826
	PG 10
chrom	Art.-Nr. 27824
	PG 10

Ablage

Ablage mit Klappe

13 cm hoch

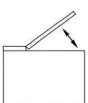

Breite	60 cm	80 cm	100 cm
Tiefe	Art.-Nr. 92296	92297	92298
18 cm	PG 10		
	PG 20		



Schemel 8 cm hoch

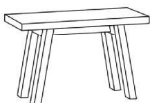

Breite	60 cm
Tiefe	Art.-Nr. 31961
26 cm	PG 10
	PG 20

Nur in den Ausführungen 302 - Ethno Eiche massiv
 355 - Eiche milk (astig) massiv oder 358 - Eiche canyon massiv lieferbar.

Blende

Blende

19 mm stark max. 7 Raster hoch 100 cm breit

pro qm inkl. Kantenmaterial:	Art.-Nr. 17468
	PG 10
Mindest:	PG 20

Spiegel

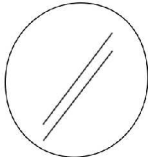
Spiegel rund Tiefe: 4 cm 	Durchmesser	90 cm	Beleuchtung für runden Spiegel flexibles LED-Band warm/kalt	Art.-Nr.	27611
	Art.-Nr.	91650	benötigtes Zubehör:		
	PG 10		Einkanal-Multifunktionsfernbedienung	Art.-Nr.	27630
			1 Trafo (max. 30 Watt)	Art.-Nr.	27245

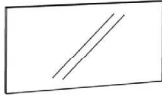
Spiegel Tiefe: 4 cm 	Breite	60 cm	80 cm	100 cm	120 cm	140 cm	160 cm	180 cm	200 cm	
	Höhe									
	60 cm	Art.-Nr.	91600	91601	91602	91603	91604	91605	91606	91607
		PG 10								
	2 Raster	Art.-Nr.	91610	91611	91612	91613				
72 cm	PG 10									
5 Raster	Art.-Nr.	91620	91621	91622	91623					
90 cm	PG 10									
Wenn Sie zusätzlich Beleuchtungen bestellen werden diese standardmäßig oben und unten am Spiegel befestigt.									Spiegelkürzung Art.-Nr. 7924	

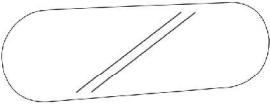
gerundeter Spiegel mit oder ohne Beleuchtung Tiefe: 1 cm 	Breite	160 cm	180 cm	200 cm	240 cm	
	Höhe					
	60 cm	Art.-Nr.	91760	91763	91761	91762
		PG 10				
				NEU	mit LED-Beleuchtung warm inkl. Trafo und Lichtschalter	
Höhe	Breite	160 cm	180 cm	200 cm	240 cm	
60 cm	Art.-Nr.	91764	91765	91766	91767	
	PG 10					
Nur in Lackausführung möglich. Wenn Sie den Spiegel mit Beleuchtung bestellen wird diese standardmäßig komplett umlaufend am Spiegel befestigt.						

Spiegel Tiefe: 4 cm 	Breite	40 cm	60 cm	
	Höhe			
	1 Raster	Art.-Nr.	91630	91640
	36 cm	PG 10		
	5 Raster	Art.-Nr.	91631	91641
	54 cm	PG 10		
	2 Raster	Art.-Nr.	91632	91642
	72 cm	PG 10		
	5 Raster	Art.-Nr.	91633	91643
	90 cm	PG 10		
	3 Raster	Art.-Nr.	91634	91644
	108 cm	PG 10		
	5 Raster	Art.-Nr.	91635	91645
126 cm	PG 10			
4 Raster	Art.-Nr.	91636	91646	
144 cm	PG 10			
5 Raster	Art.-Nr.	91637	91647	
162 cm	PG 10			
5 Raster	Art.-Nr.	91638	91648	
180 cm	PG 10			
5 Raster	Art.-Nr.	91639	91649	
198 cm	PG 10			
Wenn Sie zusätzlich Beleuchtungen bestellen werden diese standardmäßig links und rechts am Spiegel befestigt.				
Spiegelkürzung	Art.-Nr.	7924		

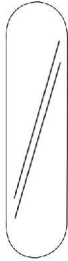
gerundeter Spiegel mit oder ohne Beleuchtung Tiefe: 1 cm 	Breite	40 cm	60 cm	
	Höhe			
	5 Raster	Art.-Nr.	91770	91780
	162 cm	PG 10		
	5 Raster	Art.-Nr.	91771	91781
	180 cm	PG 10		
				NEU
	mit LED-Beleuchtung warm inkl. Trafo und Lichtschalter			
	Breite	40 cm	60 cm	
	Höhe			
5 Raster	Art.-Nr.	91772	91782	
162 cm	PG 10			
5 Raster	Art.-Nr.	91773	91783	
180 cm	PG 10			
Nur in Lackausführung möglich. Wenn Sie den Spiegel mit Beleuchtung bestellen wird diese standardmäßig komplett umlaufend am Spiegel befestigt.				

Beleuchtung: dimmbar hell/dunkel und verstellbare Lichtfarbe warm/kalt

Emotion Spot schwenkbar

Vitrinenbeleuchtung empfohlen bis 2 Raster



Art.-Nr. 27628

(2 Watt)

EEK A++ (L&S Super Spot)

- Vitrinenbeleuchtung schwenkbar
- verstellbare Lichtfarbe warm oder kalt
- eingelassen in Boden
- 48 x 48 mm
- alufarbig

benötigtes Zubehör:

Einkanal-Funkfernbedienung
27630

1 Trafo (max. 15 Watt)

27244

1 Trafo (max. 30 Watt)

27245

Superlight Spot

Vitrinenbeleuchtung empfohlen ab 2 Raster



Art.-Nr. 27624

(9 Watt)

EEK A++ (L&S Superlight)

- Vitrinenbeleuchtung starr
- verstellbare Lichtfarbe warm oder kalt
- eingelassen in Boden
- 70 x 70 mm
- alufarbig

benötigtes Zubehör:

Einkanal-Funkfernbedienung
27630

1 Trafo (max. 15 Watt)

27244

1 Trafo (max. 30 Watt)

27245

Lichtkanal inkl. LED-Band "Nubio"

verstellbare Lichtfarbe warm oder kalt



Länge	Art.-Nr.
bis 100 cm	27615
bis 200 cm	27616
bis 300 cm	27617

benötigtes Zubehör:

Einkanal-Funkfernbedienung
27630

1 Trafo (max. 15 Watt)

27244

1 Trafo (max. 30 Watt)

27245

1 Trafo (max. 60 Watt)

27246

(5 Watt pro Meter)

EEK A++ (L&S 1778591)

- verstellbare Lichtfarbe warm oder kalt
- Dimmfunktion hell/dunkel
- bis zu 3 m Länge
- Kanal 7 x 12 mm
- inklusive Endkappen

LED-Leuchte "Race"



Art.-Nr.

27218

(1 Watt)

EEK A++ (L&S Rettangolo)

- Vitrinenbeleuchtung unter Oberboden
- Dimmfunktion hell/dunkel
- verstellbare Lichtfarbe warm oder kalt
- 170 x 25 x 10 mm
- alufarbig

benötigtes Zubehör:

Einkanal-Funkfernbedienung

27630

1 Trafo (max. 15 Watt)

27244

1 Trafo (max. 30 Watt)

27245

Fernbedienungen für Beleuchtung mit verstellbarer Lichtfarbe warm/kalt

Einkanal - Multifunktionsfernbedienung



Art.-Nr.
27630

Funktionen:

- An/Aus - Schalter
- Dimmfunktion hell/dunkel
- verstellbare Lichtfarbe warm oder kalt

Um die Funktionen der Beleuchtungen (inkl. verstellbarer Lichtfarbe warm oder kalt) vollständig nutzen zu können ist die Bestellung dieser Fernbedienung zwingend notwendig. Alternativ erhalten Sie einen Fußschalter welcher nur einen An/Aus-Schalter besitzt.

Zubehör

USB-Stecker (4-fach)

inkl. Trafo und rutschfester Schubkasteneinlage



Tiefe	Art.-Nr.
35 cm	31980
45 cm	31981

- immer seitlich im Schubkasten eingebaut
- Ausführung in Standardfarbe der Zarge

TANDO

Sockelvarianten

Standardfuß Drehfuß 18 mm höhenverstellbar



Kufe Nr. 1

Ausführung schwarz farbig oder chrom
(1 Stück) höhenverstellbar

	Tiefe	35 cm	45 cm	35 cm	45 cm	35 cm	45 cm
Höhe		schwarz	schwarz	farbig	farbig	chrom	chrom
	Art.-Nr.	27858	27859	27867	27868	27854	27855
12 cm	PG 10						
	Art.-Nr.	27860	27861	27817	27818		
18 cm	PG 10						

Die Elemente werden zur Kippsicherung zusätzlich mit einem Hängebeschlag an der Wand befestigt.

Kufen für mehrere Einzelelemente nur in Verbindung mit einer Platte lieferbar siehe unten.

Zylinderfuß Nr. 1

Ausführung schwarz farbig oder chrom
(1 Stück) höhenverstellbar



		schwarz	farbig	chrom
Höhe				
	Art.-Nr.	27897	27934	27891
12 cm	PG 10			
	Art.-Nr.	27940	27936	27862
18 cm	PG 10			
	Art.-Nr.	27932	27938	27930
36 cm	PG 10			

Die Elemente werden zur Kippsicherung zusätzlich mit einem Hängebeschlag an der Wand befestigt.

Füße für mehrere Einzelelemente nur in Verbindung mit einer Platte lieferbar siehe unten. Nicht möglich für 20 cm Tiefe.

Platte für Kufen oder Füße (maximale Länge 320 cm)

Für mehrere Einzelelemente Low- Side- und Highboards

Stärke 19 mm

in allen Ausführungen farbig lackiert möglich

für Korpustiefe	Breite bis	100 cm	1 Kufe / Fuß zusätzlich bestellen!					2 Kufen / Füße zusätzlich bestellen!	
			120 cm	160 cm	200 cm	240 cm	280 cm	320 cm	
35 cm	Art.-Nr.	27972	27974	27976	27978	27980	27982	27984	
	PG 10								
45 cm	Art.-Nr.	27973	27975	27977	27979	27981	27983	27985	
	PG 10								

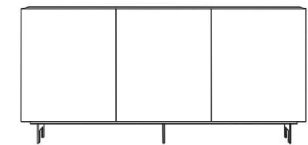
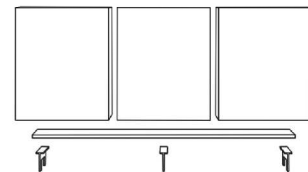
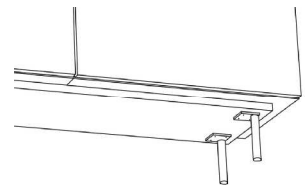

Die Platte springt vorn 2 cm und seitlich jeweils 5 cm gegenüber dem Korpus zurück.

Doppelfuß

Ausführung schwarz oder farbig



außen
(2x bestellen)

mittig

		1x außen				1x mittig			
Tiefe		35 cm	35 cm	45 cm	45 cm	35 cm	35 cm	45 cm	45 cm
		schwarz	farbig	schwarz	farbig	schwarz	farbig	schwarz	farbig
Höhe	Art.-Nr.	27950	27960	27951	27961	27952	27962	27953	27963
18 cm	PG 10								
Höhe	Art.-Nr.	27954	27964	27955	27965	27956	27966	27957	27967
36 cm	PG 10								

Werden mehrere Korpusse nebeneinander gestellt so muss jeder Korpus mit mind. 1 Fuß abgesichert sein.

Die Korpusse werden zusätzlich mit Hängebeschlägen an der Wand befestigt.

TANDO

Sonderfarben (gilt nicht für Hochglanzsonderfarben):

		Beispiel:
Wenn Sie andere Wünsche haben suchen Sie sich Ihre Wunschfarbe nach der RAL- Sikkens- oder NCS-Karte aus.		
Mehr pro Farbe:	Art.-Nr.	7733
zzgl. 10% auf den Warenwert der Teile mit Sonderfarbe auf PG 20:	Art.-Nr.	7734

Mehr für Sonderanfertigungen

Höhen- Breiten- und Tiefenkürzungen		
bei Elementen mit Türen	Art.-Nr.	97710
bei Elementen mit Klappen (nur Breiten- und Tiefenkürzung möglich)	Art.-Nr.	97710
bei Elementen mit Schubkästen (nur Breitenkürzung möglich)	Art.-Nr.	97711

Rillenoptik waagrecht

Ausführung: waagrecht in allen Standard-Lackausführungen Eiche-Ausführungen und Nussbaum natur									
Nach einer Höhenkürzung der Front kann die Rillenoptik nicht mehr geplant werden.									
Fronten (1 Fläche)	Höhe	Breite	Art.-Nr.	Breite	Art.-Nr.	Breite	Art.-Nr.	Breite	Art.-Nr.
pro Schub Klappe	bis 5R	30 - 50 cm	7400	60 - 70 cm	7401	80-100 cm	7402	120-140 cm	7403
								160-180 cm	7404
pro Schub Klappe Tür	bis 1R	30 - 50 cm	7405	60 - 70 cm	7406	80-100 cm	7407	120-140 cm	7408
pro Tür	bis 5R	30 - 50 cm	7410	60 - 70 cm	7411	100 cm	7412	120 cm	7413
pro Tür	bis 2R	30 - 50 cm	7414	60 - 70 cm	7415	100 cm	7416	120 cm	7417
pro Tür	bis 3R	30 - 50 cm	7418	60 - 70 cm	7419				

Rillenoptik senkrecht

Ausführung: senkrecht in allen Standard-Lackausführungen Eiche-Ausführungen und Nussbaum natur									
Fronten (1 Fläche)	Höhe	Breite	Art.-Nr.	Breite	Art.-Nr.	Breite	Art.-Nr.	Breite	Art.-Nr.
pro Schub Klappe	bis 5R	30 - 50 cm	7420	60 - 70 cm	7421	80-100 cm	7422	120-140 cm	7448
								160-180 cm	7449
pro Schub Klappe Tür	bis 1R	30 - 50 cm	7423	60 - 70 cm	7424	80-100 cm	7425	120-140 cm	7450
pro Tür	bis 5R	30 - 50 cm	7426	60 - 70 cm	7427	100 cm	7428	120 cm	7452
pro Tür	bis 2R	30 - 50 cm	7429	60 - 70 cm	7430	100 cm	7431	120 cm	7453
pro Tür	bis 3R	30 - 50 cm	7432	60 - 70 cm	7433				
pro Tür	bis 4R	30 - 50 cm	7434	60 - 70 cm	7435				
pro Tür	bis 5R	30 - 50 cm	7436	60 - 70 cm	7437				
pro Tür	bis 6R	30 - 50 cm	7438	60 - 70 cm	7439				
pro Tür	bis 7R	30 - 50 cm	7440	60 - 70 cm	7441				

Nur mit Push-Beschlag möglich!

Rillen nicht möglich bei:

Hochglanzlackierung Ethno Eiche Eiche milk astig Eiche canyon astig Kirschbaum milk Kirschbaum cognac Kernbuche

TANDO

Auf Gold/Stahl gebürstet lackiert

Aufe für Farbausführung 422 - Stahl hell gebürstet und 423 - Gold gebürstet (Fronten Wandpaneele Korpusaußenseiten und Abdeckblätter) auf gruppe 20

Der metallische Grundlack Gold oder Stahl erhält durch reine Handarbeit mit einem speziellen Schleifschwamm einen sogenannten Effektschliff. Die feine Struktur wird anschließend mit einem Klarlack versiegelt.

Korpusoberboden (nur 1 Fläche)	Tiefe	Breite	Art.-Nr.	Tiefe	Art.-Nr.	Breite	Art.-Nr.		
pro Seite	35 cm	bis 40 cm	1380	45 cm	1387	60 cm	1393		
pro Seite	35 cm	bis 70 cm	1381	45 cm	1388	60 cm	1394		
pro Seite	35 cm	bis 100 cm	1383	45 cm	1389	60 cm	1395		
pro Seite	35 cm	bis 140 cm	1384	45 cm	1390	60 cm	1396		
pro Seite	35 cm	bis 180 cm	1385	45 cm	1391				
pro Seite	35 cm	bis 260 cm	1386	45 cm	1392				
Korpusaußenseiten (1 Fläche)	Höhe	Tiefe	Art.-Nr.	Tiefe	Art.-Nr.	Tiefe	Art.-Nr.		
pro Seite	bis 1R	35 cm	1300	45 cm	1306	60 cm	1312		
pro Seite	bis 2R	35 cm	1301	45 cm	1307	60 cm	1313		
pro Seite	bis 3R	35 cm	1302	45 cm	1308	60 cm	1314		
pro Seite	bis 4R	35 cm	1303	45 cm	1309				
pro Seite	bis 5R	35 cm	1304	45 cm	1310				
pro Seite	bis 6R	35 cm	1305	45 cm	1311				
Fronten (1 Fläche)	Höhe	Breite	Art.-Nr.	Breite	Art.-Nr.	Breite	Art.-Nr.	Breite	Art.-Nr.
pro Schub Tür oder Klappe	bis 1R	30 - 50 cm	1280	60 - 70 cm	1286	80-100 cm	1292	120-140 cm	1294
								160-180 cm	1295
pro Tür	bis 2R	30 - 50 cm	1281	60 - 70 cm	1287	80-100 cm	1293	120-140 cm	1296
pro Tür	bis 3R	30 - 50 cm	1282	60 - 70 cm	1288			160-180 cm	1297
pro Tür	bis 4R	30 - 50 cm	1283	60 - 70 cm	1289				
pro Tür	bis 5R	30 - 50 cm	1284	60 - 70 cm	1290				
pro Tür	bis 6R	30 - 50 cm	1285	60 - 70 cm	1291				
Abdeckblätter (nur 1 Fläche)	Tiefe	Breite	Art.-Nr.	Breite	Art.-Nr.	Breite	Art.-Nr.		
pro Abdeckblatt	35 cm	bis 120 cm	1320	bis 240 cm	1323	bis 320 cm	1326		
pro Abdeckblatt	45 cm	bis 120 cm	1321	bis 240 cm	1324	bis 320 cm	1327		
pro Abdeckblatt	60 cm	bis 120 cm	1322	bis 240 cm	1325	bis 320 cm	1328		

TANDO

Hochglanzlackierung

Aufe für Hochglanzoberflächen (Fronten Wandpaneel Korpusaußenseiten und Abdeckblätter) auf die jeweilige Gruppe									
Fronten (1 Fläche)	Höhe	Breite	Art.-Nr.	Breite	Art.-Nr.	Breite	Art.-Nr.	Breite	Art.-Nr.
pro Schub Klappe	bis 1R	40 - 50 cm	97730	60 - 70 cm	97731	80-100 cm	97732	120 cm	97733
								140 cm	97736
								160 cm	97739
pro Tür	bis 5R	40 - 50 cm	97734	60 - 70 cm	97735				
pro Tür	bis 2R	40 - 50 cm	97737	60 - 70 cm	97738				
pro Tür	bis 5R	40 - 50 cm	97740	60 - 70 cm	97741				
pro Tür	bis 3R	40 - 50 cm	97742	60 - 70 cm	97743				
pro Tür	bis 5R	40 - 50 cm	97744	60 - 70 cm	97745				
Außenseiten (1 Fläche)	Höhe	Tiefe	Art.-Nr.	Tiefe	Art.-Nr.	Tiefe	Art.-Nr.	Tiefe	Art.-Nr.
pro Außenseite	bis 1R			35 cm	97823	45 cm	97827		
pro Außenseite	bis 2R			35 cm	97824	45 cm	97828		
pro Außenseite	bis 3R	20 cm	97820	35 cm	97825	45 cm	97829		
pro Außenseite	bis 4R	20 cm	97821						
pro Außenseite	bis 5R	20 cm	97822						
pro Außenseite	bis 5R			35 cm	97826	45 cm	97830	60 cm	97831
Abdeckblätter (nur 1 Fläche)	Tiefe	Breite	Art.-Nr.	Breite	Art.-Nr.	Breite	Art.-Nr.		
pro Abdeckblatt	20 cm	bis 120 cm	97770	bis 240 cm	97771	bis 320 cm	97772		
pro Abdeckblatt	35 cm	bis 120 cm	97773	bis 240 cm	97774	bis 320 cm	97775		
pro Abdeckblatt	45 cm	bis 120 cm	97776	bis 240 cm	97777	bis 320 cm	97778		
pro Abdeckblatt	60 cm	bis 120 cm	97779	bis 240 cm	97780	bis 320 cm	97781		
Paneel (1 Fläche)	Höhe	Breite	Art.-Nr.	Breite	Art.-Nr.	Breite	Art.-Nr.	Breite	Art.-Nr.
pro Paneel	5R	40 cm	97762	60 cm	97763	80 cm	97764	100 cm	97765
pro Paneel	5R	40 cm	97750	60 cm	97751	80 cm	97752	100 cm	97753
pro Paneel	5R	40 cm	97754	60 cm	97755	80 cm	97756	100 cm	97757
pro Paneel	5R	40 cm	97758	60 cm	97759	80 cm	97760	100 cm	97761
Wandboarde (nur 2 Flächen 3 Kanten) 40 mm stark	Tiefe	Breite	Art.-Nr.	Breite	Art.-Nr.	Breite	Art.-Nr.		
	7 cm	bis 100 cm	7829	bis 120 cm	7834	bis 180 cm	7835		
Hochglanzpflegeset			Art.-Nr.	7700					

TANDO

