

# Möbel LETZ

*Finden und Wohlfühlen*



## Typenplan

TANDO von Sudbrock - Garderobe in Eiche milk und Blütenweiß

### **Wichtiger Hinweis für Sie**

Etwaige Hinweise des Herstellers in dieser Produktinformation, die sich auf die Gewährleistung beziehen, haben für Sie keinerlei Bindungswirkung und können von Ihnen ignoriert werden. Ihre gesetzlichen Gewährleistungsrechte als Verbraucher uns gegenüber, als Ihrem Verkäufer, werden dadurch in keiner Weise berührt oder eingeschränkt. Sie können sich wegen aller Mängel jederzeit an uns wenden. Darüber hinaus gehende Herstellergarantien bleiben natürlich unberührt. Dieser Artikel wird hergestellt von Sudbrock, Brunnenstr. 2, 33397 Rietberg, Deutschland, [auftraege@sudbrock.de](mailto:auftraege@sudbrock.de)

Möbel Letz GmbH  
Am Gewerbepark 11  
06895 Zahna-Elster

Tel.: 035383 - 6018 50

Fax.: 035383 - 6018 17

# TANDO

S. 2 - 5	Programminformationen
S. 6 - 17	Vorschläge
S. 18 - 19	Schuhschränke
S. 20	Zubehör für Schuhschränke Kommoden und Kleiderschränke
S. 21 - 30	Korpuselemente
S. 31 - 33	Elemente für die individuelle Planung
S. 34 - 35	Regale
S. 36 - 37	Abdeckblätter
S. 38 - 39	Rahmenkonstruktionen
S. 40 - 44	Paneele
S. 45 - 46	Böden Garderobenstangen Boarde
S. 47	Garderobenelemente Designhaken
S. 48	Spiegel
S. 49	technisches Zubehör: Beleuchtung USB-Stecker
S. 50	Sockelvarianten
S. 51 - 53	Aufpreise für Sonderausführungen



# TANDO

## TANDO - das Design

TANDO ist ein hoch flexibles Garderobenprogramm. Individuelle Planung auf Maß lautet der Anspruch. Das moderne schlichte Design betont die Linien in der Horizontalen. So werden Kommoden und Schuhschränke die mit den markanten Griffleisten ausgestattet sind optisch in der Breite gestreckt. Raffiniert: Vor allem kleine enge Flure lässt dies größer erscheinen. Und ein weiteres Plus für kleine Dielen: Das individuelle Planungssystem ermöglicht maximalen Stauraum-Nutzen auf kleinster Fläche. Alle Fronten sind auch grifflos mit Push-to-Open Technik erhältlich.



## TANDO - das Programm

- ist ein Stauraum-Spezialist für Garderoben
- ermöglicht viele Höhen Breiten und Tiefen für die individuelle Planung
- ideal um für kleine enge Flure optimalen Stauraum-Nutzen zu schaffen
- bietet ein umfangreiches Sortiment für die Ausstattung:
  - > Schuh-Lösungen: flache Schuhschränke Schuhschränke für große Schuhe Schuhkörbe
  - > Bekleidungs-Lösungen: Kleiderschränke Garderobenstangen Haken Hakenleisten
  - > Kleinkram: Hängeregale wandhängende Kästen
  - > Sonstiges: beleuchtete Spiegel Bank (als Sitzmöglichkeit und Staumöbel)
  - > diverse Einzelelemente sind so konfiguriert dass sie aneinandergereiht oder gestapelt werden können

## TANDO - das System

- 11 Höhen 6 Breiten und 4 Tiefen (siehe technische Hinweise)
- stumpf verleimter Korpus
- die Fronten sind vorschlagend
- 5 verschiedene Abdeckblattvarianten:
  - 10 mm und 26 mm (Standard) oder 39 mm gegen Aufpreis
  - sowie 6 mm Glas lackiert oder gefrostet lackiert
- das Abdeckblatt in 10 mm oder 26 mm ist im Korpus- bzw. Elementpreis enthalten
- Griffe: die Fronten sind mit Griffen oder Pushbeschlag lieferbar
- Anbringung: Standversion hängend mit Kufen oder Füßen

# TANDO

## TANDO - Technische Hinweise

### Höhen

Raster Höhe in cm zzgl. Stellfüße (8 cm)  
und Abdeckblatt (0 cm)

5 = 198

5 = 180

5 = 162

4 = 144

5 = 126

3 = 108

5 = 90

2 = 72

5 = 54

1 = 36

2/3 = 24

(Unterteil)

Standardfuß 8 cm

oder Raster Höhe in cm zzgl. Stellfüße (8 cm)  
und Abdeckblatt (6 cm)

5 = 198

5 = 180

5 = 162

4 = 144

5 = 126

3 = 108

5 = 90

2 = 72

5 = 54

1 = 36

2/3 = 24

(Unterteil)

Standardfuß 8 cm

### Sonderhöhen:

Schuhschränke mit Schuhkörben siehe S. 18/19

### Tiefen

nur für Schuhschränke  
mit Schuhkörben

	<u>20-er</u>	<u>35-er</u>	<u>45-er</u>	<u>60-er</u>
Korpus	6 cm	6 cm	6 cm	6 cm
Einlegeboden	0 cm	0 cm	0 cm	0 cm
Einlegeboden hinter Klappe	-	0 cm	0 cm	-
Lichte Tiefe	6 cm	6 cm	6 cm	6 cm
Abdeckblatt	0 cm	0 cm	0 cm	0 cm

### Breiten

	<u>40</u>	<u>50</u>	<u>60</u>	<u>80</u>	<u>100</u>	<u>120</u>
Außenmaß	0 cm	0 cm	0 cm	0 cm	0 cm	0 cm
Innenmaß	2 cm	2 cm	2 cm	2 cm	2 cm	2 cm
bei Mittelseite	-	-	-	-	2x 2 cm	2x 2 cm

Maximale Länge Abdeckblatt 0 cm: 320 cm

Maximale Länge Abdeckblatt 6 cm: 320 cm

Maximale Länge Abdeckblatt 9 cm: 260 cm

Maximale Länge Glasabdeckblatt 6 cm: 300 cm

# TANDO

## Ausführungen

### gruppe 10

#### Furnier

103 Wildeiche (astfrei)  
121 Eiche anthrazit  
124 Wildeiche coffee  
125 Kernbuche  
127 Eiche milk  
129 Eiche sahara  
153 Eiche grau  
158 Eiche canyon

#### Glattlack

419 blütenweiß  
(ähnlich RAL 9010)

### gruppe 20

#### Furnier

102 Ethno Eiche (astig)  
115 Nussbaum natur  
136 Kirschbaum milk  
143 Kirschbaum cognac  
155 Eiche milk (astig)  
**NEU** 159 Eiche canyon (astig)

### gruppe 20

#### Glattlack

405 muschelgrau  
407 steingrau  
408 terra  
409 magnolia  
411 onyxgrau  
412 Stahl hell  
413 Gold  
417 salbei  
420 verkehrsweiß (RAL 9016)  
432 pacificblau  
433 blaugrün  
436 cosmos-schwarz  
437 quarz  
465 sienna  
467 bordeaux  
469 kaschmir  
475 sky  
477 indisch rot  
480 ziegelrot  
481 antik rosa  
483 waldgrün  
489 samtbeere  
490 curry  
494 canagrau  
498 taubenblau

Für ein Komplettmöbel in Ausführungen aus unterschiedlichen gruppen wird wenn nicht anders angegeben die höhere gruppe berechnet.

Aufe für Sonderfarben Sonderanfertigungen Rillenoptik Gold/Stahl gebürstet und Hochglanzlackierung finden Sie ab S. 51

#### Zargenlackierung

Art.-Nr. 27756

Schubkastenzarge und -boden in Korpusfarbe lackiert. Mehr pro Schubkasten.  
Bei Schubkästen mit Mittelseite befinden sich 2 Schubkastenzargen im Korpus.

#### Furnierung der Zarge

Art.-Nr. 27758

Schubkastenzarge und -boden in Holz Ausführung furniert. Mehr pro Schubkasten.  
Bei Schubkästen mit Mittelseite befinden sich 2 Schubkastenzargen im Korpus.

# TANDO

## Griffvarianten

### Unsichtbarer Pushbeschlag



Nr. 97

### Griff "BOB" mini



Nr. 48  
Lack oder Holz  
Ø 33 mm, Tiefe 28 mm

### Griffnut Metall midi



Nr. 55  
Aluminium oder Lack  
**Breite** 40-80 cm 100-140 cm  
**Art.-Nr.** 27730 27731

### Designgriff mini



Nr. 84  
Aluminium oder chrom  
B 42 mm, Bohrabstand 32 mm

### Designgriff midi



Nr. 85  
Aluminium oder chrom  
B 138 mm, Bohrabstand 128 mm

### quadratischer Griff mini



Nr. 4  
Aluminium oder chrom  
B 25 mm

### quadratischer Griff midi



Nr. 81  
Aluminium oder chrom  
B 55 mm, Bohrabstand 32 mm

### Griff "SENTA" mini



Nr. 61  
Aluminium, chrom oder Lack  
B 40 mm

### Griff "SENTA" midi



Nr. 37  
Aluminium, chrom oder Lack  
B 250 mm

### Griff "FINA" midi



Nr. 40  
Aluminium, schwarz oder weiß  
B 185 mm, Bohrabstand 128 mm

### Griff "LUNA" midi



Nr. 8  
Schwarz oder weiß  
B 200 mm

### Kantengriff midi



Nr. 87  
Aluminium oder chrom  
B 84 mm, Bohrabstand 64 mm

### Griffstange midi



Nr. 65  
Aluminium oder chrom  
B 227 mm, Bohrabstand 192 mm

# TANDO

## Vorschläge mit Schuhkorb Sonderhöhen (s. S. 18/19)

### Vorschlag 14

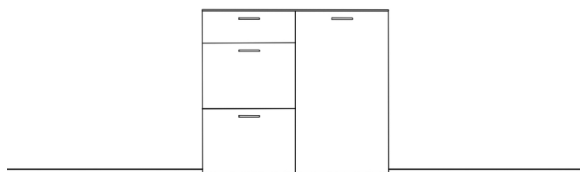

Anzahl	Art.-Nr.	Bezeichnung	PG 10	PG 20
1	92220	Schuhschrank 1 Schubkasten 2 Klappen mit je 1 Schuhkorb 103H 60B 35T		
1	92227 re	Schuhschrank 1 Tür 2 Einlegeböden 103H 60B 35T		

Breite: 120 cm  
Höhe: 8 cm  
Tiefe: 35 cm

### Vorschlag 16

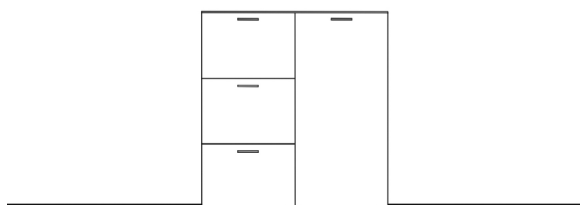

Anzahl	Art.-Nr.	Bezeichnung	PG 10	PG 20
1	92253	Schuhschrank 3 Klappen mit je 1 Schuhkorb 5H 60B 35T		
1	92237 re	Schuhschrank 1 Tür 3 Einlegeböden 5H 60B 35T		

Breite: 120 cm  
Höhe: 3 cm  
Tiefe: 35 cm

### Vorschlag 15

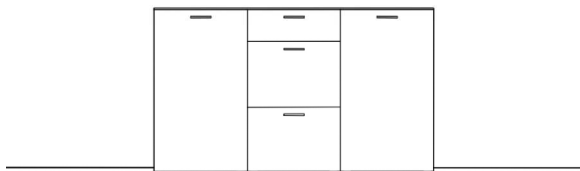

Anzahl	Art.-Nr.	Bezeichnung	PG 10	PG 20
1	92226 li	Schuhschrank 1 Tür 2 Einlegeböden 103H 60B 35T		
1	92227 re	Schuhschrank 1 Tür 2 Einlegeböden 103H 60B 35T		
1	92220	Schuhschrank 1 Schubkasten 2 Klappen mit je 1 Schuhkorb 103H 60B 35T		

Breite: 180 cm  
Höhe: 8 cm  
Tiefe: 35 cm

### Vorschlag 73

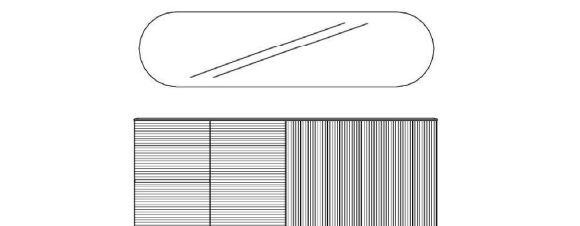

Anzahl	Art.-Nr.	Bezeichnung	PG 10	PG 20
2	92270	Schuhschrank 1 Tür li 3 Z-Böden 85H 60B 20T	à	à
2	92271	Schuhschrank 1 Tür re 3 Z-Böden 85H 60B 20T	à	à
2	7419	MP Rillenfront waagrecht 3R 60B	à	à
2	7433	MP Rillenfront senkrecht 3R 60B	à	à
1	91762	Spiegel gerundet 60H 240B		

#### Zubehör:

Breite: 240 cm	2	27617	Lichtkanal inkl. LED-Band "Nubio" < 300 cm	à	à
Höhe: 195 cm	1	27246	Trafo 60 Watt		
Tiefe: 20 cm	1	27630	Einkanal-Funkfernbedienung warm/kalt		
	8	58876	Z-Drahtboden für 20T	à	à

## Vorschläge

### Vorschlag 59

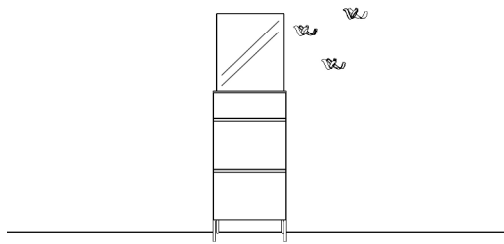

Breite: 60 cm  
Höhe: 209 cm  
Tiefe: 35 cm

Anzahl	Art.-Nr.	Bezeichnung	PG 10	PG 20
1	92220	Schuhschrank 1 Schubkasten 2 Klappen mit je 1 Schuhkorb 103H 60B 35T		
1	91610	Spiegel 2R 60B		
2	27950	Doppelfuß schwarz 1x außen 18H	à	à

#### Zubehör:

2	27730	MP Griffnut Metall 40-80 cm	à	à
2	29955	Stoffbox für Schuhkörbe	à	à

### Vorschlag 57

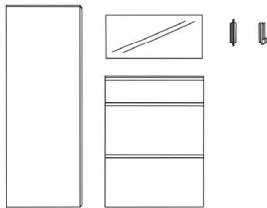

Breite: 210 cm  
Höhe: 200 cm  
Tiefe: 20 cm

Anzahl	Art.-Nr.	Bezeichnung	PG 10	PG 20
1	92140	Schuhschrank 1 Tür 1 Konstruktions- boden 5 Z-Drahtböden 5R 60B 20T		
1	92215	Schuhschrank 3 Klappen 2 Schuhkörbe 103H 80B 20T		
1	91601	Spiegel schlicht 60H 80B		
1	7924	Höhenkürzung Spiegel		
2	22258	Klapphaken alu 22H	à	à

#### Zubehör:

3	27730	Griffnut Metall 40-80 cm	à	à
---	-------	--------------------------	---	---

### Vorschlag 60

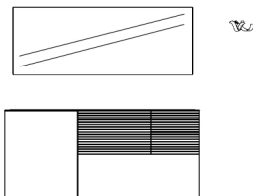

Breite: 160 cm  
Höhe: 190 cm  
Tiefe: 35 cm

Anzahl	Art.-Nr.	Bezeichnung	PG 10	PG 20
1	93464	Korpus 1 Tür li 2R 60B 35T		
1	93501	Korpus 2 Schubkästen 2 Klappen 2R 100B 35T		
1	97543	Glasabdeckblatt 6 mm gefrostet lackiert 160 x 35 cm		
1	91605	Spiegel schlicht 60H 160B		

#### Zubehör:

1	7406	MP Rillenfront waagrecht 1R 60B		
2	7400	MP Rillenfront waagrecht 5R 40B	à	à
1	27826	Skulpturhaken schwarz		
2	27616	Lichtkanal inkl. LED-Band "Nubio" < 200 cm	à	à
1	27245	Trafo 30 Watt		
1	27630	Einkanal-Fernbedienung warm/kalt		
2	97277	Schutzmatte für Einlegeböden 60B 35T	à	à

### Vorschlag 58

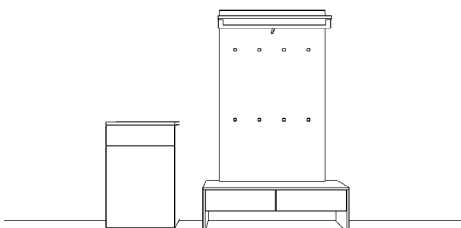

Breite: 200 cm  
Höhe: 5 cm  
Tiefe: 35 cm

Anzahl	Art.-Nr.	Bezeichnung	PG 10	PG 20
1	93534	Korpus 1 Schubkasten 1 Tür 2 Einlegeböden 5R 60B 35T		
1	92291	Bank 2 Schubkästen 6H 2B 35T		
1	90316	Paneel inkl. Hutablage mit eckiger Bügelstange 8 Haken 1133 alu 5R 100B 9T		



# TANDO

## Vorschläge

### Vorschlag 05

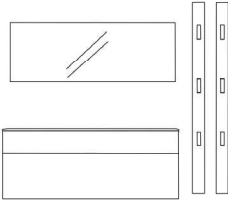

Anzahl	Art.-Nr.	Bezeichnung	PG 10	PG 20
1	92493	Korpus 1 Schubkasten 1 Mittelseite 1 Klappe 1 Einlegeboden 5R 120B 45T		
1	91603	Spiegel 60H 120B		
2	91751	Hakenleiste senkrecht chrom 5R 5B	à	à

Breite: 165 cm  
Höhe: 180 cm  
Tiefe: 45 cm

### Vorschlag 02

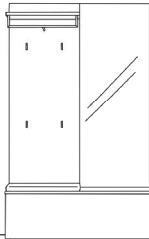

Anzahl	Art.-Nr.	Bezeichnung	PG 10	PG 20
1	90112	Paneel inkl. Hutablage mit runder Bügelstange 4 Haken 5R 60B 9T		
1	91647	Spiegel 5R 60B		
1	92696	Korpus 1 Klappe 1 Mittelseite je 1 Einlegeboden 1R 120B 35T		

Breite: 120 cm  
Höhe: 203 cm  
Tiefe: 35 cm

#### Zubehör:

1	31963	Kissen braun 60B
---	-------	------------------

### Vorschlag 17

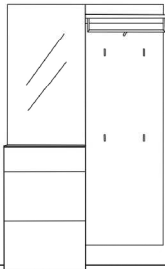

Anzahl	Art.-Nr.	Bezeichnung	PG 10	PG 20
1	93574	Korpus 1 Schubkasten 2 Klappen 5R 60B 35T		
1	90122	Paneel inkl. Hutablage mit runder Bügelstange 4 Haken 5R 60B 9T		
1	91644	Spiegel 3R 60B		
1	97540	Glasabdeckblatt 6 mm gefrostet 60B 35T		

Breite: 120 cm  
Höhe: 8 cm  
Tiefe: 35 cm

### Vorschlag 75

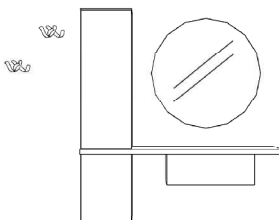

Anzahl	Art.-Nr.	Bezeichnung	PG 10	PG 20
1	93184	Korpus 1 Schubkasten 2/3R 80B 35T		
1	97686	Zwischenboden 162B 36T		
1	93440	Korpus 1 Tür li 5R 40B 35T		
1	93610	Korpus 1 Tür li 3R 40B 35T		
1	91650	Spiegel rund Ø 90 cm		

#### Zubehör:

2	27822	Skulpturhaken alu	à	à
1	27756	MP Zargenlackierung		
1	27611	LED-Band für runden Spiegel		
1	27244	Trafo 15 Watt		
1	27630	Einkanal-Funkfernbedienung warm/kalt		
1	29951	Stoffboxen Set Nr. 1		

Breite: 162 cm  
Höhe: 192 cm  
Tiefe: 36 cm

# TANDO

## Vorschläge

### Vorschlag 40 **NEU**

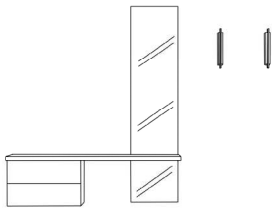

Breite: 212 cm  
 Höhe: 204 cm  
 Tiefe: 36 cm

Anzahl	Art.-Nr.	Bezeichnung	PG 10	PG 20
1	92430	Korpus 2 Schubkästen 1R 60B 35T		
1	91630	Spiegel schlicht 1R 40B		
1	91635	Spiegel schlicht 5R 40B		
1	97684	Zwischenboden 142B 36T		
2	22252	Klapphaken alu 33H	à	à
1	90839	Befestigungsbeschlag für freihängende Böden		

### Vorschlag 42 **NEU**

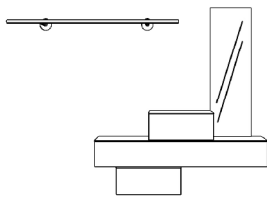

Breite: 200 cm  
 Höhe: 195 cm  
 Tiefe: 35 cm

Anzahl	Art.-Nr.	Bezeichnung	PG 10	PG 20
1	93182	Korpus 1 Schubkasten 2/3R 60B 35T		
1	93128	Korpus 1 Schubkasten 2/3R 160B 35T		
1	93172	Korpus 1 Klappe 2/3R 60B 35T		
1	91635	Spiegel schlicht 5R 40B		
1	90804	Trumpet Garderobenstange quer schwarz 160B 26T		

### Vorschlag 43 **NEU**

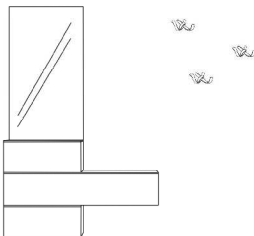

Breite: 195 cm  
 Höhe: 204 cm  
 Tiefe: 35 cm

Anzahl	Art.-Nr.	Bezeichnung	PG 10	PG 20
2	93182	Korpus 1 Schubkasten 2/3R 60B 35T	à	à
1	93178	Korpus 1 Klappe 2/3R 120B 35T		
1	91644	Spiegel schlicht 3R 60B		
Zubehör:				
1	31980	USB-Stecker 4-fach für 35T inkl. Trafo und Schubkasteneinlage		
3	27826	Skulpturhaken schwarz	à	à

### Vorschlag 39 **NEU**

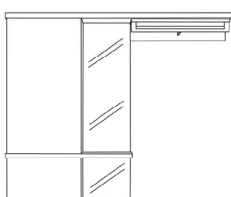

Breite: 182 cm  
 Höhe: 190 cm  
 Tiefe: 36 cm

Anzahl	Art.-Nr.	Bezeichnung	PG 10	PG 20
1	92690	Korpus 1 Klappe 1R 60B 35T		
1	93614 li	Korpus 1 Tür 3R 60B 35T		
1	91630	Spiegel schlicht 1R 40B		
1	91634	Spiegel schlicht 3R 40B		
1	90854	Hinterstück mit eckiger Bügelstange aluminium 18H 80B 3T		
1	97680	Zwischenboden 102B 36T		
1	97688	Zwischenboden 182B 36T		
Zubehör:				
1	27624	LED Superlight Spot		
1	27244	Trafo 15 Watt		
1	27630	Einkanal-Funkfernbedinung warm/kalt		

# TANDO

## Vorschläge

### Vorschlag 08

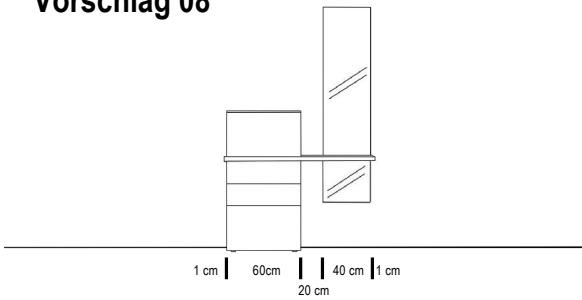

Breite: 122 cm  
 Höhe: 203 cm  
 Tiefe: 36 cm

Anzahl	Art.-Nr.	Bezeichnung	PG 10	PG 20
1	92532	Korpus 2 Schubkästen 1 Großraumschubkasten 2R 60B 35T		
1	92690	Korpus 1 Klappe 1 Einlegeboden1R 60B 35T		
1	97682	Ablageboard 38 mm 122B 36T		
1	91630	Spiegel 1R 40B		
1	91635	Spiegel 5R 40B		
1	90839	Befestigungsbeschlag für freihängende Böden		

### Vorschlag 20

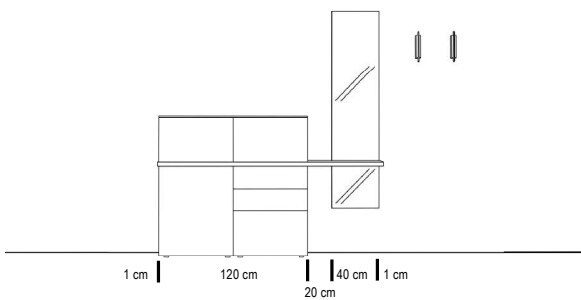

Breite: 182 cm  
 Höhe: 203 cm  
 Tiefe: 36 cm

Anzahl	Art.-Nr.	Bezeichnung	PG 10	PG 20
1	93464 li	Korpus 1 Tür 1 Einlegeboden 2R 60B 35T		
2	92690	Korpus 1 Klappe 1 Einlegeboden1R 60B 35T	à	à
1	92532	Korpus 2 Schubkästen 1 Großraumschubkasten 2R 60B 35T		
1	97688	Ablageboard 38 mm 182B 36T		
1	91630	Spiegel 1R 40B		
1	91635	Spiegel 5R 40B		
1	90839	Befestigungsbeschlag für freihängende Böden		
Zubehör:				
2	22258	Klapphaken alu 6H	à	à

### Vorschlag 18

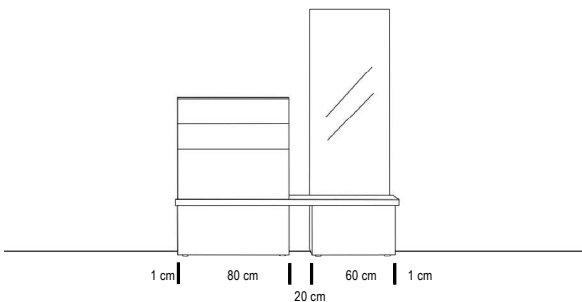

Breite: 162 cm  
 Höhe: 1 cm  
 Tiefe: 36 cm

Anzahl	Art.-Nr.	Bezeichnung	PG 10	PG 20
1	92690	Korpus 1 Klappe 1 Einlegeboden1R 60B 35T		
1	92412	Korpus 1 Großraumschubkasten 1R 80B 35T		
1	92534	Korpus 2 Schubkästen 1 Groß- raumschubkasten 2R 80B 35T		
1	97686	Ablageboard 38 mm 162B 36T		
1	91646	Spiegel 4R 60B		

### Vorschlag 19

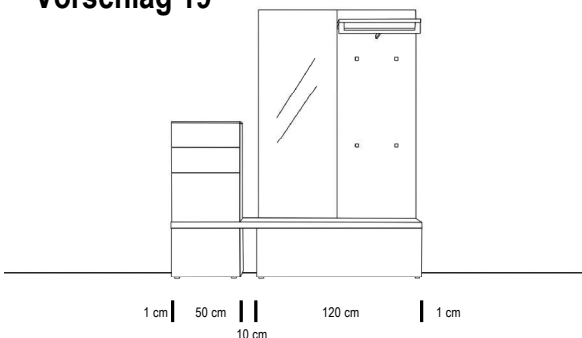

Breite: 182 cm  
 Höhe: 204 cm  
 Tiefe: 36 cm

Anzahl	Art.-Nr.	Bezeichnung	PG 10	PG 20
1	92698	Korpus 1 Klappe 1 Einlegeboden 1R 50B 35T		
1	92530	Korpus 2 Schubkästen 1 Groß- raumschubkasten 2R 50B 35T		
1	92696	Korpus 1 Klappe 1 Mittelseite je 1 Einlegeboden 1R 120B 35T		
1	97688	Ablageboard 38 mm 182B 36T		
1	90313	Panel inkl. Hutablage mit eckiger Bügelstange 4 Haken 5R 60B 9T		
1	91647	Spiegel 5R 60B		

# TANDO

## Vorschläge

### Vorschlag 25

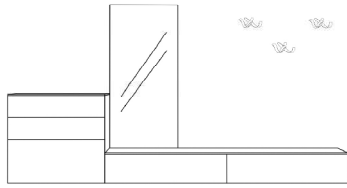

Breite: 280 cm  
Höhe: 175 cm  
Tiefe: 45 cm

Anzahl	Art.-Nr.	Bezeichnung	PG 10	PG 20
1	93563	Korpus 2 Schubkästen 1 Klappe 2R 80B 45T		
1	93187 li	Korpus 1 Schubkasten 2/3R 100B 45T		
1	93177	Korpus 1 Klappe 2/3R 100B 45T		
1	91645	Spiegel schlicht 5R 60B		

#### Zubehör:

3	27824	Skulpturhaken chrom	à	à
1	31981	USB-Stecker 45T		

### Vorschlag 01

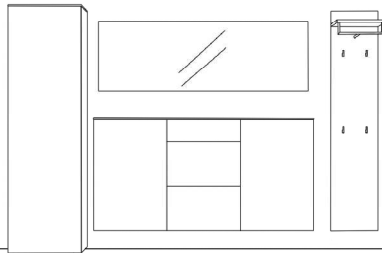

Breite: 300 cm  
Höhe: 8 cm  
Tiefe: 35 cm

Anzahl	Art.-Nr.	Bezeichnung	PG 10	PG 20
1	93704 li	Kleiderschrank 1 ausziehbare Kleiderstange 5R 60B 35T		
1	93514 li	Korpus 1 Tür 2 Einlegeböden 5R 60B 35T		
1	93515 re	Korpus 1 Tür 2 Einlegeböden 5R 60B 35T		
1	93574	Korpus 1 Schubkasten 2 Klappen 2 Einlegeböden 5R 60B 35T		
1	91606	Spiegel 60H 180B		
1	90121	Paneel inkl. Hutablage mit runder Bügelstange 4 Haken 5R 40B 9T		

### Vorschlag 03

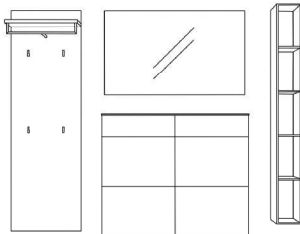

Breite: 240 cm  
Höhe: 180 cm  
Tiefe: 35 cm

Anzahl	Art.-Nr.	Bezeichnung	PG 10	PG 20
1	90122	Paneel inkl. Hutablage mit runder Bügelstange 4 Haken 5R 60B 9T		
1	91613	Spiegel 2R 120B		
2	93574	Korpus 1 Schubkasten 2 Klappen 2 Einlegeböden 5R 60B 35T	à	à
1	12685	Regal 10 mm 5R 20B 4T		

### Vorschlag 71

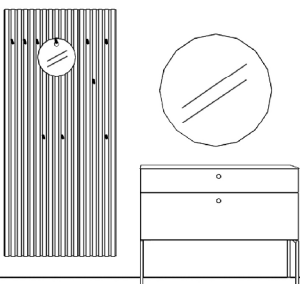

Breite: 230 cm  
Höhe: 215 cm  
Tiefe: 35 cm

Anzahl	Art.-Nr.	Bezeichnung	PG 10	PG 20
1	91015	Lamellenpaneel mit 6 Rundholzaken 5R 60B 4T		
1	91012	Lamellenpaneel mit 6 Rundholzaken 5R 30B 4T		
1	92468	Korpus 1 Schubkasten 1 Großraum-schubkasten 5R 120B 35T		
2	27954	Doppelfuß schwarz 1x außen 36H 35T	à	à
1	91650	Spiegel rund Ø 90 cm		

#### Zubehör:

1	91009	Rundspiegel mit Loch Ø 30 cm		
2	27756	MP Zargenlackierung	à	à
1	27611	LED-Band für runden Spiegel		
1	27245	Trafo 30 Watt		
1	27630	Einkanal-Funkfernbedienung warm/kalt		

# TANDO

## Vorschläge

### Vorschlag 07

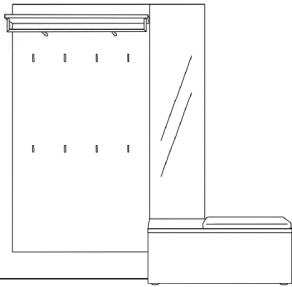

Breite: 200 cm  
Höhe: 203 cm  
Tiefe: 35 cm

Anzahl	Art.-Nr.	Bezeichnung	PG 10	PG 20
1	90226	Paneel inkl. Hutablage mit runder Bügelstange 8 Haken 5R 100B 9T		
1	91637	Spiegel 5R 40B		
1	92694	Korpus 1 Klappe 1 Mittelseite 1 Einlegeboden 1R 100B 35T		
Zubehör:				
1	31962	Kissen anthrazit 60B		

### Vorschlag 06 mit Schuhkörben

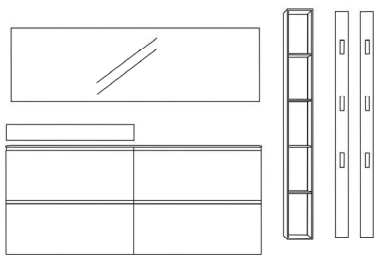

Breite: 290 cm  
Höhe: 180 cm  
Tiefe: 20/4 cm

Anzahl	Art.-Nr.	Bezeichnung	PG 10	PG 20
2	92202	Schuhschrank 2 Klappen je 1 Schuhkorb 85H 100B 20T	à	à
1	92298	Ablage mit Klappe 13H 100B 18T		
1	91607	Spiegel 60H 200B		
1	12669	Regal 10 mm 5R 20B 4T		
2	91750	Hakenleiste senkrecht alu 5R 5B	à	à
Zubehör:				
4	27731	Griffnut Metall 100B	à	à
2	27616	Lichtkanal inkl. LED-Band Nubio	à	à
1	27245	Trafo 30 Watt		
1	27630	Einkanal - Fernbedienung warm/kalt		

### Vorschlag 54

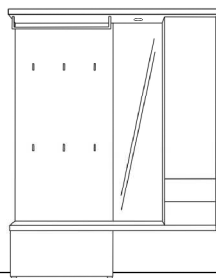

Breite: 160 cm  
Höhe: 4 cm  
Tiefe: 35 cm

Anzahl	Art.-Nr.	Bezeichnung	PG 10	PG 20
1	92692	Korpus 1 Klappe 1R 80B 35T		
2	90864	Boden 38 mm 160 x 35 cm	à	à
2	90839	Befestigungsbeschlag für Böden	à	à
1	90414	Paneel schlicht 5R 80B		
6	1143	Taschenhaken schwarz	à	à
1	90569	Garderobenstange schwarz für 80B		
1	91637	Spiegel schlicht 5R 40B		
1	92786	Korpus 5R 40B 35T		
2	26322	Schubkasten 5R 40B 35T	à	à
1	94061	Tür 5R 40B		
Zubehör:				
1	27624	LED Superlight Spot		
1	27245	Trafo 30 Watt		
1	27630	Einkanal - Fernbedienung warm/kalt		

### Vorschlag 10

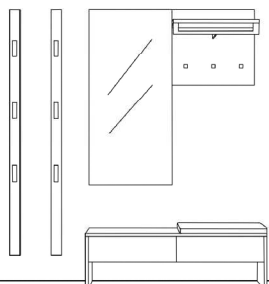

Breite: 2 cm  
Höhe: 198 cm  
Tiefe: 35 cm

Anzahl	Art.-Nr.	Bezeichnung	PG 10	PG 20
2	91751	Hakenleiste senkrecht chrom 5R 5B	à	à
1	91645	Spiegel 5R 60B		
1	92291	Bank 2 Schubkästen 38H 2B 35T		
1	90753	Garderobenelement inkl. Hutablage mit eckiger Bügelstange und Garderobenhaken 5R 60B 9T		
Zubehör:				
1	31962	Kissen anthrazit 60B		

# TANDO

## Vorschläge

### Vorschlag 37

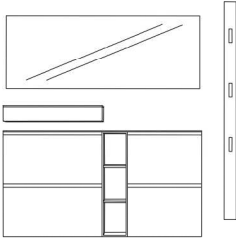

Breite: 5 cm  
Höhe: 205 cm  
Tiefe: 20 cm

Anzahl	Art.-Nr.	Bezeichnung	PG 10	PG 20
1	12400	Korpus 10 mm 85H 20B 7T		
1	92201	Schuhschrank 2 Klappen 85H 80B 20T		
1	92200	Schuhschrank 2 Klappen 85H 60B 20T		
1	97533	Glasabdeckblatt 6 mm gefrostet 160 x 20 cm		
1	92297	Ablage mit Klappe 13H 80B 18T		
1	91605	Spiegel schlicht 60H 160B		
1	91750	Leiste mit Klapphaken alu 5R		

Zubehör:

4	27730	Griffnut Metall 40 - 80 cm	à	à
---	-------	----------------------------	---	---

### Vorschlag 27

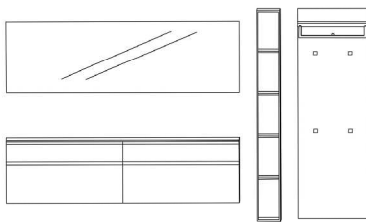

Breite: 300 cm  
Höhe: 8 cm  
Tiefe: 35 cm

Anzahl	Art.-Nr.	Bezeichnung	PG 10	PG 20
2	92490	Korpus 1 Schubkasten 1 Klappe 5R 100B 35T	à	à
1	91607	Spiegel 60H 200B		
1	12669	Korpus 10 mm 5R 20B 4T		
1	90323	Paneel inkl. Hutablage und eckiger Bügelstange 4 Haken 5R 60B 9T		
1	97544	Glasabdeckblatt gefrostet 200B		

Zubehör:

4	27731	Griffnut Metall 100B	à	à
2	27616	Lichtkanal inkl. LED-Band Nubio	à	à
1	27245	Trafo 30 Watt		
1	27630	Einkanal-Fernbedienung warm/kalt		

### Vorschlag 11

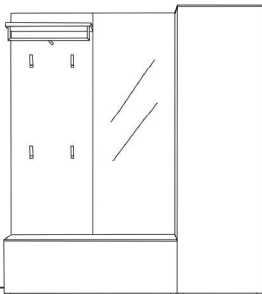

Breite: 180 cm  
Höhe: 8 cm  
Tiefe: 45 cm

Anzahl	Art.-Nr.	Bezeichnung	PG 10	PG 20
1	90213	Paneel inkl. Hutablage mit runder Bügelstange 4 Haken 5R 60B 9T		
1	92697	Korpus 1 Klappe 1 Mittelseite 1 Einlegeboden 1R 120B 45T		
1	93715 re	Kleiderschrank 1 ausziehbarer Kleiderstange 5R 60B 45T		
1	91647	Spiegel 5R 60B		

### Vorschlag 55



Breite: 285 cm  
Höhe: 8 cm  
Tiefe: 20 cm

Anzahl	Art.-Nr.	Bezeichnung	PG 10	PG 20
1	92150	Schuhschrank 1 Tür li 1 K-Boden 6 Z-Drahtböden 5R 60B 20T		
1	92259	Schuhschrank 1 Klappe mit Innen- einteilung 2 Klappen mit Schuhkorb 5H 80B 20T		
1	91601	Spiegel schlicht 60H 80B		
1	90430	Paneel schlicht 5R 40B 4T		
4	1145	Garderobenhaken "Jot" schwarz	à	à
1	31961	Schemel 8H 60B 26T		

Zubehör:

3	27730	MP Griffnut Metall 40-80 cm	à	à
2	29955	Stoffbox für Schuhkörbe	à	à
1	31983	Technik-Paket mit USB-Stecker und LED Emotion Spot		

## Vorschläge

### Vorschlag 61

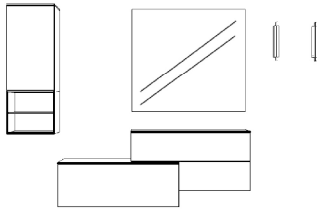

Breite: 200 cm  
 Höhe: 198 cm  
 Tiefe: 35/45 cm

Anzahl	Art.-Nr.	Bezeichnung	PG 10	PG 20
1	93460	Korpus 1 Tür li 2R 40B 35T		
1	12446	Regal 10 mm 1R 40B 7T		
1	92695	Korpus 1 Klappe 1R 100B 45T		
1	93186	Korpus 1 Schubkasten 2/3R 100B 35T		
1	93182	Korpus 1 Schubkasten 2/3R 60B 35T		
1	91622	Spiegel schlicht 5R 100B		
Zubehör:				
2	22251	Klapphaken schwarz 33H	à	à
2	27615	Lichtkanal inkl. LED-Band Nubio <100 cm	à	à
1	27245	Trafo 30 Watt		
1	27630	Einkanal-Funkfernbedienung warm/kalt		
1	31980	USB-Stecker 4-fach inkl. Trafo und rutschfester Schubkasteneinlage		

### Vorschlag 62

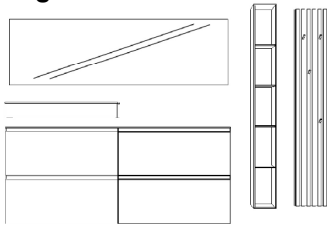

Breite: 305 cm  
 Höhe: 205 cm  
 Tiefe: 20/7 cm

Anzahl	Art.-Nr.	Bezeichnung	PG 10	PG 20
2	92202	Schuhschrank 2 Klappen mit je 1 Schuhkorb 85H 100B 20T	à	à
1	92298	Ablage mit Klappe 13H 100B 18T		
1	91607	Spiegel schlicht 60H 200B		
1	12669	Regal 10 mm 5R 20B 7T		
1	91011	Lamellenpaneel inkl. 4 Rundholz- holzhaken 5R 30B		
Zubehör:				
4	27731	MP Griffnut Metall 100-140 cm	à	à
2	27616	Lichtkanal inkl. LED-Band Nubio <200 cm	à	à
1	27245	Trafo 30 Watt		
1	27630	Einkanal-Funkfernbedienung warm/kalt		
2	29955	Stoffbox für Schuhkorb	à	à

### Vorschlag 49

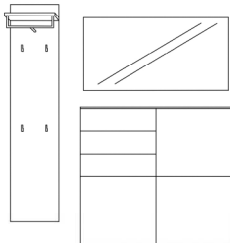

Breite: 210 cm  
 Höhe: 205 cm  
 Tiefe: 7/35 cm

Anzahl	Art.-Nr.	Bezeichnung	PG 10	PG 20
2	92763	Korpus 3R 60B 35T	à	à
1	94084	Tür links 5R 60B		
3	26326	Schubkasten 5R 60B 35T	à	à
2	94085	Tür rechts 5R 60B	à	à
1	90121	Paneel inkl. Hutablage mit runder Bügelstange 4 Haken 5R 40B 9T		
1	91603	Spiegel schlicht 60H 120B		
Zubehör:				
4	58877	Z-Drahtboden	à	à
1	27276	Einlegeboden 60B 35T		

### Vorschlag 48

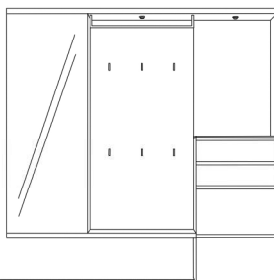

Breite: 200 cm  
 Höhe: 3 cm  
 Tiefe: 35 cm

Anzahl	Art.-Nr.	Bezeichnung	PG 10	PG 20
1	93874	Korpus 1 Spiegeltür li 1 K-Boden 1 ausz. Kleiderstange 5R 60B 35T		
1	92763	Korpus 3R 60B 35T		
2	26416	Großraumschubkasten 1R 60B 35T	à	à
2	26326	Schubkasten 1R 60B 35T	à	à
1	90863	Boden 38 mm 140B 35T		
1	90864	Boden 38 mm 200B 35T		
1	90414	Paneel schlicht 5R 80B		
1	90403	Paneel schlicht 5R 60B		
1	90569	runde Bügelstange schwarz für 80B		
6	1143	Taschenhaken schwarz	à	à
2	90839	Befestigungsbeschlag für freihängende Böden	à	à
Zubehör:				
4	27730	Griffnut Metall 40 - 80 cm	à	à
2	27624	LED Superlight Spot	à	à
1	27244	Trafo 15 Watt		
1	27630	Einkanal-Fernbedienung warm/kalt		

# TANDO

## Vorschläge

### Vorschlag 63

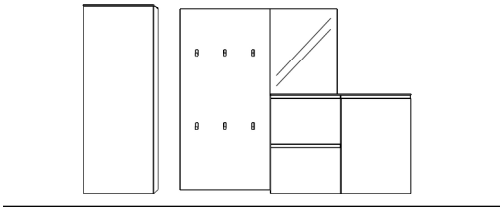

Breite: 280 cm  
 Höhe: 198 cm  
 Tiefe: 20 cm

Anzahl	Art.-Nr.	Bezeichnung	PG 10	PG 20
1	92140	Schuhschrank 1 Tür 1 Konstruktionsboden 5 Z-Drahtböden 5R 60B 20T		
1	90414	Paneel schlicht 5R 80B 4T		
6	1144	Jot-Haken alu	à	à
1	92248	Schuhschrank 1 Klappe mit Inneneinteilung 1 Klappe mit Schuhkorb 85H 60B 20T		
1	92209	Schuhschrank 1 Tür 2 Einlegeböden 85H 60B 20T		
1	91620	Spiegel schlicht 5R 60B 4T		
1	7924	Höhenkürzung Spiegel		

#### Zubehör:

3	27730	MP Griffnut Metall 40-80 cm	à	à
1	31983	Technik-Paket mit USB-Stecker (2-fach) LED Emotion Spot und Sensor für Beleuchtung		

### Vorschlag 74

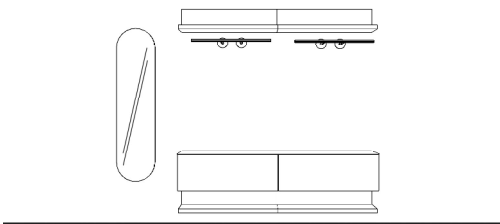

Breite: 200 cm  
 Höhe: 198 cm  
 Tiefe: 35 cm

Anzahl	Art.-Nr.	Bezeichnung	PG 10	PG 20
1	91770	Spiegel gerundet 5R 40B		
2	92414	Korpus 1 Großraumschubkasten 1R 100B 35T	à	à
1	97474	Keramikabdeckblatt 6 mm <200 x 35 cm		
2	23231	L-Board 2/3R 100B 1T	à	à
2	23240	L-Board inkl. Lichtleiste 2/3R 100B 1T	à	à
2	90800	Trumpet Garderobenstange schwarz 80B	à	à

#### Zubehör:

2	27616	Lichtkanal inkl. LED-Band "Nubio" < 200 cm	à	à
1	27244	Trafo 15 Watt		
1	27245	Trafo 30 Watt		
2	27630	Einkanal-Funkfernbedienung warm/kalt	à	à
2	97261	Schutzfolie für L-Boarde 100B	à	à

### Vorschlag 33

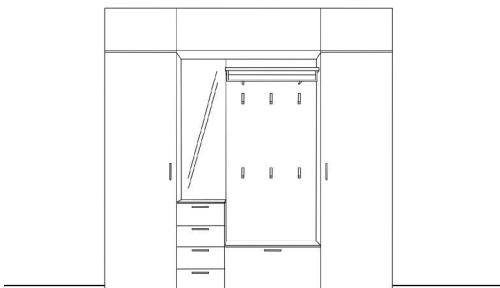

Breite: 240 cm  
 Höhe: 4 cm  
 Tiefe: 45 cm

Anzahl	Art.-Nr.	Bezeichnung	PG 10	PG 20
1	93714 li	Kleiderschrank 1 ausziehbare Kleiderstange 5R 60B 45T		
1	92842	Korpus 2R 40B 45T		
4	26342	Schubkasten 40B 45T	à	à
1	91635	Spiegel 5R 40B		
1	92693	Korpus 1 Klappe 1 Einlegeboden 1R 80B 45T		
1	90214	Paneel inkl. Hutablage mit runder Bügelstange 6 Haken 5R 80B 9T		
1	93715 re	Kleiderschrank 1 ausziehbare Kleiderstange 5R 60B 45T		
2	92807	Korpus 1R 60B 45T	à	à
1	94014 li	Tür 1R 60B		
1	94015 re	Tür 1R 60B		
1	92697	Korpus 1 Klappe 1 Mittelseite Öffnung nach oben 1R 120B 45T		

### Vorschlag 34

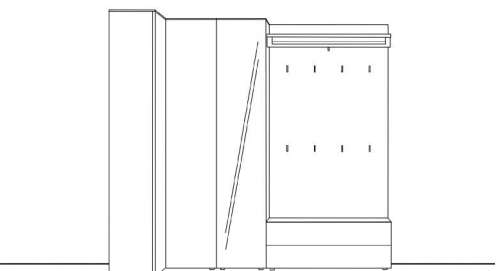

Breite: 75/215 cm  
 Höhe: 8 cm  
 Tiefe: 35 cm

Anzahl	Art.-Nr.	Bezeichnung	PG 10	PG 20
1	93219 re	Eckkorpus 2 Türen 4 Einlegeböden 2 Konstruktionsböden 1 ausziehbare Kleiderstange 5R 75/75B 35T		
1	93731 re	Kleiderschrank 1 Spiegeltür 1 Konstruktionsboden 4 Einlegeböden 5R 40B 35T		
1	90416	Paneel schlicht 5R 100B 4T		
1	90726	eckige Bügelstange alu 100B		
8	1138	Taschenhaken alu	à	à
1	92434	Korpus 2 Schubkästen 1R 100B 35T		



## Vorschläge

### Vorschlag 66 **NEU**

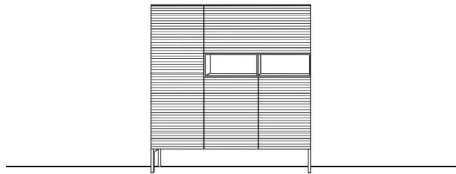

Breite: 240 cm  
 Höhe: 5 cm  
 Tiefe: 35 cm

Anzahl	Art.-Nr.	Bezeichnung	PG 10	PG 20
1	93610	Korpus 1 Tür 3R 40B 35T		
1	7418	MP Rillenfront waagrecht 3R 40B		
1	93446	Korpus 2 Türen 5R 80B 35T		
2	7410	MP Rillenfront waagrecht 5R 40B	à	à
1	12438	Regal 10 mm 1 Mittelseite 18H 80B 7T		
1	92692	Korpus 1 Klappe 1R 80B 35T		
1	7407	MP Rillenfront waagrecht 1R 80B		
1	97472	Keramikabdeckblatt 6 mm 120 x 35 cm		
2	27950	Doppelfuß 1x außen schwarz 18H für 35T	à	à

### Vorschlag 46 **NEU**

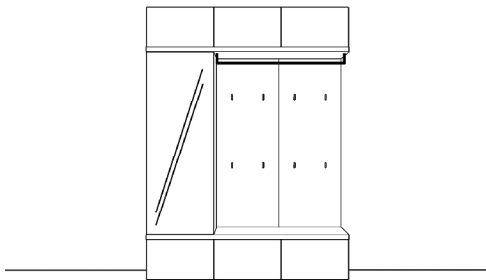

Breite: 180 cm  
 Höhe: 1 cm  
 Tiefe: 45 cm

Anzahl	Art.-Nr.	Bezeichnung	PG 10	PG 20
3	92691	Korpus 1 Klappe 1R 60B 45T	à	à
1	92888	Korpus 5R 60B 45T		
1	95674	1 Spiegeltür links 5R 60B		
1	93598	Aufsatzkorpus 2 Türen mit Mittelseite 2 Einlegeböden 1R 120B 45T		
1	93594	Aufsatzkorpus 1 Tür 1R 60B 45T		
2	90874	Boden 38 mm 180B 45T	à	à
2	90412	Paneel schlicht 5R 60B	à	à
8	1143	Taschenhaken schwarz	à	à
1	90571	Bügelstange rund schwarz für 120B		

### Vorschlag 44 **NEU**

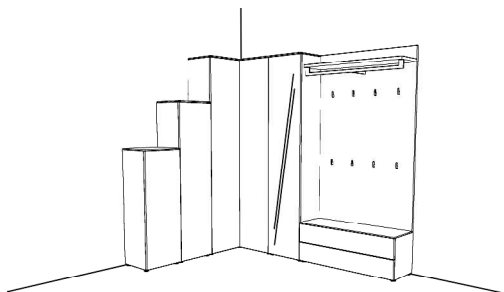

Breite: 155/215 cm  
 Höhe: 3 cm  
 Tiefe: 35 cm

Anzahl	Art.-Nr.	Bezeichnung	PG 10	PG 20
1	93219	Eckkorpus 5R 75x75B 35T		
1	93610	Korpus 1 Tür 3R 40B 35T		
1	92745	Korpus 5R 40B		
1	94050	Tür links 5R 40B		
2	97710	Höhenkürzung	à	à
1	93730	Korpus 1 Spiegeltür 5R 40B 35T		
1	92434	Korpus 2 Schubkästen 1R 100B 35T		
1	90416	Paneel schlicht 5R 100B 4T		
1	90726	Hutablage mit eckiger Bügelstange aluminium 100B		
8	1138	Taschenhaken aluminium	à	à

# TANDO

## Vorschläge

### Vorschlag 47

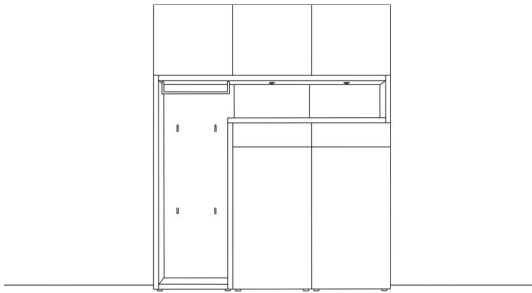

Breite: 180 cm  
Höhe: 8 cm  
Tiefe: 35 cm

Anzahl	Art.-Nr.	Bezeichnung	PG 10	PG 20
2	92772	Korpus 5R 60B 35T	à	à
1	94034	Tür links 3R 60B		
1	94035	Tür rechts 3R 60B		
2	26326	Schubkasten 5R 60B 35T	à	à
1	93764	Aufsatzkorpus 1 Tür li 5R 60B 35T		
1	93768	Aufsatzkorpus 2 Türen mit Mittelseite 5R 120B 35T		
1	90541	Rahmenkonstruktion mit 3 Paneelen 38 mm stark 5R 180B 35T		
1	90564	runde Bügelstange chrom für 60B		
4	1139	Taschenhaken chrom	à	à
<b>Zubehör:</b>				
3	97276	Einlegeboden 19 mm 60B 35T	à	à
2	27628	LED Emotion Spot schwenkbar	à	à
1	27244	Trafo 15 Watt		
1	27630	Einkanal-Fernbedienung warm/kalt		

### Vorschlag 53

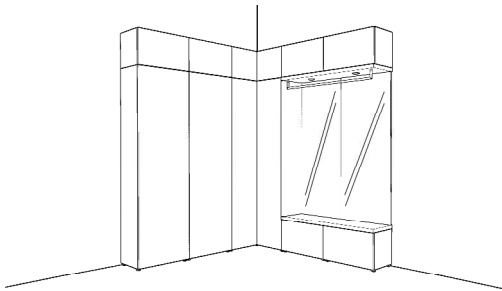

Breite: 195/195 cm  
Höhe: 8 cm  
Tiefe: 35 cm

Anzahl	Art.-Nr.	Bezeichnung	PG 10	PG 20
1	93704	Kleiderschrank 1 Tür li 1 Konstruktionsboden 1 Kleiderstange 5R 60B 35T		
1	93705	Kleiderschrank 1 Tür re 1 Konstruktionsboden 1 Kleiderstange 5R 60B 35T		
1	93218	Eckkleiderschrank 2 Türen 2 Konstruktionsböden 1 Kleiderstange 4 Einlegeböden 5R 75x75B 35T		
2	92410	Korpus 1 Großraumschubkasten 1R 60B 35T	à	à
1	90517	Rahmenkonstruktion als Aufsatzelement rechts offen mit 2 Spiegelpaneelen 5R 120B 35T		
2	93588	Aufsatzelement 2 Türen mit Mittelseite 2 Einlegeböden 1R 120B 35T	à	à
1	93200	Aufsatzelement Eckkorpus 2 Türen 2 Einlegeböden 1R 75x75B 35T		
<b>Zubehör:</b>				
1	90571	Garderobenstange schwarz für 120B		
1	31963	Kissen braun 60 x 32 cm		
2	27624	LED Superlight Spot	à	à
1	27244	Trafo 15 Watt		
1	27630	Einkanal-Fernbedienung warm/kalt		

### Vorschlag 45

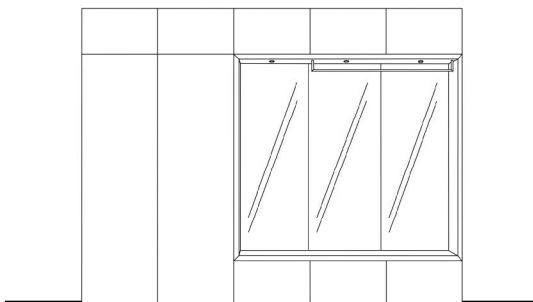

Breite: 300 cm  
Höhe: 8 cm  
Tiefe: 35 cm

Anzahl	Art.-Nr.	Bezeichnung	PG 10	PG 20
1	93704	Korpus 1 Tür li 5R 60B 35T		
1	93705	Korpus 1 Tür re 5R 60B 35T		
2	93588	Aufsatzkorpus 2 Türen 1R 120B 35T	à	à
1	93585	Aufsatzkorpus 1 Tür re 1R 60B 35T		
3	92410	Korpus 1 Großraumschubkasten 1R 60B 35T	à	à
1	90554	Rahmenkonstruktion mit 3 Spiegelpaneelen 38 mm 5R 180B 35T		
1	90563	runde Bügelstange für 120B alu		
<b>Zubehör:</b>				
3	27624	LED Superlight Spot	à	à
1	27244	Trafo 15 Watt		
1	27630	Einkanal-Fernbedienung warm/kalt		

# TANDO

## Schuhschränke 5 cm hoch

Korpshöhe zzgl. Drehfüße (8 cm) und Abdeckblatt (1 cm)

1 Klappe mit 1 Schuhkorb		Tiefe	Breite	60 cm	80 cm	100 cm	1 Tür mit 1 Einlegeboden		Tiefe	Breite	40 cm	60 cm
	20 cm	Art.-Nr.	92243	92247	92266	20 cm	Art.-Nr.	92282 li	92284 li	92283 re	92285 re	
			PG 10					PG 10				
			PG 20					PG 20				
	35 cm	Art.-Nr.	92267	92268	92269	35 cm	Art.-Nr.	92286 li	92288 li	92287 re	92289 re	
			PG 10					PG 10				
			PG 20					PG 20				

## Schuhschränke 85 cm hoch

Korpshöhe zzgl. Drehfüße (8 cm) und Abdeckblatt (1 cm)

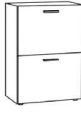
2 Klappen mit je 1 Schuhkorb		Tiefe	Breite	60 cm	80 cm	100 cm	1 Tür mit 2 Einlegeböden oder 3 Z-Böden		Tiefe	Breite	40 cm	60 cm	60 cm
	20 cm	Art.-Nr.	92200	92201	92202	20 cm	Art.-Nr.	92206 li	92208 li	92207 re	92209 re	92270 li	92271 re
			PG 10					PG 10			2 E-Böden	2 E-Böden	3 Z-Böden
			PG 20					PG 20					
	35 cm	Art.-Nr.	92203	92204	92205	35 cm	Art.-Nr.	92210 li	92212 li	92211 re	92213 re	92272 li	92273 re
			PG 10					PG 10					
			PG 20					PG 20					

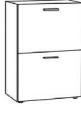
2 Klappen obere Klappe: Inneneinteilung untere Klappe: 1 Schuhkorb		Tiefe	Breite	60 cm	80 cm	Gegen Auf: Technik-Paket		Art.-Nr.	31983
	20 cm	Art.-Nr.	92248	92249	Inneneinteilung mit beweglichen Böden in 102 - Ethno Eiche (astig) oder 121 - Eiche anthrazit:		USB-Stecker (2-fach) inkl. Trafo LED Emotion Spot schwenkbar Sensor für Beleuchtung		
			PG 10						
			PG 20						

## Schuhschränke 103 cm hoch

Korpshöhe zzgl. Drehfüße (8 cm) und Abdeckblatt (1 cm)

1 Schubkasten 2 Klappen mit je 1 Schuhkorb		Tiefe	Breite	60 cm	80 cm	100 cm	1 Tür mit 2 Einlegeböden oder 4 Z-Böden		Tiefe	Breite	40 cm	60 cm	60 cm	
	35 cm	Art.-Nr.	92220	92221	92222	20 cm	Art.-Nr.	92228 li	92230 li	92229 re	92231 re	92274 li	92275 re	
			PG 10					PG 10			2 E-Böden	2 E-Böden	4 Z-Böden	
			PG 20					PG 20						
	35 cm	Art.-Nr.	92224 li	92226 li	92225 re	92227 re	35 cm	Art.-Nr.	92224 li	92226 li	92225 re	92227 re	92276 li	92277 re
			PG 10			PG 10								
			PG 20			PG 20								

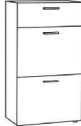
1 Klappe mit Gasdruckfeder		Tiefe	Breite	60 cm	80 cm	100 cm
	20 cm	Art.-Nr.	92214	92215	92216	
			PG 10			
			PG 20			
	35 cm	Art.-Nr.	92217	92218	92219	
			PG 10			
			PG 20			



Alle Schuhschränke (bis 131 cm) sind zum gleichen auch wandhängend lieferbar.

Hinweis: Bei Schuhklappen ist kein unsichtbarer Pushbeschlag möglich.

# TANDO

## Schuhschränke 5 cm hoch

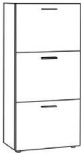
Korpshöhe zzgl. Drehfüße (8 cm) und Abdeckblatt (1 cm)

3 Klappen mit je 1 Schuhkorb		Tiefe	Breite	60 cm	80 cm	100 cm	1 Tür mit 3 Einlegeböden oder 5 Z-Böden		Tiefe	Breite	40 cm	60 cm	60 cm
	20 cm	Art.-Nr.	92250	92251	92252		3 E-Böden	Art.-Nr.	92238 li	92256 li	92278 li	3 E-Böden	5 Z-Böden
		PG 10					20 cm	Art.-Nr.	92239 re	92257 re	92279 re		
	35 cm	Art.-Nr.	92253	92254	92255		5 Z-Böden	Art.-Nr.	92234 li	92236 li	92280 li		
		PG 10						Art.-Nr.	92235 re	92237 re	92281 re		
		PG 20						Art.-Nr.					
		PG 20						Art.-Nr.					

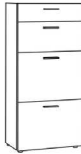
2 Schubkästen 2 Klappen mit je 1 Schuhkorb		Tiefe	Breite	60 cm	80 cm	100 cm
	35 cm	Art.-Nr.	92240	92241	92242	
		PG 10				
		PG 20				

3 Klappen obere Klappe: Inneneinteilung untere Klappen: mit je 1 Schuhkorb		Tiefe	Breite	60 cm	80 cm
		Art.-Nr.	92258	92259	
	20 cm	PG 10			
		PG 20			
Inneneinteilung mit beweglichen Böden in 102 - Ethno Eiche (astig) oder 121 - Eiche anthrazit:					
Gegen Auf: Technik-Paket		Art.-Nr.	31983		
		USB-Stecker (2-fach) inkl. Trafo LED Emotion Spot schwenkbar Sensor für Beleuchtung			
Nur stehend möglich!					

## Schuhschränke 170 cm hoch

Korpshöhe zzgl. Drehfüße (8 cm) und Abdeckblatt (1 cm)

4 Klappen mit je 1 Schuhkorb		Tiefe	Breite	60 cm	80 cm	100 cm
	20 cm	Art.-Nr.	92260	92261	92262	
		PG 10				
		PG 20				
	35 cm	Art.-Nr.	92263	92264	92265	
		PG 10				
		PG 20				

Hinweis: Bei Schuhklappen ist kein unsichtbarer Pushbeschlag möglich.

# TANDO

<p><b>Inneneinteilung:</b></p> <p>bis Schuhgröße 47/48</p> <p><u>1-teiliger Schuhkorb enthält:</u></p> <p>Unterteilungen je nach Breite (siehe unten)</p> <p><u>Ansicht von oben:</u></p> <p>60 cm für 2 Paar      80 cm für 3 Paar      100 cm für 4 Paar Schuhe</p> <p>Unterteilungen</p>	<p><b>Tiefe 20 cm:</b></p> <p>1-teiliger Schuhkorb pro Klappe</p> <p><u>1-teiliger Schuhkorb enthält:</u></p> <p>Unterteilungen je nach Breite (siehe unten)</p> <p><u>Ansicht von oben:</u></p> <p>60 cm für 2 Paar      80 cm für 3 Paar      100 cm für 4 Paar Schuhe</p> <p>Unterteilungen</p>	<p><b>Tiefe 35 cm:</b></p> <p>2-teiliger Schuhkorb pro Klappe</p> <p>im hinteren Korb bis Schuhgröße vorn bis 47/48</p> <p><u>2-teiliger Schuhkorb enthält:</u></p> <p>1 Trenngitter</p> <p>Unterteilungen je nach Breite (siehe unten)</p> <p><u>Ansicht von oben:</u></p> <p>60 cm für 4 Paar      80 cm für 6 Paar      100 cm für 8 Paar Schuhe</p> <p>Trenngitter Unterteilungen</p>
---	--	---



## Zubehör für Schuhschränke Kommoden und Kleiderschränke

<p><b>Einlegeböden</b></p> <table border="1"> <tr> <td><b>Breite</b></td> <td>40 cm</td> <td>50 cm</td> <td>60 cm</td> <td>70 cm</td> <td>80 cm</td> </tr> <tr> <td><b>Tiefe</b></td> <td colspan="5"></td> </tr> <tr> <td>35 cm PG 10</td> <td>Art.-Nr. 27272</td> <td>27274</td> <td>27276</td> <td>27275</td> <td>27278</td> </tr> <tr> <td>PG 20</td> <td colspan="5"></td> </tr> <tr> <td>45 cm PG 10</td> <td>Art.-Nr. 27486</td> <td>27485</td> <td>27496</td> <td>27277</td> <td>27497</td> </tr> <tr> <td>PG 20</td> <td colspan="5"></td> </tr> <tr> <td>60 cm PG 10</td> <td>Art.-Nr. 27473</td> <td>27474</td> <td>27475</td> <td>27279</td> <td>27477</td> </tr> <tr> <td>PG 20</td> <td colspan="5"></td> </tr> </table>	<b>Breite</b>	40 cm	50 cm	60 cm	70 cm	80 cm	<b>Tiefe</b>						35 cm PG 10	Art.-Nr. 27272	27274	27276	27275	27278	PG 20						45 cm PG 10	Art.-Nr. 27486	27485	27496	27277	27497	PG 20						60 cm PG 10	Art.-Nr. 27473	27474	27475	27279	27477	PG 20						<p><b>Schutzmatte für Einlegeböden</b></p> <table border="1"> <tr> <td>transparent</td> <td><b>Breite</b></td> <td>40 cm</td> <td>50 cm</td> <td>60 cm</td> <td>80 cm</td> <td>100 cm</td> </tr> <tr> <td></td> <td><b>Tiefe</b></td> <td colspan="5">2-teilig</td> </tr> <tr> <td>35 cm PG 10</td> <td>Art.-Nr.</td> <td>97273</td> <td>97275</td> <td>97277</td> <td>97279</td> <td>97271</td> </tr> <tr> <td>45 cm PG 10</td> <td>Art.-Nr.</td> <td>97283</td> <td>97285</td> <td>97287</td> <td>97289</td> <td>97281</td> </tr> </table>	transparent	<b>Breite</b>	40 cm	50 cm	60 cm	80 cm	100 cm		<b>Tiefe</b>	2-teilig					35 cm PG 10	Art.-Nr.	97273	97275	97277	97279	97271	45 cm PG 10	Art.-Nr.	97283	97285	97287	97289	97281
<b>Breite</b>	40 cm	50 cm	60 cm	70 cm	80 cm																																																																								
<b>Tiefe</b>																																																																													
35 cm PG 10	Art.-Nr. 27272	27274	27276	27275	27278																																																																								
PG 20																																																																													
45 cm PG 10	Art.-Nr. 27486	27485	27496	27277	27497																																																																								
PG 20																																																																													
60 cm PG 10	Art.-Nr. 27473	27474	27475	27279	27477																																																																								
PG 20																																																																													
transparent	<b>Breite</b>	40 cm	50 cm	60 cm	80 cm	100 cm																																																																							
	<b>Tiefe</b>	2-teilig																																																																											
35 cm PG 10	Art.-Nr.	97273	97275	97277	97279	97271																																																																							
45 cm PG 10	Art.-Nr.	97283	97285	97287	97289	97281																																																																							
<p><b>Z-Drahtböden</b></p> <table border="1"> <tr> <td rowspan="3">nur hinter Türen einsetzbar</td> <td><b>für Korpus-tiefe</b></td> <td colspan="2"><b>für 60er Breite</b></td> </tr> <tr> <td>20 cm</td> <td>Art.-Nr. PG 10</td> <td>58876</td> </tr> <tr> <td>35 cm</td> <td>Art.-Nr. PG 10</td> <td>58877</td> </tr> </table>	nur hinter Türen einsetzbar	<b>für Korpus-tiefe</b>	<b>für 60er Breite</b>		20 cm	Art.-Nr. PG 10	58876	35 cm	Art.-Nr. PG 10	58877	<p><b>Schutzmatte für L-Boarde</b></p> <table border="1"> <tr> <td>transparent</td> <td><b>Breite bis</b></td> <td>80 cm</td> <td>100 cm</td> <td>120 cm</td> <td>160 cm</td> <td>180 cm</td> </tr> <tr> <td></td> <td><b>Tiefe</b></td> <td colspan="5">1 cm PG 10</td> </tr> <tr> <td></td> <td>Art.-Nr.</td> <td>97260</td> <td>97261</td> <td>97262</td> <td>97263</td> <td>97264</td> </tr> </table>	transparent	<b>Breite bis</b>	80 cm	100 cm	120 cm	160 cm	180 cm		<b>Tiefe</b>	1 cm PG 10						Art.-Nr.	97260	97261	97262	97263	97264																																													
nur hinter Türen einsetzbar		<b>für Korpus-tiefe</b>	<b>für 60er Breite</b>																																																																										
		20 cm	Art.-Nr. PG 10	58876																																																																									
	35 cm	Art.-Nr. PG 10	58877																																																																										
transparent	<b>Breite bis</b>	80 cm	100 cm	120 cm	160 cm	180 cm																																																																							
	<b>Tiefe</b>	1 cm PG 10																																																																											
	Art.-Nr.	97260	97261	97262	97263	97264																																																																							
<p><b>Schrägböden</b></p> <table border="1"> <tr> <td rowspan="3">nur hinter Türen einsetzbar bis Schuhgröße 42/43</td> <td><b>Tiefe</b></td> <td><b>Breite</b></td> <td>40 cm</td> <td>50 cm</td> <td>60 cm</td> <td>80 cm</td> </tr> <tr> <td>35 cm PG 10</td> <td>Art.-Nr.</td> <td>96984</td> <td>96985</td> <td>96986</td> <td>96988</td> </tr> </table>	nur hinter Türen einsetzbar bis Schuhgröße 42/43	<b>Tiefe</b>	<b>Breite</b>	40 cm	50 cm	60 cm	80 cm	35 cm PG 10	Art.-Nr.	96984	96985	96986	96988																																																																
nur hinter Türen einsetzbar bis Schuhgröße 42/43		<b>Tiefe</b>	<b>Breite</b>	40 cm	50 cm	60 cm	80 cm																																																																						
		35 cm PG 10	Art.-Nr.	96984	96985	96986	96988																																																																						
	<p><b>Kissen</b></p> <table border="1"> <tr> <td rowspan="3"></td> <td><b>Breite</b></td> <td>60 cm</td> <td>60 cm</td> <td>100 cm</td> <td>100 cm</td> <td>120 cm</td> <td>120 cm</td> </tr> <tr> <td><b>Tiefe</b></td> <td>anthrazit</td> <td>braun</td> <td>anthrazit</td> <td>braun</td> <td>anthrazit</td> <td>braun</td> </tr> <tr> <td>32 cm PG 10</td> <td>Art.-Nr.</td> <td>31962</td> <td>31963</td> <td>31964</td> <td>31965</td> <td>31966</td> <td>31967</td> </tr> </table>		<b>Breite</b>	60 cm	60 cm	100 cm	100 cm	120 cm	120 cm	<b>Tiefe</b>	anthrazit	braun	anthrazit	braun	anthrazit	braun	32 cm PG 10	Art.-Nr.	31962	31963	31964	31965	31966	31967																																																					
	<b>Breite</b>		60 cm	60 cm	100 cm	100 cm	120 cm	120 cm																																																																					
	<b>Tiefe</b>		anthrazit	braun	anthrazit	braun	anthrazit	braun																																																																					
	32 cm PG 10	Art.-Nr.	31962	31963	31964	31965	31966	31967																																																																					
<p><b>Stoffbox</b></p> <p>für Schuhkörbe</p> <p>Material: Polyester dunkelgrün mit Klettverschluss</p> <p>pro Stück Art.-Nr. 29955</p> <table border="1"> <tr> <td>B 24 x L 12 x H 25 cm</td> </tr> </table>	B 24 x L 12 x H 25 cm																																																																												
B 24 x L 12 x H 25 cm																																																																													

# TANDO

## Elemente 2/3 Raster hoch - 24 cm

Korpshöhe zzgl. Drehfüße (8 cm) und Abdeckblatt (1 cm)



		Tiefe	Breite	50 cm	60 cm	80 cm	100 cm	120 cm	140 cm	160 cm
<b>1 Klappe</b> mit Gasdruckfeder  			<b>Art.-Nr.</b>	<b>93170</b>	<b>93172</b>	<b>93174</b>	<b>93176</b>	120 cm mit Mittelseite <b>93178</b>	<b>93098</b>	<b>93108</b>
	35 cm		PG 10							
			PG 20							
	45 cm		<b>Art.-Nr.</b>	<b>93171</b>	<b>93173</b>	<b>93175</b>	<b>93177</b>	<b>93179</b>	<b>93099</b>	<b>93109</b>
			PG 10							
			PG 20							
<b>1 Schubkasten</b>  			<b>Art.-Nr.</b>	<b>93180</b>	<b>93182</b>	<b>93184</b>	<b>93186</b>	<b>93188</b>	<b>93118</b>	<b>93128</b>
	35 cm		PG 10							
			PG 20							
	45 cm		<b>Art.-Nr.</b>	<b>93181</b>	<b>93183</b>	<b>93185</b>	<b>93187</b>	<b>93189</b>	<b>93119</b>	<b>93129</b>
			PG 10							
			PG 20							

Alle Elemente (bis 3 Raster Kleiderschränke nicht möglich) sind zum gleichen auch wandhängend lieferbar.

# TANDO

## Elemente 1 Raster hoch - 36 cm

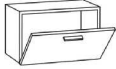
Korpshöhe zzgl. Drehfüße (8 cm) und Abdeckblatt (1 cm)

		Tiefe	Breite	50 cm	60 cm	80 cm	100 cm	120 cm
<b>1 Klappe</b> mit 1 Einlegeboden  								
<b>1 Großraum-</b> <b>schubkasten</b>  								
<b>2 Schubkästen</b>  								

## Bank 6 cm hoch

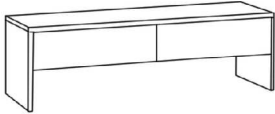



		Tiefe	Breite	2 cm	2 cm
<b>2 Schubkästen</b>  					

Alle Elemente (bis 3 Raster Kleiderschränke nicht möglich) sind zum gleichen auch wandhängend lieferbar.

# TANDO

## Elemente 5 Raster hoch - 54 cm

Korpshöhe zzgl. Drehfüße (8 cm) und Abdeckblatt (1 cm)

<b>1 Tür</b> mit 1 Einlegeboden  	Tiefe	Breite	40 cm	50 cm	60 cm	80 cm	100 cm	120 cm
		Art.-Nr.	93440 li	93442 li	93444 li	2 Türen	2 Türen mit Mittelseite	2 Türen mit Mittelseite
	35 cm	Art.-Nr.	93441 re	93443 re	93445 re	93446	93447	93448
		PG 10	PG 20					
	45 cm	Art.-Nr.	93450 li	93452 li	93454 li			
		Art.-Nr.	93451 re	93453 re	93455 re	93456	93457	93458
	PG 10	PG 20						
	PG 20							
<b>1 Schubkasten</b> <b>1 Großraum-</b> <b>schubkasten</b>  	Tiefe	Breite		50 cm	60 cm	80 cm	100 cm	120 cm
		Art.-Nr.		92460	92462	92464	92466	92468
	35 cm	PG 10						
		PG 20						
	45 cm	Art.-Nr.		92461	92463	92465	92467	92469
		PG 10						
	PG 20							
<b>1 Schubkasten</b> <b>1 Klappe</b> mit 1 Einlegeboden  	Tiefe	Breite	40 cm	50 cm	60 cm	80 cm	100 cm	120 cm
		Art.-Nr.	92480	92482	92484	92486	mit Mittelseite	92492
	35 cm	PG 10						
		PG 20						
	45 cm	Art.-Nr.	92481	92483	92485	92487	92491	92493
		PG 10						
	PG 20							
<b>3 Schubkästen</b>  	Tiefe	Breite	40 cm	50 cm	60 cm	80 cm	100 cm	120 cm
		Art.-Nr.	92494	92470	92472	92474	92476	92478
	35 cm	PG 10						
		PG 20						
	45 cm	Art.-Nr.	92495	92471	92473	92475	92477	92479
		PG 10						
	PG 20							
<b>1 Schubkasten</b> <b>1 Tür</b>  	Tiefe	Breite	40 cm	50 cm	60 cm	80 cm	100 cm	120 cm
		Art.-Nr.	93420 li	93422 li	93424 li	2 Türen	2 Türen mit Mittelseite	2 Türen mit Mittelseite
	35 cm	Art.-Nr.	93421 re	93423 re	93425 re	93426	93427	93428
		PG 10	PG 20					
	45 cm	Art.-Nr.	93430 li	93432 li	93434 li			
		Art.-Nr.	93431 re	93433 re	93435 re	93436	93437	93438
	PG 10	PG 20						
	PG 20							





Alle Elemente (bis 3 Raster Kleiderschränke nicht möglich) sind zum gleichen auch wandhängend lieferbar.

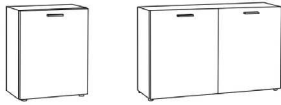

# TANDO

## Elemente 2 Raster hoch - 72 cm

Korpushöhe zzgl. Drehfüße (8 cm) und Abdeckblatt (1 cm)

<b>1 Tür</b> mit 1 Einlegeboden  	Tiefe	Breite	40 cm	50 cm	60 cm	80 cm	100 cm	120 cm
		Art.-Nr.	93460 li	93462 li	93464 li	2 Türen	2 Türen mit Mittelseite	2 Türen mit Mittelseite
	35 cm	Art.-Nr.	93461 re	93463 re	93465 re	93466	93467	93468
		PG 10 PG 20						
	45 cm	Art.-Nr.	93470 li	93472 li	93474 li			
		Art.-Nr.	93471 re	93473 re	93475 re	93476	93477	93478
		PG 10 PG 20						
	<b>1 Schubkasten</b> <b>1 Tür</b> mit 1 Einlegeboden  	Tiefe	Breite		50 cm	60 cm	80 cm	100 cm
Art.-Nr.				93482 li	93484 li	2 Türen	2 Türen mit Mittelseite	2 Türen mit Mittelseite
35 cm		Art.-Nr.		93483 re	93485 re	93486	93487	93488
		PG 10 PG 20						
45 cm		Art.-Nr.		93492 li	93494 li			
		Art.-Nr.		93493 re	93495 re	93496	93497	93498
		PG 10 PG 20						
<b>2 Schubkästen</b> <b>1 Großraum-</b> <b>schubkasten</b>  		Tiefe	Breite	40 cm	50 cm	60 cm	80 cm	100 cm
	Art.-Nr.		92578	92530	92532	92534	92536	92538
	35 cm	PG 10 PG 20						
		Art.-Nr.	92579	92531	92533	92535	92537	92539
	45 cm	PG 10 PG 20						
<b>2 Schubkästen</b> <b>1 Klappe</b> mit 1 Einlegeboden  	Tiefe	Breite	40 cm	50 cm	60 cm	80 cm	100 cm	120 cm
		Art.-Nr.	93550	93551	93552	93553	mit Mittelseite 93554	93555
	35 cm	PG 10 PG 20						
		Art.-Nr.	93560	93561	93562	93563	93564	93565
	45 cm	PG 10 PG 20						
<b>4 Schubkästen</b>  	Tiefe	Breite		50 cm	60 cm	80 cm	100 cm	120 cm
		Art.-Nr.		92550	92552	92554	92556	92558
	35 cm	PG 10 PG 20						
		Art.-Nr.		92551	92553	92555	92557	92559
	45 cm	PG 10 PG 20						

Alle Elemente (bis 3 Raster Kleiderschränke nicht möglich) sind zum gleichen auch wandhängend lieferbar.

# TANDO

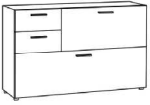

## Elemente 2 Raster hoch - 72 cm

Korpshöhe zzgl. Drehfüße (8 cm) und Abdeckblatt (1 cm)

<b>2 Schubkästen</b> <b>2 Klappen</b>	Tiefe	Breite	100 cm	120 cm
		1 Mittelseite	Art.-Nr.	93500 li
40B 60/80B	35 cm	Art.-Nr.	93501 re	93503 re
		PG 10	PG 20	
	45 cm	Art.-Nr.	93504 li	93506 li
		Art.-Nr.	93505 re	93507* re
		PG 10	PG 20	
Abb. links		PG 20		

## Elemente 5 Raster hoch - 90 cm

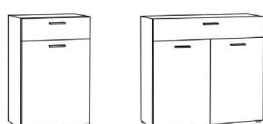
Korpshöhe zzgl. Drehfüße (8 cm) und Abdeckblatt (1 cm)





<b>1 Tür</b> mit 2 Einlegeböden	Tiefe	Breite	40 cm	50 cm	60 cm	80 cm	100 cm
		Art.-Nr.	93510 li	93512 li	93514 li	2 Türen	2 Türen mit Mittelseite
	35 cm	Art.-Nr.	93511 re	93513 re	93515 re	93516	93517
		PG 10	PG 20				
	45 cm	Art.-Nr.	93520 li	93522 li	93524 li		
		Art.-Nr.	93521 re	93523 re	93525 re	93526	93527
		PG 10					
		PG 20					
<b>1 Schubkasten</b> <b>1 Tür</b> mit 1 Einlegeboden	Tiefe	Breite		50 cm	60 cm	80 cm	100 cm
		Art.-Nr.		93532 li	93534 li	2 Türen	2 Türen mit Mittelseite
	35 cm	Art.-Nr.		93533 re	93535 re	93536	93537
		PG 10	PG 20				
	45 cm	Art.-Nr.		93542 li	93544 li		
		Art.-Nr.		93543 re	93545 re	93546	93547
		PG 10					
		PG 20					
<b>1 Schubkasten</b> <b>2 Klappen</b> mit 2 Einlegeböden	Tiefe	Breite		50 cm	60 cm	80 cm	100 cm
		Art.-Nr.		93572	93574	93576	mit Mittelseite
	35 cm	PG 10					
		PG 20					
	45 cm	Art.-Nr.		93573	93575	93577	93579
		PG 10					
		PG 20					

Alle Elemente (bis 3 Raster Kleiderschränke nicht möglich) sind zum gleichen auch wandhängend lieferbar.

# TANDO

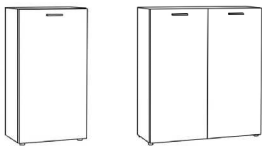
## Elemente 3 Raster hoch - 108 cm

Korpushöhe zzgl. Drehfüße (8 cm) und Abdeckblatt (1 cm)

<b>1 Tür</b> mit 2 Einlegeböden  	<b>Tiefe</b>  35 cm  45 cm	<b>Breite</b> 40 cm	50 cm	60 cm	80 cm	100 cm
		<b>Art.-Nr.</b> 93610 li	93612 li	93614 li	2 Türen	2 Türen mit Mittelseite
		<b>Art.-Nr.</b> 93611 re	93613 re	93615 re	93616	93617
		<b>Art.-Nr.</b> 93620 li	93622 li	93624 li		
		<b>Art.-Nr.</b> 93621 re	93623 re	93625 re	93626	93627
		<b>Art.-Nr.</b> PG 10 PG 20				
<b>1 Schubkasten</b> <b>1 Tür</b> mit 2 Einlegeböden  	<b>Tiefe</b>  35 cm  45 cm	<b>Breite</b> 50 cm	60 cm	80 cm	100 cm	
		<b>Art.-Nr.</b> 93652 li	93654 li	2 Türen	2 Türen mit Mittelseite	
		<b>Art.-Nr.</b> 93653 re	93655 re	93656	93657	
		<b>Art.-Nr.</b> 93662 li	93664 li			
		<b>Art.-Nr.</b> 93663 re	93665 re	93666	93667	
		<b>Art.-Nr.</b> PG 10 PG 20				
<b>2 Schubkästen</b> <b>1 Tür</b> mit 1 Einlegeboden  	<b>Tiefe</b>  35 cm  45 cm	<b>Breite</b> 50 cm	60 cm	80 cm	100 cm	
		<b>Art.-Nr.</b> 93632 li	93634 li	2 Türen	2 Türen mit Mittelseite	
		<b>Art.-Nr.</b> 93633 re	93635 re	93636	93637	
		<b>Art.-Nr.</b> 93642 li	93644 li			
		<b>Art.-Nr.</b> 93643 re	93645 re	93646	93647	
		<b>Art.-Nr.</b> PG 10 PG 20				
<b>2 Schubkästen</b> <b>2 Klappen</b> mit 2 Einlegeböden  	<b>Tiefe</b>  35 cm  45 cm	<b>Breite</b> 50 cm	60 cm	80 cm	100 cm	
		<b>Art.-Nr.</b> 93672	93674	93676	mit Mittelseite	
		<b>Art.-Nr.</b> 93673	93675	93677	93678	
		<b>Art.-Nr.</b> 93674				
		<b>Art.-Nr.</b> 93675				
		<b>Art.-Nr.</b> PG 10 PG 20				
<b>1 Tür</b> <b>2 Schubkästen</b> mit 1 Einlegeboden  	<b>Tiefe</b>  35 cm  45 cm	<b>Breite</b> 40 cm	50 cm	60 cm	80 cm	100 cm
		<b>Art.-Nr.</b> 93780 li	93782 li	93784 li	2 Türen	2 Türen mit Mittelseite
		<b>Art.-Nr.</b> 93781 re	93783 re	93785 re	93786	93787
		<b>Art.-Nr.</b> 93790 li	93792 li	93794 li		
		<b>Art.-Nr.</b> 93791 re	93793 re	93795 re	93796	93797
		<b>Art.-Nr.</b> PG 10 PG 20				

Alle Elemente (bis 3 Raster Kleiderschränke nicht möglich) sind zum gleichen auch wandhängend lieferbar.

# TANDO

## Kleiderschrank 5 Raster hoch - 162 cm

Korpushöhe zzgl. Drehfüße (8 cm) und Abdeckblatt (1 cm)

1 Tür		Tiefe	Breite	40 cm	50 cm	60 cm	60 cm	80 cm
				3 E-Böden	ausz. Kleiderstange	ausz. Kleiderstange	5 Z-Böden	ausz. Kleiderstange mit 2 Türen
<u>innen bei Tiefe 20 cm:</u>			<b>Art.-Nr.</b>	<b>93900 li</b>	<b>93902 li</b>	<b>93904 li</b>	<b>92140 li</b>	
1 Konstruktionsboden 3 Einlegeböden			<b>Art.-Nr.</b>	<b>93901 re</b>	<b>93903 re</b>	<b>93905 re</b>	<b>92141 re</b>	<b>93906</b>
		20 cm	PG 10 PG 20					
<u>innen bei den Tiefen 35 &amp; 45 cm:</u>			<b>Art.-Nr.</b>	<b>93860 li</b>	<b>93862 li</b>	<b>93864 li</b>	<b>92142 li</b>	
bei 40 cm Breite: 1 Konstruktionsboden 3 Einlegeböden			<b>Art.-Nr.</b>	<b>93861 re</b>	<b>93863 re</b>	<b>93865 re</b>	<b>92143 re</b>	<b>93866</b>
ab 50 cm Breite: 1 Konstruktionsboden 1 ausziehbare Kleiderstange		35 cm	PG 10 PG 20					
bei 60 cm Breite: als Alternative zur Kleiderstange können Sie 5 Z-Böden wählen		45 cm	PG 10 PG 20	<b>Art.-Nr.</b> <b>93880 li</b>	<b>Art.-Nr.</b> <b>93882 li</b>	<b>Art.-Nr.</b> <b>93884 li</b>		<b>93886</b>
				<b>93881 re</b>	<b>93883 re</b>	<b>93885 re</b>		
<b>1 Spiegeltür</b>								
Nur Pushbeschlag möglich!								
<u>innen bei Tiefe 20 cm:</u>			<b>Art.-Nr.</b>	<b>93910 li</b>	<b>93912 li</b>	<b>93914 li</b>	<b>92144 li</b>	
1 Konstruktionsboden 3 Einlegeböden			<b>Art.-Nr.</b>	<b>93911 re</b>	<b>93913 re</b>	<b>93915 re</b>	<b>92145 re</b>	<b>93916</b>
		20 cm	PG 10 PG 20					
<u>innen bei den Tiefen 35 &amp; 45 cm:</u>			<b>Art.-Nr.</b>	<b>93870 li</b>	<b>93872 li</b>	<b>93874 li</b>	<b>92146 li</b>	
bei 40 cm Breite: 1 Konstruktionsboden 3 Einlegeböden			<b>Art.-Nr.</b>	<b>93871 re</b>	<b>93873 re</b>	<b>93875 re</b>	<b>92147 re</b>	<b>93876</b>
ab 50 cm Breite: 1 Konstruktionsboden 1 ausziehbare Kleiderstange		35 cm	PG 10 PG 20					
bei 60 cm Breite: als Alternative zur Kleiderstange können Sie 5 Z-Böden wählen		45 cm	PG 10 PG 20	<b>Art.-Nr.</b> <b>93890 li</b>	<b>Art.-Nr.</b> <b>93892 li</b>	<b>Art.-Nr.</b> <b>93894 li</b>		<b>93896</b>
				<b>93891 re</b>	<b>93893 re</b>	<b>93895 re</b>		

# TANDO

## Kleiderschrank 5 Raster hoch - 198 cm

Korpshöhe zzgl. Drehfüße (8 cm) und Abdeckblatt (1 cm)

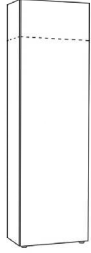
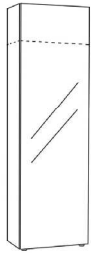
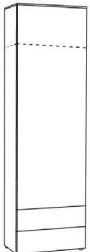
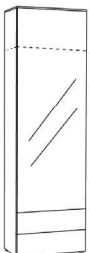
1 Tür		Tiefe	Breite	40 cm	50 cm	60 cm	60 cm	80 cm
<p><b>innen:</b> bei 40 cm Breite: 1 Konstruktionsboden 4 Einlegeböden ab 50 cm Breite: 1 Konstruktionsboden 1 ausziehbare Kleiderstange bei 60 cm Breite: als Alternative zur Kleiderstange können Sie 6 Z-Böden wählen  immer bei 60 cm Tiefe: 1 Konstruktionsboden 1 Querkleiderstange Bei Tiefe 20 cm ist keine Kleiderstange vorhanden.</p> 				4 E-Böden	ausz. Kleiderstange	ausz. Kleiderstange	6 Z-Böden	ausz. Kleiderstange mit 2 Türen
		20 cm	Art.-Nr. Art.-Nr.	93920 li 93921 re	93922 li 93923 re	93924 li 93925 re	92150 li 92151 re	93926
			PG 10 PG 20					
		35 cm	Art.-Nr. Art.-Nr.	93700 li 93701 re	93702 li 93703 re	93704 li 93705 re	92152 li 92153 re	93706
			PG 10 PG 20					
		45 cm	Art.-Nr. Art.-Nr.	93710 li 93711 re	93712 li 93713 re	93714 li 93715 re		93716
			PG 10 PG 20					
		60 cm	Art.-Nr. Art.-Nr.	93720 li 93721 re	93722 li 93723 re	93724 li 93725 re		93726
			PG 10 PG 20					
<b>1 Spiegeltür</b>								
<p>Nur Pushbeschlag möglich!  <b>innen:</b> bei 40 cm Breite: 1 Konstruktionsboden 4 Einlegeböden ab 50 cm Breite: 1 Konstruktionsboden 1 ausziehbare Kleiderstange bei 60 cm Breite: als Alternative zur Kleiderstange können Sie 6 Z-Böden wählen  immer bei 60 cm Tiefe: 1 Konstruktionsboden 1 Querkleiderstange Bei Tiefe 20 cm ist keine Kleiderstange vorhanden.</p> 				4 E-Böden	ausz. Kleiderstange	ausz. Kleiderstange	6 Z-Böden	ausz. Kleiderstange mit 2 Türen
		20 cm	Art.-Nr. Art.-Nr.	93930 li 93931 re	93932 li 93933 re	93934 li 93935 re	92154 li 92155 re	93936
			PG 10 PG 20					
		35 cm	Art.-Nr. Art.-Nr.	93730 li 93731 re	93732 li 93733 re	93734 li 93735 re	92156 li 92157 re	93736
			PG 10 PG 20					
		45 cm	Art.-Nr. Art.-Nr.	93740 li 93741 re	93742 li 93743 re	93744 li 93745 re		93746
			PG 10 PG 20					
		60 cm	Art.-Nr. Art.-Nr.	93750 li 93751 re	93752 li 93753 re	93754 li 93755 re		93756
			PG 10 PG 20					
<b>1 Tür</b> <b>2 Schubkästen</b>								
<p><b>innen:</b> bei 40 cm Breite: 2 Konstruktionsböden 3 Einlegeböden ab 50 cm Breite: 1 Konstruktionsboden 1 ausziehbare Kleiderstange immer bei 60 cm Tiefe: 1 Konstruktionsboden 1 Querkleiderstange</p> 				3 E-Böden	ausz. Kleiderstange	ausz. Kleiderstange		80 cm ausz. Kleiderstange mit 2 Türen
		35 cm	Art.-Nr. Art.-Nr.	93800 li 93801 re	93802 li 93803 re	93804 li 93805 re		93806
			PG 10 PG 20					
		45 cm	Art.-Nr. Art.-Nr.	93810 li 93811 re	93812 li 93813 re	93814 li 93815 re		93816
			PG 10 PG 20					
		60 cm	Art.-Nr. Art.-Nr.	93820 li 93821 re	93822 li 93823 re	93824 li 93825 re		93826
			PG 10 PG 20					
<b>1 Spiegeltür</b> <b>2 Schubkästen</b>								
<p>Nur Pushbeschlag möglich!  <b>innen:</b> bei 40 cm Breite: 2 Konstruktionsböden 3 Einlegeböden ab 50 cm Breite: 1 Konstruktionsboden 1 ausziehbare Kleiderstange immer bei 60 cm Tiefe: 1 Konstruktionsboden 1 Querkleiderstange</p> 				3 E-Böden	ausz. Kleiderstange	ausz. Kleiderstange		80 cm ausz. Kleiderstange mit 2 Türen
		35 cm	Art.-Nr. Art.-Nr.	93830 li 93831 re	93832 li 93833 re	93834 li 93835 re		93836
			PG 10 PG 20					
		45 cm	Art.-Nr. Art.-Nr.	93840 li 93841 re	93842 li 93843 re	93844 li 93845 re		93846
			PG 10 PG 20					
		60 cm	Art.-Nr. Art.-Nr.	93850 li 93851 re	93852 li 93853 re	93854 li 93855 re		93856
			PG 10 PG 20					

# TANDO

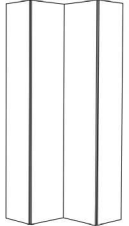
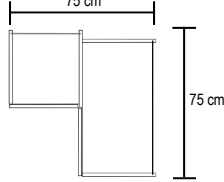
Eckkorpus	Tiefe	Breite	75 / 75 cm		Tiefe	Breite	85 / 85 cm	
	innen: • bis 3 Raster befinden sich immer Einlegeböden im Korpus • im größeren Schrank bei 5R im größeren Stauraum (rechts) 1 Konstruktionsboden mit Kleiderstange (links E-Böden)	35 cm				45 cm		
 Draufsicht:  Abb. rechts	5 Raster	Art.-Nr.	93204 li	93205 re	2 Raster	Art.-Nr.	93226 li	93227 re
	54 cm	PG 10			72 cm	PG 10		
		PG 20				PG 20		
	2 Raster	Art.-Nr.	93206 li	93207 re	2 Raster	Art.-Nr.	93228 li	93229 re
	72 cm	PG 10			72 cm	PG 10		
		PG 20				PG 20		
5 Raster	Art.-Nr.	93208 li	93209 re	5 Raster	Art.-Nr.	93230 li	93231 re	
90 cm	PG 10			90 cm	PG 10			
	PG 20				PG 20			
3 Raster	Art.-Nr.	93210 li	93211 re	3 Raster	Art.-Nr.	93232 li	93233 re	
108 cm	PG 10			108 cm	PG 10			
	PG 20				PG 20			
5 Raster	Art.-Nr.	93218 li	93219 re	5 Raster	Art.-Nr.	93240 li	93241 re	
198 cm	PG 10			198 cm	PG 10			
	PG 20				PG 20			

## Aufsatzelemente für Kleiderschränke bzw. Panelüberbau 1 Raster hoch - 36 cm

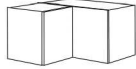
Eckkorpus 2 Türen je 1 Einlegeboden ohne Abdeckblatt!	Tiefe	Breite	75 / 75 cm		Tiefe	Breite	85 / 85 cm	
	 Abb. rechts		Art.-Nr.	93200 li			Art.-Nr.	93222 li
		Art.-Nr.	93201 re			Art.-Nr.	93223 re	
35 cm		PG 10			45 cm	PG 10		
		PG 20				PG 20		

## Aufsatzelemente für Kleiderschränke bzw. Panelüberbau 1 Raster hoch - 36 cm

1 Tür mit 1 Einlegeboden ohne Abdeckblatt! Korpusbauweise: Gehrung	Tiefe	Breite	40 cm	50 cm	60 cm	80 cm	100 cm	120 cm				
		35 cm	Art.-Nr.	93580 li	93582 li	93584 li	2 Türen	2 Türen mit Mittelseite	2 Türen mit Mittelseite			
Art.-Nr.			93581 re	93583 re	93585 re	93586				93587	93588	
PG 10												
PG 20												
45 cm			Art.-Nr.	93590 li	93592 li	93594 li				93596	93597	93598
			Art.-Nr.	93591 re	93593 re	93595 re						
		PG 10										
		PG 20										
		60 cm	Art.-Nr.	93600 li *	93602 li *	93604 li *	93606 *	93607 *	93608 *			
			Art.-Nr.	93601 re*	93603 re*	93605 re*						
PG 10												
PG 20												

## Aufsatzelemente für Kleiderschränke bzw. Panelüberbau 5 Raster hoch - 54 cm

1 Tür mit 1 Einlegeboden ohne Abdeckblatt! Korpusbauweise: Gehrung	Tiefe	Breite	40 cm	50 cm	60 cm	80 cm	100 cm	120 cm				
		35 cm	Art.-Nr.	93760 li	93762 li	93764 li	2 Türen	2 Türen mit Mittelseite	2 Türen mit Mittelseite			
Art.-Nr.			93761 re	93763 re	93765 re	93766				93767	93768	
PG 10												
PG 20												
45 cm			Art.-Nr.	93770 li	93772 li	93774 li				93776	93777	93778
			Art.-Nr.	93771 re	93773 re	93775 re						
		PG 10										
		PG 20										
		60 cm	Art.-Nr.	93940 li *	93942 li *	93944 li *	93946 *	93947 *	93948 *			
			Art.-Nr.	93941 re*	93943 re*	93945 re*						
PG 10												
PG 20												

Diese Elemente sind zum gleichen (bis 3 Raster) auch als Hängekorpus lieferbar.

\* Bei Korpus-tiefe 60 cm muss immer ein Schwerlasthängebeschlag eingeplant werden.

Art.-Nr. 27701

# TANDO

## Korpuse für die individuelle Planung

Korpshöhe zzgl. Drehfüße (8 cm) und Abdeckblatt (1 cm)

<b>Korpus inkl. Abdeckblatt</b>		<b>Breite</b>	40 cm	50 cm	60 cm	80 cm	100 cm ①	100 cm ①	120 cm ①	120 cm ①
und Drehfuß	<b>für Höhe</b>	<b>Art.-Nr.</b>					ohne Mittelseite	mit Mittelseite	ohne Mittelseite	mit Mittelseite
<b>Tiefe 35 cm</b>	1 Raster	PG 10	92705	92706	92707	92709	92700	92710	92747	92748
Materialstärke 19 mm	36 cm hoch	PG 20								
Der 5 Raster hohe Korpus hat serienmäßig einen fest verleimten Konstruktionsboden.	5 Raster	PG 10	92724	92725	92726	92728	92701	92729	92757	92758
	54 cm hoch	PG 20								
	2 Raster	PG 10	92742	92752	92762	92782	92702	92712	92767	92768
	72 cm hoch	PG 20								
	5 Raster	PG 10	92734	92735	92736	92738	92703	92739		
	90 cm hoch	PG 20								
	3 Raster	PG 10	92743	92753	92763	92783	92704	92793		
	108 cm hoch	PG 20								
	5 Raster	PG 10	92770	92771	92772					
	126 cm hoch	PG 20								
4 Raster	PG 10	92744	92754	92764						
144 cm hoch	PG 20									
5 Raster	PG 10	92786	92787	92788						
162 cm hoch	PG 20									
5 Raster	PG 10	92796	92797	92798						
180 cm hoch	PG 20									
5 Raster	PG 10	92745	92755	92765						
198 cm hoch	PG 20									

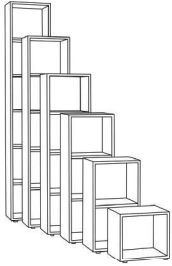

<b>Korpus inkl. Abdeckblatt</b>		<b>Breite</b>	40 cm	50 cm	60 cm	80 cm	100 cm ①	100 cm ①	120 cm ①	120 cm ①
und Drehfuß	<b>für Höhe</b>	<b>Art.-Nr.</b>					ohne Mittelseite	mit Mittelseite	ohne Mittelseite	mit Mittelseite
<b>Tiefe 45 cm</b>	1 Raster	PG 10	92805	92806	92807	92809	92800	92810	92847	92848
Materialstärke 19 mm	36 cm hoch	PG 20								
Der 5 Raster hohe Korpus hat serienmäßig einen fest verleimten Konstruktionsboden.	5 Raster	PG 10	92824	92825	92826	92828	92801	92829	92857	92858
	54 cm hoch	PG 20								
	2 Raster	PG 10	92842	92852	92862	92882	92802	92812	92867	92868
	72 cm hoch	PG 20								
	5 Raster	PG 10	92834	92835	92836	92838	92803	92839		
	90 cm hoch	PG 20								
	3 Raster	PG 10	92843	92853	92863	92883	92804	92893		
	108 cm hoch	PG 20								
	5 Raster	PG 10	92870	92871	92872					
	126 cm hoch	PG 20								
4 Raster	PG 10	92844	92854	92864						
144 cm hoch	PG 20									
5 Raster	PG 10	92886	92887	92888						
162 cm hoch	PG 20									
5 Raster	PG 10	92896	92897	92898						
180 cm hoch	PG 20									
5 Raster	PG 10	92845	92855	92865						
198 cm hoch	PG 20									

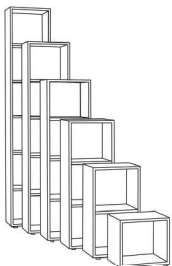

- Breiten- Höhen- und Tiefenkürzung: Art.-Nr. 97712 à

Diese Elemente sind zum gleichen auch als Hängekorpus lieferbar.

- ① 100 und 120 cm breite Korpuse ohne Mittelseite: Nur für Planungen mit Großraumschubkästen und Schubkastenblöcken (Metalltraverse).

- ① 100 und 120 cm breite Korpuse mit Mittelseite: Nur für Planungen von offenen Regalen Türen oder Klappen.

## Korpuse für die individuelle Planung

Korpshöhe zzgl. Drehfüße (8 cm) und Abdeckblatt (1 cm)

Korpus inkl. Abdeckblatt 	Breite	40 cm	50 cm	60 cm	80 cm	100 cm ①		
						ohne Mittelseite	mit Mittelseite	
und Drehfuß	<b>für Höhe</b>	<b>Art.-Nr.</b>	<b>96000</b>	<b>96010</b>	<b>96020</b>	<b>96030</b>	<b>96040</b>	<b>96050</b>
<b>Tiefe 60 cm</b>	1 Raster <i>36 cm hoch</i>	PG 10						
Materialstärke 19 mm		PG 20						
Der 5 Raster hohe Korpus hat serienmäßig einen fest verleimten Konstruktionsboden.	5 Raster <i>54 cm hoch</i>	<b>Art.-Nr.</b>	<b>96001</b>	<b>96011</b>	<b>96021</b>	<b>96031</b>	<b>96041</b>	<b>96051</b>
		PG 10						
		PG 20						
	2 Raster <i>72 cm hoch</i>	<b>Art.-Nr.</b>	<b>96002</b>	<b>96012</b>	<b>96022</b>	<b>96032</b>	<b>96042</b>	<b>96052</b>
		PG 10						
		PG 20						
	5 Raster <i>90 cm hoch</i>	<b>Art.-Nr.</b>	<b>96003</b>	<b>96013</b>	<b>96023</b>	<b>96033</b>	<b>96043</b>	<b>96053</b>
		PG 10						
		PG 20						
	3 Raster <i>108 cm hoch</i>	<b>Art.-Nr.</b>	<b>96004</b>	<b>96014</b>	<b>96024</b>	<b>96034</b>	<b>96044</b>	<b>96054</b>
		PG 10						
		PG 20						
	5 Raster <i>126 cm hoch</i>	<b>Art.-Nr.</b>	<b>96005</b>	<b>96015</b>	<b>96025</b>	<b>96035</b>		
		PG 10						
		PG 20						
	4 Raster <i>144 cm hoch</i>	<b>Art.-Nr.</b>	<b>96006</b>	<b>96016</b>	<b>96026</b>	<b>96036</b>		
		PG 10						
		PG 20						
	5 Raster <i>162 cm hoch</i>	<b>Art.-Nr.</b>	<b>96007</b>	<b>96017</b>	<b>96027</b>	<b>96037</b>		
		PG 10						
		PG 20						
	5 Raster <i>180 cm hoch</i>	<b>Art.-Nr.</b>	<b>96008</b>	<b>96018</b>	<b>96028</b>	<b>96038</b>		
		PG 10						
		PG 20						
	5 Raster <i>198 cm hoch</i>	<b>Art.-Nr.</b>	<b>96009</b>	<b>96019</b>	<b>96029</b>	<b>96039</b>		
		PG 10						
		PG 20						

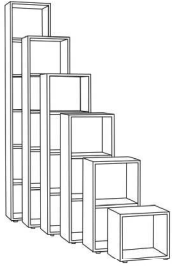

- Breiten- Höhen- und Tiefenkürzung: Art.-Nr. **97712** à

Diese Elemente sind zum gleichen auch als Hängekorpus lieferbar.

- ① 100 und 120 cm breite Korpuse ohne Mittelseite: Nur für Planungen mit Großraumschubkästen und Schubkastenblöcken (Metalltraverse).

- ① 100 und 120 cm breite Korpuse mit Mittelseite: Nur für Planungen von offenen Regalen Türen oder Klappen.



# TANDO

## Tür schlicht

19 mm stark  
für Korpus

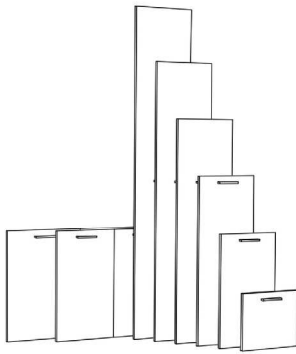

Breiten- Höhenkürzung:  
Art.-Nr. 97713

	für Höhe	für Breite	40 cm	1 Tür 50 cm	60 cm	2 Türen	
	1 Raster	Art.-Nr.	94010 li 94011 re	94012 li 94013 re	94014 li 94015 re	80 cm 94016	100 cm 94017
	5 Raster	Art.-Nr.	94080 li 94081 re	94082 li 94083 re	94084 li 94085 re	94086	94087
	2 Raster	Art.-Nr.	94020 li 94021 re	94022 li 94023 re	94024 li 94025 re	94026	94027
	5 Raster	Art.-Nr.	94090 li 94091 re	94092 li 94093 re	94094 li 94095 re	94096	94097
	3 Raster	Art.-Nr.	94030 li 94031 re	94032 li 94033 re	94034 li 94035 re	94036	94037
	5 Raster	Art.-Nr.	94060 li 94061 re	94062 li 94063 re	94064 li 94065 re	94066	
	4 Raster	Art.-Nr.	94070 li 94071 re	94072 li 94073 re	94074 li 94075 re	94076	
	5 Raster	Art.-Nr.	94040 li 94041 re	94042 li 94043 re	94044 li 94045 re	94048	
	5 Raster	Art.-Nr.	94000 li 94001 re	94002 li 94003 re	94004 li 94005 re	94006	
	5 Raster	Art.-Nr.	94050 li 94051 re	94052 li 94053 re	94054 li 94055 re	94056	

## Spiegeltür

19 mm stark  
für Korpus

Nur für Pushbeschlag möglich!

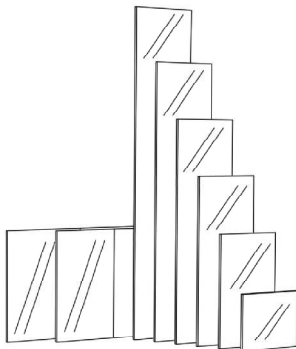

Breiten- Höhenkürzung:  
Art.-Nr. 97718

	für Höhe	für Breite	40 cm	1 Tür 50 cm	60 cm	2 Türen	
	1 Raster	Art.-Nr.	95600 li 95601 re	95602 li 95603 re	95604 li 95605 re	80 cm 95608	100 cm 95609
	5 Raster	Art.-Nr.	95610 li 95611 re	95612 li 95613 re	95614 li 95615 re	95618	95619
	2 Raster	Art.-Nr.	95620 li 95621 re	95622 li 95623 re	95624 li 95625 re	95628	95629
	5 Raster	Art.-Nr.	95630 li 95631 re	95632 li 95633 re	95634 li 95635 re	95638	95639
	3 Raster	Art.-Nr.	95640 li 95641 re	95642 li 95643 re	95644 li 95645 re	95648	95649
	5 Raster	Art.-Nr.	95650 li 95651 re	95652 li 95653 re	95654 li 95655 re	95658	
	4 Raster	Art.-Nr.	95660 li 95661 re	95662 li 95663 re	95664 li 95665 re	95668	
	5 Raster	Art.-Nr.	95670 li 95671 re	95672 li 95673 re	95674 li 95675 re	95678	
	5 Raster	Art.-Nr.	95680 li 95681 re	95682 li 95683 re	95684 li 95685 re	95688	
	5 Raster	Art.-Nr.	95690 li 95691 re	95692 li 95693 re	95694 li 95695 re	95698	

# TANDO

Klappen (schlicht)	Höhe	Breite						
		40 cm	50 cm	60 cm	80 cm	100 cm	120 cm	
für Korpus	1 Raster	Art.-Nr.	24112	24114	24116	24118	24120	24121
		PG 10						
		PG 20						
		Breitenkürzung:		Art.-Nr.	97714			

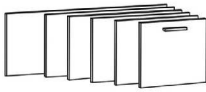



Ausstattung der Klappen mit hochwertiger Gasdruckfeder als Klappenstütze (für die Öffnung nach oben) oder Klappenbremse (für die Öffnung nach unten).  
Ab 100 cm serienmäßig mit 2 Gasdruckfedern.

Schubkasten	Tiefe	Breite						100 cm mit Mittelseite		120 cm
		40 cm	50 cm	60 cm	70 cm	80 cm	100 cm ohne Mittelseite	26325	26321	
für 1/2 Raster Höhe für Korpus	für Korpus- tiefe 35 cm	Art.-Nr.	26322	26324	26326	26327	26328	26329		
		PG 10								
		PG 20								
	für Korpus- tiefe 45 cm	Art.-Nr.	26342	26344	26346	26347	26348	26349	26345	26341
		PG 10								
		PG 20								
	für Korpus- tiefe 60 cm	Art.-Nr.	26362	26364	26366	26367	26368	26369	26365	
		PG 10								
		PG 20								
Serienmäßig mit Vollauszug und gedämpftem Selbsteinzug!		Breitenkürzung Schubkasten:		Art.-Nr.:	97715					

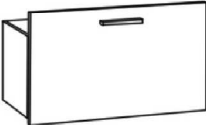

Großraumschubkasten	Tiefe	Breite						100 cm mit Mittelseite		120 cm
		40 cm	50 cm	60 cm	70 cm	80 cm	100 cm ohne Mittelseite	26519	26520	
für 1 Raster Höhe für Korpus	für Korpus- tiefe 35 cm	Art.-Nr.	26412	26414	26416	26417	26418	26419		
		PG 10								
		PG 20								
	für Korpus- tiefe 45 cm	Art.-Nr.	26422	26424	26426	26427	26428	26429	26529	26530
		PG 10								
		PG 20								
	für Korpus- tiefe 60 cm	Art.-Nr.	26462	26464	26466	26467	26468	26469	26569	
		PG 10								
		PG 20								
Tragfähigkeit bis 20 kg. Serienmäßig mit Vollauszug und gedämpftem Selbsteinzug!		Breitenkürzung Schubkasten:		Art.-Nr.:	97715					



Stoffboxen	Set 1: Art.-Nr. 29951		Set 2: Art.-Nr. 29952			
	für Schubkästen 4 verschiedene Sets	B 13 x L 13 cm	B 13 x L 13 cm	B 10 x L 26 cm	B 10 x L 26 cm	B 10 x L 26 cm
Material: Polyester dunkelgrau mit rutschfesten Noppen	B 13 x L 13 cm	B 13 x L 13 cm				
	Set 3: Art.-Nr. 29953		Set 4: Art.-Nr. 29954			
	B 13 x L 13 cm	B 10 x L 26 cm	B 26 x L 26 cm	Ø 13 cm	Ø 26 cm	
	B 13 x L 13 cm			Ø 16 cm		

Zargenlackierung	Art.-Nr.	27756
Schubkastenzarge und -boden in Korpusfarbe lackiert. Mehr pro Schubkasten.		
Bei Schubkästen mit Mittelseite befinden sich 2 Schubkastenzargen im Korpus.		

Furnierung der Zarge	Art.-Nr.	27758
Schubkastenzarge und -boden in Holz Ausführung furniert. Mehr pro Schubkasten.		
Bei Schubkästen mit Mittelseite befinden sich 2 Schubkastenzargen im Korpus.		

# TANDO

## Hänge- / Aufsatzregale mit Rückwand - Korpusstärke 10 mm

	Höhe	Breite	Tiefe 7 cm			Tiefe 7 cm			Tiefe 7 cm		
			20 cm	30 cm	40 cm	20 cm	30 cm	40 cm	20 cm	30 cm	40 cm
	1 Raster	<b>Art.-Nr.</b>	<b>12665</b>	<b>12453</b>	<b>12671</b>	<b>12600</b>	<b>12606</b>	<b>12601</b>	<b>12617</b>	<b>12464</b>	<b>12611</b>
	36 cm hoch	PG 10									
		PG 20									
	1 1/3 Raster	<b>Art.-Nr.</b>	<b>12636</b>	<b>12454</b>	<b>12637</b>	<b>12609</b>	<b>12621</b>	<b>12638</b>	<b>12610</b>	<b>12465</b>	<b>12639</b>
	48 cm hoch	PG 10									
		PG 20									
	2 Raster	<b>Art.-Nr.</b>	<b>12666</b>	<b>12455</b>	<b>12672</b>	<b>12603</b>	<b>12620</b>	<b>12622</b>	<b>12618</b>	<b>12466</b>	<b>12612</b>
	72 cm hoch	PG 10									
		PG 20									
	5 Raster	<b>Art.-Nr.</b>	<b>12676</b>	<b>12456</b>	<b>12677</b>	<b>12607</b>	<b>12629</b>	<b>12608</b>	<b>12614</b>	<b>12467</b>	<b>12616</b>
	90 cm hoch	PG 10									
		PG 20									
3 Raster	<b>Art.-Nr.</b>	<b>12667</b>	<b>12457</b>	<b>12673</b>	<b>12683</b>	<b>12686</b>	<b>12623</b>	<b>12619</b>	<b>12468</b>	<b>12613</b>	
108 cm hoch	PG 10										
	PG 20										
4 Raster	<b>Art.-Nr.</b>	<b>12668</b>	<b>12450</b>	<b>12674</b>	<b>12684</b>	<b>12687</b>	<b>12624</b>	<b>12696</b>	<b>12452</b>	<b>12697</b>	
144 cm hoch	PG 10										
	PG 20										
5 Raster	<b>Art.-Nr.</b>	<b>12669</b>	<b>12458</b>	<b>12675</b>	<b>12685</b>	<b>12688</b>	<b>12689</b>				
180 cm hoch	PG 10										
	PG 20										

Breiten- / Höhenkürzung **Art.-Nr. 27709**

Planbar als Hänge- oder Stapелеlement. Nur Sockelplatte mit Höhenverstellern möglich keine andere Sockelvariante. Ab 1 1/3 Raster Höhe ist jeweils im Raster ein fest montierter Konstruktionsboden. Bei der Breite 80 cm ist mittig eine fest montierte Mittelseite. Aufhängung mit Keilleiste.

Höhe 36 cm - 1 Raster		Breite	20 cm
	<b>Art.-Nr.</b>	<b>12442 li</b>	
	<b>Tiefe</b>	<b>Art.-Nr.</b>	<b>12443 re</b>
	7 cm	PG 10	
		PG 20	
		<b>Art.-Nr.</b>	<b>12444 li</b>
		<b>Art.-Nr.</b>	<b>12445 re</b>
	7 cm	PG 10	
		PG 20	

Abb. links

Planbar als Hänge- oder Stapелеlement. Sockel oder Füße nicht möglich.

Höhe 36 cm - 1 Raster		Breite	40 cm
	<b>Art.-Nr.</b>	<b>12446</b>	
	<b>Tiefe</b>	<b>Art.-Nr.</b>	<b>12447</b>
	7 cm	PG 10	
		PG 20	
		<b>Art.-Nr.</b>	<b>12447</b>
		7 cm	PG 10
		PG 20	

Planbar als Hänge- oder Stapелеlement. Sockel oder Füße nicht möglich.

Höhe 36 cm - 1 Raster		Breite	60 cm	80 cm
1 Mittelseite				
	<b>Art.-Nr.</b>	<b>12440</b>	<b>12602</b>	
	<b>Tiefe</b>	<b>Art.-Nr.</b>	<b>12441</b>	
	7 cm	PG 10		
		PG 20		
		<b>Art.-Nr.</b>	<b>12441</b>	
		7 cm	PG 10	
		PG 20		

Planbar als Hänge- oder Stapелеlement. Sockel oder Füße nicht möglich.

Höhe 72 cm - 2 Raster		Breite	60 cm
	<b>Art.-Nr.</b>	<b>12625</b>	
	<b>Tiefe</b>	<b>Art.-Nr.</b>	<b>12615</b>
	7 cm	PG 10	
		PG 20	
		<b>Art.-Nr.</b>	<b>12615</b>
		7 cm	PG 10
		PG 20	

Planbar als Hänge- oder Stapелеlement. Sockel oder Füße nicht möglich.

Höhe 90 cm - 5 Raster		Breite	70 cm
	<b>Art.-Nr.</b>	<b>12627</b>	
	<b>Tiefe</b>	<b>Art.-Nr.</b>	<b>12628</b>
	7 cm	PG 10	
		PG 20	
		<b>Art.-Nr.</b>	<b>12628</b>
		7 cm	PG 10
		PG 20	

Planbar als Hänge- oder Stapелеlement. Sockel oder Füße nicht möglich.

Höhe 108 cm - 3 Raster		Breite	40 cm
	<b>Art.-Nr.</b>	<b>12408 li</b>	
	<b>Tiefe</b>	<b>Art.-Nr.</b>	<b>12409 re</b>
	7 cm	PG 10	
		PG 20	
		<b>Art.-Nr.</b>	<b>12410 li</b>
		<b>Art.-Nr.</b>	<b>12411 re</b>
	7 cm	PG 10	
		PG 20	

Planbar als Hänge- oder Stapелеlement. Sockel oder Füße nicht möglich.

# TANDO

## Hänge- / Aufsatzregale mit Rückwand - Korpusstärke 10 mm

Höhe 18 cm - 5 Raster			20 - 20 - 20	40 - 40	60 - 40	60 - 60	40 - 40 - 40	
	<b>Breite</b>		60 cm	60 cm	80 cm	100 cm *	120 cm	120 cm
	<b>Art.-Nr.</b>		12640	12644	12437	12678	12646	12647
<b>Tiefe</b>	PG 10							
7 cm	PG 20							
	<b>Art.-Nr.</b>		12658	12656	12438	12679	12659	12634
<b>Tiefe</b>	PG 10							
7 cm	PG 20							
	<b>Art.-Nr.</b>		12660	12657	12439	12661	12662	12632
<b>Tiefe</b>	PG 10							
7 cm	PG 20							

Planbar als Hänge- oder Stapелеlement. Sockel oder FüÙe nicht möglich. Andere Aufteilung auf Anfrage.

\* Auch spiegelverkehrt möglich.

Höhe 18 cm - 5 Raster			30 - 60 - 30	20 - 40 - 20 - 40	40 - 20 - 40 - 20 - 40	20 - 40 - 20 - 40 - 20 - 40
	<b>Breite</b>		120 cm	120 cm *	160 cm	180 cm *
	<b>Art.-Nr.</b>		12648	12670	12663	12664
<b>Tiefe</b>	PG 10					
7 cm	PG 20					
	<b>Art.-Nr.</b>		12652	12680	12681	12682
<b>Tiefe</b>	PG 10					
7 cm	PG 20					
	<b>Art.-Nr.</b>		12654	12693		
<b>Tiefe</b>	PG 10					
7 cm	PG 20					

Planbar als Hänge- oder Stapелеlement. Sockel oder FüÙe nicht möglich. Andere Aufteilung auf Anfrage.

\* Auch spiegelverkehrt möglich.

Höhe 24 cm - 2/3 Raster			33 - 33 - 33	60 - 60	20 - 40 - 20 - 40	40 - 20 - 40 - 20 - 40	20 - 40 - 20 - 40 - 20 - 40
	<b>Breite</b>		100 cm	120 cm	120 cm	160 cm	180 cm
	<b>Art.-Nr.</b>		12420	12421	12422	12423	12424
<b>Tiefe</b>	PG 10						
7 cm	PG 20						
	<b>Art.-Nr.</b>		12430	12691	12432	12433	12434
<b>Tiefe</b>	PG 10						
7 cm	PG 20						
	<b>Art.-Nr.</b>		12649	12692			
<b>Tiefe</b>	PG 10						
7 cm	PG 20						

Planbar als Hänge- oder Stapелеlement. Sockel oder FüÙe nicht möglich. Andere Aufteilung auf Anfrage.

## Hängeregale mit Rückwand für Schuhschränke - Korpusstärke 10 mm

	<b>Höhe</b>	<b>Breite</b>	<b>Tiefe 7 cm</b>	<b>Tiefe 7 cm</b>
			20 cm	20 cm
	85 cm hoch	<b>Art.-Nr.</b>	12400	12401
		PG 10		
		PG 20		
	103 cm hoch	<b>Art.-Nr.</b>	12402	12403
		PG 10		
		PG 20		
	5 cm hoch	<b>Art.-Nr.</b>	12404	12405
		PG 10		
	PG 20			
170 cm hoch	<b>Art.-Nr.</b>	12406	12407	
	PG 10			
	PG 20			
<b>Breiten- / Höhenkürzung</b>		<b>Art.-Nr.</b>	27709	

Planbar als Hänge- oder Stapелеlement. Sockel oder FüÙe nicht möglich. Aufhängung mit Keilleiste.

# TANDO

<b>Abdeckblatt</b>		<b>Breite</b>	bis 60 cm	bis 100 cm	bis 120 cm	bis 160 cm	bis 200 cm	bis 240 cm	bis 280 cm	bis 320 cm
<b>Standard</b> <b>Stärke 10 mm</b> furniert oder lackiert  	<b>Tiefe</b>									
	20 cm	<b>Art.-Nr.</b>	<b>92340</b>	<b>92341</b>	<b>92342</b>	<b>92343</b>	<b>92344</b>	<b>92345</b>	<b>92346</b>	<b>92347</b>
		PG 10								
		PG 20				ohne Auf				
	35 cm	<b>Art.-Nr.</b>	<b>92350</b>	<b>92351</b>	<b>92352</b>	<b>92353</b>	<b>92354</b>	<b>92355</b>	<b>92356</b>	<b>92357</b>
		PG 10								
		PG 20				ohne Auf				
	45 cm	<b>Art.-Nr.</b>	<b>92360</b>	<b>92361</b>	<b>92362</b>	<b>92363</b>	<b>92364</b>	<b>92365</b>	<b>92366</b>	<b>92367</b>
		PG 10								
		PG 20				ohne Auf				
	60 cm	<b>Art.-Nr.</b>	<b>92370</b>	<b>92371</b>	<b>92372</b>	<b>92373</b>	<b>92374</b>	<b>92375</b>	<b>92376</b>	<b>92377</b>
		PG 10								
	PG 20				ohne Auf					

Werden mehrere Korpusse nebeneinander geplant wird das Abdeckblatt bis zu einer Länge von 320 cm durchgehend gefertigt.

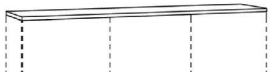
<b>Abdeckblatt</b>		<b>Breite</b>	bis 60 cm	bis 100 cm	bis 120 cm	bis 160 cm	bis 200 cm	bis 240 cm	bis 280 cm	bis 320 cm
<b>Option ohne Mehr</b> <b>Stärke 26 mm</b> furniert oder lackiert  	<b>Tiefe</b>									
	20 cm	<b>Art.-Nr.</b>	<b>97640</b>	<b>97641</b>	<b>97642</b>	<b>97643</b>	<b>97644</b>	<b>97645</b>	<b>97646</b>	<b>97647</b>
		PG 10								
		PG 20				ohne Auf				
	35 cm	<b>Art.-Nr.</b>	<b>97650</b>	<b>97651</b>	<b>97652</b>	<b>97653</b>	<b>97654</b>	<b>97655</b>	<b>97656</b>	<b>97657</b>
		PG 10								
		PG 20				ohne Auf				
	45 cm	<b>Art.-Nr.</b>	<b>97660</b>	<b>97661</b>	<b>97662</b>	<b>97663</b>	<b>97664</b>	<b>97665</b>	<b>97666</b>	<b>97667</b>
		PG 10								
		PG 20				ohne Auf				
	60 cm	<b>Art.-Nr.</b>	<b>97670</b>	<b>97671</b>	<b>97672</b>	<b>97673</b>	<b>97674</b>	<b>97675</b>	<b>97676</b>	<b>97677</b>
		PG 10								
	PG 20				ohne Auf					

Werden mehrere Korpusse nebeneinander geplant wird das Abdeckblatt bis zu einer Länge von 320 cm durchgehend gefertigt.

<b>Glasabdeckblatt</b>		<b>Breite</b>	bis 60 cm	bis 100 cm	bis 120 cm	bis 160 cm	bis 200 cm	bis 240 cm	bis 280 cm	bis 300 cm
<b>Option mit Mehr</b> <b>Stärke 6 mm</b> farbig lackiert in allen Standard-Lackfarben  	<b>Tiefe</b>									
	20 cm	<b>Art.-Nr.</b>	<b>97430</b>	<b>97431</b>	<b>97432</b>	<b>97433</b>	<b>97434</b>	<b>97435</b>	<b>97436</b>	<b>97437</b>
	35 cm	<b>Art.-Nr.</b>	<b>97440</b>	<b>97441</b>	<b>97442</b>	<b>97443</b>	<b>97444</b>	<b>97445</b>	<b>97446</b>	<b>97447</b>
	45 cm	<b>Art.-Nr.</b>	<b>97450</b>	<b>97451</b>	<b>97452</b>	<b>97453</b>	<b>97454</b>	<b>97455</b>	<b>97456</b>	<b>97457</b>

Werden mehrere Korpusse nebeneinander geplant wird das Abdeckblatt bis zu einer Länge von 300 cm durchgehend gefertigt.

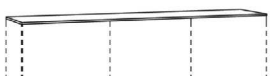
<b>Glasabdeckblatt</b>		<b>Breite</b>	bis 60 cm	bis 100 cm	bis 120 cm	bis 160 cm	bis 200 cm	bis 240 cm	bis 280 cm	bis 300 cm
<b>Option mit Mehr</b> <b>Stärke 6 mm</b> gefrostet farbig lackiert in allen Standard-Lackfarben  	<b>Tiefe</b>									
	20 cm	<b>Art.-Nr.</b>	<b>97530</b>	<b>97531</b>	<b>97532</b>	<b>97533</b>	<b>97534</b>	<b>97535</b>	<b>97536</b>	<b>97537</b>
	35 cm	<b>Art.-Nr.</b>	<b>97540</b>	<b>97541</b>	<b>97542</b>	<b>97543</b>	<b>97544</b>	<b>97545</b>	<b>97546</b>	<b>97547</b>
	45 cm	<b>Art.-Nr.</b>	<b>97550</b>	<b>97551</b>	<b>97552</b>	<b>97553</b>	<b>97554</b>	<b>97555</b>	<b>97556</b>	<b>97557</b>

Werden mehrere Korpusse nebeneinander geplant wird das Abdeckblatt bis zu einer Länge von 300 cm durchgehend gefertigt.

# TANDO

## Keramikabdeckblätter

<b>Keramik "Oberfläche matt"</b>		<b>Breite</b>	bis 60 cm	bis 100 cm	bis 120 cm	bis 160 cm	bis 200 cm	bis 240 cm	bis 280 cm
<b>6 mm stark</b>									
Ausführungen:		<b>Tiefe</b>							
011 - Schiefer	20 cm	<b>Art.-Nr.</b>	<b>97460</b>	<b>97461</b>	<b>97462</b>	<b>97463</b>	<b>97464</b>	<b>97465</b>	<b>97466</b>
012 - Beton									
013 - Kalkstein									
016 - Emperador	35 cm	<b>Art.-Nr.</b>	<b>97470</b>	<b>97471</b>	<b>97472</b>	<b>97473</b>	<b>97474</b>	<b>97475</b>	<b>97476</b>
017 - Zement grau									
	45 cm	<b>Art.-Nr.</b>	<b>97480</b>	<b>97481</b>	<b>97482</b>	<b>97483</b>	<b>97484</b>	<b>97485</b>	

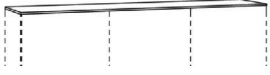

Werden mehrere Korpusse nebeneinander geplant wird das Abdeckblatt bis zu einer Länge von 280 cm durchgehend gefertigt.

<b>Keramik "Oberfläche glänzend"</b>		<b>Breite</b>	bis 60 cm	bis 100 cm	bis 120 cm	bis 160 cm	bis 200 cm	bis 240 cm	bis 280 cm
<b>6 mm stark</b>									
Ausführungen:		<b>Tiefe</b>							
014 - Marmor weiß	20 cm	<b>Art.-Nr.</b>	<b>97520</b>	<b>97521</b>	<b>97522</b>	<b>97523</b>	<b>97524</b>	<b>97525</b>	<b>97526</b>
018 - Marmor schwarz laurent									
	35 cm	<b>Art.-Nr.</b>	<b>97580</b>	<b>97581</b>	<b>97582</b>	<b>97583</b>	<b>97584</b>	<b>97585</b>	<b>97586</b>
	45 cm	<b>Art.-Nr.</b>	<b>97590</b>	<b>97591</b>	<b>97592</b>	<b>97593</b>	<b>97594</b>	<b>97595</b>	

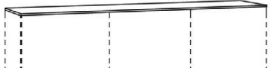

Werden mehrere Korpusse nebeneinander geplant wird das Abdeckblatt bis zu einer Länge von 280 cm durchgehend gefertigt.

# TANDO

## Rahmenkonstruktionen 38 mm stark 162 cm hoch (5 R)

planbar als Aufsatzelement oder Standelement (zzgl. 8 cm Drehfuß)

**Rahmen**

mit 2 Paneelen schlicht

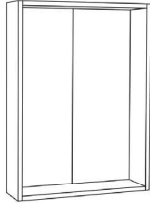

5 R

<b>Tiefe</b>	<b>Breite</b>	120 cm
35 cm	<b>Art.-Nr.</b>	<b>90510</b>
	PG 10	
	PG 20	
45 cm	<b>Art.-Nr.</b>	<b>90511</b>
	PG 10	
	PG 20	

Bitte geben Sie beide Ausführungen vom Rahmen und den Paneelen an.

**Rahmen**

mit 3 Paneelen schlicht

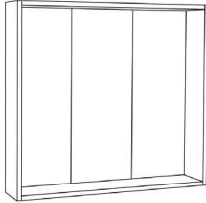

5 R

<b>Tiefe</b>	<b>Breite</b>	180 cm
35 cm	<b>Art.-Nr.</b>	<b>90520</b>
	PG 10	
	PG 20	
45 cm	<b>Art.-Nr.</b>	<b>90521</b>
	PG 10	
	PG 20	

Bitte geben Sie beide Ausführungen vom Rahmen und den Paneelen an.

**Rahmen**

mit 2 Spiegelpaneelen

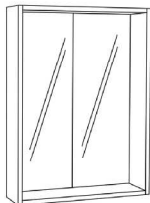

5 R

<b>Tiefe</b>	<b>Breite</b>	120 cm
35 cm	<b>Art.-Nr.</b>	<b>90550</b>
	PG 10	
	PG 20	
45 cm	<b>Art.-Nr.</b>	<b>90551</b>
	PG 10	
	PG 20	

**Rahmen**

mit 3 Spiegelpaneelen

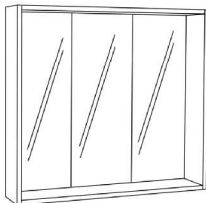

5 R

<b>Tiefe</b>	<b>Breite</b>	180 cm
35 cm	<b>Art.-Nr.</b>	<b>90554</b>
	PG 10	
	PG 20	
45 cm	<b>Art.-Nr.</b>	<b>90555</b>
	PG 10	
	PG 20	

**Rahmen** zum Aufsetzen auf 5 Raster Elemente

mit 2 Paneelen schlicht

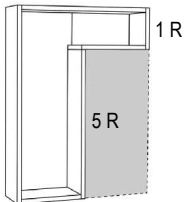

5 R

1 R

<b>Tiefe</b>	<b>Breite</b>	120 cm
35 cm	<b>Art.-Nr.</b>	<b>90530 li</b>
	<b>Art.-Nr.</b>	<b>90531 re</b>
	PG 10	
	PG 20	
45 cm	<b>Art.-Nr.</b>	<b>90532 li</b>
	<b>Art.-Nr.</b>	<b>90533 re</b>
	PG 10	
	PG 20	

Abb. rechts

Bitte geben Sie beide Ausführungen vom Rahmen und den Paneelen an.

**Rahmen** zum Aufsetzen auf 5 Raster Elemente

mit 3 Paneelen schlicht

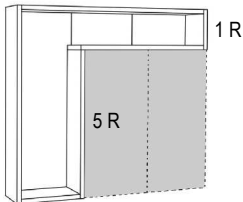

5 R

1 R

<b>Tiefe</b>	<b>Breite</b>	180 cm
35 cm	<b>Art.-Nr.</b>	<b>90540 li</b>
	<b>Art.-Nr.</b>	<b>90541 re</b>
	PG 10	
	PG 20	
45 cm	<b>Art.-Nr.</b>	<b>90542 li</b>
	<b>Art.-Nr.</b>	<b>90543 re</b>
	PG 10	
	PG 20	

Abb. rechts

Bitte geben Sie beide Ausführungen vom Rahmen und den Paneelen an.

### optionales Zubehör für Rahmenkonstruktion:

**Garderobenstange**

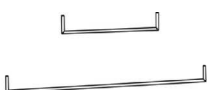





<b>für Breite</b>	60 cm	120 cm
<b>Art.-Nr.</b>	<b>90560</b>	<b>90563</b>
alu		
<b>Art.-Nr.</b>	<b>90564</b>	<b>90567</b>
chrom		
<b>Art.-Nr.</b>	<b>90568</b>	<b>90571</b>
schwarz		

Die Garderobenstange springt 1 cm von der Vorderkante zurück. Sie können die Stange linksseitig oder rechtsseitig montieren lassen. Bitte bei Bestellung angeben.

**Garderobenhaken**

Die Haken werden lose geliefert.  
Die Bohrungen im Paneel müssen bauseits erfolgen.

Bogenhaken	Jot-Haken	quadratischer Haken	Taschenhaken
			
Höhe 9 cm Tiefe 3 cm	Höhe 6 cm Tiefe 4 cm	5 x 5 cm Tiefe 3 cm	Höhe 5 cm Tiefe 2 cm
alu chrom	alu schwarz	alu chrom	alu chrom schwarz
<b>1122</b> <b>1123</b>	<b>1144</b> <b>1145</b>	<b>1133</b> <b>1134</b>	<b>1138</b> <b>1139</b> <b>1143</b>

# TANDO

## Rahmenkonstruktionen 38 mm stark 162 cm hoch (5 R)

planbar als Aufsatzelement oder Standelement (zzgl. 8 cm Drehfuß)

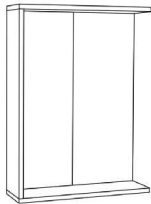
<b>Rahmen</b> mit 2 Paneelen schlicht einseitig offen    5 R  Abb. rechts Bitte geben Sie beide Ausführungen vom Rahmen und den Paneelen an.	<b>Tiefe</b>	<b>Breite</b>	120 cm
		<b>Art.-Nr.</b>	90512 li
		<b>Art.-Nr.</b>	90513 re
	35 cm	PG 10	
		PG 20	
	45 cm	<b>Art.-Nr.</b>	90514 li
	<b>Art.-Nr.</b>	90515 re	
	PG 10		
	PG 20		

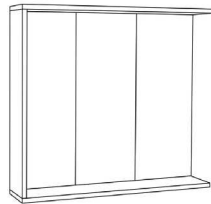
<b>Rahmen</b> mit 3 Paneelen schlicht einseitig offen    5 R  Abb. rechts Bitte geben Sie beide Ausführungen vom Rahmen und den Paneelen an.	<b>Tiefe</b>	<b>Breite</b>	180 cm
		<b>Art.-Nr.</b>	90522 li
		<b>Art.-Nr.</b>	90523 re
	35 cm	PG 10	
		PG 20	
	45 cm	<b>Art.-Nr.</b>	90524 li
	<b>Art.-Nr.</b>	90525 re	
	PG 10		
	PG 20		

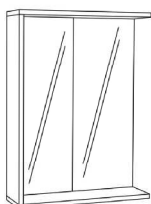
<b>Rahmen</b> mit 2 Spiegelpaneelen einseitig offen    5 R  Abb. rechts	<b>Tiefe</b>	<b>Breite</b>	120 cm
		<b>Art.-Nr.</b>	90516 li
		<b>Art.-Nr.</b>	90517 re
	35 cm	PG 10	
		PG 20	
	45 cm	<b>Art.-Nr.</b>	90518 li
	<b>Art.-Nr.</b>	90519 re	
	PG 10		
	PG 20		

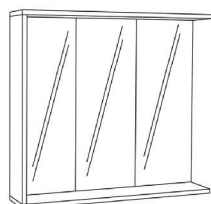
<b>Rahmen</b> mit 3 Spiegelpaneelen einseitig offen    5 R  Abb. rechts	<b>Tiefe</b>	<b>Breite</b>	180 cm
		<b>Art.-Nr.</b>	90526 li
		<b>Art.-Nr.</b>	90527 re
	35 cm	PG 10	
		PG 20	
	45 cm	<b>Art.-Nr.</b>	90528 li
	<b>Art.-Nr.</b>	90529 re	
	PG 10		
	PG 20		



## Paneele

### Das Paneel

kann in 4 verschiedenen Breiten bestellt werden. Je nach Breite erhalten Sie unterschiedlich viele Haken. (Detailansicht der Haken siehe S. 42)

40 cm = 2 x 2 Haken  
 60 cm = 2 x 2 Haken  
 80 cm = 2 x 3 Haken  
 100 cm = 2 x 4 Haken

Wählen Sie zwischen 3 verschiedenen Garderobenhaken.

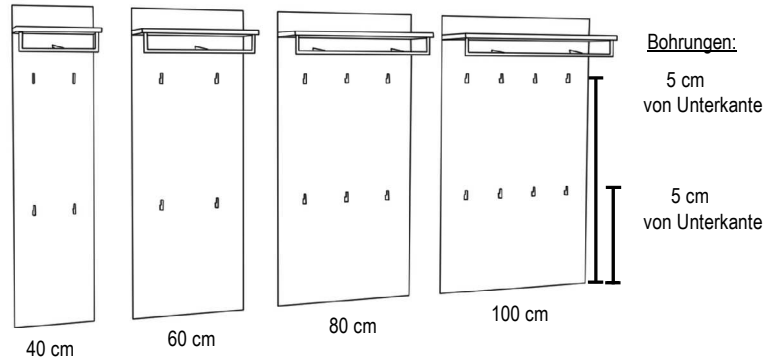

### Paneel

inkl. Hutablage mit runder Bügelstange und Garderobenhaken 1138 (alu) 1139 (chrom) oder 1143 (schwarz)

Tiefe:  
 9 cm

Taschenhaken

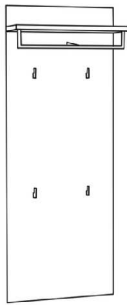

Höhe	Breite	40 cm			60 cm			80 cm			100 cm		
		alu	chrom	schwarz	alu	chrom	schwarz	alu	chrom	schwarz	alu	chrom	schwarz
162 cm 5 R	Art.-Nr.	90110	90111	90118	90112	90113	90119	90114	90115	90140	90116	90117	90141
	PG	PG 10											
180 cm 5 R	Art.-Nr.	90120	90121	90128	90122	90123	90129	90124	90125	90142	90126	90127	90143
	PG	PG 10											
198 cm 5R	Art.-Nr.	90130	90131	90138	90132	90133	90139	90134	90135	90144	90136	90137	90145
	PG	PG 10											

### Paneel

inkl. Hutablage mit runder Bügelstange und Garderobenhaken 1122 (alu) 1123 (chrom) oder 1126 (schwarz)

Tiefe:  
 9 cm

Bogenhaken

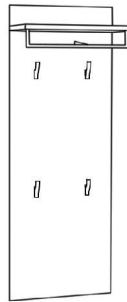

Höhe	Breite	40 cm			60 cm			80 cm			100 cm		
		alu	chrom	schwarz	alu	chrom	schwarz	alu	chrom	schwarz	alu	chrom	schwarz
162 cm 5 R	Art.-Nr.	90210	90211	90218	90212	90213	90219	90214	90215	90240	90216	90217	90241
	PG	PG 10											
180 cm 5 R	Art.-Nr.	90220	90221	90228	90222	90223	90229	90224	90225	90242	90226	90227	90243
	PG	PG 10											
198 cm 5 R	Art.-Nr.	90230	90231	90238	90232	90233	90239	90234	90235	90244	90236	90237	90245
	PG	PG 10											

# TANDO

## Paneele

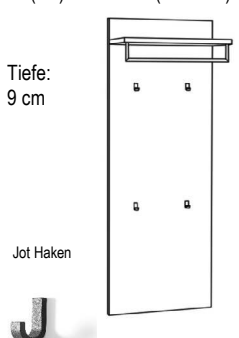
<b>Panel</b> inkl. Hutablage mit runder Bügelstange und Garderobenhaken 1144 (alu) bzw. 1145 (schwarz)	 <p>Tiefe: 9 cm</p> <p>Jot Haken</p>	<b>Breite</b>	40 cm	40 cm	60 cm	60 cm	80 cm	80 cm	100 cm	100 cm
		<b>Höhe</b>	alu	schwarz	alu	schwarz	alu	schwarz	alu	schwarz
		<b>Art.-Nr.</b>	<b>90150</b>	<b>90151</b>	<b>90152</b>	<b>90153</b>	<b>90154</b>	<b>90155</b>	<b>90156</b>	<b>90157</b>
		162 cm	PG 10							
		5 R	PG 20							
		<b>Art.-Nr.</b>	<b>90160</b>	<b>90161</b>	<b>90162</b>	<b>90163</b>	<b>90164</b>	<b>90165</b>	<b>90166</b>	<b>90167</b>
		180 cm	PG 10							
		5 R	PG 20							
		<b>Art.-Nr.</b>	<b>90170</b>	<b>90171</b>	<b>90172</b>	<b>90173</b>	<b>90174</b>	<b>90175</b>	<b>90176</b>	<b>90177</b>
		198 cm	PG 10							
5 R	PG 20									

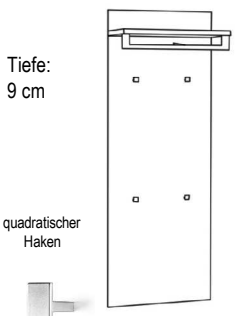
<b>Panel</b> inkl. Hutablage mit eckiger Bügelstange und Garderobenhaken 1133 (alu) bzw. 1134 (chrom)	 <p>Tiefe: 9 cm</p> <p>quadratischer Haken</p>	<b>Breite</b>	60 cm	60 cm	80 cm	80 cm	100 cm	100 cm	
		<b>Höhe</b>	alu	chrom	alu	chrom	alu	chrom	
		<b>Art.-Nr.</b>	<b>90312</b>	<b>90313</b>	<b>90314</b>	<b>90315</b>	<b>90316</b>	<b>90317</b>	
		162 cm	PG 10						
		5 R	PG 20						
		<b>Art.-Nr.</b>		<b>90322</b>	<b>90323</b>	<b>90324</b>	<b>90325</b>	<b>90326</b>	<b>90327</b>
		180 cm	PG 10						
		5 R	PG 20						
		<b>Art.-Nr.</b>		<b>90332</b>	<b>90333</b>	<b>90334</b>	<b>90335</b>	<b>90336</b>	<b>90337</b>
		198 cm	PG 10						
5 R	PG 20								

Nur eine Stange führt nach hinten zum Panel.

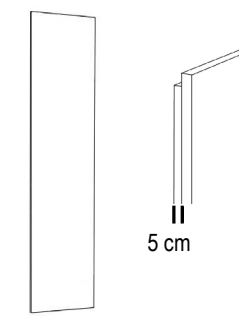



<b>Paneele zur Wandvertäfelung</b> senkrecht furniert mit zurückspringender Blendleiste Tiefe: 4 cm	 <p>5 cm</p>	<b>Breite</b>	bis 30 cm	bis 60 cm	bis 80 cm
		<b>Höhe</b>			
		<b>Art.-Nr.</b>	<b>84040</b>	<b>84041</b>	<b>84048</b>
		198 cm	PG 10		
			PG 20		
		<b>Art.-Nr.</b>	<b>84043</b>	<b>84044</b>	Die Paneele benötigen zwingend einen Abstand von 3 cm zur Raumhöhe. Keine indirekte Beleuchtung möglich.
		bis 260 cm	PG 10		
			PG 20		
		<b>Art.-Nr.</b>	<b>84038</b>	<b>84039</b>	
		bis 290 cm	PG 10		
	PG 20				

# TANDO

## Paneele Garderobenhaken

<b>Paneel schlicht</b>		<b>Breite</b>	40 cm	60 cm	80 cm	100 cm
<p>Tiefe: 4 cm</p> 	<b>Höhe</b>	<b>Art.-Nr.</b>	<b>90400</b>	<b>90402</b>	<b>90404</b>	<b>90406</b>
	54 cm	PG 10				
		PG 20				
	90 cm	<b>Art.-Nr.</b>	<b>90401</b>	<b>90403</b>	<b>90405</b>	<b>90407</b>
		PG 10				
		PG 20				
	162 cm	<b>Art.-Nr.</b>	<b>90410</b>	<b>90412</b>	<b>90414</b>	<b>90416</b>
		PG 10				
		PG 20				
	180 cm	<b>Art.-Nr.</b>	<b>90420</b>	<b>90422</b>	<b>90424</b>	<b>90426</b>
		PG 10				
		PG 20				
198 cm	<b>Art.-Nr.</b>	<b>90430</b>	<b>90432</b>	<b>90434</b>	<b>90436</b>	
	PG 10					
	PG 20					



  



<b>Garderobenhaken</b>		<b>Bogenhaken</b>			<b>Jot-Haken</b>		<b>quadratischer Haken</b>		<b>Taschenhaken</b>		
Die Haken werden lose geliefert. Die Bohrungen im Paneel müssen bauseits erfolgen.											
		Höhe 9 cm Tiefe 3 cm			Höhe 6 cm Tiefe 4 cm		5 x 5 cm Tiefe 3 cm		Höhe 5 cm Tiefe 2 cm		
<b>Art.-Nr.</b>		alu	chrom	schwarz	alu	schwarz	alu	chrom	alu	chrom	schwarz
PG 10		1122	1123	1126	1144	1145	1133	1134	1138	1139	1143

<b>Art.-Nr.</b>	<b>7915</b>	Breitenkürzung pro Paneel (es werden keine Bohrungen vorgenommen die Hutablage passt nicht mehr auf das Paneel)
<b>Art.-Nr.</b>	<b>7915</b>	Höhenkürzung pro Paneel (es werden keine Bohrungen vorgenommen)

## Hutablagen frei planbar

<b>Hutablage mit runder Bügelstange vor Paneel</b>		<b>Breite</b>												
in alu oder chrom		40 cm	40 cm	40 cm	60 cm	60 cm	60 cm	80 cm	80 cm	80 cm	100 cm	100 cm	100 cm	
Tiefe: 5 cm		alu	chrom	schwarz	alu	chrom	schwarz	alu	chrom	schwarz	alu	chrom	schwarz	
 		<b>Art.-Nr.</b>	<b>90710</b>	<b>90711</b>	<b>90880</b>	<b>90712</b>	<b>90713</b>	<b>90881</b>	<b>90714</b>	<b>90715</b>	<b>90882</b>	<b>90716</b>	<b>90717</b>	<b>90883</b>
		PG 10												
		PG 20												

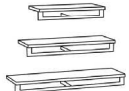
<b>Hutablage mit eckiger Bügelstange vor Paneel</b>		<b>Breite</b>						
in alu oder chrom		60 cm	60 cm	80 cm	80 cm	100 cm	100 cm	
Tiefe: 5 cm		alu	chrom	alu	chrom	alu	chrom	
 		<b>Art.-Nr.</b>	<b>90722</b>	<b>90723</b>	<b>90724</b>	<b>90725</b>	<b>90726</b>	<b>90727</b>
		PG 10						
		PG 20						

# TANDO

## Paneele

<b>Lamellenpaneel</b>		<b>Breite</b>	30 cm	60 cm	90 cm
schlicht	<b>Höhe</b>				
Tiefe: 4 cm		<b>Art.-Nr.</b>	<b>91030</b>	<b>91034</b>	<b>91038</b>
	36 cm	PG 10			
		PG 20			
	72 cm	<b>Art.-Nr.</b>	<b>91031</b>	<b>91035</b>	<b>91039</b>
		PG 10			
		PG 20			
	108 cm	<b>Art.-Nr.</b>	<b>91032</b>	<b>91036</b>	<b>91040</b>
		PG 10			
		PG 20			
	144 cm	<b>Art.-Nr.</b>	<b>91033</b>	<b>91037</b>	<b>91041</b>
		PG 10			
		PG 20			
	162 cm	<b>Art.-Nr.</b>	<b>91000</b>	<b>91003</b>	<b>91006</b>
		PG 10			
		PG 20			
	180 cm	<b>Art.-Nr.</b>	<b>91001</b>	<b>91004</b>	<b>91007</b>
		PG 10			
		PG 20			
	198 cm	<b>Art.-Nr.</b>	<b>91002</b>	<b>91005</b>	<b>91008</b>
		PG 10			
		PG 20			
	Höhenkürzung pro Paneel	<b>Art.-Nr.</b>	<b>7915</b>		

Bitte geben Sie die genauen Ausführungen der Grundplatte und der Lamellen an. Nicht möglich für Lamellen: Kirschbaum milk / cognac.

<b>Lamellenpaneel</b>		<b>Breite</b>	30 cm	60 cm
mit Rundholzhasen	<b>Höhe</b>		4 Haken	6 Haken
Tiefe: 6 cm		<b>Art.-Nr.</b>	<b>91010</b>	<b>91013</b>
	162 cm	PG 10		
	5 R	PG 20		
	180 cm	<b>Art.-Nr.</b>	<b>91011</b>	<b>91014</b>
	5 R	PG 10		
		PG 20		
	198 cm	<b>Art.-Nr.</b>	<b>91012</b>	<b>91015</b>
	5R	PG 10		
		PG 20		

Bitte geben Sie die genauen Ausführungen der Grundplatte und der Lamellen an. Nicht möglich für Lamellen: Kirschbaum milk / cognac.

## Zubehör für Lamellenpaneel

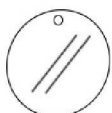
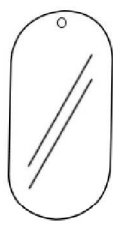
<b>Rundspiegel</b> mit Loch zur Aufhängung		<b>Spiegel gerundet</b>  mit Loch zur Aufhängung	
	<b>Durchmesser</b> 30 cm <b>Art.-Nr.</b> 91009 PG 10		<b>Maße</b> 30 x 60 cm <b>Art.-Nr.</b> 91016 PG 10

## Paneele mit Hutablage

### Garderobenelement

inkl. Hutablage  
mit runder Bügelstange  
und Garderobenhaken  
1138 (alu) bzw. 1139 (chrom)

Höhe	Breite			60 cm	60 cm	60 cm	80 cm	80 cm	80 cm	100 cm	100 cm	100 cm
				alu	chrom	schwarz	alu	chrom	schwarz	alu	chrom	schwarz
	<b>Art.-Nr.</b>			<b>90762</b>	<b>90763</b>	<b>90884</b>	<b>90764</b>	<b>90765</b>	<b>90885</b>	<b>90766</b>	<b>90767</b>	<b>90886</b>
54 cm	PG 10											
5 R	PG 20											



Tiefe: 9 cm



### Garderobenelement

inkl. Hutablage  
mit runder Bügelstange  
und Garderobenhaken  
1122 (alu) bzw. 1123 (chrom)

Höhe	Breite			60 cm	60 cm	60 cm	80 cm	80 cm	80 cm	100 cm	100 cm	100 cm
				alu	chrom	schwarz	alu	chrom	schwarz	alu	chrom	schwarz
	<b>Art.-Nr.</b>			<b>90772</b>	<b>90773</b>	<b>90887</b>	<b>90774</b>	<b>90775</b>	<b>90888</b>	<b>90776</b>	<b>90777</b>	<b>90889</b>
54 cm	PG 10											
5 R	PG 20											



Tiefe: 9 cm



### Garderobenelement

inkl. Hutablage  
mit runder Bügelstange  
und Garderobenhaken  
1144 (alu) bzw. 1145 (schwarz)

Höhe	Breite		60 cm	60 cm	80 cm	80 cm	100 cm	100 cm
			alu	schwarz	alu	schwarz	alu	schwarz
	<b>Art.-Nr.</b>		<b>90782</b>	<b>90783</b>	<b>90784</b>	<b>90785</b>	<b>90786</b>	<b>90787</b>
54 cm	PG 10							
5 R	PG 20							



Tiefe: 9 cm



### Garderobenelement

inkl. Hutablage  
mit eckiger Bügelstange  
und Garderobenhaken  
1133 (alu) bzw. 1134 (chrom)

Höhe	Breite		60 cm	60 cm	80 cm	80 cm	100 cm	100 cm
			alu	chrom	alu	chrom	alu	chrom
	<b>Art.-Nr.</b>		<b>90752</b>	<b>90753</b>	<b>90754</b>	<b>90755</b>	<b>90756</b>	<b>90757</b>
54 cm	PG 10							
5 R	PG 20							



Tiefe: 9 cm



## Boden Garderobenstange Hutablagen

<b>Boden/Abdeckblatt</b>		<b>Breite</b>	bis	bis	bis	bis	bis	bis	bis
<b>38 mm</b>			70 cm	100 cm	120 cm	150 cm	200 cm	240 cm	260 cm
furniert oder lackiert	Tiefe								
	35 cm	<b>Art.-Nr.</b>	<b>90860</b>	<b>90861</b>	<b>90862</b>	<b>90863</b>	<b>90864</b>	<b>90865</b>	<b>90866</b>
		PG 10							
		PG 20							
	45 cm	<b>Art.-Nr.</b>	<b>90870</b>	<b>90871</b>	<b>90872</b>	<b>90873</b>	<b>90874</b>	<b>90875</b>	<b>90876</b>
		PG 10							
		PG 20							

Der Zwischenboden kann bis zu einer Länge von 240 cm durchgehend gefertigt werden.  
Ab einem freihängenden Überstand des Bodens von mehr als 60 cm muss ein Befestigungsbeschlag (siehe unten) zwingend geplant werden.

<b>runde Garderobenstange planbar unter Abdeckblatt (38 mm)</b>				
Höhe 5 cm	<b>für Breite</b>	60 cm	80 cm	100 cm
	<b>Art.-Nr.</b>	<b>90560</b>	<b>90561</b>	<b>90562</b>
	alu			
	<b>Art.-Nr.</b>	<b>90564</b>	<b>90565</b>	<b>90566</b>
	chrom			
	<b>Art.-Nr.</b>	<b>90568</b>	<b>90569</b>	<b>90570</b>
	schwarz			



Bitte geben Sie die genaue Position der Garderobenstange an.

<b>runde Garderobenstange mit Hinterstück zur Montage unter Abdeckblatt (38 mm)</b>										
in alu oder chrom										
Tiefe: 7 cm	<b>Breite</b>	40 cm	40 cm	60 cm	60 cm	80 cm	80 cm	100 cm	100 cm	
	<b>Höhe</b>	alu	chrom	alu	chrom	alu	chrom	alu	chrom	
	<b>Art.-Nr.</b>	<b>90840</b>	<b>90841</b>	<b>90842</b>	<b>90843</b>	<b>90844</b>	<b>90845</b>	<b>90846</b>	<b>90847</b>	
	18 cm	PG 10								
		PG 20								

**Achtung: Hier muss zwingend ein Befestigungsbeschlag (siehe unten) mitbestellt werden!**  
Es ist nicht möglich ein weiteres Paneel unter das Abdeckblatt zu planen!

<b>eckige Garderobenstange mit Hinterstück zur Montage unter Abdeckblatt (38 mm)</b>									
in alu oder chrom									
Tiefe: 3 cm	<b>Breite</b>		60 cm	60 cm	80 cm	80 cm	100 cm	100 cm	
	<b>Höhe</b>		alu	chrom	alu	chrom	alu	chrom	
	<b>Art.-Nr.</b>		<b>90852</b>	<b>90853</b>	<b>90854</b>	<b>90855</b>	<b>90856</b>	<b>90857</b>	
	18 cm	PG 10							
		PG 20							

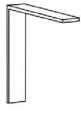
**Achtung: Hier muss zwingend ein Befestigungsbeschlag (siehe unten) mitbestellt werden!**  
Es ist nicht möglich ein weiteres Paneel unter das Abdeckblatt zu planen!

<b>Befestigungsbeschlag für Hutablage und freihängende Böden (38 mm)</b>	
	<b>Art.-Nr.</b> 90839 <b>PG</b> 10
<b>Beispiel:</b>	
<p>Bei einem Überstand des Bodens ab 60 cm muss dieser Beschlag zwingend geplant werden. Muss immer in Verbindung mit einem Paneel geplant werden! Bei dem unteren Boden muss immer ein Winkel geplant werden!</p>	

# TANDO

## Garderobenstangen Wandgarderobe Boarde

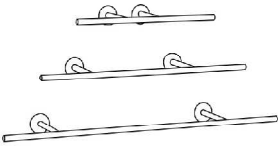
<b>Trumpet Garderobenstangen</b>				Breite	80 cm	120 cm	160 cm
quer oder aufrecht montierbar							
Tiefe: 26 cm							
		<b>Ausführung</b>					
			schwarz	<b>Art.-Nr.</b>	<b>90800</b>	<b>90802</b>	<b>90804</b>
				PG 10			
			alu	<b>Art.-Nr.</b>	<b>90801</b>	<b>90803</b>	<b>90805</b>
			PG 10				

<b>Wandgarderobe</b>				Breite	77 cm	77 cm	77 cm	102 cm	102 cm	102 cm	
Panel 40 cm breit											
mit Spiegel											
Kleiderstange 50 / 75 cm breit		<b>Höhe</b>									
und 3 Haken auf der Rückseite			205 cm		alu	schwarz	chrom	alu	schwarz	chrom	
Tiefe: 35 cm				<b>Art.-Nr.</b>	<b>90820 li</b>	<b>90828 li</b>	<b>90822</b>	<b>90824 li</b>	<b>90830 li</b>	<b>90826 li</b>	
				<b>Art.-Nr.</b>	<b>90821 re</b>	<b>90829 re</b>	<b>90823</b>	<b>90825 re</b>	<b>90831 re</b>	<b>90827 re</b>	
				PG 10							
				PG 20							
Abb. links											

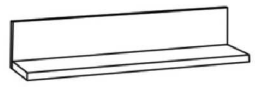
<b>L-Board</b>				Breite	bis 80 cm	bis 100 cm	bis 120 cm	bis 160 cm	bis 180 cm
<b>Höhe: 24 cm</b>									
<b>39 mm stark</b>									
Befestigung mit Keilleiste		<b>Tiefe</b>							
			1 cm	<b>Art.-Nr.</b>	<b>23230</b>	<b>23235</b>	<b>23231</b>	<b>23234</b>	<b>23232</b>
				PG 10					
				PG 20					

<b>L-Board</b>				Breite	80 cm	100 cm	120 cm	160 cm	180 cm		
<b>inkl. eingefräste Lichtleiste unter Boden</b>											
<b>Höhe: 24 cm</b>				<b>Watt</b>	9 W	9 W	9 W	9 W	9 W		
<b>39 mm stark</b>											
Befestigung mit Keilleiste		<b>Tiefe</b>		<b>Art.-Nr.</b>	<b>23237</b>	<b>23240</b>	<b>23238</b>	<b>23239</b>	<b>23241</b>		
			1 cm	PG 10							
				PG 20							
										Bitte Trafo und Fernbedienung zusätzlich bestellen. Breitenkürzung mit Beleuchtung nicht möglich.	

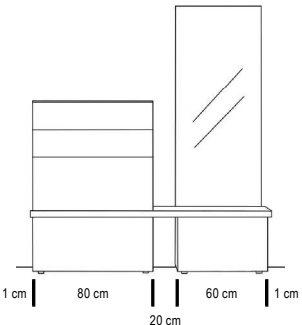
<b>Board</b>				Breite	102 cm	122 cm	142 cm	162 cm	182 cm		
frei positionierbar zwischen zwei Korpussen											
38 mm stark											
Tiefe: 36 cm											
<b>Bsp.:</b>				<b>Art.-Nr.</b>	<b>97680</b>	<b>97682</b>	<b>97684</b>	<b>97686</b>	<b>97688</b>		
				PG 10							
				PG 20							
										Bei einem Überstand des Bodens ab 60 cm muss der Befestigungsbeschlag zwingend geplant werden.	

# TANDO

## Garderobenelemente Garderobenständer

**Garderobenleiste mit Klapphaken**  
Tiefe: 5 cm



Höhe	Breite	5 cm	5 cm
		alu	chrom
	<b>Art.-Nr.</b>	<b>91750</b>	<b>91751</b>
180 cm	PG 10		
5 Raster	PG 20		

**Garderobenständer Nr. 1**  
153 cm hoch

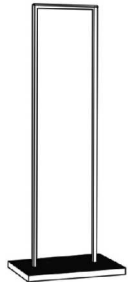

Tiefe	Breite	60 cm
	<b>Art.-Nr.</b>	<b>22255</b>
40 cm	PG 10	
	PG 20	

Garderobenrahmen mit aufgesetzter Massivholzleiste  
Sockelrahmen furniert  
Gestellausführung: Metall schwarz  
Nicht in Lackausführung lieferbar!

**Hakenleiste**  
Höhe: 5 cm  
Tiefe: 5 cm



Breite	60 cm	60 cm	60 cm	80 cm	80 cm	80 cm	100 cm	100 cm	100 cm
	alu	chrom	schwarz	alu	chrom	schwarz	alu	chrom	schwarz
<b>Art.-Nr.</b>	<b>91730</b>	<b>91731</b>	<b>90890</b>	<b>91732</b>	<b>91733</b>	<b>90891</b>	<b>91734</b>	<b>91735</b>	<b>90892</b>
	PG 10								
	PG 20								

60B = 5 Haken  
80B = 7 Haken  
100B = 7 Haken  
120B = 8 Haken

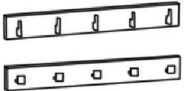

Breite	60 cm	60 cm	60 cm	80 cm	80 cm	80 cm	80 cm	80 cm	80 cm
	alu	chrom	schwarz	alu	chrom	schwarz	alu	chrom	schwarz
<b>Art.-Nr.</b>	<b>91740</b>	<b>91741</b>	<b>90893</b>	<b>91742</b>	<b>91743</b>	<b>90894</b>	<b>91744</b>	<b>91745</b>	<b>90895</b>
	PG 10								
	PG 20								

## Designelemente - Haken

**Klapphaken**  
Breite: 4 cm  
Tiefe eingeklappt: 8 cm

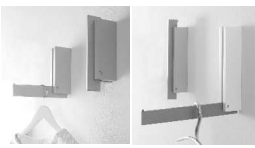

Höhe	22 cm	33 cm
	alu	schwarz
<b>Art.-Nr.</b>	<b>22258</b>	<b>22259</b>
	PG 10	
	PG 20	
<b>Art.-Nr.</b>	<b>22252</b>	<b>22251</b>
	PG 10	
	PG 20	

**Skulpturhaken**  
Breite: 27 cm  
Höhe: 11 cm  
Tiefe: 13 cm



alu	<b>Art.-Nr.</b>	<b>27822</b>
	PG 10	
schwarz	<b>Art.-Nr.</b>	<b>27826</b>
	PG 10	
chrom	<b>Art.-Nr.</b>	<b>27824</b>
	PG 10	

## Ablage

**Ablage mit Klappe**  
13 cm hoch

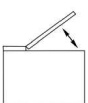

Breite	60 cm	80 cm	100 cm
<b>Art.-Nr.</b>	<b>92296</b>	<b>92297</b>	<b>92298</b>
Tiefe			
18 cm	PG 10		
	PG 20		



## Schemel 8 cm hoch

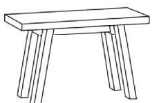

Breite	60 cm
<b>Art.-Nr.</b>	<b>31961</b>
Tiefe	
26 cm	PG 10
	PG 20

Nur in den Ausführungen 302 - Ethno Eiche massiv  
355 - Eiche milk (astig) massiv oder 358 - Eiche canyon massiv lieferbar.

## Blende

**Blende** 19 mm stark max. 7 Raster hoch 100 cm breit

pro qm inkl. Kantenmaterial:	<b>Art.-Nr.</b>	<b>17468</b>
	PG 10	
Mindest:	PG 20	



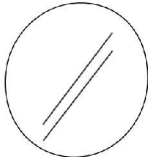

# TANDO

## Spiegel

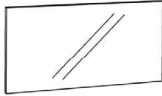
<b>Spiegel rund</b> Tiefe: 4 cm 	<b>Durchmesser</b>	90 cm	Beleuchtung für runden Spiegel flexibles LED-Band warm/kalt	<b>Art.-Nr.</b>	<b>27611</b>
	<b>Art.-Nr.</b>	<b>91650</b>	<b>benötigtes Zubehör:</b>		
	PG 10		Einkanal-Multifunktionsfernbedienung	<b>Art.-Nr.</b>	<b>27630</b>
			1 Trafo (max. 30 Watt)	<b>Art.-Nr.</b>	<b>27245</b>

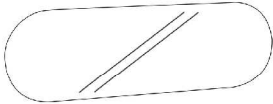
<b>Spiegel</b> Tiefe: 4 cm  <p>Wenn Sie zusätzlich Beleuchtungen bestellen werden diese standardmäßig oben und unten am Spiegel befestigt.</p>	<b>Breite</b>	60 cm	80 cm	100 cm	120 cm	140 cm	160 cm	180 cm	200 cm	
	<b>Höhe</b>									
		<b>Art.-Nr.</b>	<b>91600</b>	<b>91601</b>	<b>91602</b>	<b>91603</b>	<b>91604</b>	<b>91605</b>	<b>91606</b>	<b>91607</b>
	60 cm	PG 10								
	2 Raster	<b>Art.-Nr.</b>	<b>91610</b>	<b>91611</b>	<b>91612</b>	<b>91613</b>				
72 cm	PG 10									
5 Raster	<b>Art.-Nr.</b>	<b>91620</b>	<b>91621</b>	<b>91622</b>	<b>91623</b>					
90 cm	PG 10									
						<b>Spiegelkürzung Art.-Nr. 7924</b>				

<b>gerundeter Spiegel</b> mit oder ohne Beleuchtung Tiefe: 1 cm  <p>Nur in Lackausführung möglich. Wenn Sie den Spiegel mit Beleuchtung bestellen wird diese standardmäßig komplett umlaufend am Spiegel befestigt.</p>	<b>Breite</b>	160 cm	180 cm	200 cm	240 cm	
	<b>Höhe</b>					
		<b>Art.-Nr.</b>	<b>91760</b>	<b>91763</b>	<b>91761</b>	<b>91762</b>
	60 cm	PG 10				
				<b>NEU</b>	mit LED-Beleuchtung warm inkl. Trafo und Lichtschalter	
<b>Höhe</b>	<b>Breite</b>	160 cm	180 cm	200 cm	240 cm	
	<b>Art.-Nr.</b>	<b>91764</b>	<b>91765</b>	<b>91766</b>	<b>91767</b>	
60 cm	PG 10					

<b>Spiegel</b> Tiefe: 4 cm  <p>Wenn Sie zusätzlich Beleuchtungen bestellen werden diese standardmäßig links und rechts am Spiegel befestigt.</p>	<b>Breite</b>	40 cm	60 cm	
	<b>Höhe</b>			
	1 Raster	<b>Art.-Nr.</b>	<b>91630</b>	<b>91640</b>
	36 cm	PG 10		
	5 Raster	<b>Art.-Nr.</b>	<b>91631</b>	<b>91641</b>
	54 cm	PG 10		
	2 Raster	<b>Art.-Nr.</b>	<b>91632</b>	<b>91642</b>
	72 cm	PG 10		
	5 Raster	<b>Art.-Nr.</b>	<b>91633</b>	<b>91643</b>
	90 cm	PG 10		
	3 Raster	<b>Art.-Nr.</b>	<b>91634</b>	<b>91644</b>
	108 cm	PG 10		
5 Raster	<b>Art.-Nr.</b>	<b>91635</b>	<b>91645</b>	
126 cm	PG 10			
4 Raster	<b>Art.-Nr.</b>	<b>91636</b>	<b>91646</b>	
144 cm	PG 10			
5 Raster	<b>Art.-Nr.</b>	<b>91637</b>	<b>91647</b>	
162 cm	PG 10			
5 Raster	<b>Art.-Nr.</b>	<b>91638</b>	<b>91648</b>	
180 cm	PG 10			
5 Raster	<b>Art.-Nr.</b>	<b>91639</b>	<b>91649</b>	
198 cm	PG 10			
<b>Spiegelkürzung</b>	<b>Art.-Nr.</b>	<b>7924</b>		

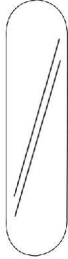
<b>gerundeter Spiegel</b> mit oder ohne Beleuchtung Tiefe: 1 cm  <p>Nur in Lackausführung möglich. Wenn Sie den Spiegel mit Beleuchtung bestellen wird diese standardmäßig komplett umlaufend am Spiegel befestigt.</p>	<b>Breite</b>	40 cm	60 cm	
	<b>Höhe</b>			
	5 Raster	<b>Art.-Nr.</b>	<b>91770</b>	<b>91780</b>
	162 cm	PG 10		
	5 Raster	<b>Art.-Nr.</b>	<b>91771</b>	<b>91781</b>
	180 cm	PG 10		
				<b>NEU</b>
		mit LED-Beleuchtung warm inkl. Trafo und Lichtschalter		
	<b>Höhe</b>	<b>Breite</b>	40 cm	60 cm
	5 Raster	<b>Art.-Nr.</b>	<b>91772</b>	<b>91782</b>
162 cm	PG 10			
5 Raster	<b>Art.-Nr.</b>	<b>91773</b>	<b>91783</b>	
180 cm	PG 10			

## Beleuchtung: dimmbar hell/dunkel und verstellbare Lichtfarbe warm/kalt

### Emotion Spot schwenkbar

Vitrinenbeleuchtung empfohlen bis 2 Raster



Art.-Nr. 27628

(2 Watt)

EEK A++ (L&S Super Spot)

- Vitrinenbeleuchtung schwenkbar
- verstellbare Lichtfarbe warm oder kalt
- eingelassen in Boden
- 48 x 48 mm
- alufarbig

**benötigtes Zubehör:**

Einkanal-Funkfernbedienung  
27630

1 Trafo (max. 15 Watt)

27244

1 Trafo (max. 30 Watt)

27245

### Superlight Spot

Vitrinenbeleuchtung empfohlen ab 2 Raster



Art.-Nr. 27624

(9 Watt)

EEK A++ (L&S Superlight)

- Vitrinenbeleuchtung starr
- verstellbare Lichtfarbe warm oder kalt
- eingelassen in Boden
- 70 x 70 mm
- alufarbig

**benötigtes Zubehör:**

Einkanal-Funkfernbedienung  
27630

1 Trafo (max. 15 Watt)

27244

1 Trafo (max. 30 Watt)

27245

### Lichtkanal inkl. LED-Band "Nubio"

verstellbare Lichtfarbe warm oder kalt



Länge	Art.-Nr.
bis 100 cm	27615
bis 200 cm	27616
bis 300 cm	27617

**benötigtes Zubehör:**

Einkanal-Funkfernbedienung  
27630

1 Trafo (max. 15 Watt)

27244

1 Trafo (max. 30 Watt)

27245

1 Trafo (max. 60 Watt)

27246

(5 Watt pro Meter)

EEK A++ (L&S 1778591)

- verstellbare Lichtfarbe warm oder kalt
- Dimmfunktion hell/dunkel
- bis zu 3 m Länge
- Kanal 7 x 12 mm
- inklusive Endkappen

### LED-Leuchte "Race"



Art.-Nr.

27218

(1 Watt)

EEK A++ (L&S Rettangolo)

- Vitrinenbeleuchtung unter Oberboden
- Dimmfunktion hell/dunkel
- verstellbare Lichtfarbe warm oder kalt
- 170 x 25 x 10 mm
- alufarbig

**benötigtes Zubehör:**

Einkanal-Funkfernbedienung  
27630

1 Trafo (max. 15 Watt)

27244

1 Trafo (max. 30 Watt)

27245

## Fernbedienungen für Beleuchtung mit verstellbarer Lichtfarbe warm/kalt

### Einkanal - Multifunktionsfernbedienung



Art.-Nr.  
27630

Funktionen:

- An/Aus - Schalter
- Dimmfunktion hell/dunkel
- verstellbare Lichtfarbe warm oder kalt

Um die Funktionen der Beleuchtungen (inkl. verstellbarer Lichtfarbe warm oder kalt) vollständig nutzen zu können ist die Bestellung dieser Fernbedienung zwingend notwendig. Alternativ erhalten Sie einen Fußschalter welcher nur einen An/Aus-Schalter besitzt.

## Zubehör

### USB-Stecker (4-fach)

inkl. Trafo und rutschfester Schubkasteneinlage



Tiefe	Art.-Nr.
35 cm	31980
45 cm	31981

- immer seitlich im Schubkasten eingebaut
- Ausführung in Standardfarbe der Zarge

# TANDO

## Sockelvarianten

### Standardfuß Drehfuß 18 mm höhenverstellbar



#### Kufe Nr. 1

Ausführung schwarz farbig oder chrom  
(1 Stück) höhenverstellbar

	Tiefe	35 cm	45 cm	35 cm	45 cm	35 cm	45 cm
<b>Höhe</b>		schwarz	schwarz	farbig	farbig	chrom	chrom
	<b>Art.-Nr.</b>	<b>27858</b>	<b>27859</b>	<b>27867</b>	<b>27868</b>	<b>27854</b>	<b>27855</b>
12 cm	PG 10						
	<b>Art.-Nr.</b>	<b>27860</b>	<b>27861</b>	<b>27817</b>	<b>27818</b>		
18 cm	PG 10						

Die Elemente werden zur Kippsicherung zusätzlich mit einem Hängebeschlag an der Wand befestigt.

Kufen für mehrere Einzelelemente nur in Verbindung mit einer Platte lieferbar siehe unten.

#### Zylinderfuß Nr. 1

Ausführung schwarz farbig oder chrom  
(1 Stück) höhenverstellbar



		schwarz	farbig	chrom
<b>Höhe</b>				
	<b>Art.-Nr.</b>	<b>27897</b>	<b>27934</b>	<b>27891</b>
12 cm	PG 10			
	<b>Art.-Nr.</b>	<b>27940</b>	<b>27936</b>	<b>27862</b>
18 cm	PG 10			
	<b>Art.-Nr.</b>	<b>27932</b>	<b>27938</b>	<b>27930</b>
36 cm	PG 10			

Die Elemente werden zur Kippsicherung zusätzlich mit einem Hängebeschlag an der Wand befestigt.

Füße für mehrere Einzelelemente nur in Verbindung mit einer Platte lieferbar siehe unten. Nicht möglich für 20 cm Tiefe.

#### Platte für Kufen oder Füße (maximale Länge 320 cm)

Für mehrere Einzelelemente Low- Side- und Highboards

Stärke 19 mm

in allen Ausführungen farbig lackiert möglich

für Korpustiefe	Breite bis	1 Kufe / Fuß zusätzlich bestellen!					2 Kufen / Füße zusätzlich bestellen!	
		100 cm	120 cm	160 cm	200 cm	240 cm	280 cm	320 cm
35 cm	<b>Art.-Nr.</b>	<b>27972</b>	<b>27974</b>	<b>27976</b>	<b>27978</b>	<b>27980</b>	<b>27982</b>	<b>27984</b>
	PG 10							
45 cm	<b>Art.-Nr.</b>	<b>27973</b>	<b>27975</b>	<b>27977</b>	<b>27979</b>	<b>27981</b>	<b>27983</b>	<b>27985</b>
	PG 10							

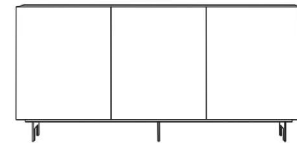
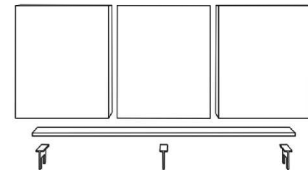
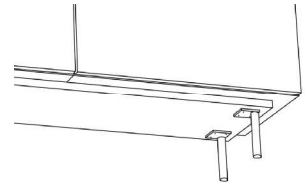

Die Platte springt vorn 2 cm und seitlich jeweils 5 cm gegenüber dem Korpus zurück.

#### Doppelfuß

Ausführung schwarz oder farbig



außen  
(2x bestellen)

mittig

		1x außen				1x mittig			
<b>Tiefe</b>		35 cm	35 cm	45 cm	45 cm	35 cm	35 cm	45 cm	45 cm
		schwarz	farbig	schwarz	farbig	schwarz	farbig	schwarz	farbig
<b>Höhe</b>	<b>Art.-Nr.</b>	<b>27950</b>	<b>27960</b>	<b>27951</b>	<b>27961</b>	<b>27952</b>	<b>27962</b>	<b>27953</b>	<b>27963</b>
18 cm	PG 10								
<b>Höhe</b>	<b>Art.-Nr.</b>	<b>27954</b>	<b>27964</b>	<b>27955</b>	<b>27965</b>	<b>27956</b>	<b>27966</b>	<b>27957</b>	<b>27967</b>
36 cm	PG 10								

Werden mehrere Korpusse nebeneinander gestellt so muss jeder Korpus mit mind. 1 Fuß abgesichert sein.

Die Korpusse werden zusätzlich mit Hängebeschlägen an der Wand befestigt.

# TANDO

## Sonderfarben (gilt nicht für Hochglanzsonderfarben):

		<b>Beispiel:</b>
Wenn Sie andere Wünsche haben suchen Sie sich Ihre Wunschfarbe nach der RAL- Sikkens- oder NCS-Karte aus.		
Mehr pro Farbe:	<b>Art.-Nr.</b>	<b>7733</b>
zzgl. 10% auf den Warenwert der Teile mit Sonderfarbe auf PG 20:	<b>Art.-Nr.</b>	<b>7734</b>

## Mehr für Sonderanfertigungen

<b>Höhen- Breiten- und Tiefenkürzungen</b>		
bei Elementen mit Türen	<b>Art.-Nr.</b>	<b>97710</b>
bei Elementen mit Klappen (nur Breiten- und Tiefenkürzung möglich)	<b>Art.-Nr.</b>	<b>97710</b>
bei Elementen mit Schubkästen (nur Breitenkürzung möglich)	<b>Art.-Nr.</b>	<b>97711</b>

## Rillenoptik waagrecht

<b>Ausführung: waagrecht in allen Standard-Lackausführungen Eiche-Ausführungen und Nussbaum natur</b>									
Nach einer Höhenkürzung der Front kann die Rillenoptik nicht mehr geplant werden.									
Fronten (1 Fläche)	Höhe	Breite	Art.-Nr.	Breite	Art.-Nr.	Breite	Art.-Nr.	Breite	Art.-Nr.
pro Schub Klappe	bis 5R	30 - 50 cm	7400	60 - 70 cm	7401	80-100 cm	7402	120-140 cm	7403
								160-180 cm	7404
pro Schub Klappe Tür	bis 1R	30 - 50 cm	7405	60 - 70 cm	7406	80-100 cm	7407	120-140 cm	7408
pro Tür	bis 5R	30 - 50 cm	7410	60 - 70 cm	7411	100 cm	7412	120 cm	7413
pro Tür	bis 2R	30 - 50 cm	7414	60 - 70 cm	7415	100 cm	7416	120 cm	7417
pro Tür	bis 3R	30 - 50 cm	7418	60 - 70 cm	7419				

## Rillenoptik senkrecht

<b>Ausführung: senkrecht in allen Standard-Lackausführungen Eiche-Ausführungen und Nussbaum natur</b>									
Fronten (1 Fläche)	Höhe	Breite	Art.-Nr.	Breite	Art.-Nr.	Breite	Art.-Nr.	Breite	Art.-Nr.
pro Schub Klappe	bis 5R	30 - 50 cm	7420	60 - 70 cm	7421	80-100 cm	7422	120-140 cm	7448
								160-180 cm	7449
pro Schub Klappe Tür	bis 1R	30 - 50 cm	7423	60 - 70 cm	7424	80-100 cm	7425	120-140 cm	7450
pro Tür	bis 5R	30 - 50 cm	7426	60 - 70 cm	7427	100 cm	7428	120 cm	7452
pro Tür	bis 2R	30 - 50 cm	7429	60 - 70 cm	7430	100 cm	7431	120 cm	7453
pro Tür	bis 3R	30 - 50 cm	7432	60 - 70 cm	7433				
pro Tür	bis 4R	30 - 50 cm	7434	60 - 70 cm	7435				
pro Tür	bis 5R	30 - 50 cm	7436	60 - 70 cm	7437				
pro Tür	bis 6R	30 - 50 cm	7438	60 - 70 cm	7439				
pro Tür	bis 7R	30 - 50 cm	7440	60 - 70 cm	7441				

Nur mit Push-Beschlag möglich!

Rillen nicht möglich bei:

Hochglanzlackierung Ethno Eiche Eiche milk astig Eiche canyon astig Kirschbaum milk Kirschbaum cognac Kernbucho

# TANDO

## Auf Gold/Stahl gebürstet lackiert

Aufe für Farbausführung 422 - Stahl hell gebürstet und 423 - Gold gebürstet (Fronten Wandpaneele Korpusaußenseiten und Abdeckblätter) auf gruppe 20

Der metallische Grundlack Gold oder Stahl erhält durch reine Handarbeit mit einem speziellen Schleifschwamm einen sogenannten Effektschliff. Die feine Struktur wird anschließend mit einem Klarlack versiegelt.

Korpusoberboden (nur 1 Fläche)	Tiefe	Breite	Art.-Nr.	Tiefe	Art.-Nr.	Breite	Art.-Nr.		
pro Seite	35 cm	bis 40 cm	1380	45 cm	1387	60 cm	1393		
pro Seite	35 cm	bis 70 cm	1381	45 cm	1388	60 cm	1394		
pro Seite	35 cm	bis 100 cm	1383	45 cm	1389	60 cm	1395		
pro Seite	35 cm	bis 140 cm	1384	45 cm	1390	60 cm	1396		
pro Seite	35 cm	bis 180 cm	1385	45 cm	1391				
pro Seite	35 cm	bis 260 cm	1386	45 cm	1392				
Korpusaußenseiten (1 Fläche)	Höhe	Tiefe	Art.-Nr.	Tiefe	Art.-Nr.	Tiefe	Art.-Nr.		
pro Seite	bis 1R	35 cm	1300	45 cm	1306	60 cm	1312		
pro Seite	bis 2R	35 cm	1301	45 cm	1307	60 cm	1313		
pro Seite	bis 3R	35 cm	1302	45 cm	1308	60 cm	1314		
pro Seite	bis 4R	35 cm	1303	45 cm	1309				
pro Seite	bis 5R	35 cm	1304	45 cm	1310				
pro Seite	bis 6R	35 cm	1305	45 cm	1311				
Fronten (1 Fläche)	Höhe	Breite	Art.-Nr.	Breite	Art.-Nr.	Breite	Art.-Nr.	Breite	Art.-Nr.
pro Schub Tür oder Klappe	bis 1R	30 - 50 cm	1280	60 - 70 cm	1286	80-100 cm	1292	120-140 cm	1294
								160-180 cm	1295
pro Tür	bis 2R	30 - 50 cm	1281	60 - 70 cm	1287	80-100 cm	1293	120-140 cm	1296
pro Tür	bis 3R	30 - 50 cm	1282	60 - 70 cm	1288			160-180 cm	1297
pro Tür	bis 4R	30 - 50 cm	1283	60 - 70 cm	1289				
pro Tür	bis 5R	30 - 50 cm	1284	60 - 70 cm	1290				
pro Tür	bis 6R	30 - 50 cm	1285	60 - 70 cm	1291				
Abdeckblätter (nur 1 Fläche)	Tiefe	Breite	Art.-Nr.	Breite	Art.-Nr.	Breite	Art.-Nr.		
pro Abdeckblatt	35 cm	bis 120 cm	1320	bis 240 cm	1323	bis 320 cm	1326		
pro Abdeckblatt	45 cm	bis 120 cm	1321	bis 240 cm	1324	bis 320 cm	1327		
pro Abdeckblatt	60 cm	bis 120 cm	1322	bis 240 cm	1325	bis 320 cm	1328		

# TANDO

## Hochglanzlackierung

Aufe für Hochglanzoberflächen (Fronten Wandpaneel Korpusaußenseiten und Abdeckblätter) auf die jeweilige Gruppe									
Fronten (1 Fläche)	Höhe	Breite	Art.-Nr.	Breite	Art.-Nr.	Breite	Art.-Nr.	Breite	Art.-Nr.
pro Schub Klappe	bis 1R	40 - 50 cm	97730	60 - 70 cm	97731	80-100 cm	97732	120 cm	97733
								140 cm	97736
								160 cm	97739
pro Tür	bis 5R	40 - 50 cm	97734	60 - 70 cm	97735				
pro Tür	bis 2R	40 - 50 cm	97737	60 - 70 cm	97738				
pro Tür	bis 5R	40 - 50 cm	97740	60 - 70 cm	97741				
pro Tür	bis 3R	40 - 50 cm	97742	60 - 70 cm	97743				
pro Tür	bis 5R	40 - 50 cm	97744	60 - 70 cm	97745				
Außenseiten (1 Fläche)	Höhe	Tiefe	Art.-Nr.	Tiefe	Art.-Nr.	Tiefe	Art.-Nr.	Tiefe	Art.-Nr.
pro Außenseite	bis 1R			35 cm	97823	45 cm	97827		
pro Außenseite	bis 2R			35 cm	97824	45 cm	97828		
pro Außenseite	bis 3R	20 cm	97820	35 cm	97825	45 cm	97829		
pro Außenseite	bis 4R	20 cm	97821						
pro Außenseite	bis 5R	20 cm	97822						
pro Außenseite	bis 5R			35 cm	97826	45 cm	97830	60 cm	97831
Abdeckblätter (nur 1 Fläche)	Tiefe	Breite	Art.-Nr.	Breite	Art.-Nr.	Breite	Art.-Nr.		
pro Abdeckblatt	20 cm	bis 120 cm	97770	bis 240 cm	97771	bis 320 cm	97772		
pro Abdeckblatt	35 cm	bis 120 cm	97773	bis 240 cm	97774	bis 320 cm	97775		
pro Abdeckblatt	45 cm	bis 120 cm	97776	bis 240 cm	97777	bis 320 cm	97778		
pro Abdeckblatt	60 cm	bis 120 cm	97779	bis 240 cm	97780	bis 320 cm	97781		
Paneel (1 Fläche)	Höhe	Breite	Art.-Nr.	Breite	Art.-Nr.	Breite	Art.-Nr.	Breite	Art.-Nr.
pro Paneel	5R	40 cm	97762	60 cm	97763	80 cm	97764	100 cm	97765
pro Paneel	5R	40 cm	97750	60 cm	97751	80 cm	97752	100 cm	97753
pro Paneel	5R	40 cm	97754	60 cm	97755	80 cm	97756	100 cm	97757
pro Paneel	5R	40 cm	97758	60 cm	97759	80 cm	97760	100 cm	97761
Wandboarde (nur 2 Flächen 3 Kanten) 40 mm stark	Tiefe	Breite	Art.-Nr.	Breite	Art.-Nr.	Breite	Art.-Nr.		
	7 cm	bis 100 cm	7829	bis 120 cm	7834	bis 180 cm	7835		
Hochglanzpflegeset			Art.-Nr.	7700					

# TANDO

