

# Möbel LETZ

*Finden und Wohlfühlen*



# Typenplan

Lucca von Erpo Polstermöbel - Ledergruppe mocca

## **Wichtiger Hinweis für Sie**

Etwaige Hinweise des Herstellers in dieser Produktinformation, die sich auf die Gewährleistung beziehen, haben für Sie keinerlei Bindungswirkung und können von Ihnen ignoriert werden. Ihre gesetzlichen Gewährleistungsrechte als Verbraucher uns gegenüber, als Ihrem Verkäufer, werden dadurch in keiner Weise berührt oder eingeschränkt. Sie können sich wegen aller Mängel jederzeit an uns wenden. Darüber hinaus gehende Herstellergarantien bleiben natürlich unberührt. Dieser Artikel wird hergestellt von ERPO Möbelwerk GmbH, Albert-Einstein-Straße 9, 88521 Ertingen, Deutschland, [verkauf@erpo.de](mailto:verkauf@erpo.de)

Möbel Letz GmbH  
Am Gewerbepark 11  
06895 Zahna-Elster

Tel.: 035383 - 6018 50

Fax.: 035383 - 6018 17

# collection

**erpo**  
Sitz. Kultur.



Lucca hoch  
Ausführung Bodenkissen

## Produktinformation

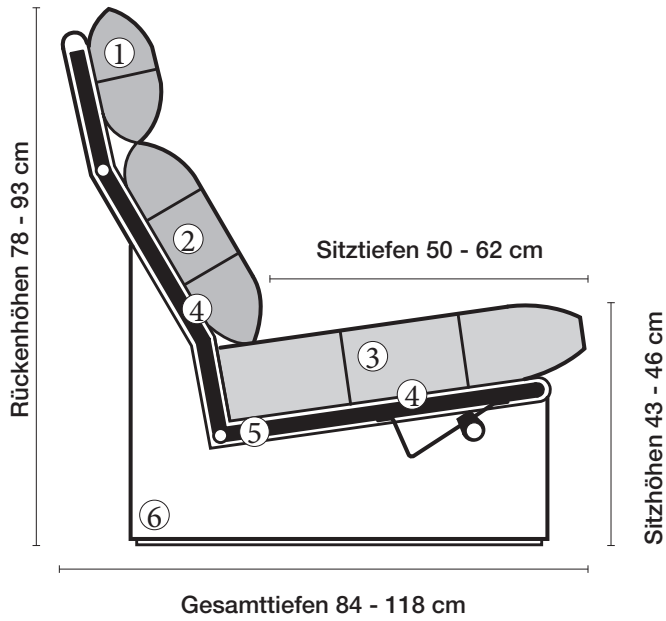

① **Nackenstütze**  
Kammerkissen mit Daunencharakter. Füllung Polyschaumstäbchen und hochwertige Vliesfasern.

② **Rückenkissen**  
Kammerkissen mit Daunencharakter. Füllung Polyschaumstäbchen und hochwertige Vliesfasern.

③ **Sitzkissen**  
Kammerkissen mit Daunencharakter. Füllung Erpo Selecta RG 80.

④ **Unterfederung**  
Dauerelastische Gummigurtunterfederung mit Polyetherschaumaufgabe und Polyestervliesabdeckung.

⑤ **Stahlrohrkonstruktion**  
Das Prinzip der Bequemlichkeit für die stufenlose Anpassung von Rückenlehne und Sitz.

### Sitzhöhen

Sitzhöhe 43 cm  
Sitzhöhe 46 cm  
durch Verlängerung des Seitenteils

⑥ **Fussausführung**  
Wangenarmlehne mit Metallfussplatte  
Metallkufe  
Holzkufe

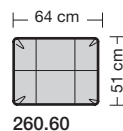
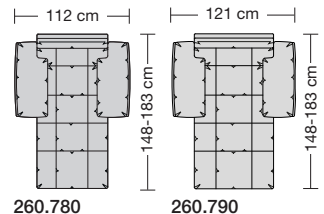
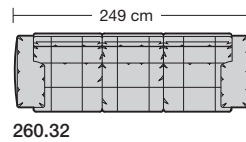
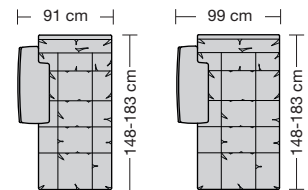
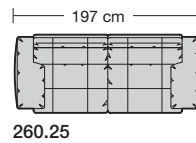
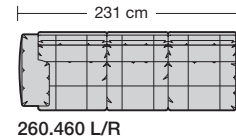
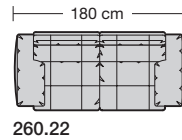
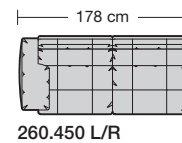
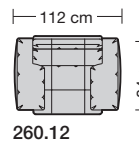
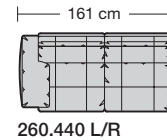
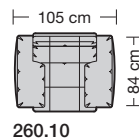

# Lucca Ausführung Bodenkissen

# collection

## Produktinformation

Armlehnen-Belastbarkeit max. 30 kg



ER260 Lucca - Ausführung Bodenkissen

## Füße



Lucca mit Wangenarmlehne und Metallfussplatte hochglanz oder matt verchromt.



Lucca Armlehne mit Metallkufe hochglanz, matt verchromt oder schwarz matt pulverbeschichtet.





Lucca Armlehne mit Holzkufe in Buche natur oder allen Erpo Basisfarben.

# Lucca hoch

## Ausführung Bodenkissen

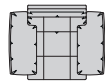
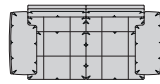
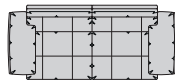
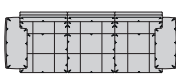
Die Sitzkissen sind preisgleich mit oder ohne Trennungsnähte lieferbar.

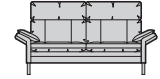
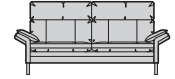
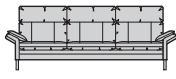
Sitzhöhe 43 oder 46 cm bei der Bestellung unbedingt angeben.					
					
	Sessel	Sessel	Sofa 2-sitzig	Sofa 2 1/2-sitzig	Sofa 3-sitzig
<b>Breite</b>	105 cm	112 cm	180 cm	197 cm	249 cm
<b>Bestell-Nr.</b>	<b>260.10</b>	<b>260.12</b>	<b>260.22</b>	<b>260.25</b>	<b>260.32</b>
<b>Stoffgruppe</b>	13				
	14				
	15				
	16				
	17				
	18				
	19				
	20				
<b>Ledergruppe</b>					
	Ledergruppe D				
(Leder 170)	Ledergruppe E				
	Ledergruppe F				
(Leder 190)	Ledergruppe G				
	Ledergruppe H				
(Leder 43)	Ledergruppe I				
(Leder 42)	Ledergruppe J				
(Leder 250)	Ledergruppe K				
(Leder 430/45)	Ledergruppe L				
(Leder 390)	Ledergruppe M				
(Leder 450)	Ledergruppe N				
(Leder 550)	Ledergruppe O				
	Ledergruppe P				
	Ledergruppe Q				
<b>Preis bei Stoffzugabe</b>					
<b>Stoffbedarf, ohne Rapport</b>					
140 cm breit	5.80 m	6.10 m	9.30 m	10.00 m	12.60 m



# Lucca hoch

## Ausführung Bodenkissen

Die Sitzkissen sind preisgleich mit oder ohne Trennungsnähte lieferbar.

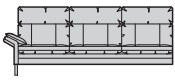
Sitzhöhe 43 oder 46 cm bei der Bestellung unbedingt angeben.					
					
	Anreihsofa 2-sitzig	Anreihsofa 2 1/2-sitzig	Anreihsofa 3-sitzig	Longchair	Longchair
<b>Breite</b>	161 cm	178 cm	231 cm	91 x 148 cm	99 x 148 cm
<b>Bestell-Nr.</b>	260.440 L/R	260.450 L/R	260.460 L/R	260.78 L/R	260.79 L/R
<b>Stoffgruppe</b>	13				
	14				
	15				
	16				
	17				
	18				
	19				
	20				
<b>Ledergruppe</b>					
	Ledergruppe D				
(Leder 170)	Ledergruppe E				
	Ledergruppe F				
(Leder 190)	Ledergruppe G				
	Ledergruppe H				
(Leder 43)	Ledergruppe I				
(Leder 42)	Ledergruppe J				
(Leder 250)	Ledergruppe K				
(Leder 430/45)	Ledergruppe L				
(Leder 390)	Ledergruppe M				
(Leder 450)	Ledergruppe N				
(Leder 550)	Ledergruppe O				
	Ledergruppe P				
	Ledergruppe Q				
<b>Preis bei Stoffzugabe</b>					
<b>Stoffbedarf, ohne Rapport</b>					
140 cm breit	7.80 m	8.50 m	11.10 m	5.70 m	6.00 m





# collection

**erpo**<sup>®</sup>  
Sitz. Kultur.



Lucca extra hoch  
Ausführung Bodenkissen

## Produktinformation

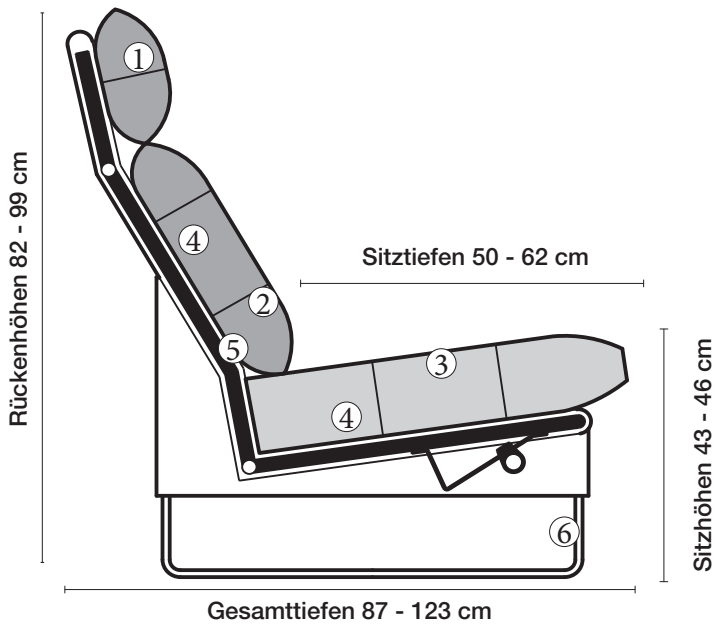

① **Nackenstütze**  
Kammerkissen mit Daunencharakter. Füllung Polyschaumstäbchen und hochwertige Vliesfasern.

② **Rückenkissen**  
Kammerkissen mit Daunencharakter. Füllung Polyschaumstäbchen und hochwertige Vliesfasern.

③ **Sitzkissen**  
Kammerkissen mit Daunencharakter. Füllung Erpo Selecta RG 80.

④ **Unterfederung**  
Dauerelastische Gummigurtunterfederung mit Polyetherschaumauflage und Polyestervliesabdeckung.

⑤ **Stahlrohrkonstruktion**  
Das Prinzip der Bequemlichkeit für die stufenlose Anpassung von Rückenlehne und Sitz.

### Sitzhöhen

Sitzhöhe 43 cm  
Sitzhöhe 46 cm  
durch Verlängerung des Seitenteils

⑥ **Fussausführung**  
Wangenarmlehne mit Metallfussplatte  
Metallkufe  
Holzkufe

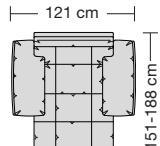
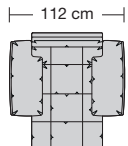
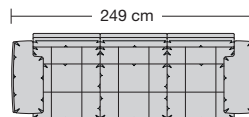
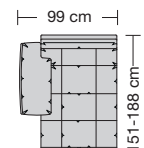
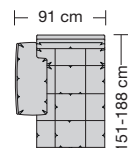
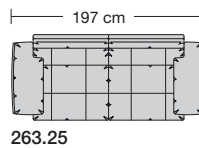
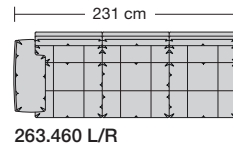
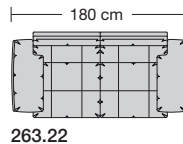
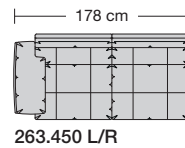
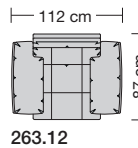
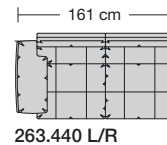
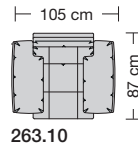

# Lucca Ausführung Bodenkissen

# collection

## Produktinformation

Armlehnen-Belastbarkeit max. 30 kg



ER260 Lucca - Ausführung Bodenkissen

## Füße



Lucca mit Wangenarmlehne und Metallfussplatte hochglanz oder matt verchromt.



Lucca Armlehne mit Metallkufe hochglanz, matt verchromt oder schwarz matt pulverbeschichtet.





Lucca Armlehne mit Holzkufe in Buche natur oder allen Erpo Basisfarben.

# Lucca extra hoch

## Ausführung Bodenkissen

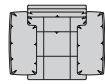
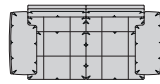
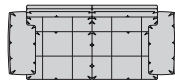
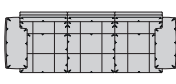
Die Sitzkissen sind preisgleich mit oder ohne Trennungsnähte lieferbar.

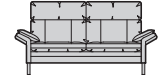
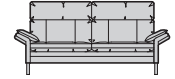
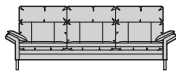

Sitzhöhe 43 oder 46 cm bei der Bestellung unbedingt angeben.					
					
	Sessel	Sessel	Sofa 2-sitzig	Sofa 2 1/2-sitzig	Sofa 3-sitzig
<b>Breite</b>	105 cm	112 cm	180 cm	197 cm	249 cm
<b>Bestell-Nr.</b>	<b>263.10</b>	<b>263.12</b>	<b>263.22</b>	<b>263.25</b>	<b>263.32</b>
<b>Stoffgruppe</b>	13				
	14				
	15				
	16				
	17				
	18				
	19				
	20				
<b>Ledergruppe</b>					
	Ledergruppe D				
(Leder 170)	Ledergruppe E				
	Ledergruppe F				
(Leder 190)	Ledergruppe G				
	Ledergruppe H				
(Leder 43)	Ledergruppe I				
(Leder 42)	Ledergruppe J				
(Leder 250)	Ledergruppe K				
(Leder 430/45)	Ledergruppe L				
(Leder 390)	Ledergruppe M				
(Leder 450)	Ledergruppe N				
(Leder 550)	Ledergruppe O				
	Ledergruppe P				
	Ledergruppe Q				
<b>Preis bei Stoffzugabe</b>					
<b>Stoffbedarf, ohne Rapport</b>					
140 cm breit	5.80 m	6.10 m	9.30 m	10.00 m	12.60 m



# Lucca extra hoch

## Ausführung Bodenkissen

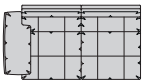
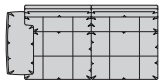
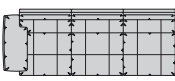
Die Sitzkissen sind preisgleich mit oder ohne Trennungsnähte lieferbar.

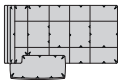
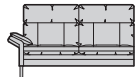
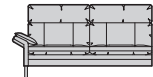
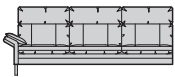
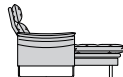
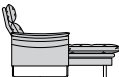
Sitzhöhe 43 oder 46 cm bei der Bestellung unbedingt angeben.					
					
	Anreihsofa 2-sitzig	Anreihsofa 2 1/2-sitzig	Anreihsofa 3-sitzig	Longchair	Longchair
<b>Breite</b>	161 cm	178 cm	231 cm	91 x 151 cm	99 x 151 cm
<b>Bestell-Nr.</b>	263.440 L/R	263.450 L/R	263.460 L/R	263.78 L/R	263.79 L/R
<b>Stoffgruppe</b>	13				
	14				
	15				
	16				
	17				
	18				
	19				
	20				
<b>Ledergruppe</b>	Ledergruppe D				
(Leder 170)	Ledergruppe E				
	Ledergruppe F				
(Leder 190)	Ledergruppe G				
	Ledergruppe H				
(Leder 43)	Ledergruppe I				
(Leder 42)	Ledergruppe J				
(Leder 250)	Ledergruppe K				
(Leder 430/45)	Ledergruppe L				
(Leder 390)	Ledergruppe M				
(Leder 450)	Ledergruppe N				
(Leder 550)	Ledergruppe O				
	Ledergruppe P				
	Ledergruppe Q				
<b>Preis bei Stoffzugabe</b>					
<b>Stoffbedarf, ohne Rapport</b>					
140 cm breit	7.80 m	8.50 m	11.10 m	5.70 m	6.00 m

# Lucca extra hoch

## Ausführung Bodenkissen

Die Sitzkissen sind preisgleich mit oder ohne Trennungsnähte lieferbar.

Sitzhöhe 43 oder 46 cm bei der Bestellung unbedingt angeben.					
	Longchair 2 Armlehnen	Longchair 2 Armlehnen			
<b>Breite</b>	112 x 151 cm	121 x 151 cm			
<b>Bestell-Nr.</b>	<b>263.780</b>	<b>263.790</b>			
<b>Stoffgruppe</b>	13				
	14				
	15				
	16				
	17				
	18				
	19				
	20				
<b>Ledergruppe</b>					
	Ledergruppe D				
(Leder 170)	Ledergruppe E				
	Ledergruppe F				
(Leder 190)	Ledergruppe G				
	Ledergruppe H				
(Leder 43)	Ledergruppe I				
(Leder 42)	Ledergruppe J				
(Leder 250)	Ledergruppe K				
(Leder 430/45)	Ledergruppe L				
(Leder 390)	Ledergruppe M				
(Leder 450)	Ledergruppe N				
(Leder 550)	Ledergruppe O				
	Ledergruppe P				
	Ledergruppe Q				
<b>Preis bei Stoffzugabe</b>					
<b>Stoffbedarf, ohne Rapport</b>					
140 cm breit	5.70 m	6.00 m			