

Möbel LETZ

Finden und Wohlfühlen



Typenplan

Riva von Erpo Polstermöbel - Funktionssessel blau-orange

Wichtiger Hinweis für Sie

Etwaige Hinweise des Herstellers in dieser Produktinformation, die sich auf die Gewährleistung beziehen, haben für Sie keinerlei Bindungswirkung und können von Ihnen ignoriert werden. Ihre gesetzlichen Gewährleistungsrechte als Verbraucher uns gegenüber, als Ihrem Verkäufer, werden dadurch in keiner Weise berührt oder eingeschränkt. Sie können sich wegen aller Mängel jederzeit an uns wenden. Darüber hinaus gehende Herstellergarantien bleiben natürlich unberührt.

Möbel Letz GmbH
Am Gewerbepark 11
06895 Zahna-Elster

Tel.: 035383 - 6018 50

Fax.: 035383 - 6018 17

collection

erpo[®]
Sitz. Kultur.



Riva

Produktinformation

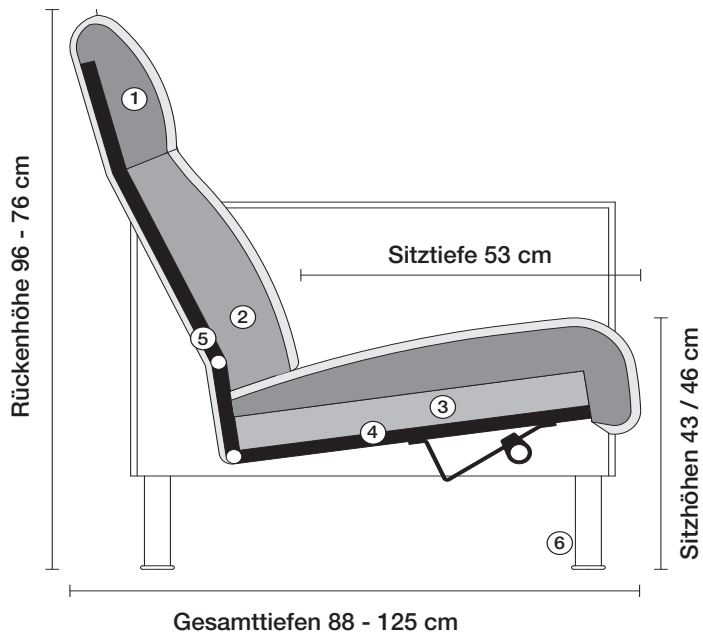

- ① **Nackenstütze**
Komfortabler Schaumstoffkern mit Vlieshaube.
- ② **Rückenkissen**
Komfortabler Schaumstoffkern mit Vlieshaube.
- ③ **Sitzkissen**
Kaltschaumkombination mit hochwertiger Vliesabdeckung.
- ④ **Unterfederung**
Dauerelastische Gummigurtunterfederung mit Polyetherschaumauflage und Vliesabdeckung.
- ⑤ **Stahlrohrkonstruktion**
Das Prinzip der Bequemlichkeit für die stufenlose Anpassung von Rückenlehne und Sitz.
- ⑥ **Fussausführung**
Metallfuß hochglanz poliert, schwarz matt pulverbeschichtet oder Holzfuß in Erpo-Farben gebeizt, mit Metallteller.

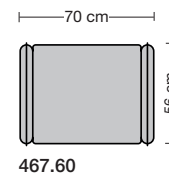
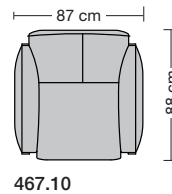

Produktinformation

Fussausführung



Fuss 75 / 755



Fuss 85 / 855

Fuss 75

- Metallfuß für Sitzhöhe 43 cm
in hochglanz poliert oder schwarz matt pulverbeschichtet.

Fuss 755





- Metallfuß für Sitzhöhe 46 cm
in hochglanz poliert oder schwarz matt pulverbeschichtet.

Fuss 85

- Holzfuß rund mit Metallteller für Sitzhöhe 43 cm
in allen Erpo Basisfarben.
Metallteller wählbar in hochglanz verchromt oder schwarz matt pulverbeschichtet.

Fuss 855

- Holzfuß rund mit Metallteller für Sitzhöhe 46 cm
in allen Erpo Basisfarben.
Metallteller wählbar in hochglanz verchromt oder schwarz matt pulverbeschichtet.

Sitzhöhe 43 cm oder 46 cm und Fußausführung bei der Bestellung unbedingt angeben.					
					
	Sessel	Hocker	Nackenkissen		
Breite	87 cm	70 x 56 cm	40 x 25 cm		
Bestell-Nr.	467.10	467.60	200.951		
Stoffgruppe	13				
	14				
	15				
	16				
	17				
	18				
	19				
	20				
Ledergruppe					
	Ledergruppe D				
(Leder 170)	Ledergruppe E				
	Ledergruppe F				
(Leder 190)	Ledergruppe G				
	Ledergruppe H				
(Leder 43)	Ledergruppe I				
(Leder 42)	Ledergruppe J				
(Leder 250)	Ledergruppe K				
(Leder 430/45)	Ledergruppe L				
(Leder 390)	Ledergruppe M				
(Leder 450)	Ledergruppe N				
(Leder 550)	Ledergruppe O				
	Ledergruppe P				
	Ledergruppe Q				
Preis bei Stoffzugabe					
Mehrpreis Armlehnverstellung		-	-		
Stoffbedarf, ohne Rapport					
140 cm breit	3.90 m	1.60 m	0.50 m		