

# Möbel LETZ

*Finden und Wohlfühlen*



## Typenplan

Manhattan-LE24 von Erpo Polstermöbel - Leder-Ensemble tabac

### **Wichtiger Hinweis für Sie**

Etwaige Hinweise des Herstellers in dieser Produktinformation, die sich auf die Gewährleistung beziehen, haben für Sie keinerlei Bindungswirkung und können von Ihnen ignoriert werden. Ihre gesetzlichen Gewährleistungsrechte als Verbraucher uns gegenüber, als Ihrem Verkäufer, werden dadurch in keiner Weise berührt oder eingeschränkt. Sie können sich wegen aller Mängel jederzeit an uns wenden. Darüber hinaus gehende Herstellergarantien bleiben natürlich unberührt. Dieser Artikel wird hergestellt von Erpo Möbelwerk GmbH, Albert-Einstein-Straße 9, 88521 Ertingen, Deutschland

Möbel Letz GmbH  
Am Gewerbepark 11  
06895 Zahna-Elster

Tel.: 035383 - 6018 50

Fax.: 035383 - 6018 17

# collection

**erpo**<sup>®</sup>  
Sitz. Kultur.



Manhattan-LE24 hoch

# Manhattan-LE24 hoch

# collection

## Produktinformation

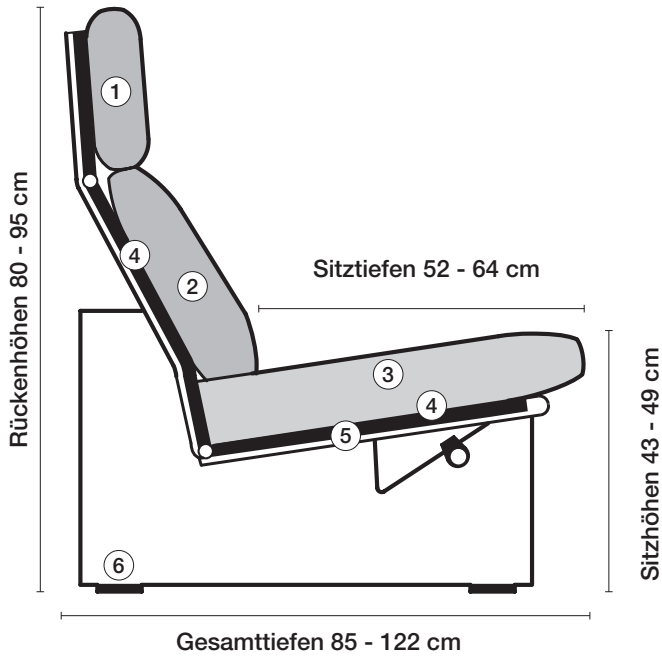

① **Nackenstütze**  
Kammerkissen mit Daunencharakter. Füllung Polyschaumstäbchen und hochwertige Vliesfasern.

② **Rückenkissen**  
Kammerkissen mit Daunencharakter. Füllung Polyschaumstäbchen und hochwertige Vliesfasern.

③ **Sitzkissen**  
Kammerkissen mit Daunencharakter. Füllung Erpo Selecta RG 80 (80% Stäbchen und 20% Vliesfasern).

④ **Unterfederung**  
Dauerelastische Gummigurtunterfederung mit Polyetherschaumauflage und Polyestervliesabdeckung.

⑤ **Stahlrohrkonstruktion**  
Das Prinzip der Bequemlichkeit® für die stufenlose Anpassung von Rückenlehne und Sitz.





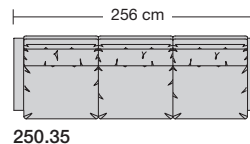
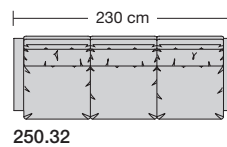
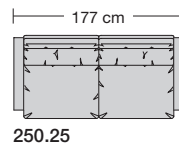
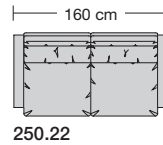
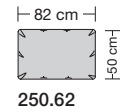
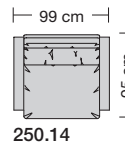
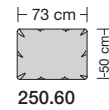
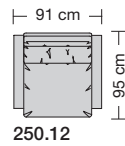

### Sitzhöhen

Sitzhöhe 43 cm  
Sitzhöhe 46 cm durch Verlängerung des Seitenteils.  
Sonderhöhen möglich

⑥ **Fussausführungen**  
Wechselgleiter

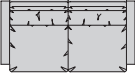

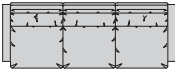

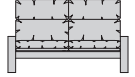
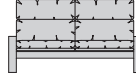
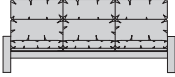

# Manhattan-LE24 hoch

|  |   |   |   |   |   |
|--|---|---|---|---|---|
| Sitzhöhe 43 oder 46 cm bei der Bestellung unbedingt angeben. |  |  |  |  |  |
|  |  |  |  |  |  |
| <b>Breite</b>  | Sessel<br>91 cm   | Sessel<br>99 cm   | Sofa<br>2-sitzig<br>160 cm  | Sofa<br>2 1/2-sitzig<br>177 cm  | Sofa<br>3-sitzig<br>230 cm  |
| <b>Bestell-Nr.</b>   | 250.12  | 250.14  | 250.22  | 250.25  | 250.32  |
| <b>Stoffgruppe</b>   | 13  |   |   |   |   |
|  | 14  |   |   |   |   |
|  | 15  |   |   |   |   |
|  | 16  |   |   |   |   |
|  | 17  |   |   |   |   |
|  | 18  |   |   |   |   |
|  | 19  |   |   |   |   |
|  | 20  |   |   |   |   |
| <b>Ledergruppe</b>   |   |   |   |   |   |
|  | Ledergruppe D   |   |   |   |   |
| (Leder 170)  | Ledergruppe E   |   |   |   |   |
|  | Ledergruppe F   |   |   |   |   |
| (Leder 190)  | Ledergruppe G   |   |   |   |   |
|  | Ledergruppe H   |   |   |   |   |
| (Leder 43)   | Ledergruppe I   |   |   |   |   |
| (Leder 42)   | Ledergruppe J   |   |   |   |   |
| (Leder 250)  | Ledergruppe K   |   |   |   |   |
| (Leder 430/45)   | Ledergruppe L   |   |   |   |   |
| (Leder 390)  | Ledergruppe M   |   |   |   |   |
| (Leder 450)  | Ledergruppe N   |   |   |   |   |
| (Leder 550)  | Ledergruppe O   |   |   |   |   |
|  | Ledergruppe P   |   |   |   |   |
|  | Ledergruppe Q   |   |   |   |   |
| <b>Stoffbedarf, ohne Rapport</b>                             |   |   |   |   |   |
| 140 cm breit   | 5.10 m  | 5.40 m  | 8.50 m  | 9.05 m  | 11.90 m   |

# Manhattan-LE24 hoch

|  |  |                      |                      |  |  |
|--|--|----------------------|----------------------|--|--|
| Sitzhöhe 43 oder 46 cm bei der Bestellung unbedingt angeben. |  |                      |                      |  |  |
| <b>Breite</b>  | Sofa<br>3-sitzig<br>256 cm   | Hocker<br>73 x 50 cm | Hocker<br>82 x 50 cm |  |  |
| <b>Bestell-Nr.</b>   | 250.35   | 250.60               | 250.62               |  |  |
|  |  |                      |                      |  |  |
|  |  |                      |                      |  |  |
| <b>Stoffgruppe</b>   | 13   |                      |                      |  |  |
|  | 14   |                      |                      |  |  |
|  | 15   |                      |                      |  |  |
|  | 16   |                      |                      |  |  |
|  | 17   |                      |                      |  |  |
|  | 18   |                      |                      |  |  |
|  | 19   |                      |                      |  |  |
|  | 20   |                      |                      |  |  |
| <b>Ledergruppe</b>   |  |                      |                      |  |  |
|  | Ledergruppe D  |                      |                      |  |  |
| (Leder 170)  | Ledergruppe E  |                      |                      |  |  |
|  | Ledergruppe F  |                      |                      |  |  |
| (Leder 190)  | Ledergruppe G  |                      |                      |  |  |
|  | Ledergruppe H  |                      |                      |  |  |
| (Leder 43)   | Ledergruppe I  |                      |                      |  |  |
| (Leder 42)   | Ledergruppe J  |                      |                      |  |  |
| (Leder 250)  | Ledergruppe K  |                      |                      |  |  |
| (Leder 430/45)   | Ledergruppe L  |                      |                      |  |  |
| (Leder 390)  | Ledergruppe M  |                      |                      |  |  |
| (Leder 450)  | Ledergruppe N  |                      |                      |  |  |
| (Leder 550)  | Ledergruppe O  |                      |                      |  |  |
|  | Ledergruppe P  |                      |                      |  |  |
|  | Ledergruppe Q  |                      |                      |  |  |
|  |  |                      |                      |  |  |
|  |  |                      |                      |  |  |
|  |  |                      |                      |  |  |
|  |  |                      |                      |  |  |
| <b>Stoffbedarf, ohne Rapport</b>                             |  |                      |                      |  |  |
| 140 cm breit   | 12.70 m  | 2.05 m               | 2.15 m               |  |  |
|  |  |                      |                      |  |  |
|  |  |                      |                      |  |  |
|  |  |                      |                      |  |  |
|  |  |                      |                      |  |  |

# Manhattan-LE24 hoch

|  |               |   |   |  |                            |   |   |
|--|---------------|---|---|--|----------------------------|---|---|
| Sitzhöhe 43 oder 46 cm bei der Bestellung unbedingt angeben. |               |  |  |  |                            |  |  |
| <b>Breite</b>  |               | Armlehnkissen<br>52 x 38 x 14 cm  | Armlehnkissen<br>für Sessel<br>52 x 30 x 14 cm                                    | Armlehnkissen<br>mit Reißverschluss<br>befestigt | Nackenkissen<br>38 x 23 cm | Nackenkissen<br>54 x 23 cm  |   |
| <b>Bestell-Nr.</b>   |               | 250.907 L/R   | 250.908 L/R   | MP pro Kissen                                    | 200.950                    | 200.952   |   |
| <b>Stoffgruppe</b>   | 13            |   |   |  |                            |   |   |
|  | 14            |   |   |  |                            |   |   |
|  | 15            |   |   |  |                            |   |   |
|  | 16            |   |   |  |                            |   |   |
|  | 17            |   |   |  |                            |   |   |
|  | 18            |   |   |  |                            |   |   |
|  | 19            |   |   |  |                            |   |   |
|  | 20            |   |   |  |                            |   |   |
| <b>Ledergruppe</b>   |               |   |   |  |                            |   |   |
|  | Ledergruppe D |   |   |  |                            |   |   |
| (Leder 170)  | Ledergruppe E |   |   |  |                            |   |   |
|  | Ledergruppe F |   |   |  |                            |   |   |
| (Leder 190)  | Ledergruppe G |   |   |  |                            |   |   |
|  | Ledergruppe H |   |   |  |                            |   |   |
| (Leder 43)   | Ledergruppe I |   |   |  |                            |   |   |
| (Leder 42)   | Ledergruppe J |   |   |  |                            |   |   |
| (Leder 250)  | Ledergruppe K |   |   |  |                            |   |   |
| (Leder 430/45)   | Ledergruppe L |   |   |  |                            |   |   |
| (Leder 390)  | Ledergruppe M |   |   |  |                            |   |   |
| (Leder 450)  | Ledergruppe N |   |   |  |                            |   |   |
| (Leder 550)  | Ledergruppe O |   |   |  |                            |   |   |
|  | Ledergruppe P |   |   |  |                            |   |   |
|  | Ledergruppe Q |   |   |  |                            |   |   |
| <b>Stoffbedarf, ohne Rapport</b>                             |               |   |   |  |                            |   |   |
| 140 cm breit   |               | 0.90 m  | 0.90 m  |  | 0.50 m                     | 0.65 m  |   |

# collection

**erpo**<sup>®</sup>  
Sitz. Kultur.



Manhattan-LE24 extra hoch

# Manhattan-LE24 extra hoch

# collection

## Produktinformation

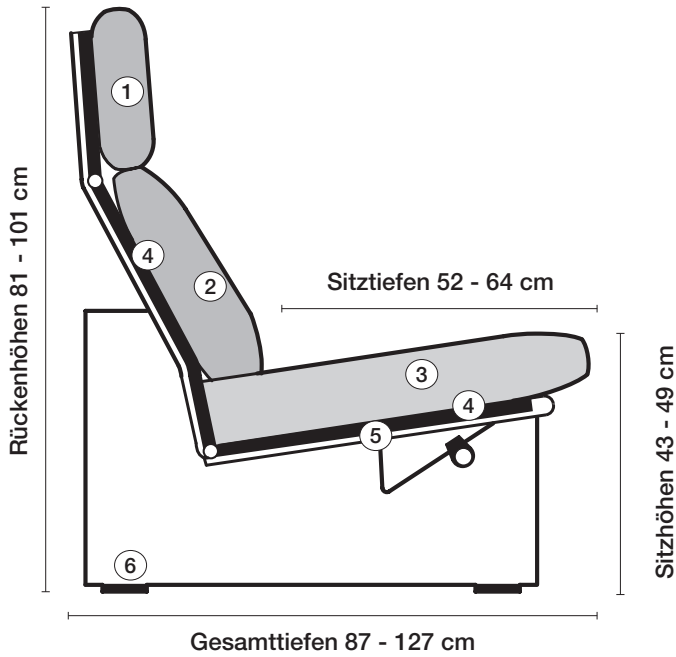

① **Nackenstütze**  
Kammerkissen mit Daunencharakter. Füllung Polyschaumstäbchen und hochwertige Vliesfasern.

② **Rückenkissen**  
Kammerkissen mit Daunencharakter. Füllung Polyschaumstäbchen und hochwertige Vliesfasern.

③ **Sitzkissen**  
Kammerkissen mit Daunencharakter. Füllung Erpo Selecta RG 80 (80% Stäbchen und 20% Vliesfasern).

④ **Unterfederung**  
Dauerelastische Gummigurtunterfederung mit Polyetherschaumauflage und Polyestervliesabdeckung.

⑤ **Stahlrohrkonstruktion**  
Das Prinzip der Bequemlichkeit® für die stufenlose Anpassung von Rückenlehne und Sitz.

### Sitzhöhen



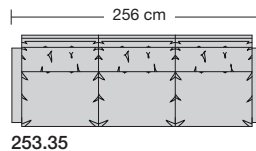
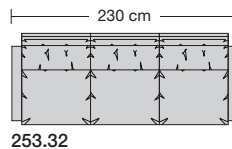
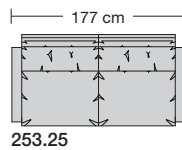
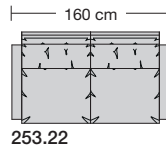
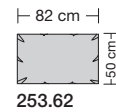
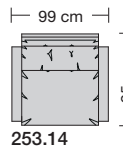
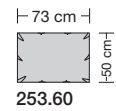
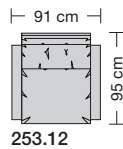

Sitzhöhe 43 cm  
Sitzhöhe 46 cm durch Verlängerung des Seitenteils.  
Sonderhöhen möglich

⑥ **Fussausführungen**  
Wechselgleiter





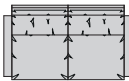
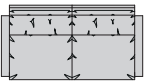
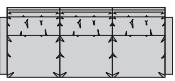

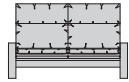
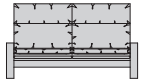
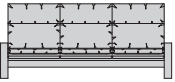



# Manhattan-LE24 extra hoch

|  |               |   |   |   |   |   |
|--|---------------|---|---|---|---|---|
| Sitzhöhe 43 oder 46 cm bei der Bestellung unbedingt angeben. |               |  |  |  |  |  |
|  |               |  |  |  |  |  |
| <b>Breite</b>  |               | Sessel<br>91 cm   | Sessel<br>99 cm   | Sofa<br>2-sitzig<br>160 cm  | Sofa<br>2-sitzig<br>177 cm  | Sofa<br>3-sitzig<br>230 cm  |
| <b>Bestell-Nr.</b>   |               | 253.12  | 253.14  | 253.22  | 253.25  | 253.32  |
| <b>Stoffgruppe</b>   | 13            |   |   |   |   |   |
|  | 14            |   |   |   |   |   |
|  | 15            |   |   |   |   |   |
|  | 16            |   |   |   |   |   |
|  | 17            |   |   |   |   |   |
|  | 18            |   |   |   |   |   |
|  | 19            |   |   |   |   |   |
|  | 20            |   |   |   |   |   |
| <b>Ledergruppe</b>   |               |   |   |   |   |   |
|  | Ledergruppe D |   |   |   |   |   |
| (Leder 170)  | Ledergruppe E |   |   |   |   |   |
|  | Ledergruppe F |   |   |   |   |   |
| (Leder 190)  | Ledergruppe G |   |   |   |   |   |
|  | Ledergruppe H |   |   |   |   |   |
| (Leder 43)   | Ledergruppe I |   |   |   |   |   |
| (Leder 42)   | Ledergruppe J |   |   |   |   |   |
| (Leder 250)  | Ledergruppe K |   |   |   |   |   |
| (Leder 430/45)   | Ledergruppe L |   |   |   |   |   |
| (Leder 390)  | Ledergruppe M |   |   |   |   |   |
| (Leder 450)  | Ledergruppe N |   |   |   |   |   |
| (Leder 550)  | Ledergruppe O |   |   |   |   |   |
|  | Ledergruppe P |   |   |   |   |   |
|  | Ledergruppe Q |   |   |   |   |   |
| <b>Stoffbedarf, ohne Rapport</b>                             |               |   |   |   |   |   |
| 140 cm breit   |               | 5.30 m  | 5.70 m  | 8.80 m  | 9.50 m  | 12.30 m   |

# Manhattan-LE24 extra hoch

|  |  |                      |                      |  |  |
|--|--|----------------------|----------------------|--|--|
| Sitzhöhe 43 oder 46 cm bei der Bestellung unbedingt angeben. |  |                      |                      |  |  |
| <b>Breite</b>  | Sofa<br>3-sitzig<br>256 cm   | Hocker<br>73 x 50 cm | Hocker<br>82 x 50 cm |  |  |
| <b>Bestell-Nr.</b>   | 253.35   | 253.60               | 253.62               |  |  |
|  |  |                      |                      |  |  |
|  |  |                      |                      |  |  |
| <b>Stoffgruppe</b>   | 13   |                      |                      |  |  |
|  | 14   |                      |                      |  |  |
|  | 15   |                      |                      |  |  |
|  | 16   |                      |                      |  |  |
|  | 17   |                      |                      |  |  |
|  | 18   |                      |                      |  |  |
|  | 19   |                      |                      |  |  |
|  | 20   |                      |                      |  |  |
|  |  |                      |                      |  |  |
| <b>Ledergruppe</b>   |  |                      |                      |  |  |
|  | Ledergruppe D  |                      |                      |  |  |
| (Leder 170)  | Ledergruppe E  |                      |                      |  |  |
|  | Ledergruppe F  |                      |                      |  |  |
| (Leder 190)  | Ledergruppe G  |                      |                      |  |  |
|  | Ledergruppe H  |                      |                      |  |  |
| (Leder 43)   | Ledergruppe I  |                      |                      |  |  |
| (Leder 42)   | Ledergruppe J  |                      |                      |  |  |
| (Leder 250)  | Ledergruppe K  |                      |                      |  |  |
| (Leder 430/45)   | Ledergruppe L  |                      |                      |  |  |
| (Leder 390)  | Ledergruppe M  |                      |                      |  |  |
| (Leder 450)  | Ledergruppe N  |                      |                      |  |  |
| (Leder 550)  | Ledergruppe O  |                      |                      |  |  |
|  | Ledergruppe P  |                      |                      |  |  |
|  | Ledergruppe Q  |                      |                      |  |  |
|  |  |                      |                      |  |  |
|  |  |                      |                      |  |  |
|  |  |                      |                      |  |  |
|  |  |                      |                      |  |  |
|  |  |                      |                      |  |  |
| <b>Stoffbedarf, ohne Rapport</b>                             |  |                      |                      |  |  |
| 140 cm breit   | 13.30 m  | 2.00 m               | 2.15 m               |  |  |
|  |  |                      |                      |  |  |
|  |  |                      |                      |  |  |
|  |  |                      |                      |  |  |
|  |  |                      |                      |  |  |

# Manhattan-LE24 extra hoch

|  |   |   |  |   |   |
|--|---|---|--|---|---|
| Sitzhöhe 43 oder 46 cm bei der Bestellung unbedingt angeben. |  |  |  |  |  |
|  |  |  |  |   |   |
| <b>Breite</b>  | Armlehnkissen<br>52 x 38 x 14 cm  | Armlehnkissen<br>für Sessel<br>52 x 30 x 14 cm                                    | Armlehnkissen<br>mit Reißverschluss<br>befestigt | Nackenkissen<br>38 x 23 cm  | Nackenkissen<br>54 x 23 cm  |
| <b>Bestell-Nr.</b>   | 253.907 L/R   | 253.908 L/R   | MP pro Kissen                                    | 200.950   | 200.952   |
| <b>Stoffgruppe</b>   | 13  |   |  |   |   |
|  | 14  |   |  |   |   |
|  | 15  |   |  |   |   |
|  | 16  |   |  |   |   |
|  | 17  |   |  |   |   |
|  | 18  |   |  |   |   |
|  | 19  |   |  |   |   |
|  | 20  |   |  |   |   |
| <b>Ledergruppe</b>   |   |   |  |   |   |
|  | Ledergruppe D   |   |  |   |   |
| (Leder 170)  | Ledergruppe E   |   |  |   |   |
|  | Ledergruppe F   |   |  |   |   |
| (Leder 190)  | Ledergruppe G   |   |  |   |   |
|  | Ledergruppe H   |   |  |   |   |
| (Leder 43)   | Ledergruppe I   |   |  |   |   |
| (Leder 42)   | Ledergruppe J   |   |  |   |   |
| (Leder 250)  | Ledergruppe K   |   |  |   |   |
| (Leder 430/45)   | Ledergruppe L   |   |  |   |   |
| (Leder 390)  | Ledergruppe M   |   |  |   |   |
| (Leder 450)  | Ledergruppe N   |   |  |   |   |
| (Leder 550)  | Ledergruppe O   |   |  |   |   |
|  | Ledergruppe P   |   |  |   |   |
|  | Ledergruppe Q   |   |  |   |   |
| <b>Stoffbedarf, ohne Rapport</b>                             |   |   |  |   |   |
| 140 cm breit   | 0.90 m  | 0.90 m  |  | 0.50 m  | 0.65 m  |