

Möbel LETZ

Finden und Wohlfühlen



Typenplan

Somo von vito - Boxspringbett Easy in Hellgrau

Wichtiger Hinweis für Sie

Etwaige Hinweise des Herstellers in dieser Produktinformation, die sich auf die Gewährleistung beziehen, haben für Sie keinerlei Bindungswirkung und können von Ihnen ignoriert werden. Ihre gesetzlichen Gewährleistungsrechte als Verbraucher uns gegenüber, als Ihrem Verkäufer, werden dadurch in keiner Weise berührt oder eingeschränkt. Sie können sich wegen aller Mängel jederzeit an uns wenden. Darüber hinaus gehende Herstellergarantien bleiben natürlich unberührt. Dieser Artikel wird hergestellt von Fey Sp. z o.o., Topole 17, 89600 Chojnice, Polen, info@fey1926.com

Möbel Letz GmbH
Am Gewerbepark 11
06895 Zahna-Elster

Tel.: 035383 - 6018 50

Fax.: 035383 - 6018 17



SOMO



SOMO

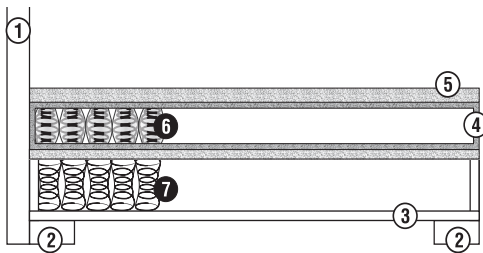

- 1 - Kopfteil Standard (bitte angeben),
bündig mit Bettseite
- 2 - Füße Gregg schwarz, 12 cm,
2 sichtbar
- 3 - Holzgestell
- 4 - Schaumzarge
- 5 - Topper Komfortschaum,
Höhe ca. 7 cm

6 - Matratze
Tonnen-
Taschenfederkern
Höhe ca. 19 cm

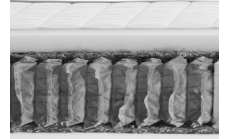

7 - Unterbau
Bonellfederkern
Höhe ca. 26 cm



Spiegel der Box in Drell latexiert
Spiegel der Matratze in Doppeltuch

Die Matratze (Pos. 6) ist in H2 und H3 lieferbar. Bitte geben Sie den gewünschten Härtegrad an. Wenn nichts anderes gewünscht wird, liefern wir die Matratze in H2.

Für die Auswahl des Härtegrades gilt folgende Empfehlung: H2 - für Personen bis ca. 80kg Körpergewicht, H3 - für Personen bis ca. 100kg Körpergewicht, H4 (Mehrpreis) - bis ca. 120kg Körpergewicht.

Setpreis inkl. Kopfteil (s. Beschreibung)							
	90/200	100/200	120/200	140/200	160/200	180/200	200/200
PG 1							
PG 2							

Ab Größe 160/200 werden 2 Unterbauten, 1 durchgehende Standardmatratze ohne Mittelzarge mit frei wählbaren Härtegraden, einem nicht abnehmbaren Bezug und 1 durchgehender Topper ausgeliefert.

Auf Wunsch sind 2 einzelne Matratzen im Möbelstoff bezogen ohne Mehrpreis erhältlich.

Mehrpreis für Überlängen (210 und 220cm)

Mehrpreis für Unterlänge (190cm)



Das Bett der Größe 140/200 cm liefern wir auf Wunsch mit zwei Boxen

Alle Maßangaben sind ca. Angaben.

Irrtümer vorbehalten.

SOMO

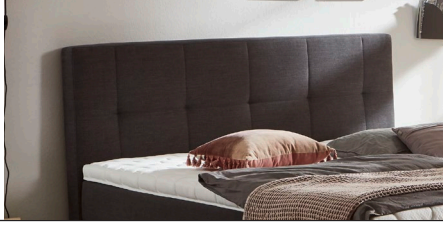
Kopfteile

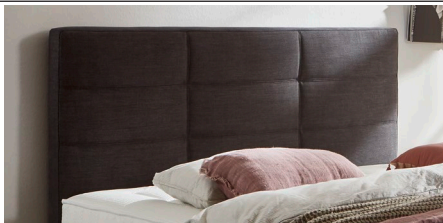



Standardkopfteile (ohne Mehrpreis erhältlich)			
PLAY		Standardhöhe ca. 115 cm, Tiefe ca. 11 cm, bündig Höhenkürzung auf 105 und 110- cm möglich.	im Setpreis inbegriffen, auch die Höhenänderungen
EASY		Standardhöhe ca. 125 cm, Tiefe ca. 12 cm, je Seite ca. 2,5 cm Überstand, Höhenkürzung auf 80-85-90-95-100-105-110-115-120 cm möglich.	im Setpreis inbegriffen, auch die Höhenänderungen
SCANA		Standardhöhe ca. 116 cm, Tiefe ca. 16 cm, bündig keine Höhenänderungen möglich	im Setpreis inbegriffen
VENUS		Standardhöhe ca. 125 cm, Tiefe ca. 12 cm, je Seite ca. 2,5 cm Überstand Änderungen: eine Reihe Karos weniger sind möglich (Höhe ca. 104 cm)	im Setpreis inbegriffen, auch die Höhenänderungen

Mehrpreis für KT Rücken echt

Größe	90/200	100/200	120/200	140/200	160/200	180/200	200/200



SOMO

Kopfteile

Kopfteile mit Mehrpreis		90/200	100/200	120/200	140/200	160/200	180/200	200/200
MAGNUM Standardhöhe ca. 130 cm, Tiefe ca. 13 cm, je Seite ca. 2 cm Überstand Änderung: eine Reihe Karos weniger ist möglich (Höhe ca. 100 cm), ohne zusätzlichen Mehrpreis								
BLAKE Standardhöhe ca. 120 cm, Tiefe ca. 11 cm, je Seite ca. 3 cm Überstand, Änderung: eine Reihe Karos weniger ist möglich (Höhe ca. 100cm), ohne zusätzlichen Mehrpreis								
LION Standardhöhe ca. 120 cm, Tiefe ca. 12 cm, je Seite ca. 3 cm Überstand Änderung: Kürzung auf 110 cm ist möglich, ohne zusätzlichen Mehrpreis								
ESEDRA Standardhöhe ca. 121 cm (mit Fuß 10 cm) Höhe ca. 125 cm (mit Fuß 15 cm) Tiefe ca. 27 cm, bündig, keine Höhenänderungen möglich Nicht möglich für Bett Aronica!								

Mehrpreis für KT Rücken echt

Größe	90/200	100/200	120/200	140/200	160/200	180/200	200/200
Mehrpreis							

Fußteile			90/200	100/200	120/200	140/200	160/200	180/200	200/200
FT EASY Höhe für SOMO - 58 cm		PG 1							
		PG 2							
FT Magnum Höhe für SOMO - 58 cm		PG 1							
		PG 2							

SOMO

Matratzen

Mehrpreis für Änderungen an der Matratze*

Größen	TFK 500 H4 Höhe ca. 19 cm	TFK 500 H5 Höhe ca. 19 cm	TFK 1000 H2 und H3 Höhe ca. 19 cm	TFK 1000 H4 Höhe ca. 19 cm	TFK 1000 H5 Höhe ca. 19 cm	TFK 2000 H2 und H3 Höhe ca. 23cm	TFK 2000 H4 Höhe ca. 23cm
90/200							
100/200							
120/200							
140/200							
160/200							
180/200							
200/200							

Interkontinental - Matratze mit TFK 500

KS-Topper inside H2 und H3 Höhe ca. 25 cm	Gel-Art Topper inside H2 oder H3 H ca. 25 cm

Minderpreis

ohne Matratze	
90/200	
100/200	
120/200	
140/200	
160/200	
180/200	
200/200	

Mehrpreis abnehmbarer Matratzenbezug (nicht für Kunstlederbezüge)

bis Größe 140 / 200 cm	
ab Größe 160 / 200 cm	

Auf Wunsch ist der Matratzenbezug abnehmbar, somit ist die Herausnahme und der Austausch von Matratzenkernen möglich. Ab der Größe 160 / 200 bieten wir Ihnen zwei Alternativen an:
 Alternative 1) durchgehender Standardmatratzenkern, frei wählbare Härtegrade ohne Mittelzarge
 Alternative 2) einzelne Matratzenkerne mit umlaufender Schaumzarge, frei wählbare Härtegrade.



SOMO

Topper

Mehrpreis für Änderung am Topper*

Größen	Kaltschaum 7 cm (für "Somo")	Gel-Art Höhe 6 cm	Gel-Art Höhe 9 cm
80/200			
90/200			
100/200			
120/200			
140/200			
160/200			
180/200			
200/200			









Topper

Größe	Komfortschaum Topper Höhe 7 cm	KS Topper Höhe 7 cm	Gel-Art Topper Höhe 6 cm	Gel-Art Topper Höhe 9 cm	Splitt Topper (nicht möglich bei Gel-Art)
80/200					--
90/200					--
100/200					--
120/200					--
140/200					
160/200					
180/200					
200/200					

* Wenn unterschiedliche Topper- oder Matratzenmodelle auf einem Bett miteinander kombiniert werden, kann es zu Höhenunterschieden kommen.

SOMO

Fußvarianten, Bettkasten

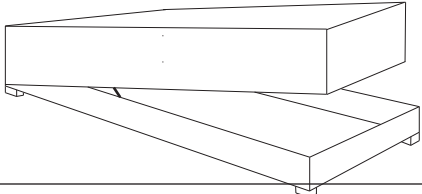
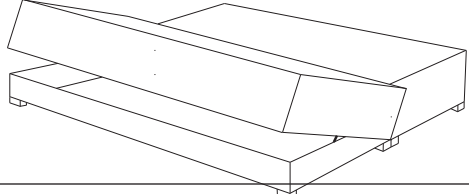

Mehrpreis für Fußvarianten														
Gregg chrom oder schwarz	Würfel Holz Wildeiche		Lake Zylinder, chrom Ø 5cm		Tulip Holz schräg, schwarz		Sienna Holz Eiche		Giant Chrom/An- thrazit abgewinkelt		Duo Metall schwarz		Füße versetzt schwebende Optik	
														
12 cm	Höhe	10 cm	Höhen- auswahl	10 cm	Höhe	15 cm	Höhe	15 cm	Höhe	15 cm	Höhe	15 cm	Höhen- auswahl	10 cm
				15 cm										
im Set	ohne Mehrpreis													

Mehrpreis für Bettkasten		
	Frontale Öffnung (für Einzel- und Doppelliegen)	Seitliche Öffnung (nur für Doppelliegen)
bis Größe 140/200cm		
ab Größe 160/200cm		



Die Bettkastenvariante wird mit ca. 5cm hohen Gleitern geliefert. **Eine Fußauswahl ist nicht möglich.**
Die Matratze in der Bettkastenvariante wird standardmäßig durchgehend geliefert, auf Wunsch ist eine geteilte Matratze möglich.

SOMO

Zubehör

Nachtkonsolen				
			Stoffgruppe 1	Stoffgruppe 2
CAMPO mit 1 Schublade B x H x T = 50 x 55 x 40 cm		klassisch		
PICA mit 2 Schubladen B x H x T = 50 x 55 x 40 cm		klassisch		

Zusätzliche Glasplatte, ca. 9 mm stark, für Nachtkonsolen Campo und Pica

Nachtkonsolen mit Glasablage				
			Stoffgruppe 1	Stoffgruppe 2
ZERO Glasablage mit 2 Schubladen B x H x T = 50 x 60 x 40 cm		klassisch		
BUMP Glasablage mit 4 Schubladen B x H x T = 50 x 60 x 40 cm		klassisch		

Deko-Kissen (Stoffauswahl Vito)			
Größen	Stoffgr. 1	Stoffgr. 2	
40/40			
40/60			
Uno mit Rand 40/60			
Uno mit Rand 50/70			
Nackenrolle 70/20			

Truhe		
Tiefe = ca. 45cm, Sitzhöhe ca. 47cm		
		
Breite	Stgr. 1	Stgr. 2
140 cm		
160 cm		
180 cm		

Plaids	100er Bett (60 x 150 cm)	120er Bett (60 x 150 cm)	140er Bett (60 x 150 cm)	160er Bett (60 x 240 cm)	180er Bett (60 x 240 cm)	200er Bett (60 x 240 cm)
Stgr. 1						
Stgr. 2						

SOMO

Stoffauswahl

Stoffgruppe I

Name	Zusammensetzung	Scheuerfestigkeit	erhältliche Farben
Mars	100 % PES	24.000 Touren	silbergrau 15, anthrazit 19, flamingo 20, pastel-blue21
Cantana	100 % PES	30.000 Touren	obsidian 4009, moonlight ocean 4010, sedana sage 4019, anthrazit 4020
Bench	100 % PES	50.000 Touren	silbergrau 6, schwarz 19, grau 18, silber 03, beige 28
Rami	100 % PES	95.000 Touren	camel 2, taupe 7, schlamm 11, silver 10
Fluff	100 % PES	88.000 Touren	jet black 8201, beluga 8202, smoked pearl 8203, falcon 8213, blue horizon 8215, hellgrün 8216, antarctica 8205
Creak	100 % PES	100.000 Touren	steel grey 2, titan 3, lunar rock 4, almond milk 5, taupe 6, woodrose 14
Ceylon	100 % PU // 80% PES, 20% CO	100.000 Touren	cream 02, grey 65, onyx 169
Oblo	100 % PES	35.000 Touren	lightgrey 80, stonegrey 90, cream 08, cappuccino 20

Stoffgruppe II

Name	Zusammensetzung	Scheuerfestigkeit	erhältliche Farben
Antibes	100 % PES	75.000 Touren	natural 01, grey 65, steel 149, ivory 101, forest 162
Bloom	100 % PES	90.000 Touren	sesame 03, stone 16, fossil 17, titanium 21, sterling 23, cloud 24, marine 26, camouflage 36
Styles	100 % PES	50.000 Touren	beige 5, hellgrau 26, anthrazit 31, onyx 32
Filo	100 % PES	100.000 Touren	falcon 5503, walnut 5507, moonlight ocean 5511, beluga 5520, jet black 5522,

Wir garantieren Qualität!



www.vito-moebel.de

Fremdstoffe: Bei Einsatz von Fremdstoffen wird kein Mehrpreis berechnet, der Fremdstoff muss als Zugabe erfolgen. Der Fremdstoff muss eine Mindestbreite von 1,40m haben. Der Fremdstoff muss als Polsterstoff deklariert sein. Mehrpreis für Überlängen (210 und 220cm) und für Unterlängen (190 cm).

Ab Größe 160/200 werden 2 Unterbauten, 1 durchgehende Standardmatratze ohne Mittelzarge mit frei wählbaren Härtegraden, einem nicht abnehmbaren Bezug und 1 durchgehender Topper ausgeliefert.

Auf Wunsch sind 2 einzelne Matratzen im Möbelstoff bezogen ohne Mehrpreis erhältlich.

Das Bett der Größe 140/200 cm liefern wir auf Wunsch mit zwei Boxen und zwei Matratzen (bitte angeben! Teilung der Interkontinental-Matratze nicht möglich). Alle Maßangaben sind ca.-Angaben.