

# Möbel LETZ

*Finden und Wohlfühlen*



## Typenplan

Bilbao von Erpo Polstermöbel - Leder-Ensemble black

### **Wichtiger Hinweis für Sie**

Etwaige Hinweise des Herstellers in dieser Produktinformation, die sich auf die Gewährleistung beziehen, haben für Sie keinerlei Bindungswirkung und können von Ihnen ignoriert werden. Ihre gesetzlichen Gewährleistungsrechte als Verbraucher uns gegenüber, als Ihrem Verkäufer, werden dadurch in keiner Weise berührt oder eingeschränkt. Sie können sich wegen aller Mängel jederzeit an uns wenden. Darüber hinaus gehende Herstellergarantien bleiben natürlich unberührt. Dieser Artikel wird hergestellt von ERPO Möbelwerk GmbH, Albert-Einstein-Straße 9, 88521 Ertingen, Deutschland, [verkauf@erpo.de](mailto:verkauf@erpo.de)

Möbel Letz GmbH  
Am Gewerbepark 11  
06895 Zahna-Elster

Tel.: 035383 - 6018 50

Fax.: 035383 - 6018 17

# collection

**erpo**<sup>®</sup>  
Sitz. Kultur.



Bilbao hoch

# Bilbao hoch

# collection

## Produktinformation

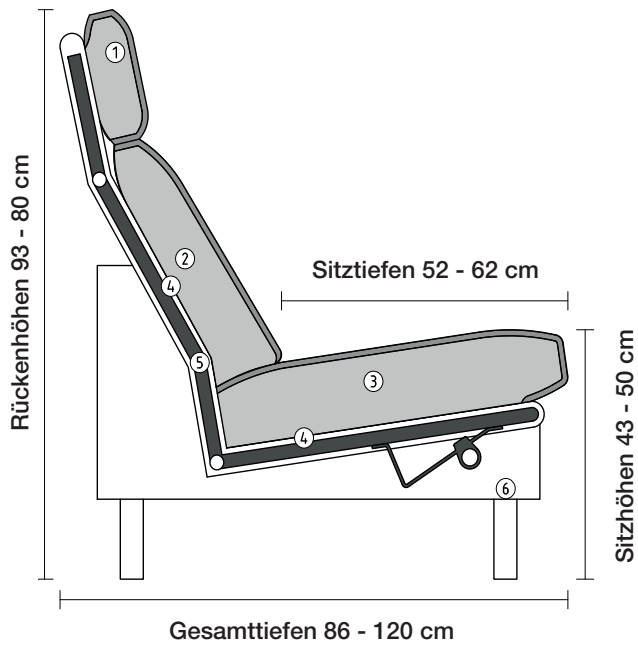

① **Nackenstütze**  
Kaltschaumkissen RG 25 mit  
Schaumstoff / Vliesabdeckung

② **Rückenkissen**  
Kaltschaumkissen RG 35 mit  
Schaumstoff / Vliesabdeckung

③ **Sitzkissen**  
Kaltschaumkissen RG 45 mit  
Schaumstoff / Vliesabdeckung

④ **Unterfederung**  
Dauerelastische Gummigurtunter-  
federung mit Polyetherschaum-  
einlage.

⑤ **Stahlrohrkonstruktion**  
Das Prinzip der Bequemlichkeit für  
die stufenlose Anpassung von  
Rückenlehne und Sitz.

⑥ **verschiedene Fußausführungen**

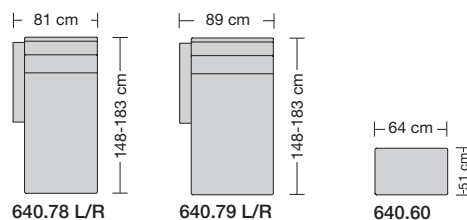
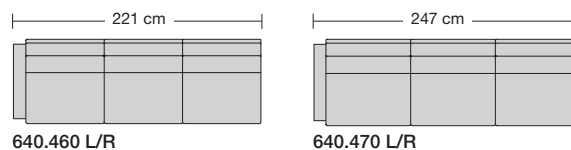
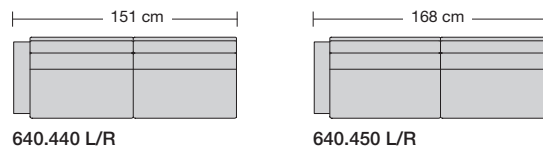
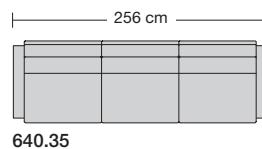
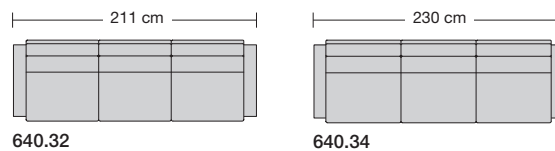
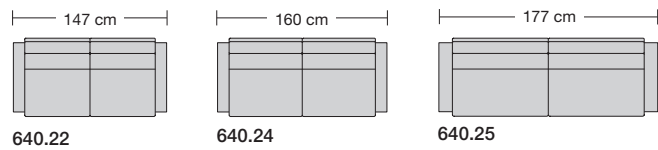
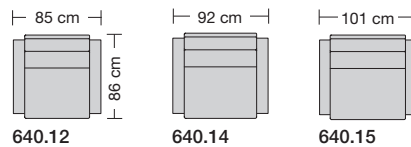

# Bilbao hoch

## Produktinformation

# collection

## Fussausführung



Holzfuß mit Chromgleiter, Ø 50 mm Buche natur oder in allen Erpo Basisfarben. Sonderfarben gegen Aufpreis.

**ER12:** 130 mm hoch für **Sitzhöhe 43 cm**  
**ER125:** 160 mm hoch für **Sitzhöhe 46 cm**  
**ER126:** 180 mm hoch für **Sitzhöhe 48 cm**

**ER 12 / 125 / 126**



Holzfuß diagonal angeordnet, 30-41mm, Buche natur oder in allen Erpo Basisfarben. Sonderfarben gegen Aufpreis.

**ER39:** 130 mm hoch für **Sitzhöhe 43cm**  
**ER395:** 160 mm hoch für **Sitzhöhe 46cm**

**ER 39 / 395**



Holzfuß Buche rund, Ø 60 mm Buche natur, Eiche natur oder in allen Erpo Basisfarben. Sonderfarben gegen Aufpreis.

**ER40:** 130 mm hoch für **Sitzhöhe 43 cm**  
**ER405:** 160 mm hoch für **Sitzhöhe 46 cm**  
**ER406:** 180 mm hoch für **Sitzhöhe 48 cm**

**ER 40 / 405 / 406**



Holzfuß Buche, 90 x 90 mm, in allen Erpo Basisfarben. Sonderfarben gegen Aufpreis oder in **Eiche natur**.

**ER48:** 130 mm hoch für **Sitzhöhe 43 cm**  
**ER485:** 160 mm hoch für **Sitzhöhe 46 cm**

**ER 48 / 485**



Metallfuß rund, Ø 60 mm hochglanz verchromt oder matt verchromt.

**ER50:** 130 mm hoch für **Sitzhöhe 43 cm**  
**ER505:** 160 mm hoch für **Sitzhöhe 46 cm**  
**ER506:** 180 mm hoch für **Sitzhöhe 48 cm**

**ER 50 / 505 / 506**



Metallfuß diagonal angeordnet, 30-44 mm **hochglanz verchromt**, **matt verchromt** oder **schwarz matt pulverbeschichtet**.

**ER57:** 130 mm hoch für **Sitzhöhe 43 cm**  
**ER575:** 160 mm hoch für **Sitzhöhe 46 cm**









**ER 57 / 575**









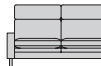

Metallfuß rund, höhenverstellbar von 130 – 155 mm, für Sitzhöhe 43 - 45 cm, Ø 30 mm, **hochglanz verchromt** oder **pulverbeschichtet titanfarbig**. Sonderlackierung in allen RAL Farben gegen Aufpreis.

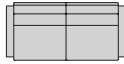
**ER 80**

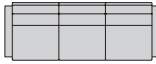
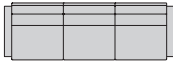





# Bilbao hoch

Sitzhöhe 43 cm oder 46 cm und Fußausführung bei der Bestellung unbedingt angeben.					
					
<b>Breite</b>	Sessel	Sessel	Sessel	Sofa 2-sitzig	Sofa 2-sitzig
	85 cm	92 cm	101 cm	147 cm	160 cm
<b>Bestell-Nr.</b>	<b>640.12</b>	<b>640.14</b>	<b>640.15</b>	<b>640.22</b>	<b>640.24</b>
<b>Stoffgruppe</b>	<b>13</b>				
	<b>14</b>				
	<b>15</b>				
	<b>16</b>				
	<b>17</b>				
	<b>18</b>				
	<b>19</b>				
	<b>20</b>				
<b>Ledergruppe</b>					
	Ledergruppe D				
(Leder 170)	Ledergruppe E				
	Ledergruppe F				
(Leder 190)	Ledergruppe G				
	Ledergruppe H				
(Leder 43)	Ledergruppe I				
(Leder 42)	Ledergruppe J				
(Leder 250)	Ledergruppe K				
(Leder 430/45)	Ledergruppe L				
(Leder 390)	Ledergruppe M				
(Leder 450)	Ledergruppe N				
(Leder 550)	Ledergruppe O				
	Ledergruppe P				
	Ledergruppe Q				
<b>Preis bei Stoffzugabe</b>					
<b>Stoffbedarf, ohne Rapport</b>					
<b>140 cm breit</b>	<b>4.70 m</b>	<b>4.90 m</b>	<b>5.30 m</b>	<b>7.90 m</b>	<b>8.30 m</b>

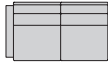

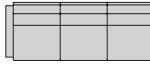
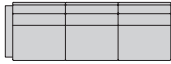

# Bilbao hoch

Sitzhöhe 43 cm oder 46 cm und Fußausführung bei der Bestellung unbedingt angeben.						
						
<b>Breite</b>		Sofa 2 1/2-sitzig	Sofa 3-sitzig	Sofa 3-sitzig	Sofa 3 1/2-sitzig	Hocker
		177 cm	211 cm	230 cm	256 cm	64 x 51 cm
<b>Bestell-Nr.</b>		<b>640.25</b>	<b>640.32</b>	<b>640.34</b>	<b>640.35</b>	<b>640.60</b>
<b>Stoffgruppe</b>	13					
	14					
	15					
	16					
	17					
	18					
	19					
	20					
<b>Ledergruppe</b>						
	Ledergruppe D					
(Leder 170)	Ledergruppe E					
	Ledergruppe F					
(Leder 190)	Ledergruppe G					
	Ledergruppe H					
(Leder 43)	Ledergruppe I					
(Leder 42)	Ledergruppe J					
(Leder 250)	Ledergruppe K					
(Leder 430/45)	Ledergruppe L					
(Leder 390)	Ledergruppe M					
(Leder 450)	Ledergruppe N					
(Leder 550)	Ledergruppe O					
	Ledergruppe P					
	Ledergruppe Q					
<b>Preis bei Stoffzugabe</b>						
<b>Stoffbedarf, ohne Rapport</b>						
140 cm breit		9.10 m	11.00 m	11.80 m	12.70 m	1.60 m

# Bilbao hoch

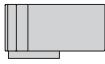
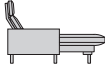
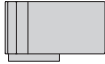
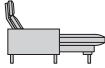
Sitzhöhe 43 cm oder 46 cm und Fußausführung bei der Bestellung unbedingt angeben.					
					
<b>Breite</b>	Anreihsofa 2-sitzig	Anreihsofa 2 1/2-sitzig	Anreihsofa 3-sitzig	Anreihsofa 3-sitzig	
	151 cm	168 cm	221 cm	247 cm	
<b>Bestell-Nr.</b>	640.440 L/R	640.450 L/R	640.460 L/R	640.470 L/R	
<b>Stoffgruppe</b>	13				
	14				
	15				
	16				
	17				
	18				
	19				
	20				
<b>Ledergruppe</b>					
	Ledergruppe D				
(Leder 170)	Ledergruppe E				
	Ledergruppe F				
(Leder 190)	Ledergruppe G				
	Ledergruppe H				
(Leder 43)	Ledergruppe I				
(Leder 42)	Ledergruppe J				
(Leder 250)	Ledergruppe K				
(Leder 430/45)	Ledergruppe L				
(Leder 390)	Ledergruppe M				
(Leder 450)	Ledergruppe N				
(Leder 550)	Ledergruppe O				
	Ledergruppe P				
	Ledergruppe Q				
<b>Preis bei Stoffzugabe</b>					
<b>Stoffbedarf, ohne Rapport</b>					
140 cm breit	7.50 m	8.10 m	10.90 m	12.00 m	

# Bilbao hoch

Sitzhöhe 43 cm oder 46 cm und Fußausführung bei der Bestellung unbedingt angeben.	 	 	 	 	
<b>Breite</b>	Longchair	Longchair	Armlehnkissen	Armlehnkissen für Sessel	
	81 x 149 cm	89 x 149 cm	52 x 38 x 14 cm	52 x 30 x 14 cm	
<b>Bestell-Nr.</b>	<b>640.78 L/R</b>	<b>640.79 L/R</b>	<b>640.907 L/R</b>	<b>640.908 L/R</b>	
<b>Stoffgruppe</b>	13				
	14				
	15				
	16				
	17				
	18				
	19				
	20				
<b>Ledergruppe</b>					
	Ledergruppe D				
(Leder 170)	Ledergruppe E				
	Ledergruppe F				
(Leder 190)	Ledergruppe G				
	Ledergruppe H				
(Leder 43)	Ledergruppe I				
(Leder 42)	Ledergruppe J				
(Leder 250)	Ledergruppe K				
(Leder 430/45)	Ledergruppe L				
(Leder 390)	Ledergruppe M				
(Leder 450)	Ledergruppe N				
(Leder 550)	Ledergruppe O				
	Ledergruppe P				
	Ledergruppe Q				
<b>Preis bei Stoffzugabe</b>					
<b>Stoffbedarf, ohne Rapport</b>					
140 cm breit	5.20 m	5.30 m	0.80 m	0.80 m	



# collection

**erpo**<sup>®</sup>  
Sitz. Kultur.



Bilbao extra hoch

# Bilbao extra hoch

# collection

## Produktinformation

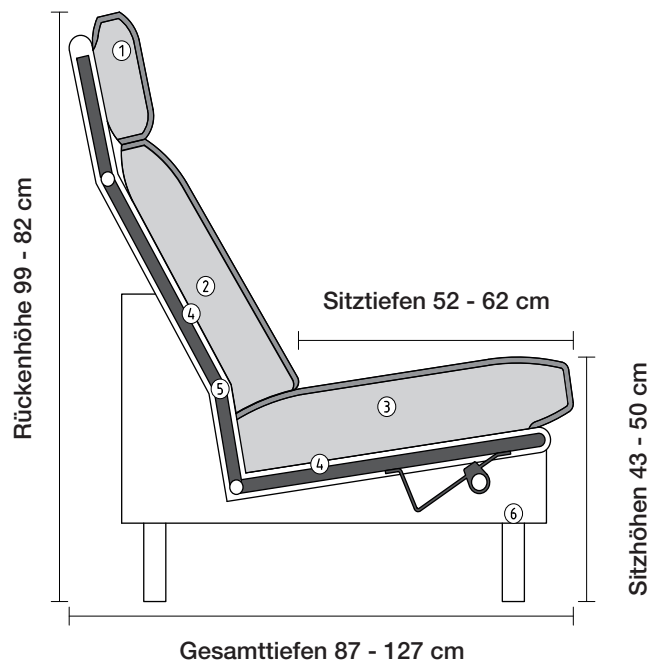

① **Nackenstütze**  
Kaltschaumkissen RG 25 mit  
Schaumstoff / Vliesabdeckung

② **Rückenkissen**  
Kaltschaumkissen RG 35 mit  
Schaumstoff / Vliesabdeckung

③ **Sitzkissen**  
Kaltschaumkissen RG 45 mit  
Schaumstoff / Vliesabdeckung

④ **Unterfederung**  
Dauerelastische Gummigurtunter-  
federung mit Polyetherschaum-  
einlage.

⑤ **Stahlrohrkonstruktion**  
Das Prinzip der Bequemlichkeit für  
die stufenlose Anpassung von  
Rückenlehne und Sitz.

⑥ **verschiedene Fußausführungen**

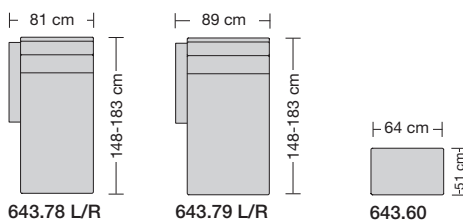
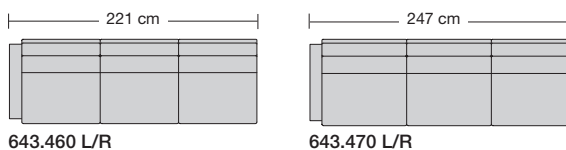
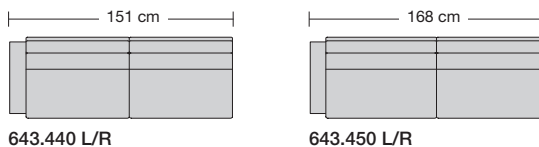
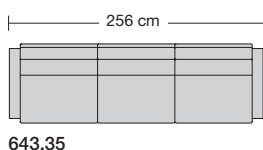
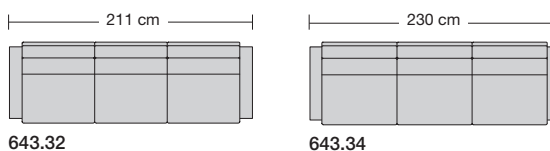
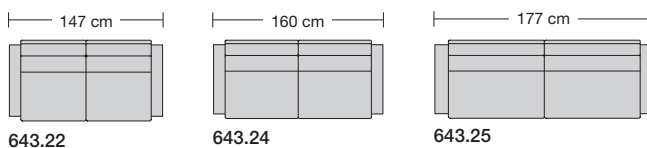
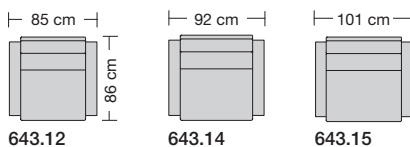

# Bilbao extra hoch

# collection

## Produktinformation

### Fussausführung



Holzfuß mit Chromgleiter, Ø 50 mm Buche natur oder in allen Erpo Basisfarben. Sonderfarben gegen Aufpreis.

**ER12:** 130 mm hoch für **Sitzhöhe 43 cm**  
**ER125:** 160 mm hoch für **Sitzhöhe 46 cm**  
**ER126:** 180 mm hoch für **Sitzhöhe 48 cm**

**ER 12 / 125 / 126**



Holzfuß diagonal angeordnet, 30-41mm, Buche natur oder in allen Erpo Basisfarben. Sonderfarben gegen Aufpreis.

**ER39:** 130 mm hoch für **Sitzhöhe 43cm**  
**ER395:** 160 mm hoch für **Sitzhöhe 46cm**

**ER 39 / 395**



Holzfuß Buche rund, Ø 60 mm Buche natur, Eiche natur oder in allen Erpo Basisfarben. Sonderfarben gegen Aufpreis.

**ER40:** 130 mm hoch für **Sitzhöhe 43 cm**  
**ER405:** 160 mm hoch für **Sitzhöhe 46 cm**  
**ER406:** 180 mm hoch für **Sitzhöhe 48 cm**

**ER 40 / 405 / 406**



Holzfuß Buche, 90 x 90 mm, in allen Erpo Basisfarben. Sonderfarben gegen Aufpreis oder in **Eiche natur**.

**ER48:** 130 mm hoch für **Sitzhöhe 43 cm**  
**ER485:** 160 mm hoch für **Sitzhöhe 46 cm**

**ER 48 / 485**



Metallfuß rund, Ø 60 mm hochglanz verchromt oder matt verchromt.

**ER50:** 130 mm hoch für **Sitzhöhe 43 cm**  
**ER505:** 160 mm hoch für **Sitzhöhe 46 cm**  
**ER506:** 180 mm hoch für **Sitzhöhe 48 cm**

**ER 50 / 505 / 506**



Metallfuß diagonal angeordnet, 30-44 mm **hochglanz verchromt**, **matt verchromt** oder **schwarz matt pulverbeschichtet**.

**ER57:** 130 mm hoch für **Sitzhöhe 43 cm**  
**ER575:** 160 mm hoch für **Sitzhöhe 46 cm**









**ER 57 / 575**



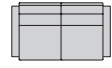
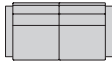







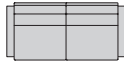

Metallfuß rund, höhenverstellbar von 130 – 155 mm, für Sitzhöhe 43 - 45 cm, Ø 30 mm, **hochglanz verchromt** oder **pulverbeschichtet titanfarbig**. Sonderlackierung in allen RAL Farben gegen Aufpreis.

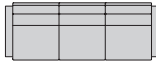
**ER 80**







# Bilbao extra hoch

Sitzhöhe 43 cm oder 46 cm und Fußausführung bei der Bestellung unbedingt angeben.					
					
<b>Breite</b>	Sessel	Sessel	Sessel	Sofa 2-sitzig	Sofa 2-sitzig
	85 cm	92 cm	101 cm	147 cm	160 cm
<b>Bestell-Nr.</b>	<b>643.12</b>	<b>643.14</b>	<b>643.15</b>	<b>643.22</b>	<b>643.24</b>
<b>Stoffgruppe</b>	13				
	14				
	15				
	16				
	17				
	18				
	19				
	20				
<b>Ledergruppe</b>					
	Ledergruppe D				
(Leder 170)	Ledergruppe E				
	Ledergruppe F				
(Leder 190)	Ledergruppe G				
	Ledergruppe H				
(Leder 43)	Ledergruppe I				
(Leder 42)	Ledergruppe J				
(Leder 250)	Ledergruppe K				
(Leder 430/45)	Ledergruppe L				
(Leder 390)	Ledergruppe M				
(Leder 450)	Ledergruppe N				
(Leder 550)	Ledergruppe O				
	Ledergruppe P				
	Ledergruppe Q				
<b>Preis bei Stoffzugabe</b>					
<b>Stoffbedarf, ohne Rapport</b>					
140 cm breit	4.80 m	5.00 m	5.40 m	8.00 m	8.50 m





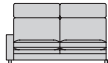
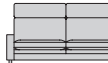

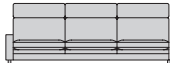
# Bilbao extra hoch

Sitzhöhe 43 cm oder 46 cm und Fußausführung bei der Bestellung unbedingt angeben.						
						
<b>Breite</b>		Sofa 2 1/2-sitzig	Sofa 3-sitzig	Sofa 3-sitzig	Sofa 3 1/2-sitzig	Hocker
		177 cm	211 cm	230 cm	256 cm	64 x 51 cm
<b>Bestell-Nr.</b>		<b>643.25</b>	<b>643.32</b>	<b>643.34</b>	<b>643.35</b>	<b>643.60</b>
<b>Stoffgruppe</b>	<b>13</b>					
	<b>14</b>					
	<b>15</b>					
	<b>16</b>					
	<b>17</b>					
	<b>18</b>					
	<b>19</b>					
	<b>20</b>					
<b>Ledergruppe</b>						
	<b>Ledergruppe D</b>					
(Leder 170)	<b>Ledergruppe E</b>					
	<b>Ledergruppe F</b>					
(Leder 190)	<b>Ledergruppe G</b>					
	<b>Ledergruppe H</b>					
(Leder 43)	<b>Ledergruppe I</b>					
(Leder 42)	<b>Ledergruppe J</b>					
(Leder 250)	<b>Ledergruppe K</b>					
(Leder 430/45)	<b>Ledergruppe L</b>					
(Leder 390)	<b>Ledergruppe M</b>					
(Leder 450)	<b>Ledergruppe N</b>					
(Leder 550)	<b>Ledergruppe O</b>					
	<b>Ledergruppe P</b>					
	<b>Ledergruppe Q</b>					
<b>Preis bei Stoffzugabe</b>						
<b>Stoffbedarf, ohne Rapport</b>						
<b>140 cm breit</b>		<b>9.20 m</b>	<b>11.40 m</b>	<b>11.90 m</b>	<b>13.00 m</b>	<b>1.60 m</b>

# Bilbao extra hoch

Sitzhöhe 43 cm oder 46 cm und Fußausführung bei der Bestellung unbedingt angeben.					
					
<b>Breite</b>	Anreihsofa 2-sitzig	Anreihsofa 2 1/2-sitzig	Anreihsofa 3-sitzig	Anreihsofa 3-sitzig	
	151 cm	168 cm	221 cm	247 cm	
<b>Bestell-Nr.</b>	643.440 L/R	643.450 L/R	643.460 L/R	643.470 L/R	
<b>Stoffgruppe</b>	13				
	14				
	15				
	16				
	17				
	18				
	19				
	20				
<b>Ledergruppe</b>					
	Ledergruppe D				
(Leder 170)	Ledergruppe E				
	Ledergruppe F				
(Leder 190)	Ledergruppe G				
	Ledergruppe H				
(Leder 43)	Ledergruppe I				
(Leder 42)	Ledergruppe J				
(Leder 250)	Ledergruppe K				
(Leder 430/45)	Ledergruppe L				
(Leder 390)	Ledergruppe M				
(Leder 450)	Ledergruppe N				
(Leder 550)	Ledergruppe O				
	Ledergruppe P				
	Ledergruppe Q				
<b>Preis bei Stoffzugabe</b>					
<b>Stoffbedarf, ohne Rapport</b>					
140 cm breit	7.70 m	8.50 m	12.30 m	12.30 m	

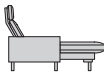
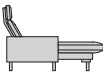
# Bilbao extra hoch

Sitzhöhe 43 cm oder 46 cm und Fußausführung bei der Bestellung unbedingt angeben.					
					
<b>Breite</b>	Longchair	Longchair	Armlehnkissen	Armlehnkissen für Sessel	
	81 x 149 cm	89 x 149 cm	52 x 38 x 14 cm	52 x 30 x 14 cm	
<b>Bestell-Nr.</b>	643.78 L/R	643.79 L/R	643.907 L/R	643.908 L/R	
<b>Stoffgruppe</b>	13				
	14				
	15				
	16				
	17				
	18				
	19				
	20				
<b>Ledergruppe</b>					
	Ledergruppe D				
(Leder 170)	Ledergruppe E				
	Ledergruppe F				
(Leder 190)	Ledergruppe G				
	Ledergruppe H				
(Leder 43)	Ledergruppe I				
(Leder 42)	Ledergruppe J				
(Leder 250)	Ledergruppe K				
(Leder 430/45)	Ledergruppe L				
(Leder 390)	Ledergruppe M				
(Leder 450)	Ledergruppe N				
(Leder 550)	Ledergruppe O				
	Ledergruppe P				
	Ledergruppe Q				
<b>Preis bei Stoffzugabe</b>					
<b>Stoffbedarf, ohne Rapport</b>					
140 cm breit	5.40 m	5.50 m	0.80 m	0.80 m	