

# Möbel LETZ

*Finden und Wohlfühlen*



## Typenplan

Casares von Rojas Mobiliario - Esstisch aus Pinienholz mit Auszugsfunkt

### **Wichtiger Hinweis für Sie**

Etwaige Hinweise des Herstellers in dieser Produktinformation, die sich auf die Gewährleistung beziehen, haben für Sie keinerlei Bindungswirkung und können von Ihnen ignoriert werden. Ihre gesetzlichen Gewährleistungsrechte als Verbraucher uns gegenüber, als Ihrem Verkäufer, werden dadurch in keiner Weise berührt oder eingeschränkt. Sie können sich wegen aller Mängel jederzeit an uns wenden. Darüber hinaus gehende Herstellergarantien bleiben natürlich unberührt. Dieser Artikel wird hergestellt von MOBELSAN MUEBLES Y DECORACION SL, CTRA MADRID CIUDAD REAL KM 98, 45100 Sonseca-Toledo, Spanien, [contacto@rojasmobiliario.com](mailto:contacto@rojasmobiliario.com)

Möbel Letz GmbH  
Am Gewerbepark 11  
06895 Zahna-Elster

Tel.: 035383 - 6018 50

Fax.: 035383 - 6018 17



**CASARES**

**2.3**



## Inhaltverzeichnis

▶ Programminformationen	02 – 03
▶ Beispiele Mögliche Kombinationen	04 – 05
▶ Lowboards	06 – 06
▶ Sideboards	07 – 07
▶ Highboards	08 – 08
▶ Vitrienen	09 – 09
▶ Couchtische	10 – 10
▶ Esstische	11 – 11
▶ Stühlen	12 – 12



### Ausführungen



**Decape  
(00)**



**Mediterraneo  
(01)**



**Weiss gebürstet  
(02)**



**Grau gebürstet  
(10)**



**Schwarz gebürstet  
(11)**

### optionale Akzentausführungen



**Creme (07)**



**Roggen (08)**

Bitte für jede Bestellungen die Farbauswahl wie folgt angeben:

1. Typ 4010-00-K08  
 ✓ Vitrine 4010 in Decape (00) und Kranz in Roggen (08)  
 2. Typ 4010-00-K08-S08  
 ✓ Vitrine 4010 in Decape (00) und Kranz und Sockel in Roggen (08)

### Akzent für:

- ▶ Kränze
- ▶ Sockeln
- ▶ Rückwände
- ▶ Innenleben\*
- ▶ Abdeckplatten
- ▶ Tischgestell

\*Nur möglich in TV-Lowboards und Highboards mit Schiebetüren und Holzfüllungen an den Seiten.

## Metallfüsse

Alle unsere Möbeln sind mit 4 Metallfüsse ausgestattet:

- 2 verstellbar
- 2 Fix



die natur.  
die möbel.  
der mensch.

Um die Schönheit des verarbeiteten Massivholz zu bewahren, wird die Oberfläche unserer Möbel sehr sorgfältig bearbeitet.

Alle dazu nötigen Fertigungsprozesse und abschließend die Lackierung werden aufeinander abgestimmt und führen so zu einer bezaubernden typischen Oberfläche, die die Wärme des verarbeiteten Massivholz spüren lässt.

Alle Oberflächenmaterialien werden von Hand aufgebracht wobei Wasserlösliche Farben verwendet werden um die Ursprünglichkeit der Hölzer in seiner natürlichen Form und Maserung zu erhalten. Wasserlösliche Farben sind synthetische oder natürliche Pigmente, die eine sehr hohe Wasserlöslichkeit haben.

Diese Farbpalette ermöglicht eine drastische Reduzierung der VOC-Emissionen, was sie zur nachhaltigsten und ökologischsten Technologie macht.

Die unterschiedlichen Strukturen, Farben und Äste sind charakteristische Zeichen von Massivholz und betonen die einzigartige Natürlichkeit.



die natur.  
das handwerk.  
das holz.



Pinienholz lässt sich nicht nur zu wunderbar vielseitigen Möbeln verarbeiten, es sorgt auch für ein angenehmes und gesundes Raumklima bei Ihnen zuhause.

Holen Sie sich ein Stück Natur in Ihr Zuhause und sorgen Sie ganz nebenbei für einen nachhaltigen Umgang mit unserer Natur.

Pinienholz – ein nachwachsender Rohstoff aus der Natur.

**Kombi 001**

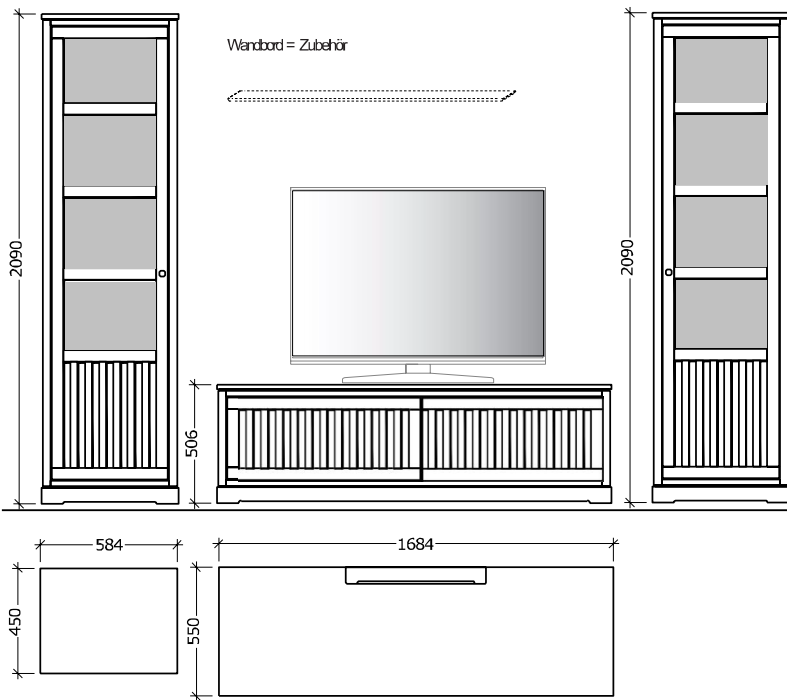

**Gesamtpreis Kombination**

> ohne Zubehör <

Vitrine Linksanschlag	TYPE 4010
Lowboard 2 Schiebetüren	TYPE 1010
Vitrine Rechtsanschlag	TYPE 4020

**Zubehör**

Wandboard	TYPE 7010
Halogenstrahler 1set	TYPE 8010
inkl. Trafo und Schalter	

**Kombi 002**

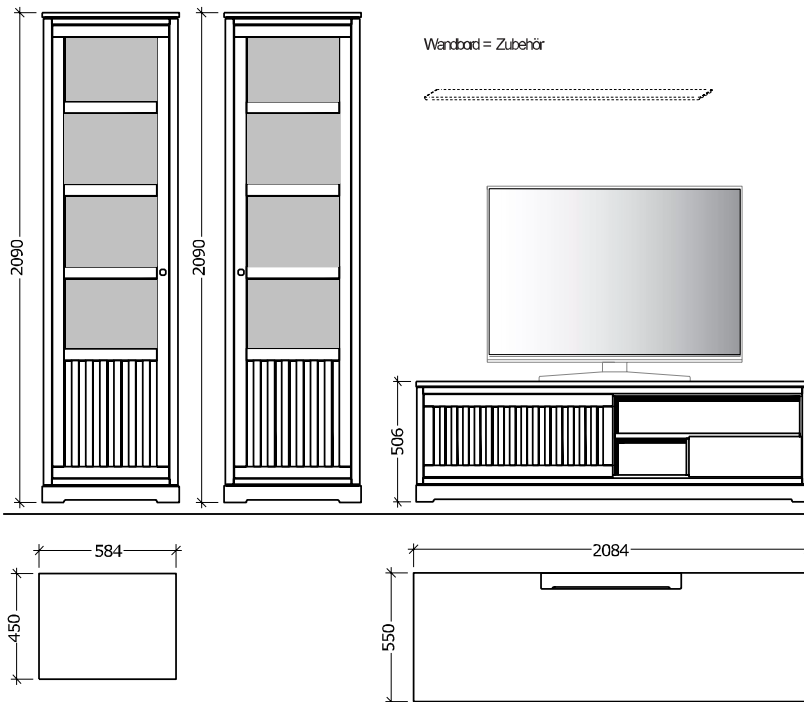

**Gesamtpreis Kombination**

> ohne Zubehör <

Vitrine Linksanschlag	TYPE 4010
Vitrine Rechtsanschlag	TYPE 4020
Lowboard 1 Schiebetür	TYPE 1020

**Zubehör**

Wandboard	TYPE 7010
Halogenstrahler 1set	TYPE 8010
inkl. Trafo und Schalter	

**Kombi 003**

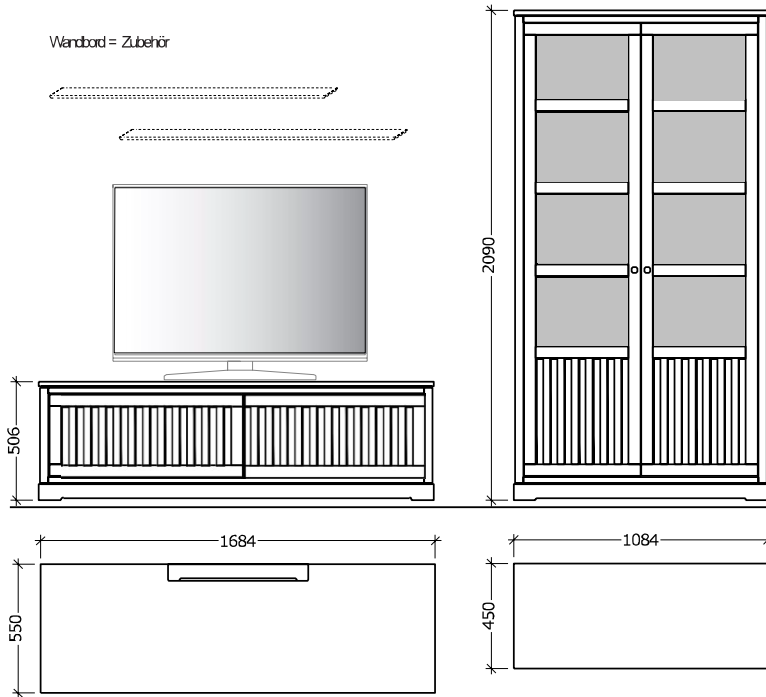

**Gesamtpreis Kombination**

> ohne Zubehör <

Lowboard 2 Schiebetüren	TYPE 1010
Vitrine 2 trg.	TYPE 4040

**Zubehör**

Wandboard	Art.-Nr. 7010
Halogenstrahler 2set	Art.-Nr. 8020
inkl. Trafo und Schalter	

**Kombi 004**

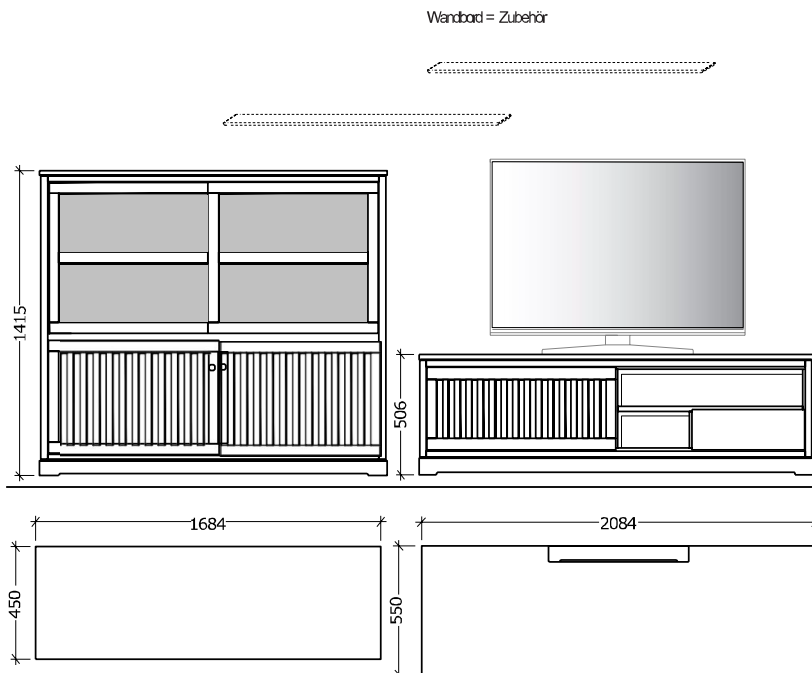

**Gesamtpreis Kombination**

> ohne Zubehör <

Highboard 4 trg.	Art.-Nr. 3030
unten 2 Türen und oben 2 Schiebetüren	
Lowboard 1 Schiebetür	Art.-Nr. 1020

**Zubehör**

Wandboard	Art.-Nr. 7010
Halogenstrahler 2set	Art.-Nr. 8020
inkl. Trafo und Schalter	

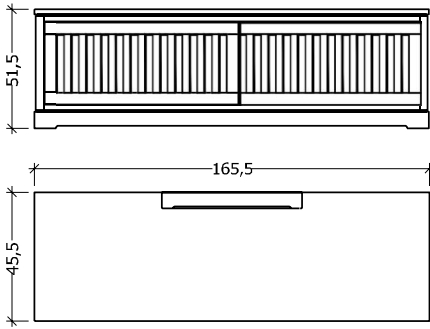

**TYPE 1010**

**TYPE 1011 glatte Füllung**

Lowboard 2 Schiebetüren

Innenleben:

Links und Rechts 1 Holz-Einlegeboden

Masse:

**Breite 165,5 x Höhe 51,5 x Tiefe 45,5 cm**

Gewicht: 38 kg inklusive Verpackung

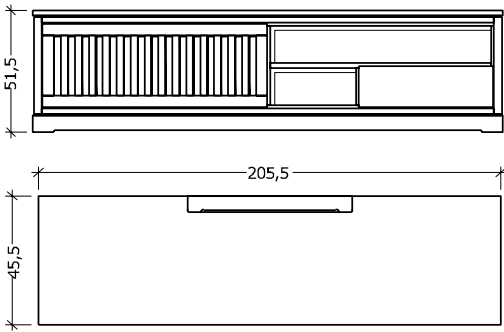

**TYPE 1020**

**TYPE 1021 glatte Füllung**

Lowboard 1 Schiebetür

Innenleben:

Link 1 Holz-Einlegeboden

Rechts 2 offene Fächer und Schublade

Masse:

**Breite 205,5 x Höhe 51,5 x Tiefe 45,5 cm**

Gewicht: 64 kg inklusive Verpackung

Bitte für jede Bestellung die Farbauswahl angeben s. S. 2

CASARES - SIDEBOARDS

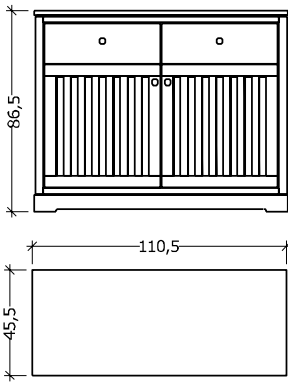

**TYPE 2010**

**TYPE 2011 glatte Füllung**

Sideboard 2 Türen und 2 Schubladen

Innenleben:  
1 Holz-Einlegeboden

Masse:

**Breite 110,5 x Höhe 86,5 x Tiefe 45,5 cm**

Gewicht: 43 kg inklusive Verpackung

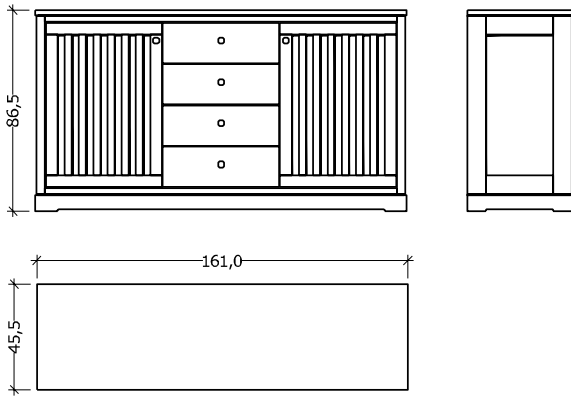

**TYPE 2030**

**TYPE 2031 glatte Füllung**

Sideboard 2 Türen und 4 Schubladen

Innenleben:  
Links und Rechts 1 Holz-Einlegeboden

Masse:

**Breite 161,0 x Höhe 86,5 x Tiefe 45,5 cm**

Gewicht: 68 kg inklusive Verpackung

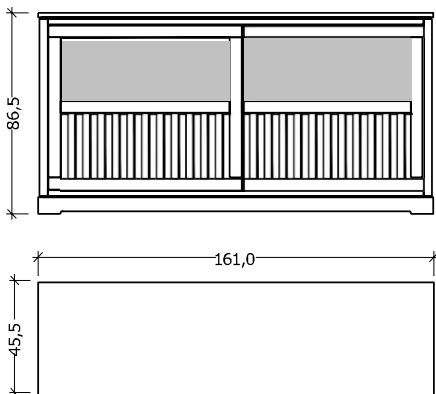

**TYPE 2040**

**TYPE 2041 glatte Füllung**

Sideboard 2 Schiebetüren

Innenleben:  
1 Holz-Einlegeboden

Masse:

**Breite 161,0 x Höhe 86,5 x Tiefe 45,5 cm**

Gewicht: 53 kg inklusive Verpackung

Bitte für jede Bestellung die Farbauswahl angeben s. S. 2



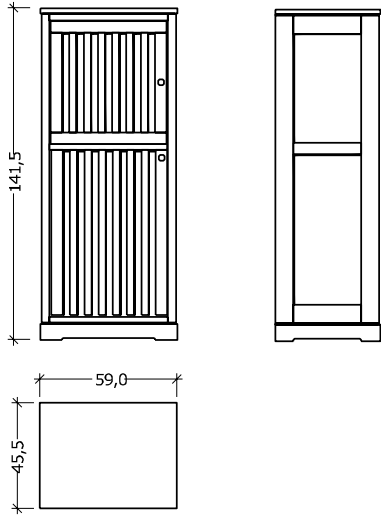

**TYPE 3010 Linksanschlag**  
**TYPE 3011 glatte Füllung**  
**TYPE 3020 Rechtsanschlag**  
**TYPE 3021 glatte Füllung**

Highboard 1 Tür

Innenleben:  
 Oben und unten 1 Holz-Einlegeboden

Masse:

**Breite 59,0 x Höhe 141,5 x Tiefe 45,5 cm**

Gewicht: 36 kg inklusive Verpackung

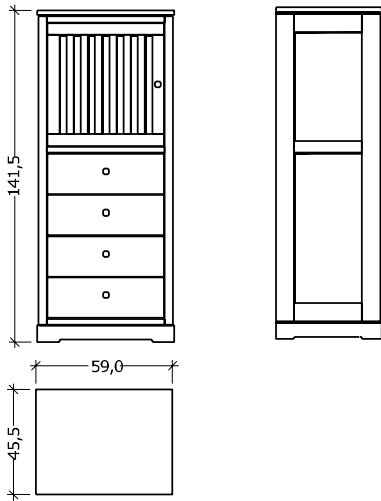

**TYPE 3030 Linksanschlag**  
**TYPE 3031 glatte Füllung**  
**TYPE 3040 Rechtsanschlag**  
**TYPE 3041 glatte Füllung**

Highboard 1 Tür und 4 Schubladen

Innenleben:  
 1 Holz-Einlegeboden

Masse:

**Breite 59,0 x Höhe 141,5 x Tiefe 45,5 cm**

Gewicht: 46 kg inklusive Verpackung

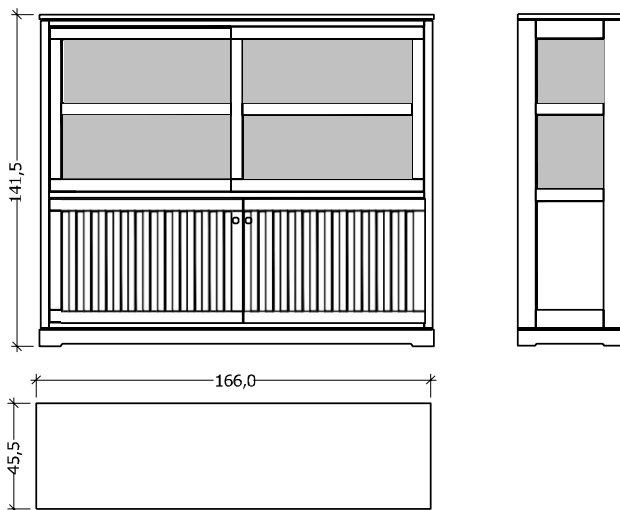

**TYPE 3060**  
**TYPE 3061 glatte Füllung**

Highboard 4 trg.

Unten 2 Türen und oben 2 Schiebetüren  
 Innenleben:  
 Oben und unten 1 Holz-Einlegeboden

Masse:

**Breite 166,0 x Höhe 141,5 x Tiefe 45,5 cm**

Gewicht: 84 kg inklusive Verpackung

Bitte für jede Bestellung die Farbauswahl angeben s. S. 2

CASARES - VITRINEN

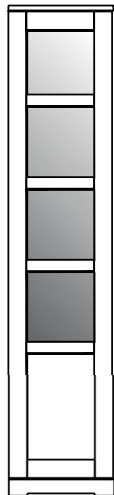
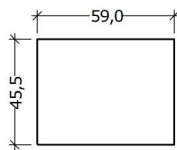
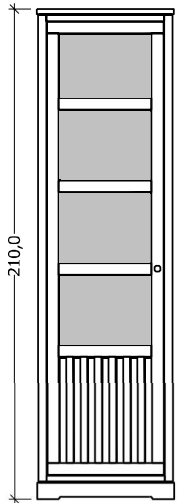

**TYPE 4010 Linksanschlag**  
**TYPE 4011 glatte Füllung**  
**TYPE 4020 Rechtsanschlag**  
**TYPE 4021 glatte Füllung**

Vitrine 1 Tür

Innenleben:  
 4 Holz-Einlegeboden

Masse:

**Breite 59,0 x Höhe 210,0 x Tiefe 45,5 cm**

Gewicht: 58 kg inklusive Verpackung

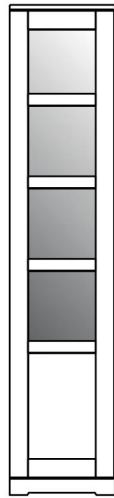
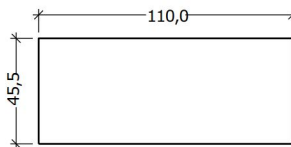
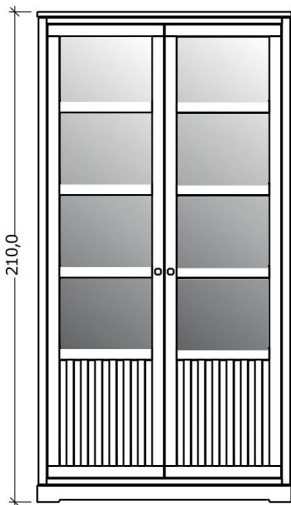

**TYPE 4040**  
**TYPE 4041 glatte Füllung**

Vitrine 2 trg.

Innenleben:  
 4 Holz-Einlegeboden

Masse:

**Breite 110,0 x Höhe 210,0 x Tiefe 45,5 cm**

Gewicht: 90 kg inklusive Verpackung

**Zubehör**

Wandboard **TYPE 7010**

Masse: 110 x 3 x 20 cm

Wandboard **TYPE 7011**

Masse: 140 x 3 x 20 cm

Halogenstrahler 1set **TYPE 8010**

inkl. Trafo und Schalter

Halogenstrahler 2set **TYPE 8020**

inkl. Trafo und Schalter

Bitte für jede Bestellung die Farbauswahl angeben s. S. 2

CASARES - COUCHTISCHE



**TYPE 5010**  
**TYPE 5011 ohne Zwischenboden**

Masse:

**Breite 90,0 x Höhe 43,0 x Tiefe 90,0 cm**

Gewicht: 24 kg inklusive Verpackung

Tischplattenstärke 3,0 cm



**TYPE 5015**  
**TYPE 5016 ohne Zwischenboden**

Masse:

**Breite 90,0 x Höhe 43,0 x Tiefe 90,0 cm**

Gewicht: 24 kg inklusive Verpackung



**TYPE 5020**  
**TYPE 5021 ohne Zwischenboden**

Masse:

**Breite 110,0 x Höhe 43,0 x Tiefe 70,0 cm**

Gewicht: 23 kg inklusive Verpackung

Tischplattenstärke 3,0 cm



**TYPE 5025**  
**TYPE 5026 ohne Zwischenboden**

Masse:

**Breite 110,0 x Höhe 43,0 x Tiefe 70,0 cm**

Gewicht: 23 kg inklusive Verpackung

**Konfigurationsmöglichkeiten**

Sie können unsere Couchtische zwischen zwei Farblöne wählen, Tischplatte/Tischrahmen in ein Farbton und Tischgestell in ein anderen Farbton.

Geben Sie immer hinter der Type-Nr. als erstes die Farbe für die Tischplatte/Tischrahmen und als zweites die Farbe für den Tischgestell.

Beispiel anhand vom Couchtisch Type 5010

1. Type 5010-10 (Grau für die Tischplatte) 2. Type 5010-10-08 (Roggen für den Tischgestell)

Bitte für jede Bestellung die Farbauswahl angeben s. S. 2

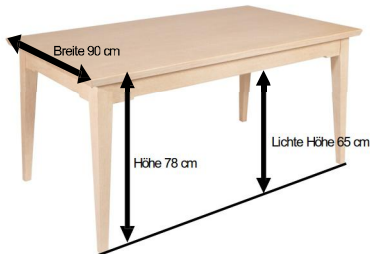

Tischplattenstärke 3,5 cm

**Esstische ohne Verlängerung**

TYPE 6140 / Länge 140 cm

TYPE 6160 / Länge 160 cm

TYPE 6180 / Länge 180 cm

TYPE 6200 / Länge 200 cm

**Schiebplatte mit innenliegender 60 cm Verlängerung**



Tischplattenstärke 3,5 cm

**Esstische mit Verlängerung**

TYPE 7140 / Länge 140 cm

TYPE 7160 / Länge 160 cm

TYPE 7180 / Länge 180 cm

TYPE 7200 / Länge 200 cm

**Gewicht:** 47 kg / 54 kg / 61 kg / 68 kg

inklusive Verpackung

**Konfigurationsmöglichkeiten**

Sie können unsere Esstische zwischen zwei Farbtöne wählen, Tischplatte in ein Farbton und Tischgestell in ein anderen Farbton.

Geben Sie immer hinter der Type-Nr. als erstes die Farbe für die Tischplatte und als zweites die Farbe für den Tischgestell.

Beispiel anhand vom Esstisch Type 6140

- 1. Type 6140-10 (Grau für die Tischplatte)
- 2. Type 6140-10-08 (Roggen für den Tischgestell)

Bitte für jede Bestellung die Farbauswahl angeben s. S. 2



**Stuhl mit Holzsitz oder Stoffsitz**

**TYPE 7400**

**Breite:** 48 cm

**Höhe:** 101 cm

**Tiefe:** 52 cm

**Sitzhöhe:** 46 cm



**Stuhl mit Rücken & Stoffsitz\***

**TYPE 7300**

**Breite:** 45 cm

**Höhe:** 102 cm

**Tiefe:** 55 cm

**Sitzhöhe:** 49 cm

\*nicht erhältlich mit Holzsitz



02



10



11



39



50



61