

Möbel LETZ

Finden und Wohlfühlen



Typenplan

Mesure von Van Landschoot - Boxspringbett Paris lightgrey

Wichtiger Hinweis für Sie

Etwaige Hinweise des Herstellers in dieser Produktinformation, die sich auf die Gewährleistung beziehen, haben für Sie keinerlei Bindungswirkung und können von Ihnen ignoriert werden. Ihre gesetzlichen Gewährleistungsrechte als Verbraucher uns gegenüber, als Ihrem Verkäufer, werden dadurch in keiner Weise berührt oder eingeschränkt. Sie können sich wegen aller Mängel jederzeit an uns wenden. Darüber hinaus gehende Herstellergarantien bleiben natürlich unberührt. Dieser Artikel wird hergestellt von Van Landschoot NV, Aalterbaan 119, 9990 Maldegem, Belgien, info@vanlandschoot.be

Möbel Letz GmbH
Am Gewerbepark 11
06895 Zahna-Elster

Tel.: 035383 - 6018 50

Fax.: 035383 - 6018 17

MADE WITH CARE IN BELGIUM



SINCE 1925



Measure

BY VAN LANDSCHOOT



Belgische Qualität, das garantieren wir.

UNSERE GESCHICHTE

Van Landschoot ist seit 1925 ein engmaschiges Familienunternehmen, das hochwertige Produkte zu erschwinglichen Preisen liefert. Dank unseres Hungers nach Innovation und Fortschritt arbeiten wir jeden Tag daran, unser Unternehmen zu erweitern und zu stärken.

Ihr Schlaf ist wichtig für uns, und wir haben für jedes Schlafproblem eine Lösung. Mit unserem umfangreichen Angebot an Matratzen und Boxspringsystemen sowie Kissen kümmern wir uns seit mehr als 90 Jahren um Ihre Träume.

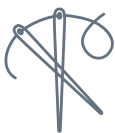

Belgian Quality
since 1925



Sustainable
Family Business



Tradition
and innovation





Inhalt

VORWORT	2
KOPFTEILE	4
BOXSPRINGS	10
MATRATZEN	14
FÜSSE	38
ZUBEHÖR	40
KISSEN	42
SONSTIGES	43
LEGENDE	44
PRAKTISCHE INFO	45
INFO TONNENTASCHENFEDERN	46

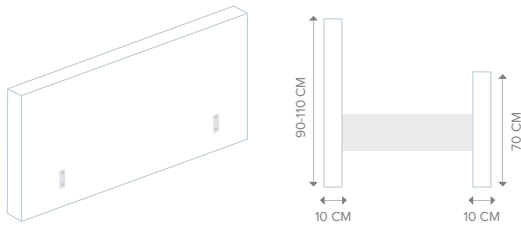

FÜSSE FÜR SCHWEBEEFFEKT VERFÜGBAR

PARIS

KOPFTEIL

Höhe	90/110 cm
Tiefe	10 cm
Breite	+ 10 cm Beidseitig Überstand
Veredelungen	Glatt
Stoffe	Mesure Stoffe
Garantie	5 Jahre degressiv

FUSSTEIL

Höhe	70 cm
Tiefe	10 cm
Breite	+ 5 cm Beidseitig Überstand
Veredelungen	Glatt

LONDON

KOPFTEIL

Höhe	90/110 cm
Tiefe	12 cm
Breite	+ 10 cm Beidseitig Überstand
Veredelungen	Steppung
Stoffe	Mesure Stoffe
Garantie	5 Jahre degressiv

FUSSTEIL

Höhe	70 cm
Tiefe	12 cm
Breite	+ 5 cm Beidseitig Überstand
Veredelungen	Steppung

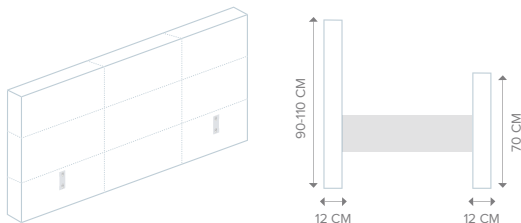

FÜSSE FÜR SCHWEBEEFFEKT VERFÜGBAR

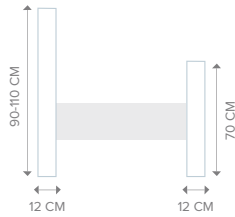
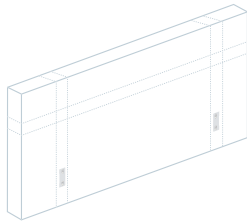

FÜSSE FÜR SCHWEBEEFFEKT VERFÜGBAR

BRUSSELS

KOPFTEIL

Höhe	90/110 cm
Tiefe	12 cm
Breite	+ 10 cm Beidseitig Überstand
Veredelungen	Steppung
Stoffe	Mesure Stoffe
Garantie	5 Jahre degressiv

FUSSTEIL

Höhe	70 cm
Tiefe	12 cm
Breite	+ 5 cm Beidseitig Überstand
Veredelungen	Steppung

BERLIN

KOPFTEIL

Höhe	90/110 cm
Tiefe	12 cm
Breite	+ 10 cm Beidseitig Überstand
Veredelungen	Steppung
Stoffe	Mesure Stoffe
Garantie	5 Jahre degressiv

FUSSTEIL

Höhe	70 cm
Tiefe	12 cm
Breite	+ 5 cm Beidseitig Überstand
Veredelungen	Steppung

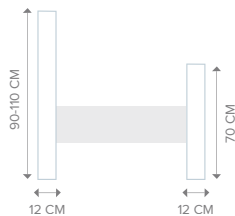
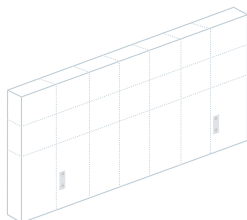

FÜSSE FÜR SCHWEBEEFFEKT VERFÜGBAR

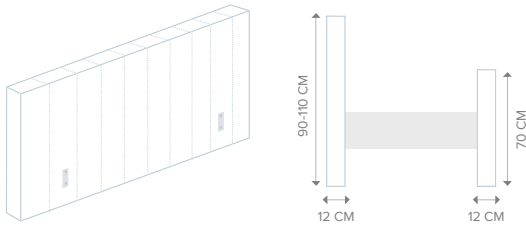

FÜSSE FÜR SCHWEBEEFFEKT VERFÜGBAR

UTAH

KOPFTEIL

Höhe	90/110 cm
Tiefe	12 cm
Breite	+ 10 cm Beidseitig Überstand
Veredelungen	Steppung
Stoffe	Mesure Stoffe
Garantie	5 Jahre degressiv

FUSSTEIL

Höhe	70 cm
Tiefe	12 cm
Breite	+ 5 cm Beidseitig Überstand
Veredelungen	Steppung

LYON

KOPFTEIL

Höhe	90/110 cm
Tiefe	12 cm
Breite	+ 10 cm Beidseitig Überstand
Veredelungen	Steppung
Stoffe	Mesure Stoffe
Garantie	5 Jahre degressiv

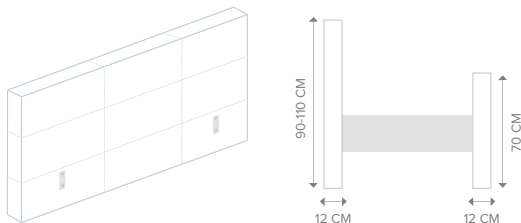

FÜSSE FÜR SCHWEBEEFFEKT VERFÜGBAR



CHICAGO

KOPFTEIL

Höhe	93/113 cm
Tiefe	6 cm
Breite	+ 12 cm Beidseitig Überstand
Veredelungen	Ziernaht + Steppung • 2 designs
Stoffe	Mesure Stoffe
Garantie	5 Jahre degressiv

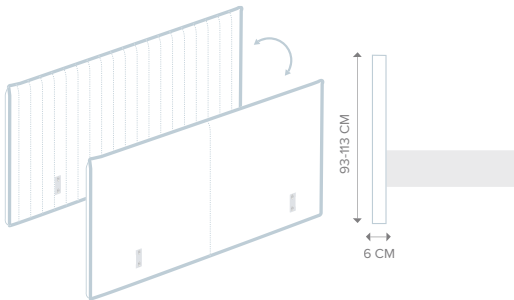

FÜSSE FÜR SCHWEBEEFFEKT VERFÜGBAR

KUNSTLEDER NICHT EMPFOHLEN



BARCELONA

KOPFTEIL

Höhe	90/110 cm
Tiefe	6 cm
Breite	+ 10 cm Beidseitig Überstand
Veredelungen	Steppung • 2 designs
Stoffe	Mesure Stoffe
Garantie	5 Jahre degressiv

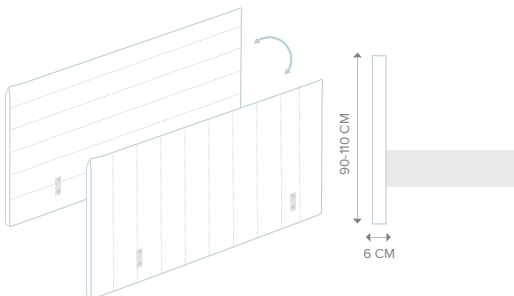

FÜSSE FÜR SCHWEBEEFFEKT VERFÜGBAR

KUNSTLEDER NICHT EMPFOHLEN

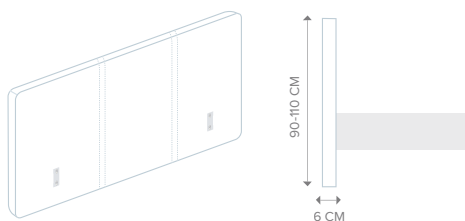

FÜSSE FÜR SCHWEBEEFFEKT VERFÜGBAR

KUNSTLEDER NICHT EMPFOHLEN

MIAMI

KOPFTEIL

Höhe	90/110 cm
Tiefe	6 cm
Breite	+ 10 cm Beidseitig Überstand
Veredelungen	Ziernaht + Steppung
Stoffe	Mesure Stoffe
Garantie	5 Jahre degressiv

DUBAI

KOPFTEIL

Höhe	90/110 cm
Tiefe	6 cm
Breite	+ 10 cm Beidseitig Überstand
Veredelungen	Ziernaht + Steppung
Stoffe	Mesure Stoffe
Garantie	5 Jahre degressiv

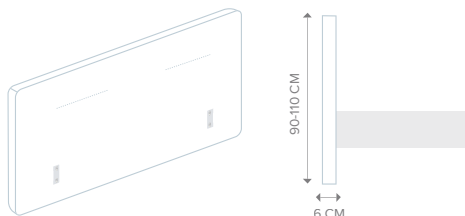
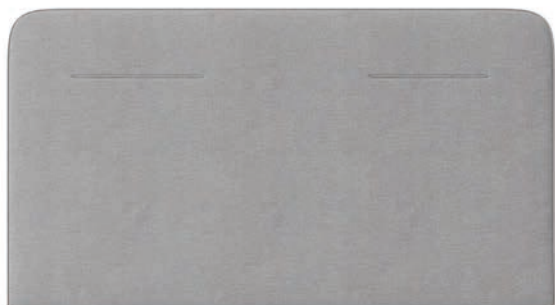

FÜSSE FÜR SCHWEBEEFFEKT VERFÜGBAR

KUNSTLEDER NICHT EMPFOHLEN

AMSTERDAM

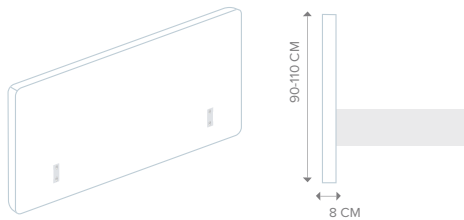
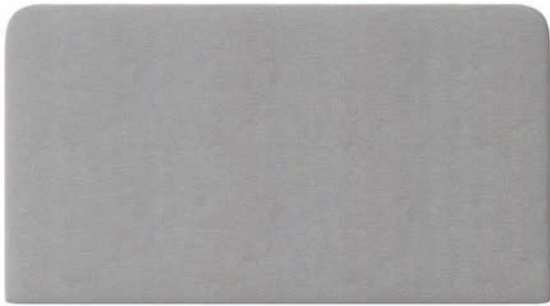

FÜSSE FÜR SCHWEBEEFFEKT VERFÜGBAR

KUNSTLEDER NICHT EMPFOHLEN

KOPFTEIL

Höhe	90/110 cm
Tiefe	8 cm
Breite	+ 10 cm Beidseitig Überstand
Veredelungen	Glatt
Stoffe	Mesure Stoffe
Garantie	5 Jahre degressiv

PRESTON

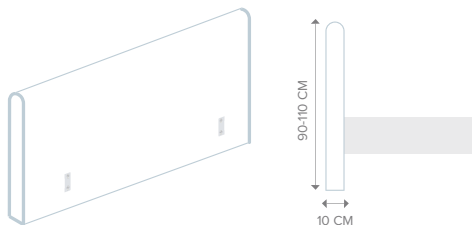
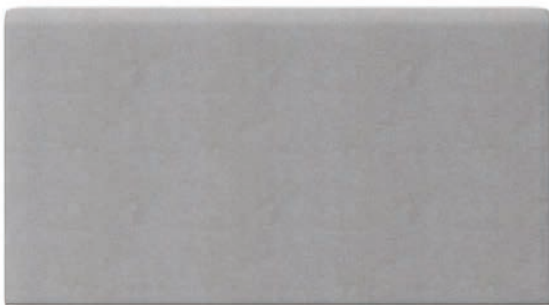

FÜSSE FÜR SCHWEBEEFFEKT VERFÜGBAR

KOPFTEIL

Höhe	90/110 cm
Tiefe	10 cm
Breite	+ 10 cm Beidseitig Überstand
Veredelungen	Piping und Rundung
Stoffe	Mesure Stoffe
Garantie	5 Jahre degressiv



14 CM



MUNDO 14

BOXSPRING

Kern	Tonnentaschenfedern
Komfortzonen	1
Abdeckung	2,5 cm Komfortschaum
Druckverteiler	Ja
Spiegel	3D mit Antirutsch
Stoffe	Mesure Stoffe
Motor	-
Füsse	6 Füsse - nicht inbegriffen
Garantie	5 Jahre degressiv

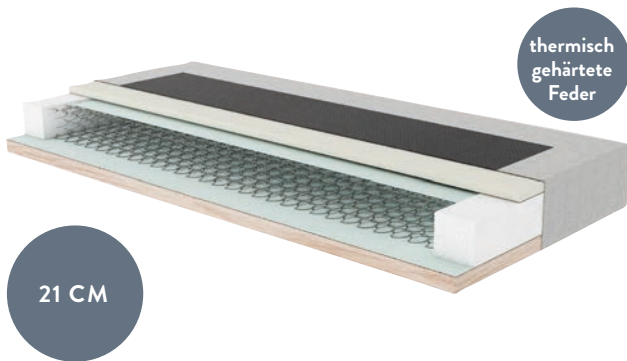

MUNDO 21 BONNELL

BOXSPRING	
Kern	Bonnell Federn
Komfortzonen	1
Abdeckung	2,5 cm Komfortschaum
Druckverteiler	Ja
Spiegel	3D mit Antirutsch
Stoffe	Mesure Stoffe
Motor	-
Füsse	6 Füsse - nicht inbegriffen
Garantie	5 Jahre degressiv

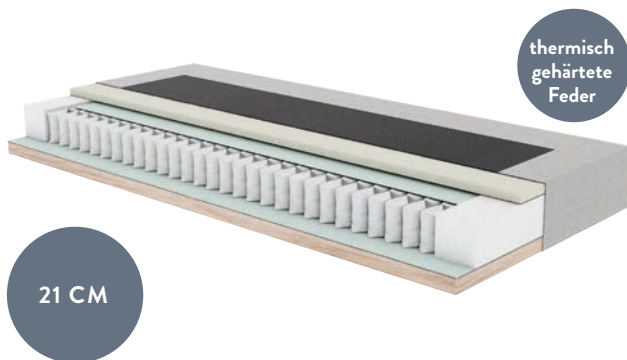

MUNDO 21 POCKET

BOXSPRING	
Kern	Tonnentaschenfedern
Komfortzonen	7, weiche Schulterzone
Abdeckung	2,5 cm Komfortschaum
Druckverteiler	Ja
Spiegel	3D mit Antirutsch
Stoffe	Mesure Stoffe
Motor	-
Füsse	6 Füsse - nicht inbegriffen
Garantie	5 Jahre degressiv



MUNDO 28 BONNELL

BOXSPRING

Kern	Bonnell Federn
Komfortzonen	1
Abdeckung	2,5 cm Komfortschaum
Druckverteiler	Ja
Spiegel	3D mit Antirutsch
Stoffe	Mesure Stoffe
Motor	-
Füsse	6 Füsse - nicht inbegriffen
Garantie	5 Jahre degressiv



MUNDO 28 POCKET

BOXSPRING

Kern	Tonnentaschenfedern
Komfortzonen	7, weiche Schulterzone
Abdeckung	2,5 cm Komfortschaum
Druckverteiler	Ja
Spiegel	3D mit Antirutsch
Stoffe	Mesure Stoffe
Motor	-
Füsse	6 Füsse - nicht inbegriffen
Garantie	5 Jahre degressiv

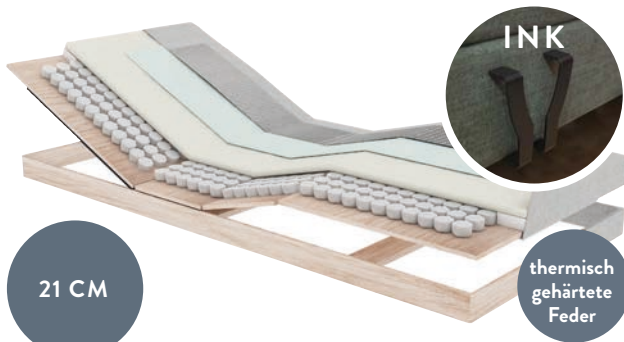

21 CM



ZUBEHÖR MUNDO 21 ELECTRO (OPTION)

Ink • Halter für Fernbedienung

MUNDO 21 ELECTRO

BOXSPRING

Kern Tonnentaschenfedern, 4 Knick

Komfortzonen 1

Abdeckung 2,5 cm Komfortschaum

Druckverteiler Ja

Spiegel 3D mit Antirutsch

Stoffe Mesure Stoffe

Motor Linearmotor: 2 x 4.000 Newton

RF-Fernbedienung

Füße 4 Füße - nicht inbegriffen

Garantie Box: 5 Jahre degressiv

Motor: 2 Jahr

Extra Matratzenbremse inklusive



30 CM



ZUBEHÖR MUNDO 30 ELECTRO (OPTION)

1 Eisenmatratzenbremse für Elektrische Box 30 cm (A5)

Bezug für Matratzenbremse Typ A5

Ink • Halter für Fernbedienung

STANDARD MIT TASCHE FÜR FERNBEDIENUNG

MUNDO 30 ELECTRO

BOXSPRING

Kern Tonnentaschenfedern, 4 Knick

Komfortzonen 7

Abdeckung 2,5 cm Komfortschaum

Druckverteiler Ja

Spiegel 3D mit Antirutsch

Stoffe Mesure Stoffe

Motor Linearmotor: 2 x 4.000 Newton

RF-Fernbedienung

Füße 4 Füße - nicht inbegriffen

Garantie Box: 5 Jahre degressiv

Motor: 2 Jahr



NERO PREMIUM

BEZUG

Zusammensetzung 100% Polyester

Stepung Oben: 300 g Fiberfill
Unten: 300 g Fiberfill

Abnehmbar Ja, teilbar

Waschbar 40 °C

Ventilation -

Extra Wendegriffe

Kombinierbar  Oeko-Tex



HÖHE
20 CM

KERN PREMIUM THERM

MIX &
MATCH

KERN PREMIUM SPRING

Kern 18 cm Komfortschaum

Kern Tonnentaschenfedern
380 Federn/QM

Abdeckung -

Abdeckung 3 cm Hybride Kaltschaum

Komfortzonen 7 Zonen, 2-dimensionaler Einschnitt

Komfortzonen 7 Zonen

Extra Trikot Innenbezug

Extra Trikot Innenbezug

Max. Gewicht ± 85 kg

Max. Gewicht ± 85 kg

Garantie 2 Jahr

Garantie 2 Jahr

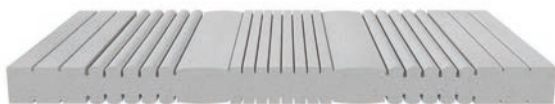

H2 H3



H2 H3



NERO LUXUS

BEZUG

Zusammensetzung 100% Polyester

Steppung Oben: 300 g Fiberfill
Unten: 300 g Fiberfill

Abnehmbar Ja, teilbar

Waschbar 40 °C

Ventilation -

Extra Wendegriffe

Behandlungen  Oeko-Tex

Kombinierbar -



HÖHE
22 CM

KERN LUXUS THERM

MIX &
MATCH

KERN LUXUS SPRING

Kern Kaltschaum

Kern Tonnentaschenfedern
380 Federn/QM

Abdeckung -

Abdeckung Komfortschaum

Komfortzonen 7 Zonen, 2-dimensionaler Einschnitt

Komfortzonen 7 Zonen

Extra Trikot Innenbezug

Extra Trikot Innenbezug

Max. Gewicht ± 100 kg

Max. Gewicht ± 100 kg

Garantie 2 Jahr

Garantie 2 Jahr



H2 H3 H4



H2 H3 H4



NERO EXCLUSIVE

BEZUG

Zusammensetzung 100% Polyester

Stepung Oben: 300 g Fiberfill
Unten: 300 g Fiberfill

Abnehmbar Ja, teilbar

Waschbar 40 °C

Ventilation -

Extra Wendegriffe

Behandlungen  Oeko-Tex

Kombinierbar -



HÖHE
24 CM

KERN EXCLUSIVE THERM

MIX & MATCH

KERN EXCLUSIVE SPRING

Kern Kaltschaum

Kern Hoch-Tief Tonnentaschenfedern mit Bandstahlrahmen
450 Federn/QM

Abdeckung -

Abdeckung 3 cm Hybride Kaltschaum

Komfortzonen 7 Zonen, 3-dimensionaler Einschnitt

Komfortzonen 7 Zonen

Extra Trikot Innenbezug

Extra Trikot Innenbezug

Max. Gewicht ± 85 kg

Max. Gewicht ± 85 kg

Garantie 2 Jahr

Garantie 2 Jahr



H2 H3

Bandstahlrahmen

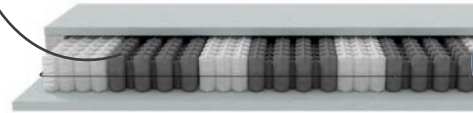

H2 H3





NERO SUPERIOR

BEZUG

Zusammensetzung	Oben: 67,5% Polyester, 32% Lyocell, 0,5% Elasthan Unten: 100% Polyester
Steppung	Oben: 300 g Fiberfill Unten: 300 g Fiberfill
Abnehmbar	Ja, teilbar
Waschbar	40 °C
Ventilation	Atmungsaktive 3D Border
Extra	Wendegriffe
Behandlungen	🌿 Oeko-Tex • 🌀 Tencel
Kombinierbar	-



HÖHE
23 CM

KERN SUPERIOR THERM

MIX &
MATCH

KERN SUPERIOR SPRING

Kern	Hybride Kaltschaum	Kern	Hoch-Tief Tonnentaschenfedern mit Bandstahlrahmen 450 Federn/QM
Abdeckung	Soft Dualfoam + Hydrophilic Dualfoam	Abdeckung	Soft Dualfoam + Hydrophilic Dualfoam
Komfortzonen	7 Zonen, 2-dimensional Einschnitt	Komfortzonen	7 Zonen
Extra	Trikot Innenbezug	Extra	Trikot Innenbezug
Max. Gewicht	± 100 kg	Max. Gewicht	± 100 kg
Garantie	2 Jahr	Garantie	2 Jahr



H2 H3

Bandstahlrahmen

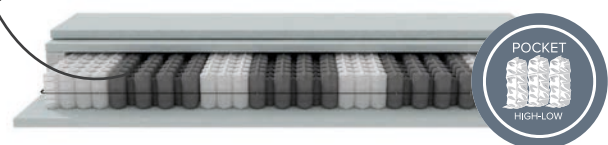

H2 H3



ORTHO

BEZUG

Zusammensetzung	Oben: 100% Polyester mit Puresst Unten: 3D Klimaregulator, Antirutsch
Steppung	Oben: 200 g Fiberfill, 3D-Layer Airflow Unten: 200 g Fiberfill
Abnehmbar	Ja
Waschbar	60 °C
Ventilation	Atmungsaktive 3D Border
Extra	Wendegriffe
Behandlungen	🌿 Oeko-Tex • 🌿 Puresst



HÖHE
26 CM

KERN GEL

Kern	Tonnentaschenfedern Side-2-side mit High Carbon Wire, 420 Federn (90x200)
Abdeckung	Oben: 4 cm Perforiert Hybrid Gel Unten: 4 cm Komfortschaum
Komfortzonen	7 Zonen
Extra	Trikot Innenbezug
Max. Gewicht	± 130 kg
Garantie	5 Jahre degressiv

Bandstahlrahmen

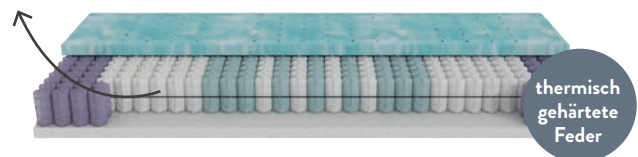

thermisch
gehärtete
Feder

H2 H3



KERN NASA

KERN PULSE

Kern	Tonnentaschenfedern Side-2-side mit High Carbon Wire, 420 Federn (90x200)
Abdeckung	Oben: 4 cm Perforiert Visko thermoregulierend Unter: 4 cm Komfortschaum
Komfortzonen	7 Zonen
Extra	Trikot Innenbezug
Max. Gewicht	± 130 kg
Garantie	5 Jahre degressiv

Kern	Tonnentaschenfedern Side-2-side mit High Carbon Wire, 420 Federn (90x200)
Abdeckung	Oben: 4 cm Perforiert Latex Pulse Unter: 4 cm Komfortschaum
Komfortzonen	7 Zonen
Extra	Trikot Innenbezug
Max. Gewicht	± 130 kg
Garantie	5 Jahre degressiv

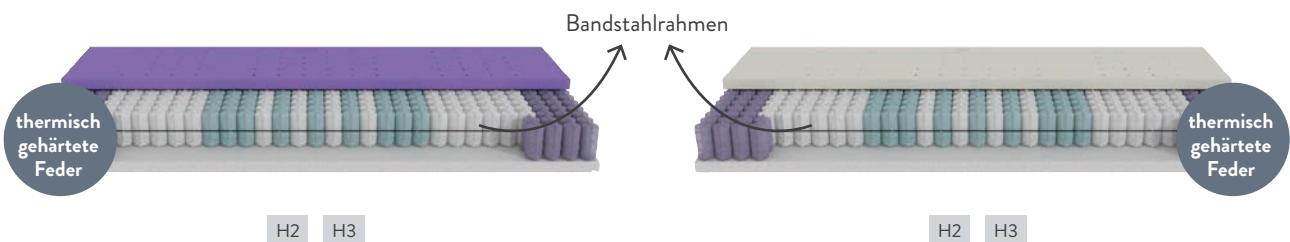



Umweltfreundlich



Anti-allergisch



Feuchtigkeitsregulierend



Anti-mikrobiell

SILHOUETTE

BEZUG

Zusammensetzung 100% Polyester mit Purest

Steppung 400 g Fiberfill mit Purest

Abnehmbar Ja

Waschbar 40 °C

Ventilation Atmungsaktive 3D Border

Extra Wendegriffe

Behandlungen Oeko-Tex • Purest

HÖHE
26 CM



KERN HYBRIDE

MIX & MATCH

KERN VISCO

Kern Tonnentaschenfedern Confort,
400 Federn/QM

Abdeckung 4 cm **Perforiert** Hybride Kaltschaum

Komfortzonen 7 Zonen

Extra Trikot Innenbezug

Max. Gewicht ± 130 kg

Garantie 5 Jahre degressiv

Kern Tonnentaschenfedern Confort,
400 Federn/QM

Abdeckung 4 cm **Perforiert** Visko thermoregulierend

Komfortzonen 7 Zonen

Extra Trikot Innenbezug

Max. Gewicht ± 130 kg

Garantie 5 Jahre degressiv

thermisch
gehärtete
Feder

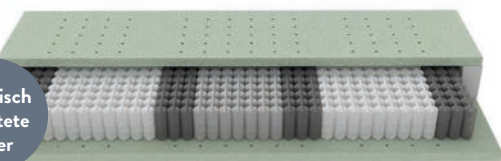

H2 H3

thermisch
gehärtete
Feder

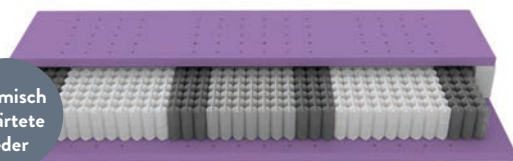

H2 H3



KERN GEL		MIX & MATCH	KERN PULSE	
Kern	Tonnentaschenfedern Confort, 400 Federn/QM		Kern	Tonnentaschenfedern Confort, 400 Federn/QM
Abdeckung	4 cm Perforiert Hybrid Gel		Abdeckung	4 cm Perforiert Latex Pulse
Komfortzonen	7 Zonen		Komfortzonen	7 Zonen
Extra	Trikot Innenbezug		Extra	Trikot Innenbezug
Max. Gewicht	± 130 kg		Max. Gewicht	± 130 kg
Garantie	5 Jahre degressiv		Garantie	5 Jahre degressiv

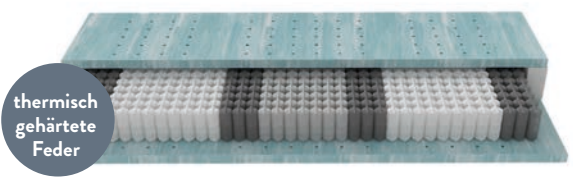

thermisch gehärtete Feder

H2 H3

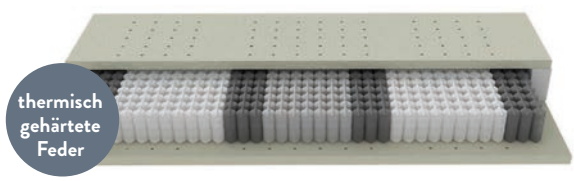

thermisch gehärtete Feder

H2 H3



NOVIFLEX & MEDICAPLUS

BEZUG

Zusammensetzung 60 % Polyester, 40% Lyocell

Steppung 300 g Fiberfill

Abnehmbar Ja

Waschbar 60 °C

Ventilation -

Extra Wendegriffe

Behandlungen  Oeko-Tex •  Tencel

HÖHE
21 CM



KERN NOVIFLEX

MIX & MATCH

KERN MEDICAPLUS

Kern 18 cm Hybride Kaltschaum

Kern Tonnentaschenfedern
360 Federn/QM

Abdeckung -

Abdeckung 3 cm Hybride Kaltschaum

Komfortzonen 7 Zonen, 2-dimensional Einschnitt

Komfortzonen 7 Zonen

Extra Trikot Innenbezug

Extra Trikot Innenbezug

Max. Gewicht ± 130 kg

Max. Gewicht ± 95 kg

Garantie 5 Jahre degressiv

Garantie 5 Jahre degressiv

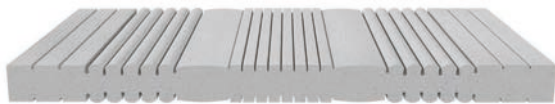

H1 H2 H3



H1 H2 H3



BEZUG

Zusammensetzung 77 % Polyester, 23% Viskose

Steppung 200 g Fiberfill + 2 cm Kaltschaum + 1 cm Komfortschaum

Abnehmbar Ja

Waschbar Professionell reinigbar

Ventilation Atmungsaktive 3D Border

Extra Wendegriffe

Behandlungen  Oeko-Tex

HÖHE
24 CM



KERN CARAT

MIX & MATCH

KERN VIRGO

Kern 18 cm Hybride Kaltschaum

Abdeckung -

Komfortzonen 7 Zonen, 2-dimensionaler Einschnitt

Extra Trikot Innenbezug

Max. Gewicht ± 130 kg

Garantie 5 Jahre degressiv

Kern Hoch-Tief Tonnentaschenfedern mit Bandstahlrahmen
450 Federn/QM

Abdeckung 3 cm Hybride Kaltschaum

Komfortzonen 7 Zonen

Extra Trikot Innenbezug

Max. Gewicht ± 130 kg

Garantie 5 Jahre degressiv

Bandstahlrahmen

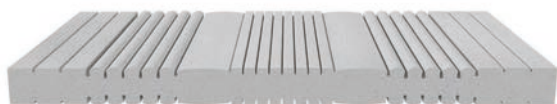

H1 H2 H3

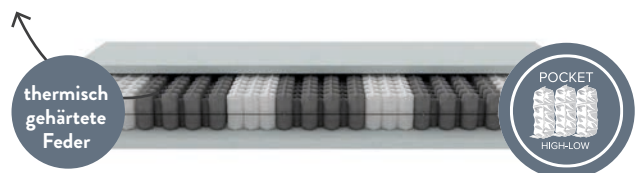

thermisch gehärtete Feder

POCKET
HIGH-LOW

H1 H2 H3



Umweltfreundlich



Anti-allergisch



Feuchtigkeitsregulierend



Anti-mikrobiell

RELAXA & SUPERQUEEN

BEZUG

Zusammensetzung 100% Polyester mit Purest

Steppung 400 g Fiberfill mit Purest

Abnehmbar Ja

Waschbar 60 °C

Ventilation Atmungsaktive 3D Border

Extra Wendegriffe

Behandlungen Oeko-Tex • Purest



KERN RELAXA

MIX & MATCH

KERN SUPERQUEEN HYBRIDE

Kern 20 cm Hybride Kaltschaum

Kern Tonnentaschenfedern
360 Federn/QM

Abdeckung -

Abdeckung 4 cm Hybride Kaltschaum

Komfortzonen 7 Zonen, 3-dimensionaler Einschnitt

Komfortzonen 7 Zonen

Extra Trikot Innenbezug

Extra Trikot Innenbezug

Max. Gewicht ± 130 kg

Max. Gewicht ± 130 kg

Garantie 5 Jahre degressiv

Garantie 5 Jahre degressiv

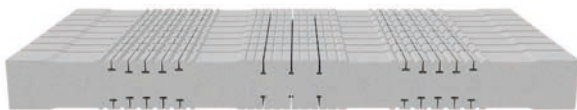

H1 H2 H3



H1 H2 H3



KERN SUPERQUEEN PULSE

MIX & MATCH

KERN SUPERQUEEN HR GEL

Kern Tonnentaschenfedern
360 Federn/QM

Kern Tonnentaschenfedern
360 Federn/QM

Abdeckung 4 cm Pulse Latex

Abdeckung 4 cm HR Gel

Komfortzonen 7 Zonen

Komfortzonen 7 Zonen

Extra Trikot Innenbezug

Extra Trikot Innenbezug

Max. Gewicht ± 130 kg

Max. Gewicht ± 130 kg

Garantie 5 Jahre degressiv

Garantie 5 Jahre degressiv

thermisch
gehärtete
Feder



H1 H2 H3

thermisch
gehärtete
Feder



H1 H2 H3



APHRODITE, AURORA & AUDREY

BEZUG

Zusammensetzung 77 % Polyester, 23% Viskose

Steppung 200 g Fiberfill + 2 cm Kaltschaum + 1 cm
Komfortschaum

Abnehmbar Ja

Waschbar Professionell reinigbar

Ventilation Belüftungsringe

Extra Wendegriffe

Behandlungen  Oeko-Tex

HÖHE
26 CM



KERN APHRODITE

Kern 20 cm Hybride Kaltschaum

Abdeckung -

Komfortzonen 7 Zonen , 3-dimensionale Einschnitt

Extra Trikot Innenbezug

Max. gewicht ± 130 kg

Garantie 5 Jahre degressiv

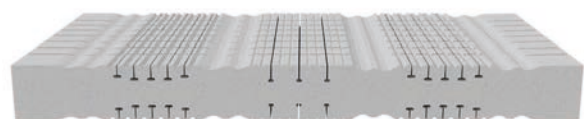

H2 H3



MIX & MATCH

KERN AURORA

MIX & MATCH

KERN AUDREY

Kern Hoch-Tief Tonnentaschenfederkern mit Bandstahl
450 Federn/QM

Abdeckung 4 cm latex

Komfortzonen 7 Zonen

Extra Trikot Innenbezug

Max. gewicht ± 130 kg

Garantie 5 Jahre degressiv

Kern Hoch-Tief Tonnentaschenfederkern mit Bandstahl
450 Federn/QM

Abdeckung 4 cm Kaltschaum

Komfortzonen 7 Zonen

Extra Trikot Innenbezug

Max. gewicht ± 130 kg

Garantie 5 Jahre degressiv

thermisch gehärtete Feder

Bandstahlrahmen



H2 H3

thermisch gehärtete Feder

Bandstahlrahmen



H2 H3

BODYPRINT

BEZUG

Zusammensetzung 28% Tencel, 3% Elastane, 69% Polyester

Steppung Oben: kein
Unter: 200 g Fiberfill

Abnehmbar Ja

Waschbar 60 °C

Ventilation Atmungsaktive 3D Border

Extra Wendegriffe

Behandlungen  Oeko-Tex •  Tencel



HÖHE
27 CM

ACHTUNG : KEINE WENDBARE MATRATZE

KERN AIR

Kern Tonnentaschenfedern Confort,
400 Federn/QM

Abdeckung 4 cm **Perforiert** Soft Dualfoam +
4 cm **Perforiert** Hydrophilic Dualfoam

Komfortzonen 7 Zonen

Extra Trikot Innenbezug

Max. Gewicht ± 130 kg

Garantie 5 Jahre degressiv

thermisch
gehärtete
Feder

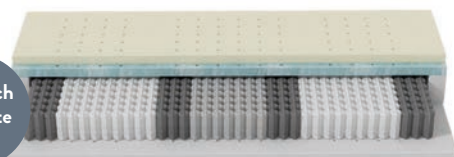

H2 H3



MIX & MATCH

KERN WAVE

MIX & MATCH

KERN PURE

Kern	Tonnentaschenfedern Confort, 400 Federn/QM
Abdeckung	4 cm Perforiert HR Gel thermoregulierend + 4 cm Perforiert Visko Gel
Komfortzonen	7 Zonen
Extra	Trikot Innenbezug
Max. Gewicht	± 130 kg
Garantie	5 Jahre degressiv

Kern	Tonnentaschenfedern Confort, 400 Federn/QM
Abdeckung	3 cm Perforiert Talalay Latex Natur + 5 cm Perforiert HR gel
Komfortzonen	7 Zonen
Extra	Trikot Innenbezug
Max. Gewicht	± 130 kg
Garantie	5 Jahre degressiv

thermisch
gehärtete
Feder

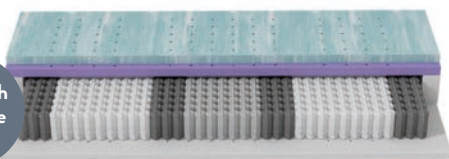

H2 H3

thermisch
gehärtete
Feder

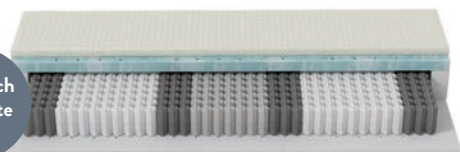

H2 H3



TEMPO & TAILOR

BEZUG

Stoffe	Mesure Stoffe
Spiegel	3D
Behandlungen	Oeko-Tex



HÖHE
19 CM

ACHTUNG: OPFERMATRATZE ERFORDERLICH

KERN TEMPO

Kern	Tonnentaschenfedern 360 Federn/QM
Abdeckung	2,5 cm Komfortschaum
Komfortzonen	7 Zonen
Extra	Druckverteiler
Max. Gewicht	± 95 kg
Garantie	5 Jahre degressiv

KERN TAILOR

Kern	Hoch-Tief Tonnentaschenfedern mit 360 Federn/QM
Abdeckung	2,5 cm Hybride Kaltschaum
Komfortzonen	7 Zonen
Extra	Druckverteiler
Max. Gewicht	± 110 kg
Garantie	5 Jahre degressiv



H3 H4

Bandstahlrahmen



H3 H4





Umweltfreundlich



Anti-allergisch



Feuchtigkeitsregulierend



Anti-mikrobiell



UTOPIA

BEZUG

Zusammensetzung 100% Polyester mit Purest

Steppung 400 g Fiberfill mit Purest

Abnehmbar Ja

Waschbar 60 °C

Ventilation Atmungsaktive 3D Border

Extra -

Behandlungen Oeko-Tex • Purest



KERN HYBRIDE

MIX & MATCH

KERN VISCO

Kern 4 cm Hybride Kaltschaum

Kern 4 cm Visko

Komfortzonen 1 Zone

Komfortzonen 1 Zone

Max. Gewicht ± 95 kg

Max. Gewicht ± 95 kg

Garantie 3 Jahre degressiv

Garantie 3 Jahre degressiv

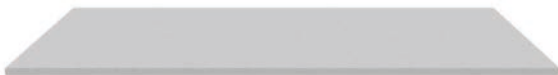

H1



H1



KERN LATEX

MIX & MATCH

KERN HR GEL

Kern	4 cm Latex
Komfortzonen	1 Zone
Max. Gewicht	± 95 kg
Garantie	3 Jahre degressiv

Kern	4 cm HR gel
Komfortzonen	1 Zone
Max. Gewicht	± 95 kg
Garantie	3 Jahre degressiv



H1



H1



COMFORTA

BEZUG

Zusammensetzung	100% Polyester
Steppung Winter	100 g Fiberfill mit Wolle + 2 cm Kaltschaum + 0,5 cm Komfortschaum
Steppung Sommer	100 g Fiberfill + 2 cm Kaltschaum + 0,5 cm Komfortschaum
Abnehmbar	Ja
Waschbar	Professionell reinigbar
Ventilation	Atmungsaktive 3D Border
Extra	Sommer- und Winterseite
Behandlungen	 Oeko-Tex

HÖHE
12 CM



KERN HR

MIX &
MATCH

KERN VISCO

Kern 5 cm Hybride Kaltschaum

Kern 5 cm Visko

Komfortzonen 1 Zone

Komfortzonen 1 Zone

Max. Gewicht ± 110 kg

Max. Gewicht ± 110 kg

Garantie 3 Jahre degressiv

Garantie 3 Jahre degressiv



H1



H1



KERN LATEX

MIX & MATCH

KERN HR GEL

Kern 5 cm Latex naturel

Kern 5 cm HR gel

Komfortzonen 1 Zone

Komfortzonen 1 Zone

Max. Gewicht ± 110 kg

Max. Gewicht ± 110 kg

Garantie 3 Jahre degressiv

Garantie 3 Jahre degressiv



H1



H1



ANNA

BEZUG

Zusammensetzung 67,5% Polyester, 32% Lyocell,
0,5% Elasthan

Steppung -

Abnehmbar Ja

Waschbar 60 °C

Ventilation -

Extra -

Behandlungen  Oeko-Tex •  Tencel

HÖHE
10 CM

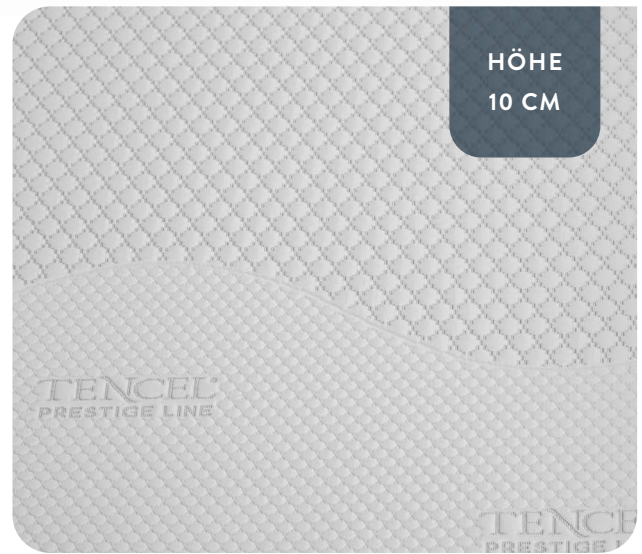

KERN

Kern 10 cm Kaltschaum

Abdeckung -

Komfortzonen 1 Zone

Extra -

Max. Gewicht ± 100 kg

Garantie 2 Jahr



1 Seite H1 + 1 Seite H2





HOLZ QUADRAT (PV)

Material	Holz
Farbe	Wengé - Alu - Schwarz - Natur
Höhe	8 cm - 12 cm - 16 cm
Komposition	12 Stück



HOLZ RUND (PR)

Material	Holz
Farbe	Wengé - Alu - Schwarz - Natur
Höhe	8 cm - 12 cm - 16 cm
Komposition	12 Stück



FUSSTEIL ECKIG

Material	Holz
Farbe	Wengé - Alu - Schwarz - Natur
Höhe	8 cm
Komposition	4 x Ecke + 8 x Quadrat



ROMANCE

Material	Holz
Farbe	Wengé - Natur
Höhe	12 - 16 cm
Komposition	4 St.+ 8 Stützfuss



LUKE

Material	Holz
Farbe	Wengé - Natur
Höhe	12 - 16 cm
Komposition	4 St.+ 8 Stützfuss



DESIGN BLACK STEEL

Material	Metal
Farbe	Schwarz
Höhe	12 cm
Komposition	8 St.+ 4 Stützfuss



YARA

Material	Metal
Farbe	Schwarz
Höhe	16 cm
Komposition	4 St.+ 1 Verbindungsfuss + 6 Stützfuss



AREA

Material	Metal
Farbe	Schwarz
Höhe	16 - 20 cm
Komposition	4 St.+ 1 Verbindungsfuss + 6 Stützfuss



LOOP

Material	Metal
Farbe	Schwarz
Höhe	16 - 20 cm
Komposition	4 St.+ 1 Verbindungsfuss + 6 Stützfuss



IVY

Material	Metal
Farbe	Anthrazit
Höhe	12 - 16 cm
Komposition	4 St.+ 1 Luxus-Mittelfuss + Verbindungsfuss + 4 Stützfuss



CHARM

Material	Metal
Farbe	Anthrazit
Höhe	12 / 16 cm
Komposition	4 St.+ 1 Luxus-Mittelfuss + Verbindungsfuss + 4 Stützfuss



HILTON 2

Höhe	60 cm
Tiefe	35 cm
Breite	45 cm
Extra	2 Softclose-Laden



HILTON 3

Höhe	60 cm
Tiefe	45 cm
Breite	55 cm
Extra	3 Softclose-Laden



MARRIOT

Höhe	55 cm
Tiefe	35 cm
Breite	40 cm
Extra	1 Softclose-Laden



MARRIOT XL

Höhe	55 cm
Tiefe	35 cm
Breite	40 cm
Extra	1 Softclose-Laden Staufach



KOFFER

Höhe	40 cm
Tiefe	40 cm
Breite	120 cm
Extra	-



FUSSBANK

Höhe	40 cm
Tiefe	40 cm
Breite	140 cm
Extra	-



NACKENROLLE

Höhe	20 cm
Tiefe	20 cm
Breite	140 cm / 160 cm / 180 cm / 200 cm
Extra	-



MOTION SENSOR LED

Info	LED mit Bewegungssensor
Set	Satz von 2 Stück



LUMIO

Info	Leselampen
Set	Satz von 2 Stück
Farbe	Schwarz



GLOW

Info	Leselampen
Set	Satz von 2 Stück
Farbe	Schwarz



FUSS FÜR KOPFTEIL

Info	Set mit 2 Füße für schwebenden Kopfteil (12 bis 16 cm)
-------------	--



LUXUS-MITTELFUSS

Material	Metal
Farbe	Schwarz
Höhe	verstellbar - 12 bis 16 cm
Info	kann mit den 12 oder 16 cm Füße kombiniert werden



ERGO

Bezug	100% Polyester + 3D tex (100 % Polyester)
Waschbar	30 °C
Kern	Visko
Abmessungen	48 x 33 cm
Hauteurs	10 cm - 12 cm - 14 cm



ORION

Bezug	100% Polyester
Waschbar	30 °C
Kern	Latex
Abmessungen	60 x 40 x 14 cm



CLARA

Bezug	100% Polyester
Waschbar	30 °C
Kern	Intelligenter Memory Foam mit kühlendem Kissen
Abmessungen	60 x 40 x 13 cm



ASTER

Bezug	100% Polyester
Waschbar	30 °C
Kern	100% Latex Talalay
Abmessungen	60 x 40 x 14 cm
Verfügbar in	Soft - Medium - Firm



PELUW

Info	Klassisches Kissen in Form eines Dreiecks
Abmessungen	13 cm x 45 cm x 3 cm - Breite Ihrer Wahl



LIEBESBRÜCKE 190

Info	Brücke zwischen zwei Matratzen
-------------	--------------------------------



ANTI SLIP SCHONER

Info	Matratzenabdeckung für Lattenroste, Spiralroste und Boxspringbetten. Sorgt dafür, dass Ihre Matratzen nicht verrutscht. Ermöglicht die Luftzirkulation.
Waschbar	30 °C

	Typ	Max. Matratze Höhe	Washbar	Extra	Zusammensetzung
Matratzendecke 22	Matratzenschoner mit elastische Band rundum*	22 cm	95° C	-	100% CO
Matratzendecke 35	Matratzenschoner mit elastische Band rundum*	35 cm	95° C	-	100% CO
Matratzendecke PVC	Matratzenschoner mit 4 Gummibänder**	-	95° C	antibakteriell, gegen Hausstaubmilben	80% CO, 20% PES
Superbezug PVC	Matratzenschoner mit elastischem Band rundum*	27 cm	95° C	antibakteriell, gegen Hausstaubmilben	80% CO, 20% PES

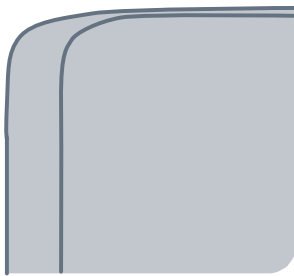

Matratzenschoner mit elastischem Band rundum*

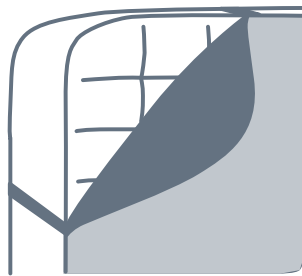

Matratzenschoner mit 4 Gummibänder**



OEKO-TEX 100

Alle Stoffe von Van Landschoot tragen das Label OEKO-TEX 100. Sie erfüllen also die strengsten Gesundheitsnormen.

Das Label garantiert, dass ein Produkt keine schädlichen Stoffe enthält, die eine Gefährdung für Ihre Gesundheit bilden.



TENCEL

Die Tencel-Fasern absorbieren und verteilen Feuchtigkeit mühelos. So bleibt Ihre Matratze trocken, und sie schlafen ruhig weiter: kühl im Sommer und warm im Winter.

Tencel ist eine Wohltat für die empfindliche Haut. Denn die Fasern sind fein und seidenweich. Ausserdem sind die Holzfasern durch und durch natürlich. Keine chemischen Stoffe, also auch keine Hautreizungen.

Die Fasern sind biologisch abbaubar. Und das Produktionsverfahren schont die Umwelt, beispielsweise durch begrenzten Wasserverbrauch.



ANTI-BEDBUG (ABB)

Bettwanzen sind parasitäre Insekten, die man normalerweise in und um das Bett herum findet. Die ABB-Behandlung ist wirksam gegen diese Bettwanzen für das Leben Ihres Matratzen. Darüber hinaus ist ein BEZUG aus ABB feuerhemmend und entspricht der Norm EN 597 - 2 (Match-Test).



ICE-TOUCH

Ein Bezug 'Ice-Touch' passt das Mikroklima Ihrer Haut an und sorgt dafür, dass Ihr Körper im richtigen Moment abkühlt oder sich aufwärmt. Wenn Ihre Haut zu warm wird, wird die überschüssige Wärme vom Matratzen Bezug absorbiert. Wenn Ihre Haut wieder abkühlt, gibt der Bezug Ice-Touch die angesammelte Wärme wieder ab.



STANDARDGRÖSSEN

Alle mit dem obigen Symbol gekennzeichneten Produkte sind nur in den in der Preisliste angegebenen Massen erhältlich. Es gibt keine Möglichkeit für Sonderanfertigungen.



Purest

Purest stoppt das Wachstum von Bakterien und Schimmel. Purest garantiert eine erhöhte Feuchtigkeitsaufnahme und eine schnellere Verteilung der Feuchtigkeit über eine grössere Matratzenoberfläche.

Auch bietet Purest optimalen Schutz vor Hausstaubmilben und Mikroorganismen und schafft eine Umgebung in der die sich nicht weiterentwickeln kann.

Die Matratzenbezüge werden extra mit PASSERELLE behandelt, eine permanente Polymer Coating, die auf den Textilfasern angebracht wird. Hiermit entsteht eine bessere Feuchtigkeitsaufnahme und dementsprechend auch eine bessere Feuchtigkeitsabgabe.

Die Oberschicht der Komfortschicht besteht aus CLIMAWATT. Die Climawatt-Polyesterfaser haben eine Struktur wobei die Feuchtigkeitsaufnahme und -Abgabe stark verbessert.

FIBERFILL

Polyester - Klimafaser-Steppmaterial sorgt für ein besonders weiches Gefühl und hervorragende Wärmeisolierung. So geniessen Sie im Winter angenehme Wärme und im Sommer eine gut ventilierende Matratzenhülle.

version combinaison

Beim DUO- oder DDL-System (Duo De Luxe) werden zwei Matratzen mit einem Reissverschluss verbunden. Die DUO-Version wird mit einem Reissverschluss geschlossen, die DDL-Version mit zwei Reissverschlüssen. Jeder Matratzen mit einem abnehmbaren BEZUG ist auch teilbar. Dies bietet einen schönen Vorteil, wenn die Decke gewaschen werden soll.



INFORMATION MATRATZEN

Die Steppung-Designs, die für unsere Matratzen in Standardlänge (190cm oder 200cm) verwendet werden, können sich ändern, wenn die Länge grösser als 200cm ist. Diese Änderung ist aus technischen Gründen unvermeidbar.

Im Laufe der Zeit wird sich eine leichte Markierung der Körperkonturen auf dem Matratzen zeigen. Es handelt sich dabei um eine ganz normale Setzung der Komfortschichten, die sich in einem perfekten Stützfuss des Körpers niederschlägt.

SONDERGROSSEN MATRATZEN

Matratzen mit Federn: Mindestlänge 190 cm.

Maximal mögliche Länge: 220 cm

Maximal mögliche Breite: 200 cm

Abweichung in Breite und/oder Länge: Grösseres Standardmass + 15%.

Für Matratzen mit Side-to-Side-Taschenfedern: keine Möglichkeit für Übermass, Mindestlänge 200 cm.

SONDERGRÖSSEN BOXSPRING

Maximal mögliche Länge: 220cm.

Maximal mögliche Breite = maximale Breite in der Preisliste.

Abweichung in Breite und/oder Länge: höheres Standardmass + 25% Box.

SONDERGRÖSSEN KOPFTEILE

Nicht höher als die angegebene maximale Höhe pro Modell.

Maximal mögliche Breite = maximale Breite in der Preisliste.

Abweichung in der Höhe: + 100%.

Abweichung in der Breite: höheres Standardmass + 25%.

Exakte Breite ohne Überhang: + 25%.

Erwähntes Mass + Überhang

Alle Rechte vorbehalten.

Aufgrund des Umfangs dieses Katalogs kann trotz aller Sorgfalt und Aufmerksamkeit nicht ausgeschlossen werden, dass die Informationen unvollständige und/oder falsche Angaben enthalten. Wir übernehmen keine Haftung für Unvollständigkeit oder Fehler in diesem Typenplan. Die Farben können von den Fotos abweichen.

KONDITIONEN MEZZUR

Nur die Boxen Mundo Aktiv & Mundo 28 cm sind als Monoversion in der Breite 140 cm erhältlich. Die elektrischen Boxen Mundo 21 cm & Mundo 28 cm sind nicht in Übergrösse erhältlich. Die Länge 190 cm ist für elektrische Bettgestelle nicht erhältlich.

Sehen Sie sich die verfügbare Stoffkollektion über den folgenden QR-Code an :



Information Taschenfederkern

TASCHENFEDERUNG

In einer Taschenfederkernmatratze befinden sich viele Stahlfedern. Jedes Exemplar ist in eine eigene Tasche gehüllt – pocket auf Englisch. Oben auf die Federn kommt eine Deckschicht, beispielsweise aus Latex, Kalt- oder Visco-Schaum. Darauf liegen Sie wunderbar – und auch lange -bequem!

Alle Federn richten sich nach der Form Ihres Körpers. Denn sie bewegen sich unabhängig – in ihrer eigenen Tasche. So passt sich die Matratze optimal an Ihre Körperform an. Eine Taschenfederung mit drei Zonen unterstützt den Kopf, das Becken und die Füße. Die mit fünf Zonen unterstützt zusätzlich die Schultern und Hüften. Und die mit sieben Zonen verwöhnt auch Ihre Taille und Beine. Je mehr Federn pro Quadratmeter, desto besser wird Ihr Gewicht verteilt.

HOCH-TIEF-TASCHENFEDERUNG

Das Hoch-Tief-Taschenfedersystem ist ein einzigartiges Van Landschoot-Konzept. Das Abwechseln von hohen und tiefen Federn verleiht der Matratze eine aktive Funktion: Wo sie leichten Druck von ihrem Körper wahrnimmt, leisten die hohen Federn ihre unterstützende Arbeit. Bei schwereren Druckpunkten werden die tiefen, festeren Federn aktiviert. Ihr Leib geniesst also die ganze Nacht über in jeder Position eine ausgleichende Unterstützung. Und das fühlen Sie morgens!

Ein zusätzlicher Trumpf:

Eine Hoch-Tief-Taschenfederkernmatratze hält länger! Der Matratzenkern wird von einem Rahmen aus Bandstahl umringt, der die Hoch-Tief-Spiralen gut an ihrem Platz hält, auch an empfindlichen Zonen wie dem Bettrand. Dies verhindert Verschleiss und Veränderungen im Innenaufbau Ihrer Matratze. So haben Sie länger Freude an Ihrem Kauf!

7 ZONEN TONNENTASCHENFEDERN • 360 FEDERN/M²

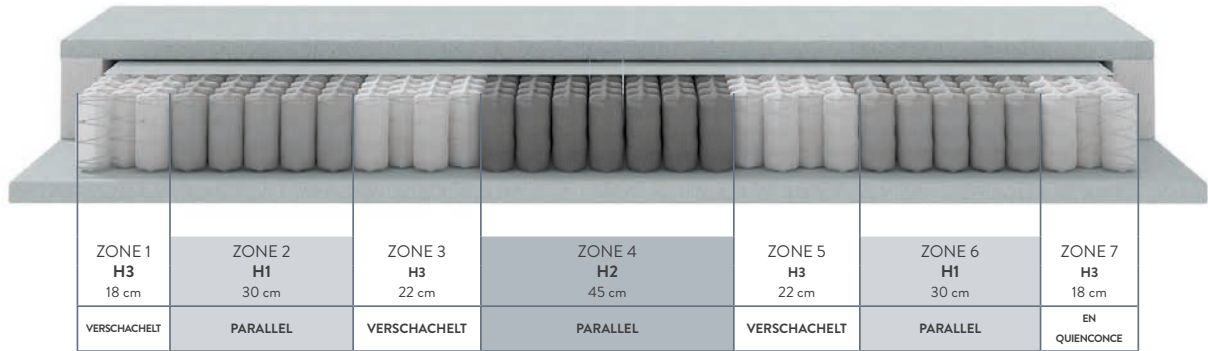

7 ZONEN HOCH-TIEF TONNENTASCHENFEDERN • 450 FEDERN/M²

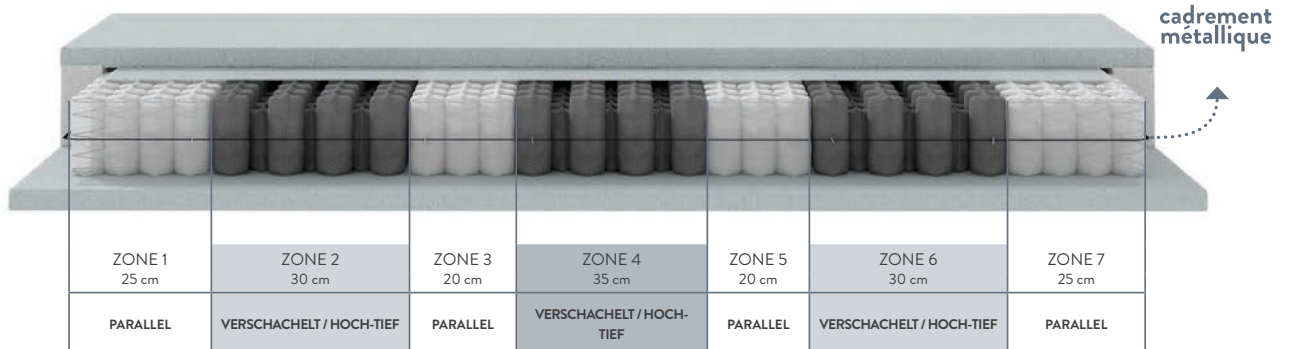

Information Taschenfederkern

SIDE-2-SIDE • HIGH CARBON WIRE

Van Landschoot hat einen ergonomischen Taschenfederkern entwickelt, der weiter geht als eine gewöhnliche Taschenfederkernmatratze. Durch die Verwendung unterschiedlicher Drahtdurchmesser für verschiedene Zonen im Matratzenkern bieten Side-2-Side-Federn ergonomisch positionierte Komfortzonen, die eine Variation zwischen drei Härtegraden bieten. Eine durchschnittliche Taschenfederkernmatratze wechselt zwischen harten und weichen Komfortzonen und stützt den Rücken daher nicht richtig. Jeder Side-2-Side-Kern verfügt daher nicht nur über feste und weiche Zonen, sondern auch über eine mittlere Zone für eine optimale Anpassung an die Körperform und eine gleichmässige und korrekte Unterstützung des Rückens.

Bei der Entwicklung der Ortho-Schlaflösung wurde jedoch daran gedacht, noch einen Schritt weiter zu gehen. Der unbequeme Schaumstoffrand um den Taschenfederkern ist nämlich alles andere als ergonomisch. Van Landschoot entfernte diesen Schaumstoffrand vollständig und ersetzte ihn durch zusätzliche Taschenfedern. Durch diese Wahl der Taschenfedern von Seite zu Seite erhalten Sie über die gesamte Breite der Matratze die gleiche ergonomische Unterstützung. Es spielt also keine Rolle, ob Sie gemeinsam in der Mitte des Bettes oder jeder auf seiner Seite des Bettes schlafen möchten..

✓ Variable Unterstützung dank einzigartiger Taschenfederkern, die 3 Festigkeiten in 7 ergonomischen Komfortzonen bietet.

✓ Einheitliche und ergonomische Unterstützung dank Side-2-Side Taschenfederkern ohne unangenehmen Schaumstoffrand.

✓ Optimale Belüftung in alle Richtungen dank Side-2-Side Taschenfederkern und Belüftungskanälen in den Komfortschichten.

✓ Längere Lebensdauer dank Bandstahlrahmen um den Taschenfederkern und Komfortschichten, die gegen Transpiration beständig sind.

✓ Eine umweltbewusste Wahl von Rohstoffen mit Respekt vor der Natur.

✓ CertiPUR-zertifizierte Materialien garantieren einen sicheren, gesunden und umweltfreundlichen Komfort.

SIDE-2-SIDE : HIGH CARBON WIRE • 800 FEDERN (160X200)

