

Möbel LETZ

Finden und Wohlfühlen



Typenplan

Smart & Clever von Nehl - Klappbett & Hänge-Kommode lichtgrau/ weiß

Wichtiger Hinweis für Sie

Etwaige Hinweise des Herstellers in dieser Produktinformation, die sich auf die Gewährleistung beziehen, haben für Sie keinerlei Bindungswirkung und können von Ihnen ignoriert werden. Ihre gesetzlichen Gewährleistungsrechte als Verbraucher uns gegenüber, als Ihrem Verkäufer, werden dadurch in keiner Weise berührt oder eingeschränkt. Sie können sich wegen aller Mängel jederzeit an uns wenden. Darüber hinaus gehende Herstellergarantien bleiben natürlich unberührt. Dieser Artikel wird hergestellt von Nehl, Gebr, Stresemannstraße 63-67, 32257 Bünde, Deutschland, office@nehl.de

Möbel Letz GmbH
Am Gewerbepark 11
06895 Zahna-Elster

Tel.: 035383 - 6018 50

Fax.: 035383 - 6018 17

MEHR
LEBENSRAUM
FÜR DEIN
ZUHAUSE!



**SMART &
CLEVER**

gültig ab 01.01.2024

©by nehl

Farbausführungen und FüÙe

Korpus und/oder 8-mm Ober- und Unterboden



Weiß Dekor



Polarweiß Dekor



Lichtgrau Dekor



Schiefergrau Dekor



Sand Dekor



Eiche San Remo Dekor



Eiche Struktur Dekor



Kernbuche Dekor



Artisan Eiche Dekor



Kernbuche furniert



Wildeiche furniert

Front

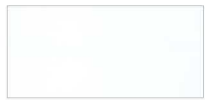

Weiß Dekor



Polarweiß Dekor



Lichtgrau Dekor



Schiefergrau Dekor



Sand Dekor



Eiche San Remo Dekor



Eiche Struktur Dekor



Kernbuche Dekor



Artisan Eiche Dekor



Lack Polarweiß



Lack Hochglanz
weiß



Lack Hochglanz
crema



Kernbuche furniert



Wildeiche furniert

| Preisgruppen | PG 1 | PG 2 | PG 3 | PG 4 |
|--------------|-------|---|---------|---|
| Korpus | Dekor | Dekor | Furnier | Furnier |
| Front | Dekor | Lack Polarweiß Lack Hochglanz Furnier | Dekor | Lack Polarweiß Lack Hochglanz Furnier |

Details zu Kombinationsmöglichkeiten => s. nächste Seite

Fußvarianten

Standardausführung



Schwarz (F1) Metallfuß RAL 9005

optional auf Wunsch



Alufarbig (F2) Metallfuß RAL 9006

Dekore

Lack Polarweiß

Hochglanz Optiken

Echtholz Furniere

Farb-Kombinationsmöglichkeiten

Es sind 3 unterschiedliche Farbausführungen pro Planung möglich:

- => Korpus
- => Front
- => 8 mm Ober- und Unterboden



Serienmäßig wird der 8mm Ober- und Unterboden in der gewählten Korpusausführung gefertigt. Auf Wunsch kann die "Einfassung" farblich in allen Korpusausführungen abgesetzt werden. Wenn eine Absetzung in Furnier gewünscht wird, fällt ein Aufpreis pro Stück an, sofern der Korpus in Dekor sein sollte. Die Aufpreise sind unter dem Zubehör zu finden.

Beispiel Nr. 1:

Korpus: Weiß Dekor
Front: Lichtgrau Dekor
8 mm Ober- und Unterboden: Schiefergrau Dekor
=> **Berechnung nach Preisgruppe 1**



Beispiel Nr. 2:

Korpus: Polarweiß Dekor
Front: Lack Polarweiß
8 mm Ober- und Unterboden: Wildeiche Furniert
=> **Berechnung nach Preisgruppe 2 zuzüglich Aufpreis für "Ober- und Unterboden abgesetzt in Furnier"**

Auf Wunsch kann der 8 mm Unter- und Oberboden bei den Sideboards, Lowboards, Hängern, Highboards und Schreibräumen auch durchgehend geliefert werden (bis zu einer maximalen Breite von 240 cm). In Verbindung mit Betten, sowie 185,4 und 230 cm hohen Typen wird der Boden immer einzeln gefertigt.

Sonstige Hinweise

- Programm Nummer: 210
- grifflose Front mit Push-to-open Beschlägen (konstruktionstechnisch bedingt dadurch ca. 4,5 mm Spaltbildung)
- Bodenfreiheit 10 cm! Kein Problem für Staubsauger, Wischmob oder Saugroboter (=hygienefreundlich)
- 2 Korpusfußfarben auswählbar: Die Standardausführung ist schwarz (=Fuß Nr. 1) - auf Wunsch auch in alufarbig (=Fuß Nr. 2) lieferbar.
- alle Schubkästen inkl. Voll-Auszug
- Schubkastenböden und Zargen immer anthrazitfarbig
- Böden und Korpusseiten 19 mm stark
- Ober- und Unterboden = 8 mm (farblich zusammen in abgesetzter Farbausführung möglich)
- Alu-Glasrahmentüren inkl. ESG Sicherheitsglas
- Glasböden 8 mm dick (Klarglas)
- Kleider- und Wäscheschränke werden serienmäßig mit einer durchgehenden Lochreihe in den Korpusseiten (32er Raster) geliefert (bei allen anderen Typen als Option gegen Mehrpreis). Bei allen anderen Elementen sind die Böden 3-fach in der Höhe verstellbar.
- Rückwand der Kleiderschränke generell in Weiß Dekor

Bestellhinweise

- Bei geschlossenen Betten: Von außen unsichtbarer Bettbeschlag (Korpus)
- Betten serienmäßig mit weißer Rückwand, weißem Buchablageboden und weißem Polsterrahmen
- Bettinnenregale (Zubehör) ebenfalls immer in Weiß Dekor
- Oberboden der QUER-Betten ebenfalls serienmäßig in weiß Dekor mit Kante in Korpusausführung
- Zum Ausgleichen von Bodenebenenheiten liefern wir eine Höhenverstellung für die Füße mit.
Diese werden lose im Beschlagbeutel mitgeliefert und können bei Bedarf ganz einfach unter die Füße geschraubt werden.
- Wir übernehmen bei kundeneigenen Matratzen keine Garantie auf die einwandfreie Funktion des Bettes.
- Alle Betten und Kleider/Wäscheschränke werden zerlegt, beziehungsweise teilzerlegt geliefert.
- Wohnteile, Lowboards, Sideboards, Highboards und sonstige Typen werden montiert geliefert, es müssen bei der Endmontage nur noch die Korpusfüße angeschraubt werden.
- Aufsätze und Kleiderschränke sollten zusätzlich an der Wand befestigt werden.
- alle angegebenen Maße für Polster und Matratzen sind CIRCA-Maße!
- bei den jeweiligen Typen finden Sie eine eingeschränkte Auswahl an oft mitbestelltem Zubehör.
- Das Programm ist planbar mit Furnplan.
- Sonderanfertigungen auf Anfrage möglich

Irrtum vorbehalten - Konstruktions, Farb- und Materialänderungen im Sinne des technischen Fortschritts vorbehalten.

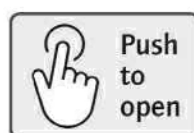
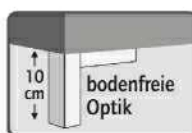

Sonderanfertigungen? Kein Problem!

Aufpreise für Kürzungen

- Breitenkürzung
- Höhenkürzung
- Tiefenkürzung



Bitte beachten Sie:

Typen sind in der Tiefe und Breite maximal bis 30 cm kürzbar.

Elemente mit Glastüren können nicht in der Breite, Höhe oder Tiefe gekürzt werden.

Bei Schubkästen sind keine Höhenkürzungen möglich.

Jede Sonderanfertigung bedarf der endgültigen Klärung durch unsere Technik.

Natürlich sind auch weitere individuelle Sonderanfertigungen möglich. Leider können wir nicht alle möglichen Varianten an dieser Stelle abbilden - daher rufen Sie uns einfach an.

Die Komfort-Raumsparbetten



Die Komfortraumsparbetten (vertikale Ausrichtung)

Alle vertikalen Schrankbetten sind serienmäßig mit einem härtegradverstellbarem Federholzleistenrahmen (inkl. Kopfteilverstellung) und einer losen eingelegten Schaumstoffmatratze mit abtrennbarem Kopfteil versehen. Ab einer Liegeflächenbreite von 160 cm sind die Betten mit 2 Federholzleistenrahmen und zwei Schaumstoffmatratzen ausgestattet. Alle Betten verfügen über automatisch ein- und ausklappende Füße.

Dank des abknickenden Kopfteils (Federholzrahmen und Matratze) beträgt die Gesamthöhe des Bett-schranks ohne Aufsatz ca. 185,4 cm. Die Gesamttiefe der ausgeklappten Betten liegt bei ca. 224 cm. Die Betten lassen sich leicht und bequem öffnen.

Der Polsterrahmen und die Rückwand sind serienmäßig in der Ausführung weiß Dekor. Gegen Aufpreis ist sowohl eine höherwertige Matratzenqualität als auch ein Matratzenschoner erhältlich. Besonderen Komfort für leichtes Aufstehen leistet die Liegehöhe von ca. 59 cm – die Liegeflächenlänge von 205 cm bietet viel Platz. Der Bettfuß im 3D-Design ist serienmäßig aus Aluminium, in der Farbe Silber (RAL 9006). Eine Höhenregulierung unter den Füßen gleicht Bodenunebenheiten aus.

Übersicht

Höhe: 185 cm

Alle Betten werden zerlegt angeliefert!

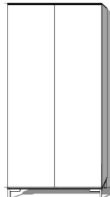
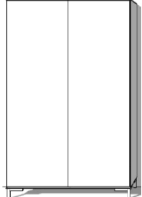
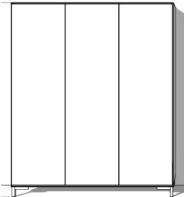
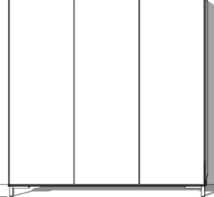
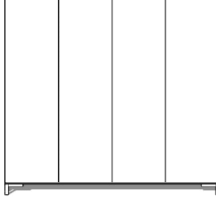
| | | | | |
|---|---|---|--|---|
|  |  |  |  |  |
| 86 x 205 cm | 110 x 205 cm | 140 x 205 cm | 2 x 80 x 205 cm Liegefl. zusammen ausklappbar | 2 x 86 x 205 cm Liegefl. zusammen ausklappbar |

Höhe: 230 cm

Alle Betten werden zerlegt angeliefert!

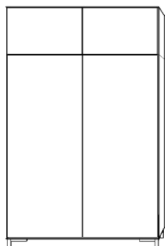
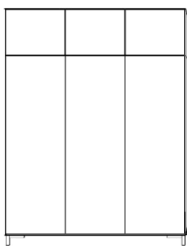
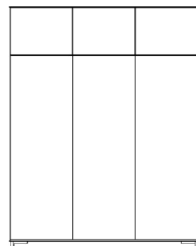
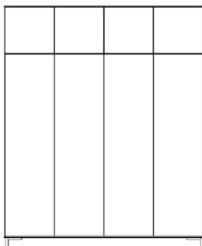
| | | | | |
|---|---|---|--|---|
|  |  |  |  |  |
| 86 x 205 cm | 110 x 205 cm | 140 x 205 cm | 2 x 80 x 205 cm Liegefl. zusammen ausklappbar | 2 x 86 x 205 cm Liegefl. zusammen ausklappbar |

Die Komfortraumsparbetten (horizontale Ausrichtung)

Das Raumspar-Querbett ist serienmäßig mit einem härtegradverstellbaren Federholzleistenrahmen ausgestattet und verfügt über automatisch ein- und ausklappende Füße. Die Gesamttiefe des ausgeklappten Bettes beträgt je nach Größe des Bettes ca. 127 oder 177 cm. Der Polsterrahmen, der Oberboden und die Rückwand sind immer in weiß Dekor. Die Betten werden zerlegt angeliefert.

Hinweis:

Sie können bei unseren Querbetten eigene Matratzen verwenden. Damit das Bett geschlossen werden kann, darf die Höhe von 18 cm nicht überschritten werden. In Kombination mit einer Polsterrückwand darf die Höhe von 15 cm nicht überschritten werden. Bitte beachten Sie, dass sich das Bett in diesem Planungsfall nur ohne Bettdecke schließen lässt! Wir übernehmen bei kundeneigenen Matratzen keine Garantie auf die einwandfreie Funktion des Bettes.

Übersicht Querbetten

Alle Betten werden zerlegt angeliefert!

Höhe: ca. 115,3 cm / 166 cm

Höhe: ca. 185,4 cm

Höhe ca. 230 cm

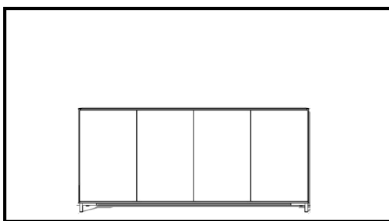

90 x 200 cm

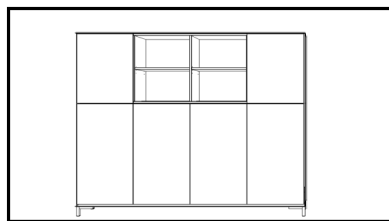

90 x 200 cm

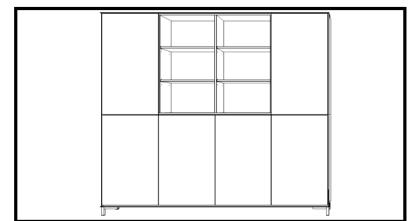

90 x 200 cm

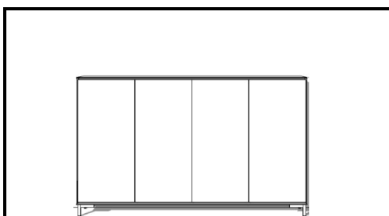

140 x 200 cm

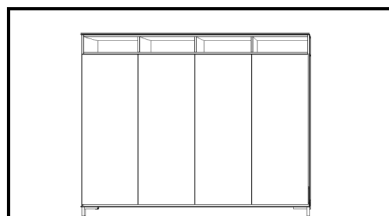

140 x 200 cm

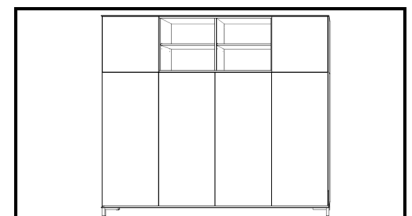

140 x 200 cm

Die Unterfederung (Abb. ähnlich)

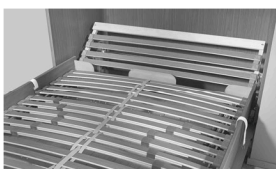

Standard Federholzrahmen für vertikal ausgerichtete Raumsparbetten



Standard-Federholzleistenrahmen für Querbetten



Standard Federholzleistenrahmen für Querbetten inkl. Kopf- und Fußteilverstellung

Raumsparbetten müssen immer an einer festen Wand verdübelt werden. Die Betten dürfen ungesichert nicht ausgeklappt werden.

Für Leichtbauwände bieten wir ein Bettbefestigungs-Set an. Dieses besteht aus einer 19 mm starken melaminharz beschichteten Spanplatte(n) in Korpusfarbe inklusive Spreizdübel, Holzdübel und Bettwinkelbefestigungsschrauben.

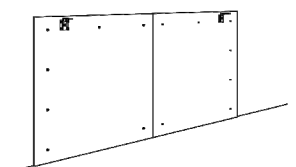

Die Qualitätsmatratzen im Überblick

5 Ausführungen stehen zur Auswahl. Die Matratzen bestehen bei den vertikal ausgerichteten Betten aus 2 Teilen (Kopf- und Liegeteil). Zum Wenden der Matratze ist das Liegeteil vom Kopfteil abnehmbar (mittels Reißverschluss). Bei den Querbetten bieten wir durchgehende Matratzen an. Die Preise und Bestellnummern finden Sie im Typenplan bei den jeweiligen Bettgrößen.

Matratzenbezug

Bei allen Matratzen ist der Matratzenbezug identisch. Er besteht aus einem hochwertigen, atmungsaktiven Doppeltuch. Zusammensetzung: 62 % Polyester und 38 % Lyocell. Lyocell ist eine Faser, die eine hohe Nass- und Trockenfestigkeit hat. Die Feuchtigkeit wird gut absorbiert und der Bezug weist eine geringe Knitterbildung und eine angenehme Haptik auf. Der Bezug der Matratze ist komplett abnehmbar und bei 60°C waschbar – allergikergerecht.

Die Matratzen sind zusätzlich mit einem Seitenborder versehen. Der Border gibt der Matratze eine bessere Passform und eine kubische Optik. Das Doppeltuch wird mit einer hochwertigen Klimafaser versteppt. Diese Polyesterfaser ist sehr saugfähig und nimmt die vom Schläfer nachts ausgeschwitzte Feuchtigkeit auf, führt diese vom Körper weg und gibt sie tagsüber wieder ab.

Allgemeine Qualitätsmerkmale



Bezug aus hautsympathischem Doppeltuch nach Ökotex-Standard 100



FCKW-frei hergestellt



Für verstellbare Lattenroste geeignet

Polyäther-Schaummatratze

Abb. ähnlich



Die Matratze hat einen eher festen Liegekomfort. Dafür ist sie sehr robust und langlebig. **Die Gesamthöhe der Matratze beträgt ca. 15 cm.**



• ca. 14 cm hoher und formstabiler Polyätherschaumkern für guten Luft und Feuchtigkeitsaustausch



• Innenbezug zum Schutz des Kerns



• Allergiker-gerecht

Federkern-Matratze

Abb. ähnlich



Der Bonell-Federkern sorgt für eine festere Körperunterstützung und eignet sich für gewichtigere Personen, da alle Federn mit Drähten an den oberen Windungen verbunden sind und dadurch einen starken Verbund bilden.

Die Gesamthöhe der Matratze beträgt ca. 15 cm.



• 9 cm hoher 4-Gang Kern mit 2,2 mm Drahtstärke - Höhe des Kerns ca. 14 cm



• luftdurchlässige und flexible Polsterung



• weicher und elastischer Polsterträger zzgl. Innenbezug zum Schutz des Kerns



• Allergiker-gerecht

Die Qualitätsmatratzen im Überblick

Taschenfederkern-Matratze



Abb. ähnlich

Bei der Taschenfederkernmatratze sind die Federn einzeln in Taschen eingepackt und nur mittig miteinander verbunden. Dadurch ergibt sich eine höhere Punktelastizität als beim Bonellfederkern. Das Klimaverhalten dieser Matratze ist sehr gut, da der Innenkern ebenfalls sehr luftdurchlässig ist.

Die Gesamthöhe der Matratze beträgt ca. 15 cm.



- anpassungsfähiger 9 cm hoher Tonnentaschenfederkern mit 1,8 mm Drahtstärke für punkt-elastischen Liegekomfort



- luftdurchlässige und flexible Polsterung



- weicher und elastischer Polsterträger zzgl. Innenbezug zum Schutz des Kerns



- Allergiker-gerecht

Kaltschaum-Matratze



Abb. ähnlich

Die Kaltschaummatratzen haben eine bessere Punktelastizität und höhere Rückstellkräfte als normale Schaummatratzen. Kaltschaummatratzen werden während des Produktionsvorganges stark zusammen gestaucht. Dieser Prozess bewirkt, dass die Poren im Schaum aufbrechen und die Matratze offenerporiger wird. Das ist gut für das Klimaverhalten der Matratze.

Die Gesamthöhe der Matratze beträgt ca. 15 cm.



- ca. 14 cm hoher offenerporiger, hochelastischer Kaltschaumkern, RG45



- verstärkte Mittelzone



- Schulterabsenkung für bessere Schlafqualität



- Allergiker-gerecht



- Innenbezug zum Schutz des Kerns



- 7-Zonen-Schnitttechnik

Gelschaum-Matratze



Abb. ähnlich

Der gelartige Softschaum ist extrem offenzellig und bietet dank der ausgezeichneten Feuchtigkeits- und Wärmeregulierung, der hohen Atmungsaktivität sowie der optimalen Druckentlastung einen optimalen Liegekomfort für den Schläfer. Die Matratze ist nur einseitig verwendbar.

Die Gesamthöhe der Matratze beträgt ca. 15 cm.



- ca. 3 cm hoher offenerporiger, gelartiger Softschaum



- hohe Atmungsaktivität



- zweilagiger Kern mit 10 cm Kaltschaumbasis



- Innenbezug zum Schutz des Kerns



- sehr gute Druckentlastung



- Allergiker-gerecht

Stoffübersicht für die Polsterrückwände

Für die Raumparbetten bieten wir unter anderem eine Polsterrückwand (Lehne) als Zubehör an. Wählen Sie aus u.g. Stoffen:

Stoff Asti: 100% PES | 50.000 Scheuertouren | Pilling: 3-4 | Lichtechtheit 4 | inkl. Fleckschutzausrüstung



Asti uni royal



Asti uni silber



Asti uni stein



Asti uni espresso



Asti uni schwarz



Asti uni creme



Asti uni anthrazit



Asti uni beige



Asti uni rot



Asti uni oliv

Stoff Artemis: 100% PES | 45.000 Scheuertouren | Pilling: 4 - 5 | Lichtechtheit 4 - 5



Artemis anthrazit



Artemis beige



Artemis camel



Artemis espresso



Artemis stein



Artemis cappuccino



Artemis lichtgrau



Artemis silber



Artemis jeans



Artemis elefant

Stoff Atlantis: 100% PES | über 38.000 Scheuertouren | Pilling: 5 | Lichtechtheit 6



Atlantis anthrazit



Atlantis beige



Atlantis jade



Atlantis grau



Atlantis lichtgrau



Atlantis macchiato



Atlantis nachtblau



Atlantis silber

Stoff Aura: 100% PES | über 100.000 Scheuertouren | Pilling: 3 bis 4 | Lichtechtheit: 6



Aura creme



Aura silber



Aura grau



Aura stein



Aura flamingo



Aura anthrazit

Warentypische Eigenschaften Flachgewebe

Gewebe, bei denen sich zwei Fadengruppen rechtwinklig überkreuzen, werden als Flachgewebe bezeichnet. Schon durch normales Sitzen kann es auf der Oberfläche zu einer Knötchenbildung kommen. Dieses wird in der Fachsprache als "Pillingbildung" bezeichnet. Pilling kann entstehen durch: Das Zusammenzwirbeln loser Faserteilchen der Webfäden oder durch Fremdfasern (z.B. Kleidungsstücke, Decke, usw.) welche auf den Bezug gelangen. In diesem Fall spricht man von Fremdilling. Die Pillingbildung lässt sich mit einem handelsüblichen Fusselrasierer mühelos entfernen, ohne dass die Stofffasern verletzt werden. Die Haltbarkeit des Stoffes wird hierdurch nicht beeinträchtigt. Flachgewebe mit hohem Naturfaseranteil sollten nicht direkter Sonneneinstrahlung ausgesetzt werden, da durch Sonnenlicht der Bezugsstoff schnell ausbleichen kann.

Farb- und Strukturabweichungen sind bei Serienfertigung nicht zu vermeiden. Sitzspiegel sowie Pillingbildung sind im Gebrauch möglich. Stoffe changieren. Dadurch ist ein unterschiedliches Erscheinungsbild möglich. Flachgewebe können im Gebrauch aufrauen und zu Glanzstellen führen. Dieses hat auf Gebrauch oder Lebensdauer keinen Einfluss. Wellenbildung im Sitz- und Rückenbereich sind modell- und warentypisch und berechtigen nicht zur Reklamation.



Bettinnenregal



LED-Bettbeleuchtung



LED Bettbeleuchtungs-Set seitlich (dimmbar)



LED Hintergrundbeleuchtung



Polster-Rückwand gesteppt (Lehne)

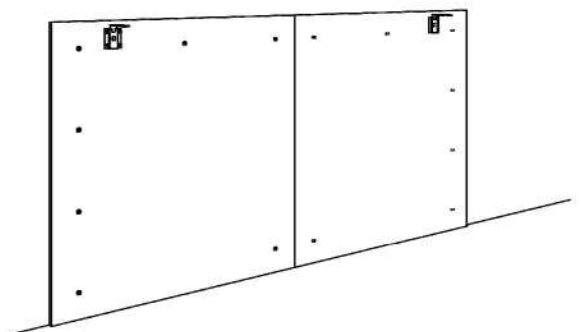

Bettbefestigungs-Set

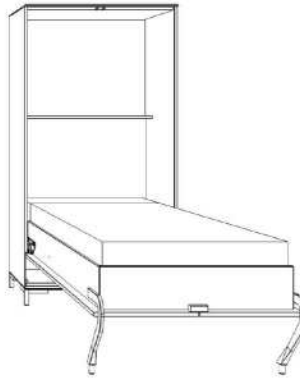
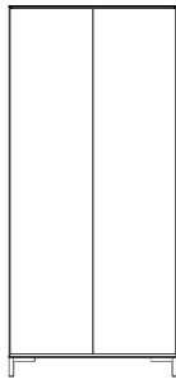

aus- bzw. einklappende Bettfüße immer in alufarbig | Rückwand, Buchablageboden und Polsterrahmen serienmäßig in Weiß Dekor

| Type | Beschreibung | B ca. | H ca. | T ca. | PG1 | PG2 | PG3 | PG4 |
|---------------------|---|-------|-------|-------|-----|-----|-----|-----|
| - alle Maße in cm - | | | | | | | | |
| 1400 | Raumsparr-Bett Liegefläche ca. 86 x 205 cm Komfort-Liegehöhe ca. 59 cm inkl. Schaumstoffmatratze ausgeklappte Tiefe: | 99 | 185,4 | 59,5 | | | | |
| | | | | 224 | | | | |

Zubehör

(Aufpreis pro Stück)

| | | | | | | | | |
|-------|--|----|----|----|--|--|--|--|
| 11163 | LED-Beleuchtung Montage mittig unter Buchablageboden. Bei Auswahl eines Bettinnenregales unter dem Unterboden/nicht möglich in Kombination mit einer Polsterrückwand | | | | | | | |
| 11189 | LED Hintergrundbeleuchtung nur möglich in Kombination mit einer Polsterrückwand. Montage: LED-Lichtleiste hinter der gesteppten Rückwand | | | | | | | |
| 11165 | LED-Bettbeleuchtungs-Set seitlich, dimmbar (= 2 Stück) wird links und rechts an den inneren Korpusseiten montiert, möglich bei allen Innenausstattungsvarianten | | | | | | | |
| 5898 | Bettinnenregal (Weiß Dekor) Hinweis: Nicht möglich in Kombination mit einer Polsterrückwand. Bei Auswahl eines Bettinnenregales entfällt der serienmäßig eingebaute Buchablageboden | 95 | 53 | 15 | | | | |
| 17595 | Polster-Rückwand gesteppt (Lehne) (wahlweise preisgleich in den Stoffen Asti, Artemis, Aschau und Aura) Hinweis: Bei Auswahl einer Polsterrückwand entfällt der serienmäßig eingebaute Buchablageboden. | 91 | 60 | 5 | | | | |
| 11296 | Bettbefestigungs-Set für Leichtbauwände | | | | | | | |
| 11624 | Federkern-Matratze | | | | | | | |
| 11420 | Taschenfederkern-Matratze | | | | | | | |
| 11720 | Kaltschaum-Matratze | | | | | | | |
| 11905 | Gelschaum-Matratze | | | | | | | |
| 12925 | Matratzenschoner | | | | | | | |

Ober- und Unterboden abgesetzt in Furnier (wenn Korpus in Dekor)

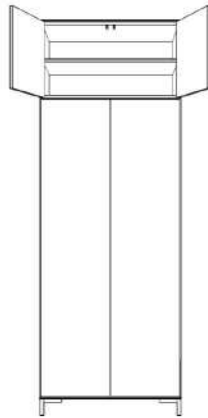
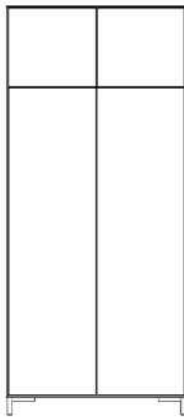

aus- bzw. einklappende Bettfüße immer in alufarbig | Rückwand, Buchablageboden und Polsterrahmen serienmäßig in Weiß Dekor

| Type | Beschreibung | B ca. | H ca. | T ca. | PG1 | PG2 | PG3 | PG4 |
|---------------------|---|-------|-------|-------|-----|-----|-----|-----|
| - alle Maße in cm - | | | | | | | | |
| 2400 | Raumsparr-Bett Liegefläche ca. 86 x 205 cm Komfort-Liegehöhe ca. 59 cm inkl. Schaumstoffmatratze ausgeklappte Tiefe: | 99 | 230 | 59,5 | | | | |
| | | | | 224 | | | | |

Zubehör

(Aufpreis pro Stück)

| | | | | | | | | |
|-------|--|----|----|----|--|--|--|--|
| 11163 | LED-Beleuchtung Montage mittig unter Buchablageboden. Bei Auswahl eines Bettinnenregales unter dem Unterboden/nicht möglich in Kombination mit einer Polsterrückwand | | | | | | | |
| 11189 | LED Hintergrundbeleuchtung nur möglich in Kombination mit einer Polsterrückwand. Montage: LED-Lichtleiste hinter der gesteppten Rückwand | | | | | | | |
| 11165 | LED-Bettbeleuchtungs-Set seitlich, dimmbar (= 2 Stück) wird links und rechts an den inneren Korpusseiten montiert, möglich bei allen Innenausstattungsvarianten | | | | | | | |
| 5898 | Bettinnenregal (Weiß Dekor) Hinweis: Nicht möglich in Kombination mit einer Polsterrückwand. Bei Auswahl eines Bettinnenregales entfällt der serienmäßig eingebaute Buchablageboden | 95 | 53 | 15 | | | | |
| 17595 | Polster-Rückwand gesteppt (Lehne) (wahlweise preisgleich in den Stoffen Asti, Artemis, Aschau und Aura) Hinweis: Bei Auswahl einer Polsterrückwand entfällt der serienmäßig eingebaute Buchablageboden. | 91 | 60 | 5 | | | | |
| 11296 | Bettbefestigungs-Set für Leichtbauwände | | | | | | | |
| 11624 | Federkern-Matratze | | | | | | | |
| 11420 | Taschenfederkern-Matratze | | | | | | | |
| 11720 | Kaltschaum-Matratze | | | | | | | |
| 11905 | Gelschaum-Matratze | | | | | | | |
| 12925 | Matratzenschoner | | | | | | | |

Ober- und Unterboden abgesetzt in Furnier (wenn Korpus in Dekor)

Höhenkürzung (Aufsatz)



Abbildung zeigt
offenes Bett mit
Bettinnenregal
(=Zubehör)



aus- bzw. einklappende Bettfüße immer in alufarbig | Rückwand, Buchablageboden und Polsterrahmen serienmäßig in Weiß Dekor

| Type | Beschreibung | B ca. | H ca. | T ca. | PG1 | PG2 | PG3 | PG4 |
|---------------------|--|-------|-------|-------|-----|-----|-----|-----|
| - alle Maße in cm - | | | | | | | | |
| 1420 | Raumsparr-Bett Liegefläche ca. 110 x 205 cm Komfort-Liegehöhe ca. 59 cm inkl. Schaumstoffmatratze ausgeklappte Tiefe: | 122 | 185,4 | 59,5 | | | | |
| | | | | 224 | | | | |

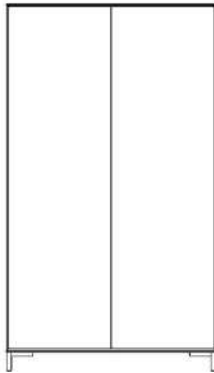
Zubehör

(Aufpreis pro Stück)

| | | | | | | | | |
|-------|--|-----|----|----|--|--|--|--|
| 11163 | LED-Beleuchtung Montage mittig unter Buchablageboden. Bei Auswahl eines Bettinnenregales unter dem Unterboden/nicht möglich in Kombination mit einer Polsterrückwand | | | | | | | |
| 11166 | LED Hintergrundbeleuchtung nur möglich in Kombination mit einer Polsterrückwand. Montage: LED-Lichtleiste hinter der gesteppten Rückwand | | | | | | | |
| 11165 | LED-Bettbeleuchtungs-Set seitlich, dimmbar (= 2 Stück) wird links und rechts an den inneren Korpusseiten montiert, möglich bei allen Innenausstattungsvarianten | | | | | | | |
| 5897 | Bettinnenregal (Weiß Dekor) Hinweis: Nicht möglich in Kombination mit einer Polsterrückwand. Bei Auswahl eines Bettinnenregales entfällt der serienmäßig eingebaute Buchablageboden. | 118 | 53 | 15 | | | | |
| 17600 | Polster-Rückwand gesteppt (Lehne) (wahlweise preisgleich in den Stoffen Asti, Artemis, Aschau und Aura) Hinweis: Bei Auswahl einer Polsterrückwand entfällt der serienmäßig eingebaute Buchablageboden. | 114 | 60 | 5 | | | | |
| 11296 | Bettbefestigungs-Set für Leichtbauwände | | | | | | | |
| 11650 | Federkern-Matratze | | | | | | | |
| 11450 | Taschenfederkern-Matratze | | | | | | | |
| 11750 | Kaltschaum-Matratze | | | | | | | |
| 11915 | Gelschaum-Matratze | | | | | | | |
| 12929 | Matratzenschoner | | | | | | | |

Ober- und Unterboden abgesetzt in Furnier (wenn Korpus in Dekor)



Abbildung zeigt
offenes Bett mit
Bettinnenregal
(=Zubehör)

aus- bzw. einklappende Bettfüße immer in alufarbig | Rückwand, Buchablageboden und Polsterrahmen serienmäßig in Weiß Dekor

| Type | Beschreibung | B ca. | H ca. | T ca. | PG1 | PG2 | PG3 | PG4 |
|---------------------|--|-------|-------|-------|-----|-----|-----|-----|
| - alle Maße in cm - | | | | | | | | |
| 2420 | Raumsparr-Bett Liegefläche ca. 110 x 205 cm Komfort-Liegehöhe ca. 59 cm inkl. Schaumstoffmatratze ausgeklappte Tiefe: | 122 | 230 | 59,5 | | | | |
| | | | | 224 | | | | |

Zubehör

(Aufpreis pro Stück)

| | | | | | | | | |
|-------|--|-----|----|----|--|--|--|--|
| 11163 | LED-Beleuchtung Montage mittig unter Buchablageboden. Bei Auswahl eines Bettinnenregales unter dem Unterboden/nicht möglich in Kombination mit einer Polsterrückwand | | | | | | | |
| 11166 | LED Hintergrundbeleuchtung nur möglich in Kombination mit einer Polsterrückwand. Montage: LED-Lichtleiste hinter der gesteppten Rückwand | | | | | | | |
| 11165 | LED-Bettbeleuchtungs-Set seitlich, dimmbar (= 2 Stück) wird links und rechts an den inneren Korpusseiten montiert, möglich bei allen Innenausstattungsvarianten | | | | | | | |
| 5897 | Bettinnenregal (Weiß Dekor) Hinweis: Nicht möglich in Kombination mit einer Polsterrückwand. Bei Auswahl eines Bettinnenregales entfällt der serienmäßig eingebaute Buchablageboden | 118 | 53 | 15 | | | | |
| 17600 | Polster-Rückwand gesteppt (Lehne) (wahlweise preisgleich in den Stoffen Asti, Artemis, Aschau und Aura) Hinweis: Bei Auswahl einer Polsterrückwand entfällt der serienmäßig eingebaute Buchablageboden. | 114 | 60 | 5 | | | | |
| 11296 | Bettbefestigungs-Set für Leichtbauwände | | | | | | | |
| 11650 | Federkern-Matratze | | | | | | | |
| 11450 | Taschenfederkern-Matratze | | | | | | | |
| 11750 | Kaltschaum-Matratze | | | | | | | |
| 11915 | Gelschaum-Matratze | | | | | | | |
| 12929 | Matratzenschoner | | | | | | | |

Ober- und Unterboden abgesetzt in Furnier (wenn Korpus in Dekor)

Höhenkürzung (Aufsatz)



Abbildung zeigt
offenes Bett mit
Polsterrückwand
(=Zubehör)



aus- bzw. einklappende Bettfüße immer in alufarbig | Rückwand, Buchablageboden und Polsterrahmen serienmäßig in Weiß Dekor

| Type | Beschreibung | B ca. | H ca. | T ca. | PG1 | PG2 | PG3 | PG4 |
|---------------------|--|-------|-------|-------|-----|-----|-----|-----|
| - alle Maße in cm - | | | | | | | | |
| 1440 | Raumsparr-Bett Liegefläche ca. 140 x 205 cm Komfort-Liegehöhe ca. 59 cm inkl. Schaumstoffmatratze ausgeklappte Tiefe: | 153 | 185,4 | 59,5 | | | | |
| | | | | 224 | | | | |

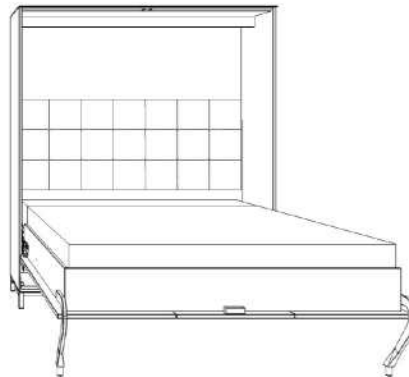
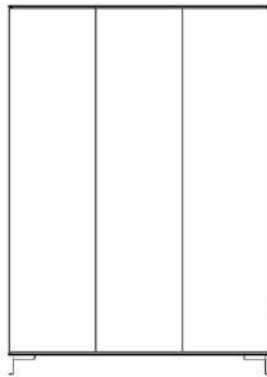
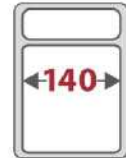
Zubehör

(Aufpreis pro Stück)

| | | | | | | | | |
|-------|--|-----|----|----|--|--|--|--|
| 11163 | LED-Beleuchtung Montage mittig unter Buchablageboden. Bei Auswahl eines Bettinnenregales unter dem Unterboden/nicht möglich in Kombination mit einer Polsterrückwand | | | | | | | |
| 11167 | LED Hintergrundbeleuchtung nur möglich in Kombination mit einer Polsterrückwand. Montage: LED-Lichtleiste hinter der gesteppten Rückwand | | | | | | | |
| 11165 | LED-Bettbeleuchtungs-Set seitlich, dimmbar (= 2 Stück) wird links und rechts an den inneren Korpusseiten montiert, möglich bei allen Innenausstattungsvarianten | | | | | | | |
| 5896 | Bettinnenregal (Weiß Dekor) Hinweis: Nicht möglich in Kombination mit einer Polsterrückwand. Bei Auswahl eines Bettinnenregales entfällt der serienmäßig eingebaute Buchablageboden. | 149 | 53 | 15 | | | | |
| 17640 | Polster-Rückwand gesteppt (Lehne) (wahlweise preisgleich in den Stoffen Asti, Artemis, Aschau und Aura) Hinweis: Bei Auswahl einer Polsterrückwand entfällt der serienmäßig eingebaute Buchablageboden. | 145 | 60 | 5 | | | | |
| 11297 | Bettbefestigungs-Set für Leichtbauwände | | | | | | | |
| 11680 | Federkern-Matratze | | | | | | | |
| 11480 | Taschenfederkern-Matratze | | | | | | | |
| 11780 | Kaltschaum-Matratze | | | | | | | |
| 11925 | Gelschaum-Matratze | | | | | | | |
| 12931 | Matratzenschoner | | | | | | | |

Ober- und Unterboden abgesetzt in Furnier (wenn Korpus in Dekor)



aus- bzw. einklappende Bettfüße immer in alufarbig | Rückwand, Buchablageboden und Polsterrahmen serienmäßig in Weiß Dekor

| Type | Beschreibung | B ca. | H ca. | T ca. | PG1 | PG2 | PG3 | PG4 |
|------|--|---------------------|-------|-------|-----|-----|-----|-----|
| | | - alle Maße in cm - | | | | | | |
| 2440 | Raumsparr-Bett Liegefläche ca. 140 x 205 cm Komfort-Liegehöhe ca. 59 cm inkl. Schaumstoffmatratze ausgeklappte Tiefe: | 153 | 230 | 59,5 | | | | |
| | | | | 224 | | | | |

Zubehör

(Aufpreis pro Stück)

| | | | | | | | | |
|-------|--|-----|----|----|--|--|--|--|
| 11163 | LED-Beleuchtung Montage mittig unter Buchablageboden. Bei Auswahl eines Bettinnenregales unter dem Unterboden/nicht möglich in Kombination mit einer Polsterrückwand | | | | | | | |
| 11167 | LED Hintergrundbeleuchtung nur möglich in Kombination mit einer Polsterrückwand. Montage: LED-Lichtleiste hinter der gesteppten Rückwand | | | | | | | |
| 11165 | LED-Bettbeleuchtungs-Set seitlich, dimmbar (= 2 Stück) wird links und rechts an den inneren Korpusseiten montiert, möglich bei allen Innenausstattungsvarianten | | | | | | | |
| 5896 | Bettinnenregal (Weiß Dekor) Hinweis: Nicht möglich in Kombination mit einer Polsterrückwand. Bei Auswahl eines Bettinnenregales entfällt der serienmäßig eingebaute Buchablageboden | 149 | 53 | 15 | | | | |
| 17640 | Polster-Rückwand gesteppt (Lehne) (wahlweise preisgleich in den Stoffen Asti, Artemis, Aschau und Aura) Hinweis: Bei Auswahl einer Polsterrückwand entfällt der serienmäßig eingebaute Buchablageboden. | 145 | 60 | 5 | | | | |
| 11297 | Bettbefestigungs-Set für Leichtbauwände | | | | | | | |
| 11680 | Federkern-Matratze | | | | | | | |
| 11480 | Taschenfederkern-Matratze | | | | | | | |
| 11780 | Kaltschaum-Matratze | | | | | | | |
| 11925 | Gelschaum-Matratze | | | | | | | |
| 12931 | Matratzenschoner | | | | | | | |

Ober- und Unterboden abgesetzt in Furnier (wenn Korpus in Dekor)

Höhenkürzung (Aufsatz)



Abbildung zeigt
offenes Bett mit
Bettinnenregal
(=Zubehör)



aus- bzw. einklappende Bettfüße immer in alufarbig | Rückwand, Buchablageboden und Polsterrahmen serienmäßig in Weiß Dekor

| Type | Beschreibung | B ca. | H ca. | T ca. | PG1 | PG2 | PG3 | PG4 |
|------|--|---------------------|-------|-------|-----|-----|-----|-----|
| | | - alle Maße in cm - | | | | | | |
| 1455 | Raumsparr-Bett Liegefläche ca. 160 (=2x80) x 205 cm Komfort-Liegehöhe ca. 59 cm inkl. Schaumstoffmatratze ausgeklappte Tiefe: 224 Liegeflächen zusammen ausklappbar | 173 | 185,4 | 59,5 | | | | |

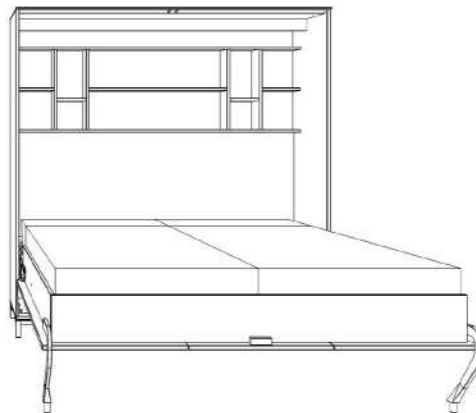
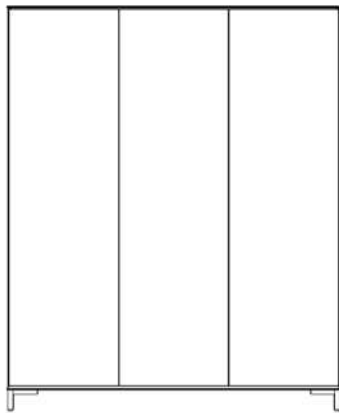
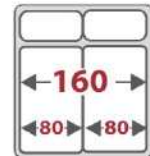
Zubehör

(Aufpreis pro Stück)

| | | | | | | | | |
|-------|--|-----|----|----|--|--|--|--|
| 11163 | LED-Beleuchtung Montage mittig unter Buchablageboden. Bei Auswahl eines Bettinnenregales unter dem Unterboden/nicht möglich in Kombination mit einer Polsterrückwand | | | | | | | |
| 11168 | LED Hintergrundbeleuchtung nur möglich in Kombination mit einer Polsterrückwand. Montage: LED-Lichtleiste hinter der gesteppten Rückwand | | | | | | | |
| 11165 | LED-Bettbeleuchtungs-Set seitlich, dimmbar (= 2 Stück) wird links und rechts an den inneren Korpusseiten montiert, möglich bei allen Innenausstattungsvarianten | | | | | | | |
| 5895 | Bettinnenregal (Weiß Dekor) Hinweis: Nicht möglich in Kombination mit einer Polsterrückwand. Bei Auswahl eines Bettinnenregales entfällt der serienmäßig eingebaute Buchablageboden. | 169 | 53 | 15 | | | | |
| 17655 | Polster-Rückwand gesteppt (Lehne) (wahlweise preisgleich in den Stoffen Asti, Artemis, Aschau und Aura) Hinweis: Bei Auswahl einer Polsterrückwand entfällt der serienmäßig eingebaute Buchablageboden. | 165 | 60 | 5 | | | | |
| 11297 | Bettbefestigungs-Set für Leichtbauwände | | | | | | | |
| 11661 | Federkern-Matratze (Aufpreis beinhaltet 2 Stück) | | | | | | | |
| 11461 | Taschenfederkern-Matratze (Aufpreis beinhaltet 2 Stück) | | | | | | | |
| 11771 | Kaltschaum-Matratze (Aufpreis beinhaltet 2 Stück) | | | | | | | |
| 11935 | Gelschaum-Matratze (Aufpreis beinhaltet 2 Stück) | | | | | | | |
| 12924 | Matratzenschoner (Aufpreis beinhaltet 2 Stück) | | | | | | | |

Ober- und Unterboden abgesetzt in Furnier (wenn Korpus in Dekor)



Abbildung zeigt
offenes Bett mit
Bettinnenregal
(=Zubehör)

aus- bzw. einklappende Bettfüße immer in alufarbig | Rückwand, Buchablageboden und Polsterrahmen serienmäßig in Weiß Dekor

| Type | Beschreibung | B ca. | H ca. | T ca. | PG1 | PG2 | PG3 | PG4 |
|---------------------|--|-------|-------|-------|-----|-----|-----|-----|
| - alle Maße in cm - | | | | | | | | |
| 2455 | Raumsparr-Bett Liegefläche ca. 160 (=2x80) x 205 cm Komfort-Liegehöhe ca. 59 cm inkl. Schaumstoffmatratze ausgeklappte Tiefe: Liegeflächen zusammen ausklappbar | 173 | 230 | 59,5 | | | | |
| | | | | 224 | | | | |

Zubehör

(Aufpreis pro Stück)

| | | | | | | | | |
|-------|--|-----|----|----|--|--|--|--|
| 11163 | LED-Beleuchtung Montage mittig unter Buchablageboden. Bei Auswahl eines Bettinnenregales unter dem Unterboden/nicht möglich in Kombination mit einer Polsterrückwand | | | | | | | |
| 11168 | LED Hintergrundbeleuchtung nur möglich in Kombination mit einer Polsterrückwand. Montage: LED-Lichtleiste hinter der gesteppten Rückwand | | | | | | | |
| 11165 | LED-Bettbeleuchtungs-Set seitlich, dimmbar (= 2 Stück) wird links und rechts an den inneren Korpusseiten montiert, möglich bei allen Innenausstattungsvarianten | | | | | | | |
| 5895 | Bettinnenregal (Weiß Dekor) Hinweis: Nicht möglich in Kombination mit einer Polsterrückwand. Bei Auswahl eines Bettinnenregales entfällt der serienmäßig eingebaute Buchablageboden | 169 | 53 | 15 | | | | |
| 17655 | Polster-Rückwand gesteppt (Lehne) (wahlweise preisgleich in den Stoffen Asti, Artemis, Aschau und Aura) Hinweis: Bei Auswahl einer Polsterrückwand entfällt der serienmäßig eingebaute Buchablageboden. | 165 | 60 | 5 | | | | |
| 11297 | Bettbefestigungs-Set für Leichtbauwände | | | | | | | |
| 11661 | Federkern-Matratze (Aufpreis beinhaltet 2 Stück) | | | | | | | |
| 11461 | Taschenfederkern-Matratze (Aufpreis beinhaltet 2 Stück) | | | | | | | |
| 11771 | Kaltschaum-Matratze (Aufpreis beinhaltet 2 Stück) | | | | | | | |
| 11935 | Gelschaum-Matratze (Aufpreis beinhaltet 2 Stück) | | | | | | | |
| 12924 | Matratzenschoner (Aufpreis beinhaltet 2 Stück) | | | | | | | |

Ober- und Unterboden abgesetzt in Furnier (wenn Korpus in Dekor)

Höhenkürzung (Aufsatz)



Abbildung zeigt
offenes Bett mit
Polsterrückwand
(=Zubehör)



aus- bzw. einklappende Bettfüße immer in alufarbig | Rückwand, Buchablageboden und Polsterrahmen serienmäßig in Weiß Dekor

| Type | Beschreibung | B ca. | H ca. | T ca. | PG1 | PG2 | PG3 | PG4 |
|------|---|---------------------|-------|-------|-----|-----|-----|-----|
| | | - alle Maße in cm - | | | | | | |
| 1458 | Raumsparr-Bett Liegefläche ca. 2 x 86 x 205 cm Komfort-Liegehöhe ca. 59 cm inkl. Schaumstoffmatratze ausgeklappte Tiefe: 224 Liegeflächen zusammen ausklappbar | 185 | 185,4 | 59,5 | | | | |

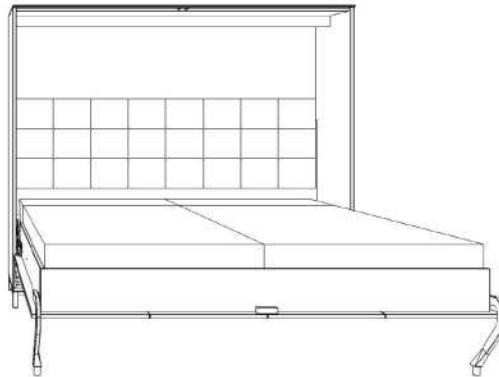
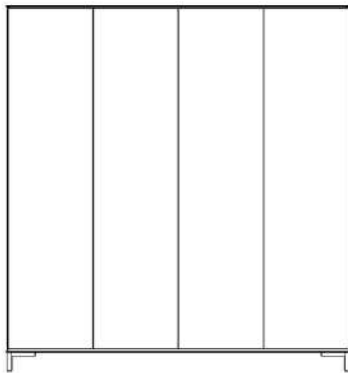
Zubehör

(Aufpreis pro Stück)

| | | | | | | | | |
|-------|--|-----|----|----|--|--|--|--|
| 11164 | LED-Beleuchtung (2 Stück) Montage mittig unter Buchablageboden. Bei Auswahl eines Bettinnenregales unter dem Unterboden/nicht möglich in Kombination mit einer Polsterrückwand | | | | | | | |
| 11186 | LED Hintergrundbeleuchtung nur möglich in Kombination mit einer Polsterrückwand. Montage: LED-Lichtleiste hinter der gesteppten Rückwand | | | | | | | |
| 11165 | LED-Bettbeleuchtungs-Set seitlich, dimmbar (= 2 Stück) wird links und rechts an den inneren Korpusseiten montiert, möglich bei allen Innenausstattungsvarianten | | | | | | | |
| 5894 | Bettinnenregal (Weiß Dekor) Hinweis: Nicht möglich in Kombination mit einer Polsterrückwand. Bei Auswahl eines Bettinnenregales entfällt der serienmäßig eingebaute Buchablageboden | 181 | 53 | 15 | | | | |
| 17658 | Polster-Rückwand gesteppt (Lehne) (wahlweise preisgleich in den Stoffen Asti, Artemis, Aschau und Aura) Hinweis: Bei Auswahl einer Polsterrückwand entfällt der serienmäßig eingebaute Buchablageboden. | 177 | 60 | 5 | | | | |
| 11297 | Bettbefestigungs-Set für Leichtbauwände | | | | | | | |
| 11630 | Federkern-Matratze (Aufpreis beinhaltet 2 Stück) | | | | | | | |
| 11409 | Taschenfederkern-Matratze (Aufpreis beinhaltet 2 Stück) | | | | | | | |
| 11788 | Kaltschaum-Matratze (Aufpreis beinhaltet 2 Stück) | | | | | | | |
| 11945 | Gelschaum-Matratze (Aufpreis beinhaltet 2 Stück) | | | | | | | |
| 12926 | Matratzenschoner (Aufpreis beinhaltet 2 Stück) | | | | | | | |

Ober- und Unterboden abgesetzt in Furnier (wenn Korpus in Dekor)



Abbildung zeigt
offenes Bett mit
Polsterrückwand
(=Zubehör)

aus- bzw. einklappende Bettfüße immer in alufarbig | Rückwand, Buchablageboden und Polsterrahmen serienmäßig in Weiß Dekor

| Type | Beschreibung | B ca. | H ca. | T ca. | PG1 | PG2 | PG3 | PG4 |
|---------------------|---|-------|-------|-------|-----|-----|-----|-----|
| - alle Maße in cm - | | | | | | | | |
| 2458 | Raumsparr-Bett Liegefläche ca. 2 x 86 x 205 cm Komfort-Liegehöhe ca. 59 cm inkl. Schaumstoffmatratze ausgeklappte Tiefe: Liegeflächen zusammen ausklappbar | 185 | 230 | 59,5 | | | | |
| | | | | 224 | | | | |

Zubehör

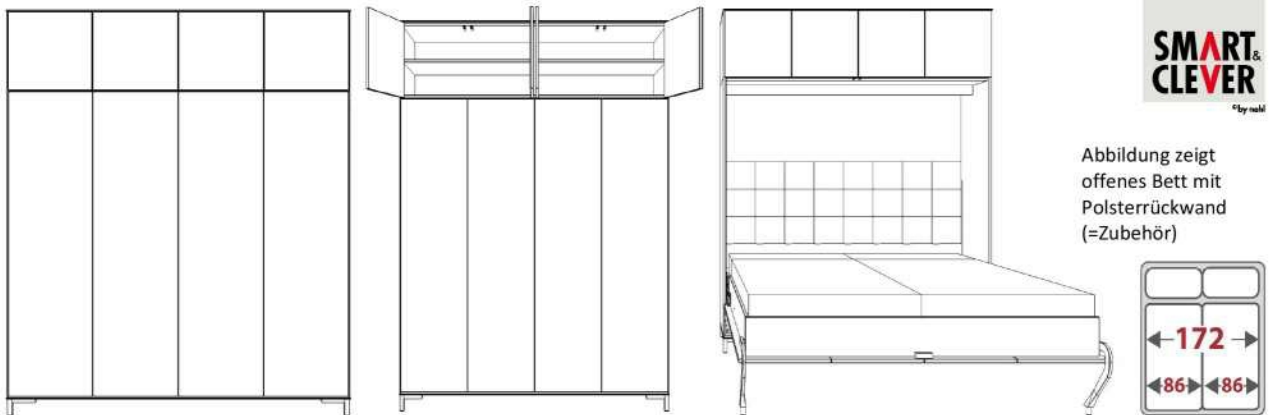
(Aufpreis pro Stück)

| | | | | | | | | |
|-------|--|-----|----|----|--|--|--|--|
| 11164 | LED-Beleuchtung (2 Stück) Montage mittig unter Buchablageboden. Bei Auswahl eines Bettinnenregales unter dem Unterboden/nicht möglich in Kombination mit einer Polsterrückwand | | | | | | | |
| 11186 | LED Hintergrundbeleuchtung nur möglich in Kombination mit einer Polsterrückwand. Montage: LED-Lichtleiste hinter der gesteppten Rückwand | | | | | | | |
| 11165 | LED-Bettbeleuchtungs-Set seitlich, dimmbar (= 2 Stück) wird links und rechts an den inneren Korpusseiten montiert, möglich bei allen Innenausstattungsvarianten | | | | | | | |
| 5894 | Bettinnenregal (Weiß Dekor) Hinweis: Nicht möglich in Kombination mit einer Polsterrückwand. Bei Auswahl eines Bettinnenregales entfällt der serienmäßig eingebaute Buchablageboden | 181 | 53 | 15 | | | | |
| 17658 | Polster-Rückwand gesteppt (Lehne) (wahlweise preisgleich in den Stoffen Asti, Artemis, Aschau und Aura) Hinweis: Bei Auswahl einer Polsterrückwand entfällt der serienmäßig eingebaute Buchablageboden. | 177 | 60 | 5 | | | | |
| 11297 | Bettbefestigungs-Set für Leichtbauwände | | | | | | | |
| 11630 | Federkern-Matratze (Aufpreis beinhaltet 2 Stück) | | | | | | | |
| 11409 | Taschenfederkern-Matratze (Aufpreis beinhaltet 2 Stück) | | | | | | | |
| 11788 | Kaltschaum-Matratze (Aufpreis beinhaltet 2 Stück) | | | | | | | |
| 11945 | Gelschaum-Matratze (Aufpreis beinhaltet 2 Stück) | | | | | | | |
| 12926 | Matratzenschoner (Aufpreis beinhaltet 2 Stück) | | | | | | | |

Ober- und Unterboden abgesetzt in Furnier (wenn Korpus in Dekor)

Höhenkürzung (Aufsatz)

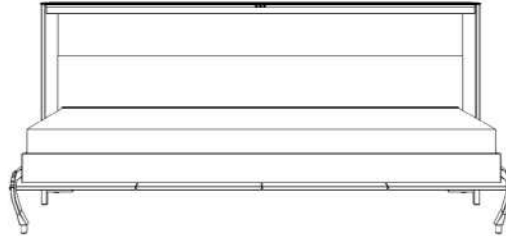
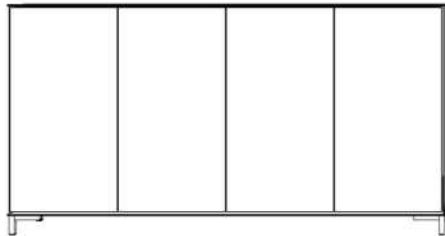

aus- bzw. einklappende Bettfüße immer in alufarbig | Rückwand, Oberboden und Polsterrahmen serienmäßig in Weiß Dekor

| Type | Beschreibung | B ca. | H ca. | T ca. | PG1 | PG2 | PG3 | PG4 |
|------|---|---------------------|-------|-------|-----|-----|-----|-----|
| | | - alle Maße in cm - | | | | | | |
| 4480 | Raumspaar-Querbett Liegefläche ca. 90 x 200 cm Komfort-Liegehöhe | 213,5 | 115,3 | 40,5 | | | | |
| | ausgeklappte Tiefe: | | | 127 | | | | |

Zubehör

(Aufpreis pro Stück)

| | | | | | | | | |
|-----------|---|-----|----|---|--|--|--|--|
| 11101-L/R | LED-Querbettbeleuchtung Montage links oder rechts unter dem Oberboden (bei Bestellung bitte angeben) | | | | | | | |
| 11184 | LED-Hintergrundbeleuchtung | | | | | | | |
| 11165 | LED-Bettbeleuchtungs-Set seitlich, dimmbar (= 2 Stück) wird links und rechts an den inneren Korpusseiten montiert, möglich bei allen Innenausstattungsvarianten | | | | | | | |
| 17660 | Polster-Rückwand gesteppt (Lehne) wahlweise preisgleich in den Stoffen Asti, Artemis, Aschau und Aura | 205 | 41 | 5 | | | | |
| 11296 | Bettbefestigungs-Set für Leichtbauwände | | | | | | | |
| 11272 | Kopf- und Fußteilverstellung für den Federholzleistenrahmen | | | | | | | |
| 11526 | Schaumstoff-Matratze | | | | | | | |
| 11626 | Federkern-Matratze | | | | | | | |
| 11429 | Taschenfederkern-Matratze | | | | | | | |
| 11524 | Kaltschaum-Matratze | | | | | | | |
| 11973 | Gelschaum-Matratze | | | | | | | |
| 12907 | Matratzenschoner | | | | | | | |

Ober- und Unterboden abgesetzt in Furnier (wenn Korpus in Dekor)



Abbildung zeigt
offenes Bett mit
Polsterrückwand
(=Zubehör)



aus- bzw. einklappende Bettfüße immer in alufarbig | Rückwand, Oberboden und Polsterrahmen serienmäßig in Weiß Dekor

| Type | Beschreibung | B ca. | H ca. | T ca. | PG1 | PG2 | PG3 | PG4 |
|------|--|---------------------|-------|-------|-----|-----|-----|-----|
| | | - alle Maße in cm - | | | | | | |
| 1480 | Raumspaar-Querbett Liegefläche ca. 90 x 200 cm Komfort-Liegehöhe | 213,5 | 185,4 | 40,5 | | | | |
| | ausgeklappte Tiefe: | | | 127 | | | | |

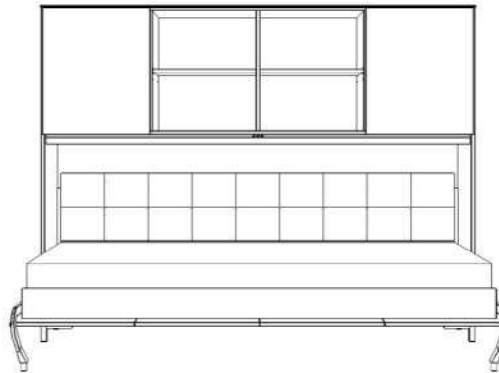
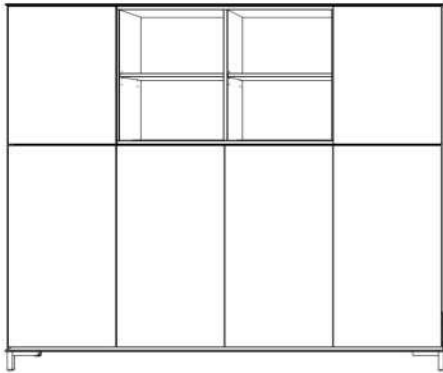
Zubehör

(Aufpreis pro Stück)

- 11101-L/R LED-Querbettbeleuchtung
Montage links oder rechts unter dem Oberboden (bei Bestellung bitte angeben)
- 11184 LED-Hintergrundbeleuchtung
- 11165 LED-Bettbeleuchtungs-Set seitlich, dimmbar (= 2 Stück)
wird links und rechts an den inneren Korpusseiten montiert,
möglich bei allen Innenausstattungsvarianten
- 17660 **Polster-Rückwand gesteppt (Lehne)** 205 41 5
wahlweise preisgleich in den Stoffen Asti, Artemis, Aschau und Aura
- 11296 **Bettbefestigungs-Set für Leichtbauwände**
- 11272 **Kopf-und Fußteilverstellung für den Federholzleistenrahmen**
- 11526 **Schaumstoff-Matratze**
- 11626 **Federkern-Matratze**
- 11429 **Taschenfederkern-Matratze**
- 11524 **Kaltschaum-Matratze**
- 11973 **Gelschaum-Matratze**
- 12907 **Matratzenschoner**

Ober- und Unterboden abgesetzt in Furnier (wenn Korpus in Dekor)

Höhenkürzung (Aufsatz)



Abbildung zeigt
offenes Bett mit
Polsterrückwand
(=Zubehör)



aus- bzw. einklappende Bettfüße immer in alufarbig | Rückwand, Oberboden und Polsterrahmen serienmäßig in Weiß Dekor

| Type | Beschreibung | B ca. | H ca. | T ca. | PG1 | PG2 | PG3 | PG4 |
|------|---|---------------------|-------|-------|-----|-----|-----|-----|
| | | - alle Maße in cm - | | | | | | |
| 2480 | Raumspaar-Querbett Liegefläche ca. 90 x 200 cm Komfort-Liegehöhe | 213,5 | 230 | 40,5 | | | | |
| | ausgeklappte Tiefe: | | | 127 | | | | |

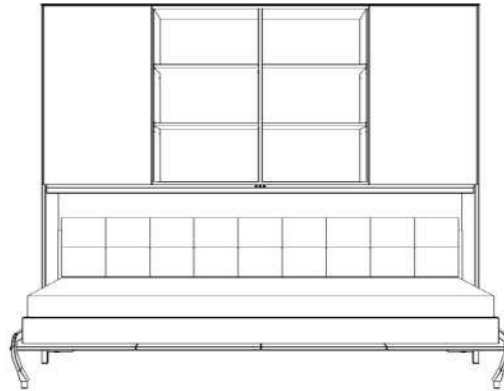
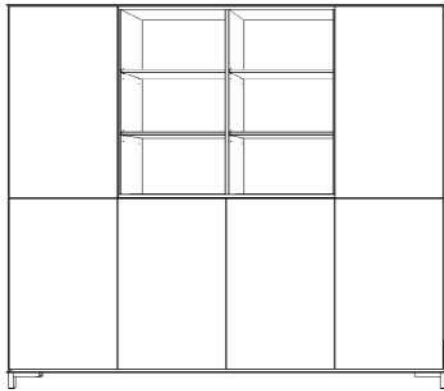
Zubehör

(Aufpreis pro Stück)

- 11101-L/R LED-Querbettbeleuchtung
Montage links oder rechts unter dem Oberboden (bei Bestellung bitte angeben)
- 11184 LED-Hintergrundbeleuchtung
- 11165 LED-Bettbeleuchtungs-Set seitlich, dimmbar (= 2 Stück)
wird links und rechts an den inneren Korpusseiten montiert,
möglich bei allen Innenausstattungsvarianten
- 17660 **Polster-Rückwand gesteppt (Lehne)** 205 41 5
wahlweise preisgleich in den Stoffen Asti, Artemis, Aschau und Aura
- 11296 Bettbefestigungs-Set für Leichtbauwände
- 11272 Kopf-und Fußteilverstellung für den Federholzleistenrahmen
- 11526 Schaumstoff-Matratze
- 11626 Federkern-Matratze
- 11429 Taschenfederkern-Matratze
- 11524 Kaltschaum-Matratze
- 11973 Gelschaum-Matratze
- 12907 Matratzenschoner

Ober- und Unterboden abgesetzt in Furnier (wenn Korpus in Dekor)

Höhenkürzung (Aufsatz)

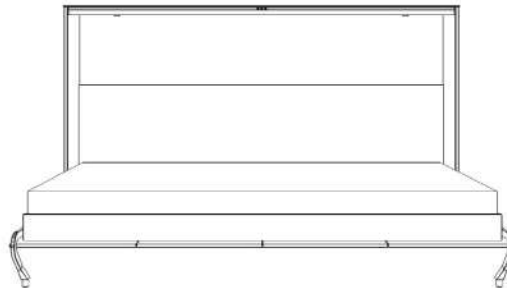
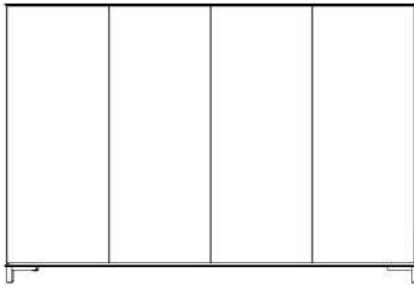

aus- bzw. einklappende Bettfüße immer in alufarbig | Rückwand, Oberboden und Polsterrahmen serienmäßig in Weiß Dekor

| Type | Beschreibung | B ca. | H ca. | T ca. | PG1 | PG2 | PG3 | PG4 | |
|---------------------|--|-------|-------|-------|-----|-----|-----|-----|--|
| - alle Maße in cm - | | | | | | | | | |
| 4490 | Raumspaar-Querbett Liegefläche ca. 140 x 200 cm Komfort-Liegehöhe | 213,5 | 166 | 40,5 | | | | | |
| | ausgeklappte Tiefe: | | 54 | 177 | | | | | |

Zubehör

(Aufpreis pro Stück)

- 11101-L/R LED-Querbettbeleuchtung
Montage links oder rechts unter dem Oberboden (bei Bestellung bitte angeben)
- 11184 LED-Hintergrundbeleuchtung
- 11165 LED-Bettbeleuchtungs-Set seitlich, dimmbar (= 2 Stück)
wird links und rechts an den inneren Korpusseiten montiert,
möglich bei allen Innenausstattungsvarianten
- 17659 **Polster-Rückwand gesteppt (Lehne)** 205 61 5
wahlweise preisgleich in den Stoffen Asti, Artemis, Aschau und Aura
- 11296 **Bettbefestigungs-Set für Leichtbauwände**
- 11275 **Kopf- und Fußteilverstellung für den Federholzleistenrahmen**
- 11569 **Schaumstoff-Matratze**
- 11669 **Federkern-Matratze**
- 11474 **Taschenfederkern-Matratze**
- 11783 **Kaltschaum-Matratze**
- 11993 **Gelschaum-Matratze**
- 12911 **Matratzenschoner**

Ober- und Unterboden abgesetzt in Furnier (wenn Korpus in Dekor)



Abbildung zeigt
offenes Bett mit
Polsterrückwand
(=Zubehör)



aus- bzw. einklappende Bettfüße immer in alufarbig | Rückwand, Oberboden und Polsterrahmen serienmäßig in Weiß Dekor

| Type | Beschreibung | B ca. | H ca. | T ca. | PG1 | PG2 | PG3 | PG4 |
|------|--|---------------------|-------|-------|-----|-----|-----|-----|
| | | - alle Maße in cm - | | | | | | |
| 1490 | Raumspaar-Querbett Liegefläche ca. 140 x 200 cm Komfort-Liegehöhe | 213,5 | 185,4 | 40,5 | | | | |
| | ausgeklappte Tiefe: | | 54 | 177 | | | | |

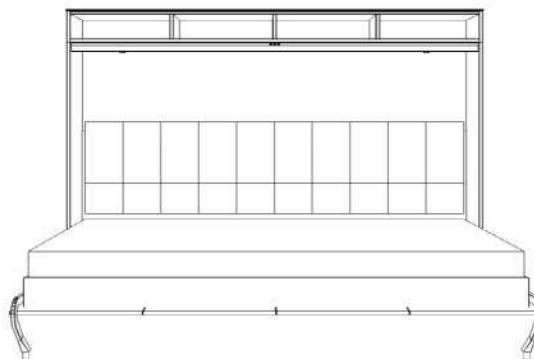
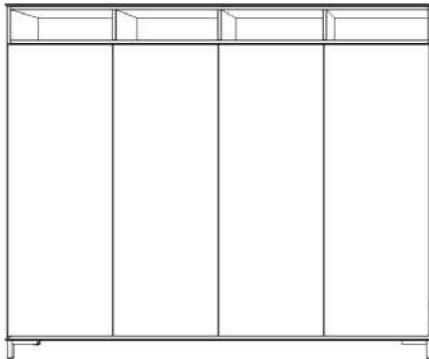
Zubehör

(Aufpreis pro Stück)

| | | | | | | | | |
|-----------|---|-----|----|---|--|--|--|--|
| 11101-L/R | LED-Querbettbeleuchtung Montage links oder rechts unter dem Oberboden (bei Bestellung bitte angeben) | | | | | | | |
| 11184 | LED-Hintergrundbeleuchtung | | | | | | | |
| 11165 | LED-Bettbeleuchtungs-Set seitlich, dimmbar (= 2 Stück) wird links und rechts an den inneren Korpusseiten montiert, möglich bei allen Innenausstattungsvarianten | | | | | | | |
| 17659 | Polster-Rückwand gesteppt (Lehne) wahlweise preisgleich in den Stoffen Asti, Artemis, Aschau und Aura | 205 | 61 | 5 | | | | |
| 11296 | Bettbefestigungs-Set für Leichtbauwände | | | | | | | |
| 11275 | Kopf- und Fußteilverstellung für den Federholzleistenrahmen | | | | | | | |
| 11569 | Schaumstoff-Matratze | | | | | | | |
| 11669 | Federkern-Matratze | | | | | | | |
| 11474 | Taschenfederkern-Matratze | | | | | | | |
| 11783 | Kaltschaum-Matratze | | | | | | | |
| 11993 | Gelschaum-Matratze | | | | | | | |
| 12911 | Matratzenschoner | | | | | | | |

Ober- und Unterboden abgesetzt in Furnier (wenn Korpus in Dekor)



Abbildung zeigt
offenes Bett mit
Polsterrückwand
(=Zubehör)



aus- bzw. einklappende Bettfüße immer in alufarbig | Rückwand, Oberboden und Polsterrahmen serienmäßig in Weiß Dekor

| Type | Beschreibung | B ca. | H ca. | T ca. | PG1 | PG2 | PG3 | PG4 |
|------|--|---------------------|-------|-------|-----|-----|-----|-----|
| | | - alle Maße in cm - | | | | | | |
| 2490 | Raumspaar-Querbett Liegefläche ca. 140 x 200 cm Komfort-Liegehöhe | 214 | 230 | 40,5 | | | | |
| | | | 54 | | | | | |
| | ausgeklappte Tiefe: | | | 177 | | | | |

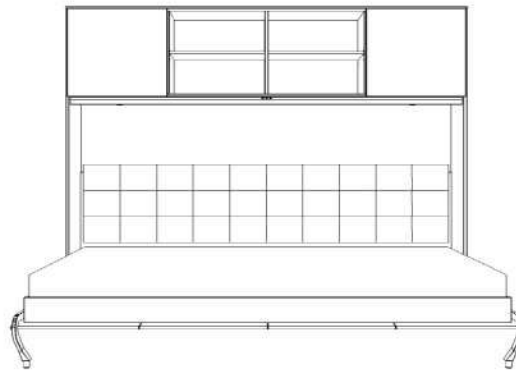
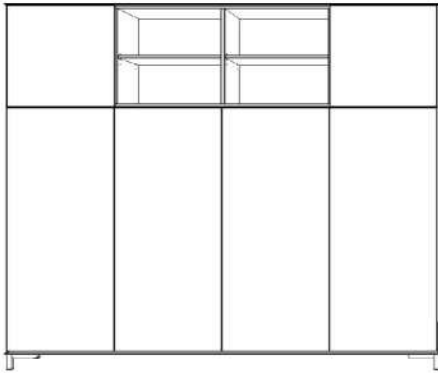
Zubehör

(Aufpreis pro Stück)

| | | | | | | | | |
|-----------|---|-----|----|---|--|--|--|--|
| 11101-L/R | LED-Querbettbeleuchtung Montage links oder rechts unter dem Oberboden (bei Bestellung bitte angeben) | | | | | | | |
| 11184 | LED-Hintergrundbeleuchtung | | | | | | | |
| 11165 | LED-Bettbeleuchtungs-Set seitlich, dimmbar (= 2 Stück) wird links und rechts an den inneren Korpusseiten montiert, möglich bei allen Innenausstattungsvarianten | | | | | | | |
| 17659 | Polster-Rückwand gesteppt (Lehne) wahlweise preisgleich in den Stoffen Asti, Artemis, Aschau und Aura | 205 | 61 | 5 | | | | |
| 11296 | Bettbefestigungs-Set für Leichtbauwände | | | | | | | |
| 11275 | Kopf- und Fußteilverstellung für den Federholzleistenrahmen | | | | | | | |
| 11569 | Schaumstoff-Matratze | | | | | | | |
| 11669 | Federkern-Matratze | | | | | | | |
| 11474 | Taschenfederkern-Matratze | | | | | | | |
| 11783 | Kaltschaum-Matratze | | | | | | | |
| 11993 | Gelschaum-Matratze | | | | | | | |
| 12911 | Matratzenschoner | | | | | | | |

Ober- und Unterboden abgesetzt in Furnier (wenn Korpus in Dekor)

Höhenkürzung (Aufsatz)

Kleider- und Wäscheschränke



Höhe: 185,4 und 230 cm

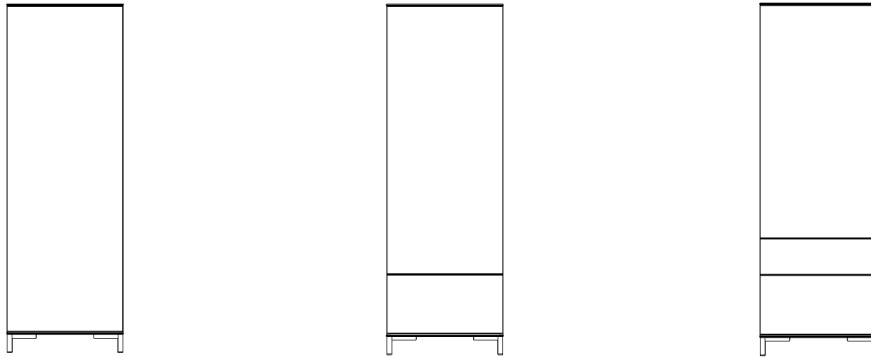

Alle Kleider- und Wäscheschränke inklusive durchgehender Lochreihe

Rückwand serienmäßig in weiß Dekor

| Type | Beschreibung | B ca. | H ca. | T ca. | PG1 | PG2 | PG3 | PG4 |
|---------------------|---------------|-------|-------|-------|-----|-----|-----|-----|
| - alle Maße in cm - | | | | | | | | |
| 1350-L/R | mit E-Böden | 45 | 185,4 | 59,5 | | | | |
| 1351-L/R | mit E-Böden | 60 | 185,4 | 59,5 | | | | |
| 1332-L/R | mit KL-Stange | 45 | 185,4 | 59,5 | | | | |
| 1333-L/R | mit KL-Stange | 60 | 185,4 | 59,5 | | | | |
| 1352-L/R | mit E-Böden | 45 | 185,4 | 59,5 | | | | |
| 1353-L/R | mit E-Böden | 60 | 185,4 | 59,5 | | | | |
| 1334-L/R | mit KL-Stange | 45 | 185,4 | 59,5 | | | | |
| 1335-L/R | mit KL-Stange | 60 | 185,4 | 59,5 | | | | |
| 1354-L/R | mit E-Böden | 45 | 185,4 | 59,5 | | | | |
| 1355-L/R | mit E-Böden | 60 | 185,4 | 59,5 | | | | |
| 1336-L/R | mit KL-Stange | 45 | 185,4 | 59,5 | | | | |
| 1337-L/R | mit KL-Stange | 60 | 185,4 | 59,5 | | | | |

Zubehör

(Aufpreis pro Stück)

- 11169 Kleiderschrank-Innenbeleuchtung LED inkl. Bewegungsmelder
- 4588 zusätzlicher Einlegeboden für Schrankbreite 45/60 cm
- 5874 Innenschubkasten (2er-Set) für Schrankbreite 45 cm
- 5882 Innenschubkasten (2er-Set) für Schrankbreite 60 cm
- 11250 rahmenloser Innenspiegel (Tür mit Weitwinkelscharnier)
- 11206 zusätzliche Kleiderstange
- Ober- und Unterboden abgesetzt in Furnier (wenn Korpus in Dekor)
- Breiten-, Höhen- oder Tiefenkürzung

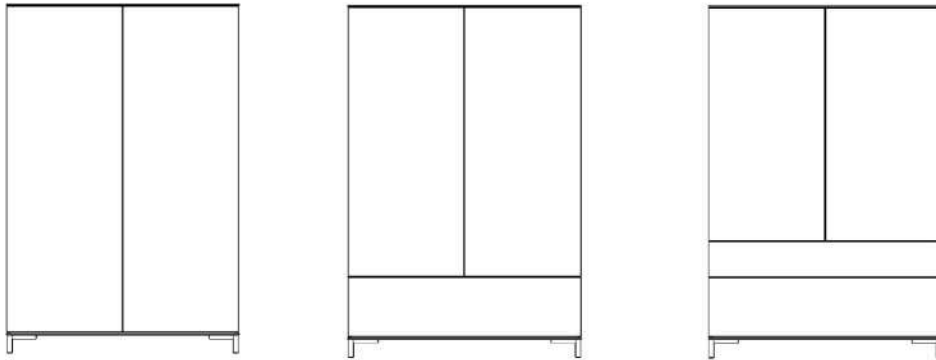

Alle Kleider- und Wäscheschränke inklusive durchgehender Lochreihe

Rückwand serienmäßig in weiß Dekor

| Type | Beschreibung | B ca. | H ca. | T ca. | PG1 | PG2 | PG3 | PG4 | |
|---------------------|---------------|-------|-------|-------|------|-----|-----|-----|--|
| - alle Maße in cm - | | | | | | | | | |
| 1360 | mit E-Böden | | 90 | 185,4 | 59,5 | | | | |
| 1361 | mit E-Böden | | 120 | 185,4 | 59,5 | | | | |
| 1340 | mit KL-Stange | | 90 | 185,4 | 59,5 | | | | |
| 1341 | mit KL-Stange | | 120 | 185,4 | 59,5 | | | | |
| 1380 | mit E-Böden | | 90 | 185,4 | 59,5 | | | | |
| 1381 | mit E-Böden | | 120 | 185,4 | 59,5 | | | | |
| 1370 | mit KL-Stange | | 90 | 185,4 | 59,5 | | | | |
| 1371 | mit KL-Stange | | 120 | 185,4 | 59,5 | | | | |
| 1382 | mit E-Böden | | 90 | 185,4 | 59,5 | | | | |
| 1383 | mit E-Böden | | 120 | 185,4 | 59,5 | | | | |
| 1372 | mit KL-Stange | | 90 | 185,4 | 59,5 | | | | |
| 1373 | mit KL-Stange | | 120 | 185,4 | 59,5 | | | | |
| 1346 | | | 90 | 185,4 | 59,5 | | | | |
| 1347 | | | 120 | 185,4 | 59,5 | | | | |

Zubehör

- 11169 Kleiderschrank-Innenbeleuchtung LED inkl. Bewegungsmelder
- 4589 zusätzlicher Einlegeboden (für Schrankb. 90/120 und Kleiderfach 1347)
- 4588 zusätzlicher Einlegeboden (für Kleiderfach von Type 1346)
- 5884 Innenschubkasten (2er) f. Breite 90 cm + 1347 Kleiderfach
- 5889 Innenschubkasten (2er) f. Breite 120 cm
- 5882 Innenschubkasten (2er) f. 1346 - Kleiderfach
- 11250 rahmenloser Innenspiegel (Tür mit Weitwinkelscharnier)
- 11206 zusätzliche Kleiderstange
- Ober- und Unterboden abgesetzt in Furnier (wenn Korpus in Dekor)
- Breiten-, Höhen- oder Tiefenkürzung

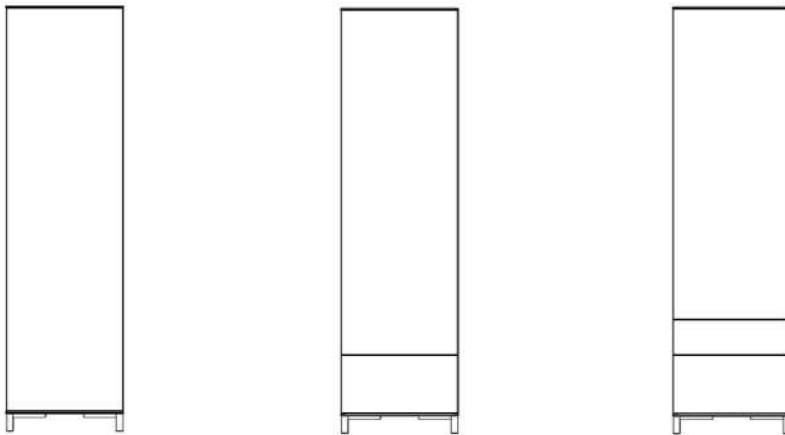

Alle Kleider- und Wäscheschränke inklusive durchgehender Lochreihe

Rückwand serienmäßig in weiß Dekor

| Type | Beschreibung | B ca. | H ca. | T ca. | PG1 | PG2 | PG3 | PG4 |
|---------------------|---------------|-------|-------|-------|-----|-----|-----|-----|
| - alle Maße in cm - | | | | | | | | |
| 2350-L/R | mit E-Böden | 45 | 230 | 59,5 | | | | |
| 2351-L/R | mit E-Böden | 60 | 230 | 59,5 | | | | |
| 2332-L/R | mit KL-Stange | 45 | 230 | 59,5 | | | | |
| 2333-L/R | mit KL-Stange | 60 | 230 | 59,5 | | | | |
| 2352-L/R | mit E-Böden | 45 | 230 | 59,5 | | | | |
| 2353-L/R | mit E-Böden | 60 | 230 | 59,5 | | | | |
| 2334-L/R | mit KL-Stange | 45 | 230 | 59,5 | | | | |
| 2335-L/R | mit KL-Stange | 60 | 230 | 59,5 | | | | |
| 2354-L/R | mit E-Böden | 45 | 230 | 59,5 | | | | |
| 2355-L/R | mit E-Böden | 60 | 230 | 59,5 | | | | |
| 2336-L/R | mit KL-Stange | 45 | 230 | 59,5 | | | | |
| 2337-L/R | mit KL-Stange | 60 | 230 | 59,5 | | | | |

Zubehör

(Aufpreis pro Stück)

- 11169 Kleiderschrank-Innenbeleuchtung LED inkl. Bewegungsmelder
- 4588 zusätzlicher Einlegeboden für Schrankbreite 45/60 cm
- 5874 Innenschubkasten (2er-Set) für Schrankbreite 45 cm
- 5882 Innenschubkasten (2er-Set) für Schrankbreite 60 cm
- 11250 rahmenloser Innenspiegel (Tür mit Weitwinkelscharnier)
- 11206 zusätzliche Kleiderstange
- Ober- und Unterboden abgesetzt in Furnier (wenn Korpus in Dekor)
- Breiten-, Höhen- oder Tiefenkürzung

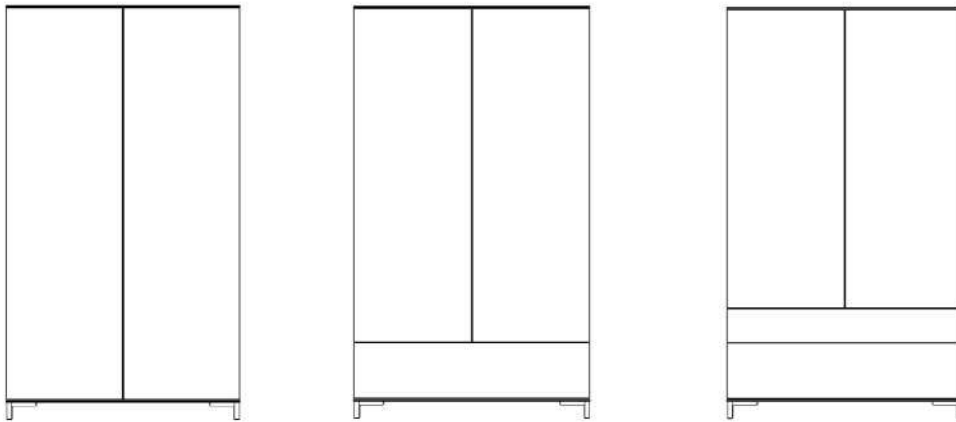

Alle Kleider- und Wäscheschränke inklusive durchgehender Lochreihe

Rückwand serienmäßig in weiß Dekor

| Type | Beschreibung | B ca. | H ca. | T ca. | PG1 | PG2 | PG3 | PG4 |
|---------------------|---------------|-------|-------|-------|-----|-----|-----|-----|
| - alle Maße in cm - | | | | | | | | |
| 2360 | mit E-Böden | 90 | 230 | 59,5 | | | | |
| 2361 | mit E-Böden | 120 | 230 | 59,5 | | | | |
| 2340 | mit KL-Stange | 90 | 230 | 59,5 | | | | |
| 2341 | mit KL-Stange | 120 | 230 | 59,5 | | | | |
| 2380 | mit E-Böden | 90 | 230 | 59,5 | | | | |
| 2381 | mit E-Böden | 120 | 230 | 59,5 | | | | |
| 2370 | mit KL-Stange | 90 | 230 | 59,5 | | | | |
| 2371 | mit KL-Stange | 120 | 230 | 59,5 | | | | |
| 2382 | mit E-Böden | 90 | 230 | 59,5 | | | | |
| 2383 | mit E-Böden | 120 | 230 | 59,5 | | | | |
| 2372 | mit KL-Stange | 90 | 230 | 59,5 | | | | |
| 2373 | mit KL-Stange | 120 | 230 | 59,5 | | | | |
| 2346 | | 90 | 230 | 59,5 | | | | |
| 2347 | | 120 | 230 | 59,5 | | | | |

Zubehör

- 11169 Kleiderschrank-Innenbeleuchtung LED inkl. Bewegungsmelder
 - 4589 zusätzlicher Einlegeboden (für Schrankb. 90/120 und Kleiderfach 2347)
 - 4588 zusätzlicher Einlegeboden (für Kleiderfach von Type 2346)
 - 5884 Innenschubkasten (2er) f. Breite 90 cm + 2347 Kleiderfach
 - 5889 Innenschubkasten (2er) f. Breite 120 cm
 - 5882 Innenschubkasten (2er) f. 2346 - Kleiderfach
 - 11250 rahmenloser Innenspiegel (Tür mit Weitwinkelscharnier)
 - 11206 zusätzliche Kleiderstange
- Ober- und Unterboden abgesetzt in Furnier (wenn Korpus in Dekor)
Breiten-, Höhen- oder Tiefenkürzung

Wohnelemente



Bild zeigt Höhe 230 cm

Höhe: 185,4 cm

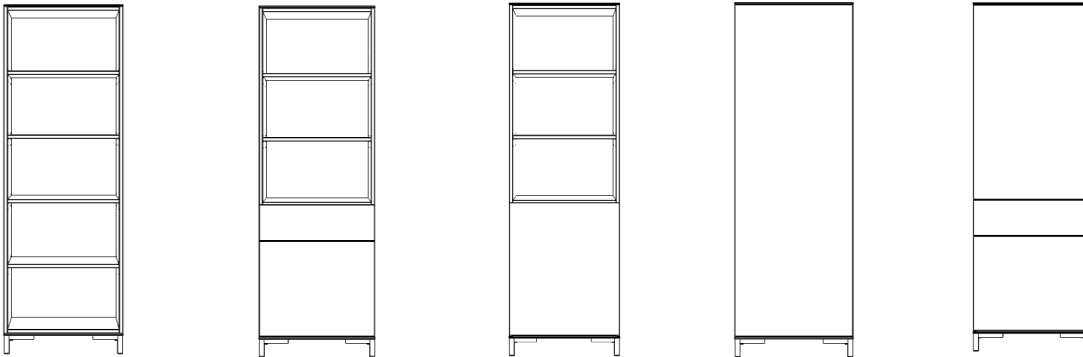

| Type | Beschreibung | B ca. | H ca. | T ca. | PG1 | PG2 | PG3 | PG4 | |
|---------------------|--------------|-------|-------|-------|-----|-----|-----|-----|--|
| - alle Maße in cm - | | | | | | | | | |
| 1100 | | 45 | 185,4 | 40,5 | | | | | |
| 1101 | | 60 | 185,4 | 40,5 | | | | | |
| 1114-L/R | | 45 | 185,4 | 40,5 | | | | | |
| 1115-L/R | | 60 | 185,4 | 40,5 | | | | | |
| 1112-L/R | | 45 | 185,4 | 40,5 | | | | | |
| 1113-L/R | | 60 | 185,4 | 40,5 | | | | | |
| 1122-L/R | | 45 | 185,4 | 40,5 | | | | | |
| 1123-L/R | | 60 | 185,4 | 40,5 | | | | | |
| 1126-L/R | | 45 | 185,4 | 40,5 | | | | | |
| 1127-L/R | | 60 | 185,4 | 40,5 | | | | | |



| Type | Beschreibung | B ca. | H ca. | T ca. | PG1 | PG2 | PG3 | PG4 | |
|----------------------|--------------|----------|----------------|--------------|-----|-----|-----|-----|--|
| - alle Maße in cm - | | | | | | | | | |
| 1178-L/R 1179-L/R | | 45 60 | 185,4 185,4 | 40,5 40,5 | | | | | |
| 1176-L/R 1177-L/R | | 45 60 | 185,4 185,4 | 40,5 40,5 | | | | | |

Zubehör

(Aufpreis pro Stück)

- 00001 Seiten innen mit durchgehender Lochreihe (32er Raster)
 - 4587 zusätzlicher Einlegeboden (Holz) für Schrankbreite 45/60 cm
 - 11140 LED-Glasbodenbeleuchtung (2er Set) für Schrankbreite 45 cm
 - 11150 LED-Glasbodenbeleuchtung (2er Set) für Schrankbreite 60 cm
 - 11111 LED-Vitrinen-Spot (unter Oberboden)
 - 11227 USB/Stecker-Set (schwarz)
bestehend aus: 1 Steckdose und 2 USB Anschlüssen, Anschluss per Schukostecker
 - 11099 Kabeldurchlass
 - 11250 rahmenloser Innenspiegel (Tür mit Weitwinkelscharnier)
- Ober- und Unterboden abgesetzt in Furnier (wenn Korpus in Dekor)
- Breiten-, Höhen- oder Tiefenkürzung
- (Bei Elementen mit Glastüren oder Glasböden sind keine Kürzungen möglich)

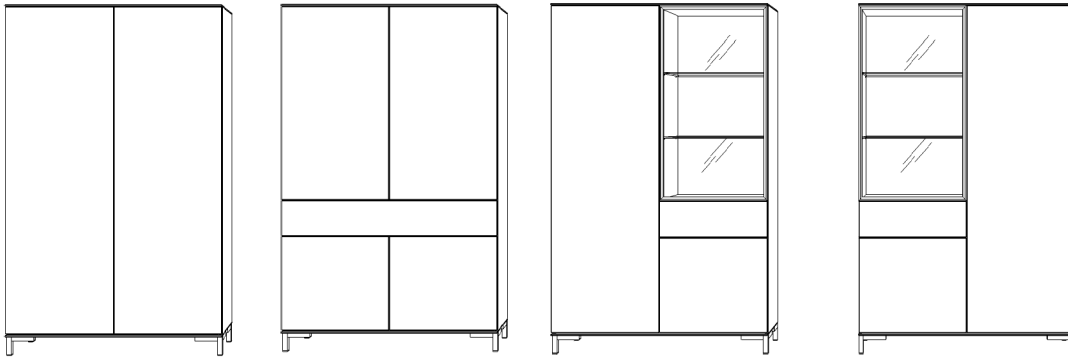

| Type | Beschreibung | B ca. | H ca. | T ca. | PG1 | PG2 | PG3 | PG4 |
|------|--------------|-------|-------|-------|-----|-----|-----|-----|
|------|--------------|-------|-------|-------|-----|-----|-----|-----|

- alle Maße in cm -

| | | | | | | | | |
|------|--|-----|-------|------|--|--|--|--|
| 1150 | | 90 | 185,4 | 40,5 | | | | |
| 1151 | | 120 | 185,4 | 40,5 | | | | |

| | | | | | | | | |
|------|--|-----|-------|------|--|--|--|--|
| 1190 | | 90 | 185,4 | 40,5 | | | | |
| 1191 | | 120 | 185,4 | 40,5 | | | | |

| | | | | | | | | |
|----------|--|-----|-------|------|--|--|--|--|
| 1140-L/R | | 90 | 185,4 | 40,5 | | | | |
| 1141-L/R | | 120 | 185,4 | 40,5 | | | | |

Zubehör

(Aufpreis pro Stück)

| | |
|---|---|
| 00001 | Seiten innen mit durchgehender Lochreihe (32er Raster) |
| 4590 | zusätzlicher Einlegeboden f. Breite 120 cm |
| 4587 | zusätzlicher Einlegeboden für Type 1140 / 1141 |
| 11140 | Glasbodenbeleuchtung (2er Set) für Type 1140 |
| 11150 | Glasbodenbeleuchtung (2er Set) für Type 1141 |
| 11111 | LED-Vitrinen-Spot (unter Oberboden) |
| 11227 | USB/Stecker-Set (schwarz) |
| | bestehend aus: 1 Steckdose und 2 USB Anschlüssen, Anschluss per Schukostecker |
| 11099 | Kabeldurchlass |
| 11250 | rahmenloser Innenspiegel (Tür mit Weitwinkelscharnier) |
| Ober- und Unterboden abgesetzt in Furnier (wenn Korpus in Dekor) | |
| Breiten-, Höhen- oder Tiefenkürzung | |
| (Bei Elementen mit Glastüren oder Glasböden sind keine Kürzungen möglich) | |

Wohnelemente



Höhe: 230 cm

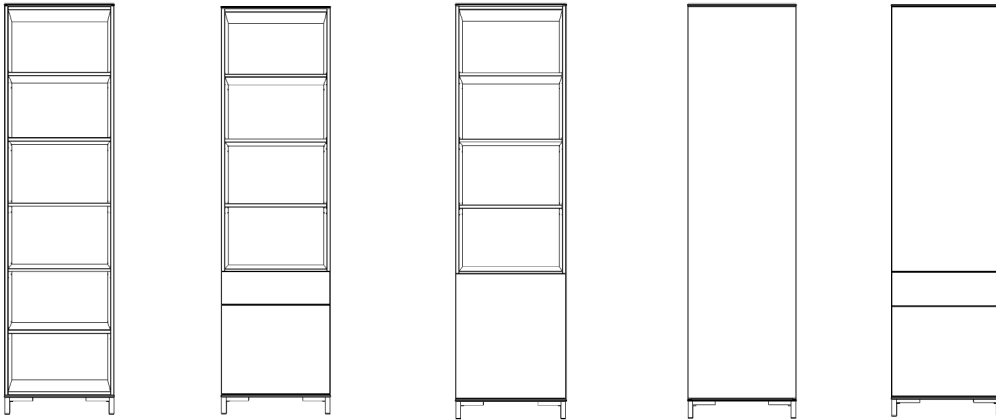

| Type | Beschreibung | B ca. | H ca. | T ca. | PG1 | PG2 | PG3 | PG4 | |
|---------------------|--------------|-------|-------|-------|-----|-----|-----|-----|--|
| - alle Maße in cm - | | | | | | | | | |
| 2100 | | 45 | 230 | 40,5 | | | | | |
| 2101 | | 60 | 230 | 40,5 | | | | | |
| 2114-L/R | | 45 | 230 | 40,5 | | | | | |
| 2115-L/R | | 60 | 230 | 40,5 | | | | | |
| 2112-L/R | | 45 | 230 | 40,5 | | | | | |
| 2113-L/R | | 60 | 230 | 40,5 | | | | | |
| 2122-L/R | | 45 | 230 | 40,5 | | | | | |
| 2123-L/R | | 60 | 230 | 40,5 | | | | | |
| 2126-L/R | | 45 | 230 | 40,5 | | | | | |
| 2127-L/R | | 60 | 230 | 40,5 | | | | | |

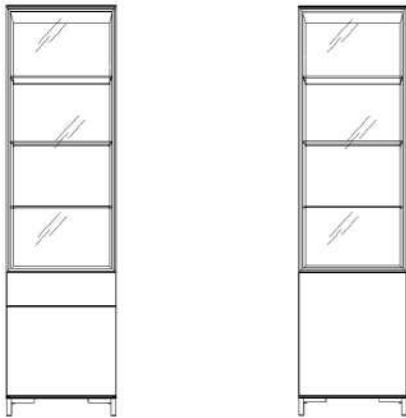

| Type | Beschreibung | B ca. | H ca. | T ca. | PG1 | PG2 | PG3 | PG4 |
|----------|--------------|---------------------|-------|-------|-----|-----|-----|-----|
| | | - alle Maße in cm - | | | | | | |
| 2178-L/R | | 45 | 230 | 40,5 | | | | |
| 2179-L/R | | 60 | 230 | 40,5 | | | | |
| 2176-L/R | | 45 | 230 | 40,5 | | | | |
| 2177-L/R | | 60 | 230 | 40,5 | | | | |

Zubehör

(Aufpreis pro Stück)

- 00001 Seiten innen mit durchgehender Lochreihe (32er Raster)
 - 4587 zusätzlicher Einlegeboden (Holz) für Schrankbreite 45/60 cm
 - 11143 LED-Glasbodenbeleuchtung (3er Set) für Schrankbreite 45 cm
 - 11149 LED-Glasbodenbeleuchtung (3er Set) für Schrankbreite 60 cm
 - 11111 LED-Vitrinen-Spot (unter Oberboden)
 - 11227 USB/Stecker-Set (schwarz)
bestehend aus: 1 Steckdose und 2 USB Anschlüssen, Anschluss per Schukostecker
 - 11099 Kabeldurchlass
 - 11250 rahmenloser Innenspiegel (Tür mit Weitwinkelscharnier)
- Ober- und Unterboden abgesetzt in Furnier (wenn Korpus in Dekor)
- Breiten-, Höhen- oder Tiefenkürzung
- (Bei Elementen mit Glastüren oder Glasböden sind keine Kürzungen möglich)

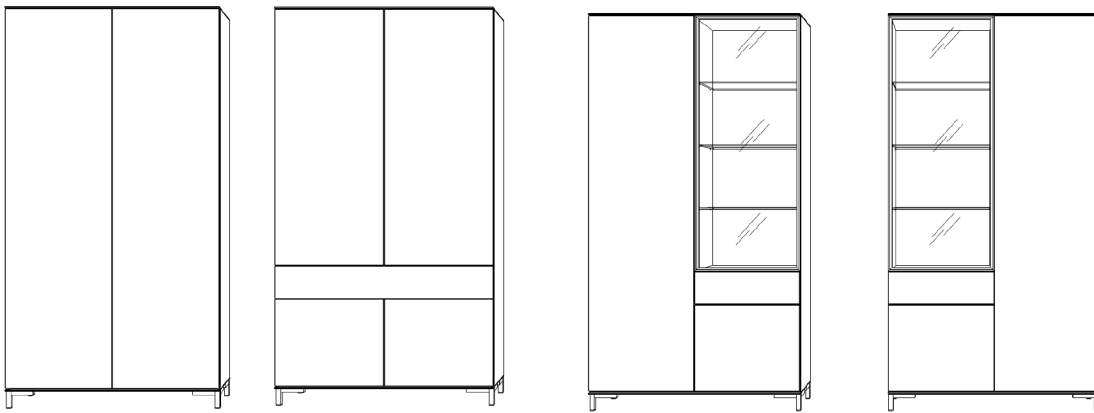

| Type | Beschreibung | B ca. | H ca. | T ca. | PG1 | PG2 | PG3 | PG4 |
|------|--------------|-------|-------|-------|-----|-----|-----|-----|
|------|--------------|-------|-------|-------|-----|-----|-----|-----|

- alle Maße in cm -

| | | | | | | | | |
|------|--|-----|-----|------|--|--|--|--|
| 2150 | | 90 | 230 | 40,5 | | | | |
| 2151 | | 120 | 230 | 40,5 | | | | |

| | | | | | | | | |
|------|--|-----|-----|------|--|--|--|--|
| 2190 | | 90 | 230 | 40,5 | | | | |
| 2191 | | 120 | 230 | 40,5 | | | | |

| | | | | | | | | |
|----------|--|-----|-----|------|--|--|--|--|
| 2140-L/R | | 90 | 230 | 40,5 | | | | |
| 2141-L/R | | 120 | 230 | 40,5 | | | | |

Zubehör

(Aufpreis pro Stück)



| | | | | | | | | |
|---|--|--|--|--|--|--|--|--|
| 00001 | Seiten innen mit durchgehender Lochreihe (32er Raster) | | | | | | | |
| 4590 | zusätzlicher Einlegeboden f. Breite 90/120 cm | | | | | | | |
| 4587 | zusätzlicher Einlegeboden für Type 2140 / 2141 | | | | | | | |
| 11143 | Glasbodenbeleuchtung (3er Set) für Type 2140 | | | | | | | |
| 11149 | Glasbodenbeleuchtung (3er Set) für Type 2141 | | | | | | | |
| 11111 | LED-Vitrinen-Spot (unter Oberboden) | | | | | | | |
| 11227 | USB/Stecker-Set (schwarz) bestehend aus: 1 Steckdose und 2 USB Anschlüssen, Anschluss per Schukostecker | | | | | | | |
| 11099 | Kabeldurchlass | | | | | | | |
| 11250 | rahmenloser Innenspiegel (Tür mit Weitwinkelscharnier) | | | | | | | |
| Ober- und Unterboden abgesetzt in Furnier (wenn Korpus in Dekor) | | | | | | | | |
| Breiten-, Höhen- oder Tiefenkürzung | | | | | | | | |
| (Bei Elementen mit Glastüren oder Glasböden sind keine Kürzungen möglich) | | | | | | | | |

Sideboards

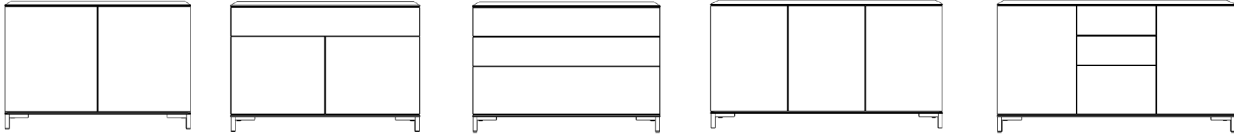

Höhe: 81,9 cm

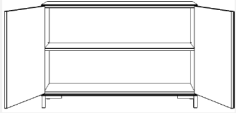
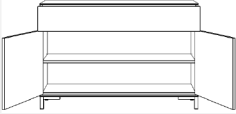
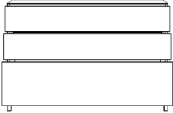
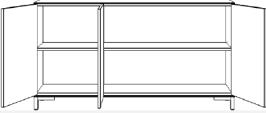

| Type | Beschreibung | B ca. | H ca. | T ca. | PG1 | PG2 | PG3 | PG4 | |
|---------------------|---|-------|-------|-------|-----|-----|-----|-----|--|
| - alle Maße in cm - | | | | | | | | | |
| 5212 | | 90 | 81,9 | 40,5 | | | | | |
| 5222 |  | 120 | 81,9 | 40,5 | | | | | |
| 5213 | | 90 | 81,9 | 40,5 | | | | | |
| 5223 |  | 120 | 81,9 | 40,5 | | | | | |
| 5214 | | 90 | 81,9 | 40,5 | | | | | |
| 5224 |  | 120 | 81,9 | 40,5 | | | | | |
| 5232 | | 150 | 81,9 | 40,5 | | | | | |
| 5242 |  | 180 | 81,9 | 40,5 | | | | | |
| 5233 | | 150 | 81,9 | 40,5 | | | | | |
| 5243 |  | 180 | 81,9 | 40,5 | | | | | |

Zubehör

(Aufpreis pro Stück)

- 00001 Seiten innen mit durchgehender Lochreihe (32er Raster)
- 11227 USB/Stecker-Set (schwarz)
bestehend aus: 1 Steckdose und 2 USB Anschlüssen, Anschluss per Schukostecker
- 11099 Kabeldurchlass
- 11042 Glas-TV-Bühne (B: 90 | H: 13 | T: 35)
- 5980 Ober- und Unterboden durchgehend (bis max. 240 cm möglich)
- Ober- und Unterboden abgesetzt in Furnier* (für Schrankbreite 90/120)
- Ober- und Unterboden abgesetzt in Furnier* (für Schrankbreite 150/180)
- Breiten-, Höhen- oder Tiefenkürzung (Höhenk. bei Schubkästen nicht möglich)

*Aufpreis gilt nur, wenn Korpus in Dekor

Lowboards



Höhe: 62,8 cm

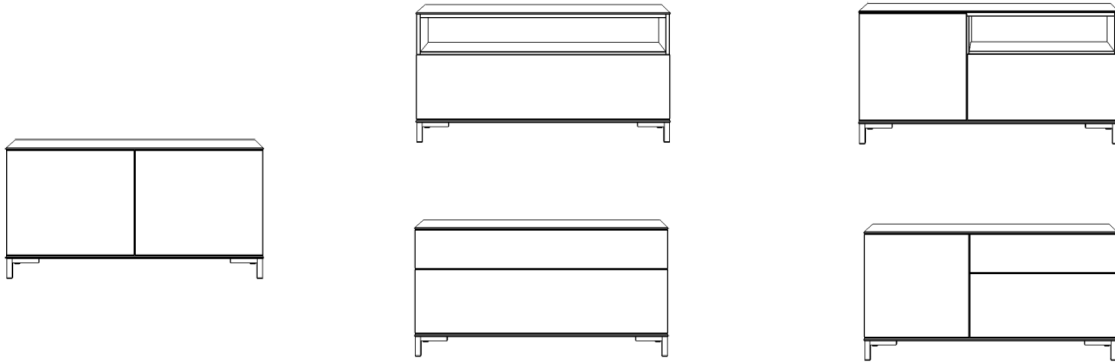

| Type | Beschreibung | B ca. | H ca. | T ca. | PG1 | PG2 | PG3 | PG4 |
|---------------------|--------------|-------|-------|-------|-----|-----|-----|-----|
| - alle Maße in cm - | | | | | | | | |
| 5112 | | 90 | 62,8 | 40,5 | | | | |
| 5122 | | 120 | 62,8 | 40,5 | | | | |
| 5113 | | 90 | 62,8 | 40,5 | | | | |
| 5123 | | 120 | 62,8 | 40,5 | | | | |
| 5114 | | 90 | 62,8 | 40,5 | | | | |
| 5124 | | 120 | 62,8 | 40,5 | | | | |
| 5116 | | 90 | 62,8 | 40,5 | | | | |
| 5126 | | 120 | 62,8 | 40,5 | | | | |
| 5136 | | 150 | 62,8 | 40,5 | | | | |
| 5117 | | 90 | 62,8 | 40,5 | | | | |
| 5127 | | 120 | 62,8 | 40,5 | | | | |
| 5137 | | 150 | 62,8 | 40,5 | | | | |

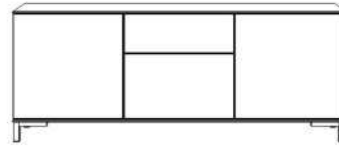
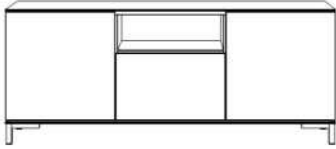

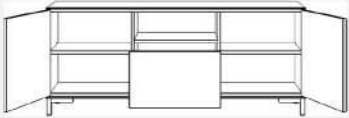
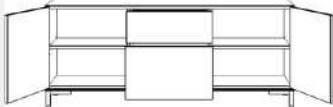
| Type | Beschreibung | B ca. | H ca. | T ca. | PG1 | PG2 | PG3 | PG4 |
|------|---|---------------------|-------|-------|-----|-----|-----|-----|
| | | - alle Maße in cm - | | | | | | |
| 5138 | | 150 | 62,8 | 40,5 | | | | |
| 5148 |  | 180 | 62,8 | 40,5 | | | | |
| 5139 | | 150 | 62,8 | 40,5 | | | | |
| 5149 |  | 180 | 62,8 | 40,5 | | | | |

Zubehör

(Aufpreis pro Stück)

- 00001 Seiten innen mit durchgehender Lochreihe (32er Raster)
- 11227 USB/Stecker-Set (schwarz)
bestehend aus: 1 Steckdose und 2 USB Anschlüssen, Anschluss per Schukostecker
- 11099 Kabeldurchlass
- 11042 Glas-TV-Bühne (B: 90 | H: 13 | T: 35)
- 5980 Ober- und Unterboden durchgehend (bis max. 240 cm möglich)
- Ober- und Unterboden abgesetzt in Furnier* (für Schrankbreite 90/120)
- Ober- und Unterboden abgesetzt in Furnier* (für Schrankbreite 150/180)
- Breiten-, Höhen- oder Tiefenkürzung (Höhenk. bei Schubkästen nicht möglich)

*Aufpreis gilt nur, wenn Korpus in Dekor

Hänger



Höhe: 52,8 cm

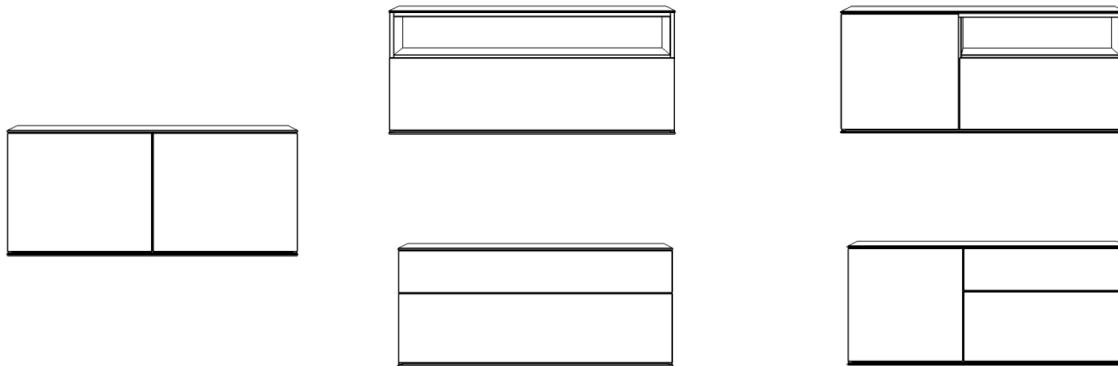

| Type | Beschreibung | B ca. | H ca. | T ca. | PG1 | PG2 | PG3 | PG4 |
|---------------------|--------------|-------|-------|-------|-----|-----|-----|-----|
| - alle Maße in cm - | | | | | | | | |
| 5612 | | 90 | 52,8 | 40,5 | | | | |
| 5622 | | 120 | 52,8 | 40,5 | | | | |
| 5613 | | 90 | 52,8 | 40,5 | | | | |
| 5623 | | 120 | 52,8 | 40,5 | | | | |
| 5614 | | 90 | 52,8 | 40,5 | | | | |
| 5624 | | 120 | 52,8 | 40,5 | | | | |
| 5616 | | 90 | 52,8 | 40,5 | | | | |
| 5626 | | 120 | 52,8 | 40,5 | | | | |
| 5636 | | 150 | 52,8 | 40,5 | | | | |
| 5617 | | 90 | 52,8 | 40,5 | | | | |
| 5627 | | 120 | 52,8 | 40,5 | | | | |
| 5637 | | 150 | 52,8 | 40,5 | | | | |

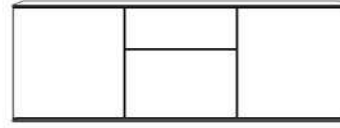
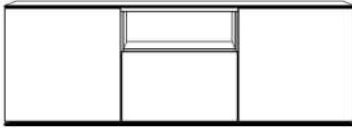

| Type | Beschreibung | B ca. | H ca. | T ca. | PG1 | PG2 | PG3 | PG4 |
|------|--------------|---------------------|-------|-------|-----|-----|-----|-----|
| | | - alle Maße in cm - | | | | | | |
| 5638 | | 150 | 52,8 | 40,5 | | | | |
| 5648 | | 180 | 52,8 | 40,5 | | | | |
| 5639 | | 150 | 52,8 | 40,5 | | | | |
| 5649 | | 180 | 52,8 | 40,5 | | | | |

Zubehör

(Aufpreis pro Stück)

- 00001 Seiten innen mit durchgehender Lochreihe (32er Raster)
- 11227 USB/Stecker-Set (schwarz)
bestehend aus: 1 Steckdose und 2 USB Anschlüssen, Anschluss per Schukostecker
- 11099 Kabeldurchlass
- 5980 Ober- und Unterboden durchgehend (bis max. 240 cm möglich)
- Ober- und Unterboden abgesetzt in Furnier* (für Schrankbreite 90/120)
- Ober- und Unterboden abgesetzt in Furnier* (für Schrankbreite 150/180)
- Breiten-, Höhen- oder Tiefenkürzung (Höhenk. bei Schubkästen nicht möglich)

*Aufpreis gilt nur, wenn Korpus in Dekor





Highboards

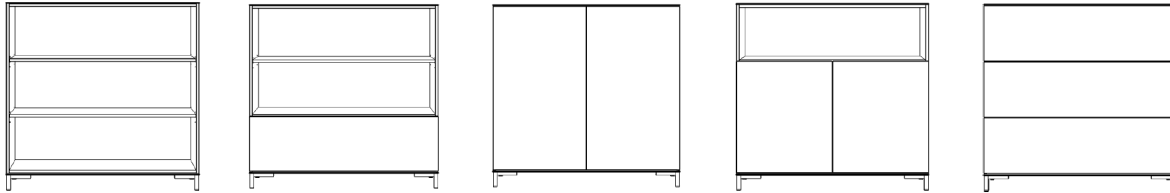

Höhe: 119,5 cm



auch passend zur niedrigen Schreibrackhöhe

| Type | Beschreibung | B ca. | H ca. | T ca. | PG1 | PG2 | PG3 | PG4 | |
|---------------------|---|-------|-------|-------|-----|-----|-----|-----|--|
| - alle Maße in cm - | | | | | | | | | |
| 4310 |  | 90 | 119,5 | 40,5 | | | | | |
| 4320 | | 120 | 119,5 | 40,5 | | | | | |
| 4313 |  | 90 | 119,5 | 40,5 | | | | | |
| 4323 | | 120 | 119,5 | 40,5 | | | | | |
| 4312 |  | 90 | 119,5 | 40,5 | | | | | |
| 4322 | | 120 | 119,5 | 40,5 | | | | | |
| 4316 |  | 90 | 119,5 | 40,5 | | | | | |
| 4326 | | 120 | 119,5 | 40,5 | | | | | |
| 4314 |  | 90 | 119,5 | 40,5 | | | | | |
| 4324 | | 120 | 119,5 | 40,5 | | | | | |

Zubehör

(Aufpreis pro Stück)

| | | |
|-------|--|--|
| 00001 | Seiten innen mit durchgehender Lochreihe (32er Raster) | |
| 11227 | USB/Stecker-Set (schwarz) bestehend aus: 1 Steckdose und 2 USB Anschlüssen, Anschluss per Schukostecker | |
| 11099 | Kabeldurchlass | |
| 5980 | Ober- und Unterboden durchgehend (bis max. 240 cm möglich) | |
| | Ober- und Unterboden abgesetzt in Furnier (wenn Korpus in Dekor) | |
| | Breiten-, Höhen- oder Tiefenkürzung (Höhenk. bei Schubkästen nicht möglich) | |

Schreibschränke



Höhe: 119,5 und 155,2 cm

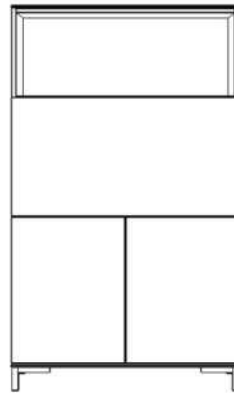
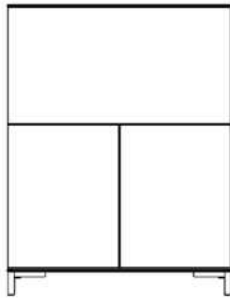

| Type | Beschreibung | B ca. | H ca. | T ca. | PG1 | PG2 | PG3 | PG4 |
|------|---|-------|-------|-------|-----|-----|-----|-----|
| 4335 | Schreibtischschrank Schreibklappe: auf Höhe von 72,4 cm Klappe bis maximal 30 kg unter Gleichlast belastbar unterstes Fach = Ordnerhöhe | 90 | 119,5 | 40,5 | | | | |
| 4336 | | 120 | 119,5 | 40,5 | | | | |



| Type | Beschreibung | B ca. | H ca. | T ca. | PG1 | PG2 | PG3 | PG4 |
|------|---|-------|-------|-------|-----|-----|-----|-----|
| 1235 | Schreibtischschrank • Schreibklappe: auf Höhe von 72,4 cm • Klappe bis maximal 30 kg unter Gleichlast belastbar • unterstes Fach und Fach oben = Ordnerhöhe | 90 | 155,2 | 40,5 | | | | |
| 1236 | | 120 | 155,2 | 40,5 | | | | |



Innenregale (passend für o.g. Schreibtische) => Aufpreis

| | | | | | | | | |
|------|------------------|-------|----|----|--|--|--|--|
| 5870 | für 90er Breite | 86,2 | 29 | 18 | | | | |
| 5880 | für 120er Breite | 116,2 | 29 | 18 | | | | |

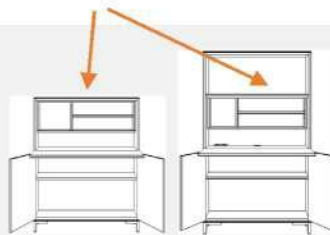

Zubehör

(Aufpreis pro Stück)

| | | | | | | | | |
|-------|---|--|--|--|--|--|--|--|
| 11090 | LED-Schreibfachbeleuchtung | | | | | | | |
| 11099 | Kabeldurchlass | | | | | | | |
| 11227 | USB/Stecker-Set (schwarz) bestehend aus: 1 Steckdose und 2 USB Anschlüssen, Anschluss per Schuko-stecker | | | | | | | |
| 00001 | Seiten innen mit durchgehender Lochreihe (32er Raster) | | | | | | | |
| 4590 | zusätzlicher Einlegeboden (für Schrankbreite 90/120 cm) | | | | | | | |
| 5980 | Ober- und Unterboden durchgehend (bis max. 240 cm möglich) | | | | | | | |
| | Ober- und Unterboden abgesetzt in Furnier (wenn Korpus in Dekor) | | | | | | | |
| | Breiten-, Höhen- oder Tiefenkürzung | | | | | | | |

Zubehör



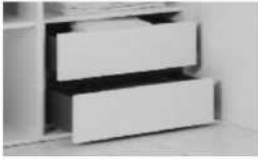

zusätzlicher Innenschubkasten für Kleiderschränke (2er-Set)

für Kleiderschrankbreite

| | Type |
|--------|------|
| 45 cm | 5874 |
| 60 cm | 5882 |
| 90 cm | 5884 |
| 120 cm | 5889 |

Hinweis: Schubkastenzarge und Schubkastenboden generell in anthrazitfarbig



Abb. ähnlich (ohne Bügel)

zusätzliche Kleiderstangen inkl. Halterungen

für alle Kleiderschrankbreiten

| Type |
|-------|
| 11206 |



**LED Kleiderschrankbeleuchtung
inkl. Bewegungsmelder (0,5W)**

| Type |
|-------|
| 11169 |

inkl. Montagematerial und USB Ladekabel

- mit Bewegungsmelder beim Öffnen der Türen
- Betriebszeit ca. 9 Stunden/Ladezeit ca. 3 Stunden
- Lithium Akku
- Ladezyklen ca. 800–1000
- Licht schaltet nach ca. 20 Sekunden der letzten Bewegung aus
- Maße ca. 10,2 x 8,5 x 1 cm / 6 LED Leuchten



Abb. ähnlich

Hakenleiste

- mit 5 Haken
- links und rechts verwendbar

| Type |
|-------|
| 11224 |



Seiten innen mit durchgehender Lochreihe

- Korpusinnenseiten mit 32er Rasterbohrung
- Preis pro Type

| Type |
|-------|
| 00001 |

Hinweis: Kleider- und Wäscheschränke werden serienmäßig mit einer durchgehenden Lochreihe ausgestattet, bei allen andere Typen gegen AP



Innenspiegel

- rahmenlos
- Tür inkl. Weitwinkelscharnier

| Type |
|-------|
| 11250 |



USB/Stecker Set

- schwarz
- bestehend aus: 1 Steckdose + 2 USB-Anschlüssen
- Anschluss per Schukostecker

Type
11227



Kabeldurchlass

- Durchmesser 6 cm
- schwarz

Type
11099



LED-Glasbodenbeleuchtung

für Schrankbreite

- 45 cm und 90 cm mit Mittelwand
- 60 cm und 120 cm mit Mittelwand

Anzahl Type

- 2 11140
- 2 11150

- 45 cm und 90 cm mit Mittelwand 3 11143
- 60 cm und 120 cm mit Mittelwand 3 11149



LED-Vitrinenspotbeleuchtung

inkl. Trafo, Fußschalter und entsprechende Zuleitungen

Type
11111



Glas-TV-Bühne

- Klarglas
- B: 90 | H: 13 | T:35

Type
11042

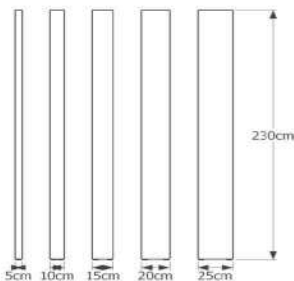

Decken- und Wandpasstücke

für bauseitige Verblendungen
Höhe: 230 cm

Breite Type

- 5 cm 2500
- 10 cm 2501
- 15 cm 2502
- 20 cm 2503
- 25 cm 2504

