

# Möbel LETZ

*Finden und Wohlfühlen*



## Typenplan

MR Imola von Musterring - Kommode ca. 149 cm breit Glas graphit

### **Wichtiger Hinweis für Sie**

Etwaige Hinweise des Herstellers in dieser Produktinformation, die sich auf die Gewährleistung beziehen, haben für Sie keinerlei Bindungswirkung und können von Ihnen ignoriert werden. Ihre gesetzlichen Gewährleistungsrechte als Verbraucher uns gegenüber, als Ihrem Verkäufer, werden dadurch in keiner Weise berührt oder eingeschränkt. Sie können sich wegen aller Mängel jederzeit an uns wenden. Darüber hinaus gehende Herstellergarantien bleiben natürlich unberührt. Dieser Artikel wird hergestellt von Musterring International Josef Höner GmbH & Co. KG, Hauptstraße 134 - 140, 33378 Rheda-Wiedenbrück, Deutschland

Möbel Letz GmbH  
Am Gewerbepark 11  
06895 Zahna-Elster

Tel.: 035383 - 6018 50

Fax.: 035383 - 6018 17

# Musterring

MR IMOLA  
TYPENLISTE

du  
bist  
zuhause\_

Ⓓ 20250401WIEMR – Band 4a – gültig ab 01.04.2025

- 
- Produktveränderungen und Qualitätsverbesserungen im Sinne des technischen Fortschrittes oder zum Erhalt der Lieferfähigkeit (Form/Farbe/Funktion usw.) bzw. die Korrektur von irrtümlichen Angaben behalten wir uns vor.
- Planbar mit Planungs-Software *furplan*.



**Musterring**



# Musterring

dein Partner für ein Zuhause,  
das so einzigartig ist wie du selbst

Für alle größeren Programme sind Prospekte erhältlich, für komplexe Programme hält Musterring detaillierte Montageanleitungen bereit. Auch der Blick ins Internet lohnt sich: Unter [www.musterring.com](http://www.musterring.com) findet sich eine Fülle an hilfreichen Informationen.



### Unser Service

Wir wollen, dass dein Zuhause perfekt wird. Deshalb sind wir am Servicetelefon und an 550 Standorten weltweit für dich da. Und unser CAD-Planungsservice hilft dir gern bei deiner Wunschrichtung.

---



### Unsere Nachhaltigkeit

Wir übernehmen Verantwortung: für dich, für uns, für unseren Planeten. Deshalb setzen wir auf ressourceneffiziente Produktionsmethoden ohne lange Lieferketten und Lagerhaltung.

---

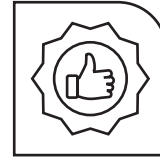

### Unsere Qualität

Wer sich einmal sein Lieblings-Zuhause eingerichtet hat, der möchte es möglichst lang genießen. Hier kommt unsere Leidenschaft für Qualität ins Spiel: Wir prüfen unsere Produkte ausgiebig, bevor wir sie dir anbieten. Das verbrieft wir mit dem Musterring Garantiezertifikat und einer Garantie von 5 Jahren.

---

Du hast Fragen zur Kollektion oder Qualität?

Du benötigst Stoffmuster oder Info-Materialien?

### Unser Service hilft gerne weiter:

Telefon:  
+49 (0)5242 592260  
E-Mail:  
service@musterring.de

Erreichbar montags bis freitags  
von 08:00–17:00 Uhr



### Deine Individualität

Wir finden, ein Zuhause sollte man ganz nach seinen Vorstellungen gestalten können. Dafür steht dir bei uns eine ganze Welt an Farben, Formen und Materialien zur Verfügung. Werde zum Designer deines eigenen Wohn-Ichs.

---



### Deine Möbelpflege

Wir möchten, dass du lange Freude an deinen Möbeln hast. Deshalb halten wir unter [www.musterring-care.com](http://www.musterring-care.com) eine große Auswahl an Pflegemitteln bereit – alle dermatologisch getestet und gesundheitlich unbedenklich.

---

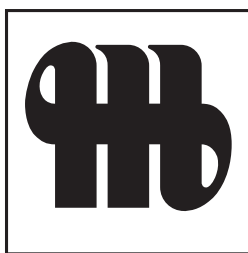

**Musterring**

## Ausführungen

### Korpus außen:

- Dekor weiß
- Dekor graphit

### Farbnummer:

**057**  
**059**

### Fronten:

- Glas weiß
- Glas graphit
- Kristallspiegel

### Korpus innen:

- Streifendekor silber-grau

### Griffe, Griffleisten, Aufleistungen:

- chrom

### Empfohlene Pflegesets ([www.musterring-care.com](http://www.musterring-care.com)):

- Dekor/Glas: **4003** Möbelreiniger ÖKO

## Programmübersicht

■ Bilder	Seite 5
■ Vorzugspreise	Seite 6
■ Drehtürenschränke	Seiten 7 – 12
■ Passepartoutrahmen, Seitenstollen und Kränze für Drehtürenschränke	Seite 13
■ Schwebetürenschränke	Seiten 14 – 19
■ Passepartoutrahmen und Seitenstollen für Schwebetürenschränke	Seite 20
■ Zubehörpakete	Seite 21
■ Zubehör	Seiten 22 + 23
■ Beimöbel	Seite 24
■ Hängespiegel	Seite 25
■ Bild	Seite 26

## Programmbesonderheiten / Programminformationen

- **Planbar mit Planungs-Software *furnplan*.**  
Informationen beim Musterring Planungsservice.
- Made in Germany.
- Schranksystem: Dreh- und Schwebetürenschränke.
- Drehtürenschränke mit 95°-Öffnungswinkel, inkl. Softabstoppung.
- Vier Scharniere je Tür bei der Schrankhöhe 236 cm.
- Schwebetüren mit Soft-Abstoppung (gegen Aufpreis).
- Passepartoutrahmen, Seitenstollen und Kränze mit oder ohne LED-Beleuchtung.
- Schubkästen auf Unterboden-Metallführungen mit Selbsteinzug und Soft-Abstoppung.
- Rückwand Hartfaser, rundum eingenetet, Stärke 2,5 mm.
- Umfangreiches Zubehör als Schrankinnenausstattung.
- Einlegeböden 22 mm stark, auf Metallbodenträgern.
- Metall-Kleiderstangen in Metallhalterungen, bis 40 kg belastbar.
- Alle Beschläge sind aus Metall, extrem stabil und hoch belastbar.
- Maximaler Komfort durch Lieferung montierter Beimöbel.
- **Zertifikate:** DIN-ISO 9001, das Goldene M, TÜV Rheinland, Emissionslabel der Deutschen Gütegemeinschaft Möbel e. V.

### Wichtige Planungshinweise:

- Klären Sie bauwerkbedingte Gegebenheiten, Hemmnisse, Maße und Belastungswerte bei der Bedarfsermittlung, damit eine mangelfreie Vertragserfüllung gewährleistet ist.
- Beachten Sie bei Planungen mit Wandmontageelementen die max. Belastungswerte und die Wandbeschaffenheit.
- Klären Sie elektrische Vorleistungen für Anschluss- und Gerätetechnik.
- **Die werttypischen Produkteigenschaften, Garantiebestimmungen, Sicherheits-, Gebrauchs- und Pflegeanweisungen sowie wichtige Hinweise zum Schutz Ihrer Fußböden entnehmen Sie bitte dem Musterring Möbel-Gütepass ([www.musterring.com](http://www.musterring.com)). Für nutzungsbedingte Eindrücke oder Abriebspuren auf empfindlichen Böden wird keine Haftung übernommen.**



Bilder



**Drehtürenschränke zum Vorzugspreis**

(Inkl. 2 Einlegeböden, 1 Kleiderstange je Fach, Innentiefe 54,0 cm.)

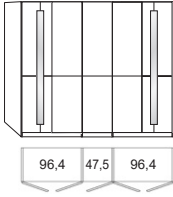
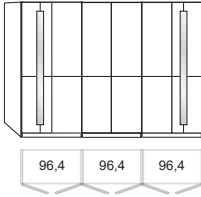
Beschreibung / Maße	Höhe 216,0 cm		Höhe 236,0 cm		
	Best-Nr.	EUR	Best-Nr.	EUR	
 <p><b>Vorschlag 1</b> 5 Türen                      ■ Türen außen mit Glas, Zierspiegel und Aufleistung in chrom                      ■ 3 mittlere Türen mit Glas und Aufleistung in chrom                      B 246,3, T 58,0 cm</p> <p><b>Gegen Aufpreis:</b>                      ■ Zubehörpaket (siehe Seite 21)</p>	Glas weiß Glas graphit	<b>553</b> <b>816</b>	(VZ)	<b>577</b> <b>840</b>	(VZ)
		<b>010</b>	(VZ)	<b>010</b>	(VZ)
 <p><b>Vorschlag 2</b> 6 Türen                      ■ Türen außen mit Glas, Zierspiegel und Aufleistung in chrom                      ■ 4 mittlere Türen mit Glas und Aufleistung in chrom                      B 295,2, T 58,0 cm</p> <p><b>Gegen Aufpreis:</b>                      ■ Zubehörpaket (siehe Seite 21)</p>	Glas weiß Glas graphit	<b>554</b> <b>817</b>	(VZ)	<b>578</b> <b>841</b>	(VZ)
		<b>011</b>	(VZ)	<b>011</b>	(VZ)

**Schwebetürenschränke zum Vorzugspreis**

(Inkl. 2 Einlegeböden, 1 Kleiderstange je Fach, Innentiefe 54,0 cm.)

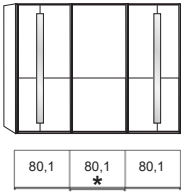
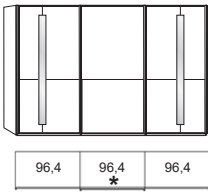
Beschreibung / Maße	Höhe 217,0 cm		Höhe 236,0 cm		
	Best-Nr.	EUR	Best-Nr.	EUR	
 <p><b>Vorschlag 3</b> 3 Schwebetüren                      ■ Türen außen mit Glas, Zierspiegel und Aufleistung in chrom                      ■ 1 mittlere Tür mit Glas und Aufleistung in chrom                      B 246,3, T 67,0 cm</p> <p><b>Gegen Aufpreis:</b>                      ■ Zubehörpaket (siehe Seite 21) **</p>	Glas weiß Glas graphit	<b>742</b> <b>874</b>	(VZ)	<b>756</b> <b>888</b>	(VZ)
		<b>013</b>	(VZ)	<b>013</b>	(VZ)
 <p><b>Vorschlag 4</b> 3 Schwebetüren                      ■ Türen außen mit Glas, Zierspiegel und Aufleistung in chrom                      ■ 1 mittlere Tür mit Glas und Aufleistung in chrom                      B 295,2, T 67,0 cm</p> <p><b>Gegen Aufpreis:</b>                      ■ Zubehörpaket (siehe Seite 21) **</p>	Glas weiß Glas graphit	<b>746</b> <b>878</b>	(VZ)	<b>760</b> <b>895</b>	(VZ)
		<b>014</b>	(VZ)	<b>014</b>	(VZ)

**Beimöbel zum Vorzugspreis**

(Griffleisten und Füße in chrom.)

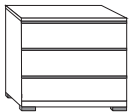
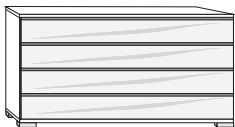
Beschreibung / Maße	Best-Nr.	EUR
 <p><b>Vorschlag 5</b> Konsole 3 Schubkästen                      B 60,0 cm                      H 53,0 cm                      T 42,0 cm</p>	Front und Deckplatte in Glas weiß Front und Deckplatte in Glas weiß Front und Deckplatte in Glas graphit Front und Deckplatte in Glas graphit	Stück Paar Stück Paar <b>053</b> <b>054</b> <b>061</b> <b>062</b>
		(VZ)
 <p><b>Vorschlag 6</b> Kommode 4 Schubkästen                      B 149,0 cm                      H 82,0 cm                      T 42,0 cm</p>	Front und Deckplatte in Glas weiß Front und Deckplatte in Glas graphit	<b>070</b> <b>072</b>
		(VZ)

### Drehtürenschränke mit Glastüren

(Inkl. 2 Einlegeböden, 1 Kleiderstange je Fach, Innentiefe 54,0 cm.)

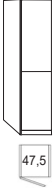
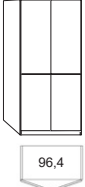
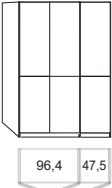
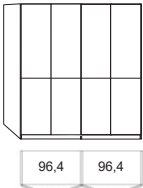
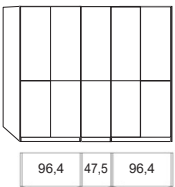
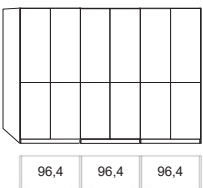
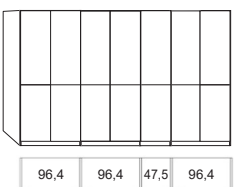
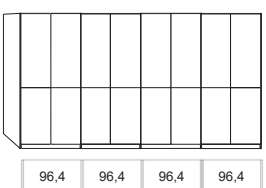

			Höhe 216,0 cm		Höhe 236,0 cm	
Beschreibung / Maße			Best-Nr.	EUR	Best-Nr.	EUR
	1 Tür (Türanschlag links, Abb.) ■ Tür mit Glas und Aufleistung in chrom B 50,5, T 58,0 cm	Glas weiß Glas graphit	<b>500</b> <b>692</b>		<b>524</b> <b>787</b>	
	1 Tür (Türanschlag rechts) ■ Tür mit Glas und Aufleistung in chrom B 50,5, T 58,0 cm	Glas weiß Glas graphit	<b>501</b> <b>693</b>		<b>525</b> <b>788</b>	
	2 Türen ■ Türen mit Glas und Aufleistung in chrom B 99,4 cm T 58,0 cm	Glas weiß Glas graphit	<b>502</b> <b>694</b>		<b>526</b> <b>789</b>	
	3 Türen ■ Türen mit Glas und Aufleistung in chrom B 148,4 cm T 58,0 cm	Glas weiß Glas graphit	<b>503</b> <b>695</b>		<b>527</b> <b>790</b>	
	4 Türen ■ Türen mit Glas und Aufleistung in chrom B 197,3 cm T 58,0 cm	Glas weiß Glas graphit	<b>504</b> <b>696</b>		<b>528</b> <b>791</b>	
	5 Türen ■ Türen mit Glas und Aufleistung in chrom B 246,3 cm T 58,0 cm	Glas weiß Glas graphit	<b>505</b> <b>697</b>		<b>529</b> <b>792</b>	
	6 Türen ■ Türen mit Glas und Aufleistung in chrom B 295,2 cm T 58,0 cm	Glas weiß Glas graphit	<b>506</b> <b>698</b>		<b>530</b> <b>793</b>	
	7 Türen ■ Türen mit Glas und Aufleistung in chrom B 344,2 cm T 58,0 cm	Glas weiß Glas graphit	<b>507</b> <b>699</b>		<b>531</b> <b>794</b>	
	8 Türen ■ Türen mit Glas und Aufleistung in chrom B 393,1 cm T 58,0 cm	Glas weiß Glas graphit	<b>508</b> <b>772</b>		<b>532</b> <b>795</b>	

**Gegen Aufpreis:** Passepartoutrahmen, Seitenstollen und Kranz mit und ohne LED-Beleuchtung siehe Seite 13.



## Drehtürenschränke mit Glas- und Spiegeltüren

(Inkl. 2 Einlegeböden, 1 Kleiderstange je Fach, Innentiefe 54,0 cm.)

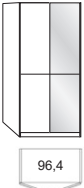
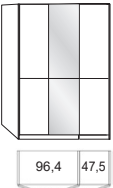
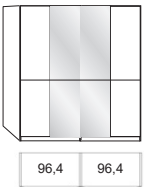
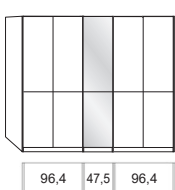
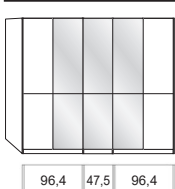
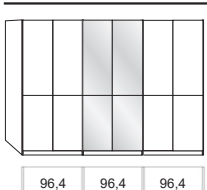
Beschreibung / Maße	Höhe 216,0 cm		Höhe 236,0 cm	
	Best-Nr.	EUR	Best-Nr.	EUR
 <p>1 Tür (Türanschlag links, Abb.) ■ Tür mit Kristallspiegel und Aufleistung in chrom B 50,5, T 58,0 cm</p> <p>1 Tür (Türanschlag rechts) ■ Tür mit Kristallspiegel und Aufleistung in chrom B 50,5, T 58,0 cm</p>	<b>331</b>		<b>796</b>	
 <p>2 Türen ■ Tür links mit Kristallspiegel und Aufleistung in chrom ■ Tür rechts mit Glas und Aufleistung in chrom B 99,4 cm T 58,0 cm</p> <p>Glas weiß Glas graphit</p>	<b>511</b> <b>774</b>		<b>535</b> <b>798</b>	
 <p>2 Türen ■ Tür links mit Glas und Aufleistung in chrom ■ Tür rechts mit Kristallspiegel und Aufleistung in chrom B 99,4 cm T 58,0 cm</p> <p>Glas weiß Glas graphit</p>	<b>512</b> <b>775</b>		<b>536</b> <b>799</b>	
 <p>3 Türen ■ Türen mit Glas und Aufleistung in chrom ■ 1 mittlere Tür mit Kristallspiegel und Aufleistung in chrom B 148,4 cm T 58,0 cm</p> <p>Glas weiß Glas graphit</p>	<b>513</b> <b>776</b>		<b>537</b> <b>800</b>	
 <p>4 Türen ■ Türen mit Glas und Aufleistung in chrom ■ 2 mittlere Türen mit Kristallspiegel und Aufleistung in chrom B 197,3 cm T 58,0 cm</p> <p>Glas weiß Glas graphit</p>	<b>514</b> <b>777</b>		<b>538</b> <b>801</b>	
 <p>5 Türen ■ Türen mit Glas und Aufleistung in chrom ■ 1 mittlere Tür mit Kristallspiegel und Aufleistung in chrom B 246,3 cm T 58,0 cm</p> <p>Glas weiß Glas graphit</p>	<b>515</b> <b>778</b>		<b>539</b> <b>802</b>	
 <p>5 Türen ■ Türen mit Glas und Aufleistung in chrom ■ 3 mittlere Türen mit Kristallspiegel und Aufleistung in chrom B 246,3 cm T 58,0 cm</p> <p>Glas weiß Glas graphit</p>	<b>516</b> <b>779</b>		<b>540</b> <b>803</b>	
 <p>6 Türen ■ Türen mit Glas und Aufleistung in chrom ■ 2 mittlere Türen mit Kristallspiegel und Aufleistung in chrom B 295,2 cm T 58,0 cm</p> <p>Glas weiß Glas graphit</p>	<b>517</b> <b>780</b>		<b>541</b> <b>804</b>	

Gegen Aufpreis: Passepartoutrahmen, Seitenstollen und Kranz mit und ohne LED-Beleuchtung siehe Seite 13.

### Drehtürenschränke mit Glas- und Spiegeltüren

(Inkl. 2 Einlegeböden, 1 Kleiderstange je Fach, Innentiefe 54,0 cm.)

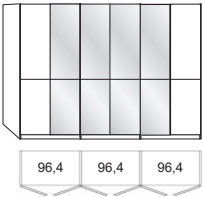
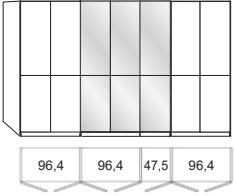
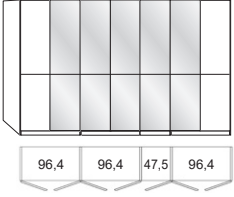
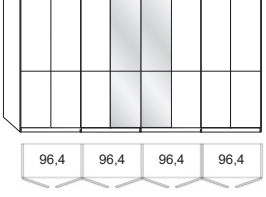
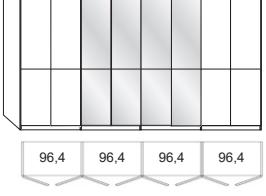
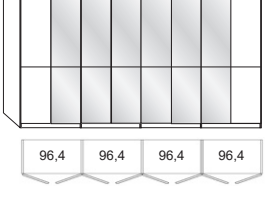
Beschreibung / Maße	Höhe 216,0 cm		Höhe 236,0 cm	
	Best-Nr.	EUR	Best-Nr.	EUR
 <p>6 Türen                      ■ Türen mit Glas und Aufleistung in chrom                      ■ 4 mittlere Türen mit Kristallspiegel und Aufleistung in chrom                      B 295,2 cm                      T 58,0 cm</p>	Glas weiß Glas graphit	<b>518</b> <b>781</b>		<b>542</b> <b>805</b>
 <p>7 Türen                      ■ Türen mit Glas und Aufleistung in chrom                      ■ 3 mittlere Türen mit Kristallspiegel und Aufleistung in chrom                      B 344,2 cm                      T 58,0 cm</p>	Glas weiß Glas graphit	<b>519</b> <b>782</b>		<b>543</b> <b>806</b>
 <p>7 Türen                      ■ Türen mit Glas und Aufleistung in chrom                      ■ 5 mittlere Türen mit Kristallspiegel und Aufleistung in chrom                      B 344,2 cm                      T 58,0 cm</p>	Glas weiß Glas graphit	<b>520</b> <b>783</b>		<b>544</b> <b>807</b>
 <p>8 Türen                      ■ Türen mit Glas und Aufleistung in chrom                      ■ 2 mittlere Türen mit Kristallspiegel und Aufleistung in chrom                      B 393,1 cm                      T 58,0 cm</p>	Glas weiß Glas graphit	<b>521</b> <b>784</b>		<b>545</b> <b>808</b>
 <p>8 Türen                      ■ Türen mit Glas und Aufleistung in chrom                      ■ 4 mittlere Türen mit Kristallspiegel und Aufleistung in chrom                      B 393,1 cm                      T 58,0 cm</p>	Glas weiß Glas graphit	<b>522</b> <b>785</b>		<b>546</b> <b>809</b>
 <p>8 Türen                      ■ Türen mit Glas und Aufleistung in chrom                      ■ 6 mittlere Türen mit Kristallspiegel und Aufleistung in chrom                      B 393,1 cm                      T 58,0 cm</p>	Glas weiß Glas graphit	<b>523</b> <b>786</b>		<b>547</b> <b>810</b>

**Gegen Aufpreis:** Passepartoutrahmen, Seitenstollen und Kranz mit und ohne LED-Beleuchtung siehe Seite 13.

## Drehtürenschränke mit Glastüren inkl. Zierspiegel

(Inkl. 2 Einlegeböden, 1 Kleiderstange je Fach, Innentiefe 54,0 cm.)

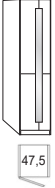
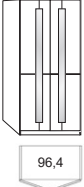
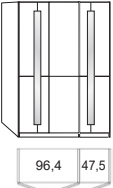
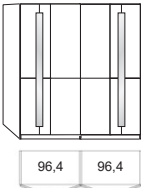
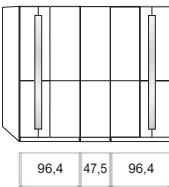
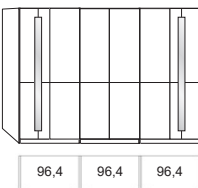
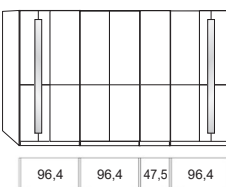
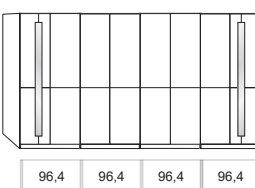
Beschreibung / Maße	Höhe 216,0 cm		Höhe 236,0 cm	
	Best-Nr.	EUR	Best-Nr.	EUR
 <p>1 Tür (Türanschlag links, Abb.) ■ Tür mit Glas, Zierspiegel und Aufleistung in chrom B 50,5, T 58,0 cm</p> <p>1 Tür (Türanschlag rechts) ■ Tür mit Glas, Zierspiegel und Aufleistung in chrom B 50,5, T 58,0 cm</p>	<p>Glas weiß Glas graphit</p> <p><b>548</b> <b>811</b></p> <p>Glas weiß Glas graphit</p> <p><b>549</b> <b>812</b></p>		<p><b>572</b> <b>835</b></p> <p><b>573</b> <b>836</b></p>	
 <p>2 Türen ■ Türen mit Glas, Zierspiegel und Aufleistung in chrom B 99,4 cm T 58,0 cm</p>	<p>Glas weiß Glas graphit</p> <p><b>550</b> <b>813</b></p>		<p><b>574</b> <b>837</b></p>	
 <p>3 Türen ■ Türen außen mit Glas, Zierspiegel und Aufleistung in chrom ■ 1 mittlere Tür mit Glas und Aufleistung in chrom B 148,4 cm T 58,0 cm</p>	<p>Glas weiß Glas graphit</p> <p><b>551</b> <b>814</b></p>		<p><b>575</b> <b>838</b></p>	
 <p>4 Türen ■ Türen außen mit Glas, Zierspiegel und Aufleistung in chrom ■ 2 mittlere Türen mit Glas und Aufleistung in chrom B 197,3 cm T 58,0 cm</p>	<p>Glas weiß Glas graphit</p> <p><b>552</b> <b>815</b></p>		<p><b>576</b> <b>839</b></p>	
 <p>5 Türen ■ Türen außen mit Glas, Zierspiegel und Aufleistung in chrom ■ 3 mittlere Türen mit Glas und Aufleistung in chrom B 246,3 cm T 58,0 cm</p>	<p>Glas weiß Glas graphit</p> <p><b>553</b> <b>816</b></p>	(VZ)	<p><b>577</b> <b>840</b></p>	(VZ)
 <p>6 Türen ■ Türen außen mit Glas, Zierspiegel und Aufleistung in chrom ■ 4 mittlere Türen mit Glas und Aufleistung in chrom B 295,2 cm T 58,0 cm</p>	<p>Glas weiß Glas graphit</p> <p><b>554</b> <b>817</b></p>	(VZ)	<p><b>578</b> <b>841</b></p>	(VZ)
 <p>7 Türen ■ Türen außen mit Glas, Zierspiegel und Aufleistung in chrom ■ 5 mittlere Türen mit Glas und Aufleistung in chrom B 344,2 cm T 58,0 cm</p>	<p>Glas weiß Glas graphit</p> <p><b>555</b> <b>818</b></p>		<p><b>579</b> <b>842</b></p>	
 <p>8 Türen ■ Türen außen mit Glas, Zierspiegel und Aufleistung in chrom ■ 6 mittlere Türen mit Glas und Aufleistung in chrom B 393,1 cm T 58,0 cm</p>	<p>Glas weiß Glas graphit</p> <p><b>556</b> <b>819</b></p>		<p><b>580</b> <b>843</b></p>	

Gegen Aufpreis: Passepartoutrahmen, Seitenstollen und Kranz mit und ohne LED-Beleuchtung siehe Seite 13.

## Drehtürenschränke mit Glas- und Spiegeltüren inkl. Zierspiegel

(Inkl. 2 Einlegeböden, 1 Kleiderstange je Fach, Innentiefe 54,0 cm.)

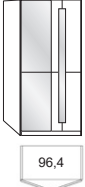
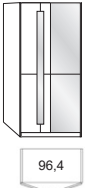
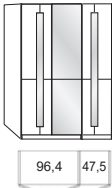
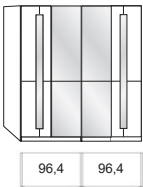
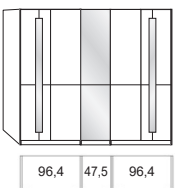
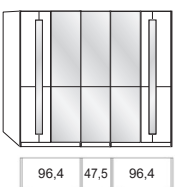
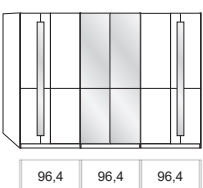
Beschreibung / Maße	Höhe 216,0 cm		Höhe 236,0 cm	
	Best-Nr.	EUR	Best-Nr.	EUR
 <p>1 Tür (Türanschlag links, Abb.) ■ Tür mit Kristallspiegel und Aufleistung in chrom B 50,5, T 58,0 cm</p> <p>1 Tür (Türanschlag rechts) ■ Tür mit Kristallspiegel und Aufleistung in chrom B 50,5, T 58,0 cm</p>	<b>331</b>		<b>796</b>	
	<b>773</b>		<b>797</b>	
 <p>2 Türen ■ Tür links mit Kristallspiegel und Aufleistung in chrom ■ Tür rechts mit Glas, Zierspiegel und Aufleistung in chrom B 99,4 cm T 58,0 cm</p>	Glas weiß Glas graphit	<b>559</b> <b>822</b>	<b>583</b> <b>846</b>	
 <p>2 Türen ■ Tür links mit Glas, Zierspiegel und Aufleistung in chrom ■ Tür rechts mit Kristallspiegel und Aufleistung in chrom B 99,4 cm T 58,0 cm</p>	Glas weiß Glas graphit	<b>560</b> <b>823</b>	<b>584</b> <b>847</b>	
 <p>3 Türen ■ Türen außen mit Glas, Zierspiegel und Aufleistung in chrom ■ 1 mittlere Tür mit Kristallspiegel und Aufleistung in chrom B 148,4 cm T 58,0 cm</p>	Glas weiß Glas graphit	<b>561</b> <b>824</b>	<b>585</b> <b>848</b>	
 <p>4 Türen ■ Türen außen mit Glas, Zierspiegel und Aufleistung in chrom ■ 2 mittlere Türen mit Kristallspiegel und Aufleistung in chrom B 197,3 cm T 58,0 cm</p>	Glas weiß Glas graphit	<b>562</b> <b>825</b>	<b>586</b> <b>849</b>	
 <p>5 Türen ■ Türen außen mit Glas, Zierspiegel und Aufleistung in chrom ■ 2 Türen mit Glas und Aufleistung in chrom ■ 1 mittlere Tür mit Kristallspiegel und Aufleistung in chrom B 246,3 cm T 58,0 cm</p>	Glas weiß Glas graphit	<b>563</b> <b>826</b>	<b>587</b> <b>850</b>	
 <p>5 Türen ■ Türen außen mit Glas, Zierspiegel und Aufleistung in chrom ■ 3 mittlere Türen mit Kristallspiegel und Aufleistung in chrom B 246,3 cm T 58,0 cm</p>	Glas weiß Glas graphit	<b>564</b> <b>827</b>	<b>588</b> <b>851</b>	
 <p>6 Türen ■ Türen außen mit Glas, Zierspiegel und Aufleistung in chrom ■ 2 Türen mit Glas und Aufleistung in chrom ■ 2 mittlere Türen mit Kristallspiegel und Aufleistung in chrom B 295,2 cm T 58,0 cm</p>	Glas weiß Glas graphit	<b>565</b> <b>828</b>	<b>589</b> <b>852</b>	

Gegen Aufpreis: Passepartoutrahmen, Seitenstollen und Kranz mit und ohne LED-Beleuchtung siehe Seite 13.

## Drehtürenschränke mit Glas- und Spiegeltüren inkl. Zierspiegel

(Inkl. 2 Einlegeböden, 1 Kleiderstange je Fach, Innentiefe 54,0 cm.)

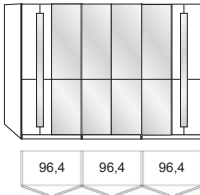
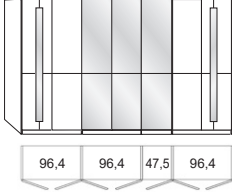
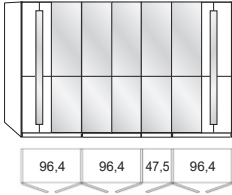
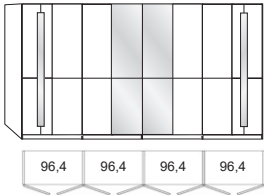
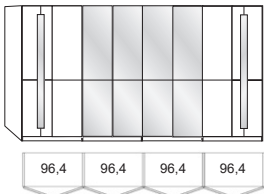
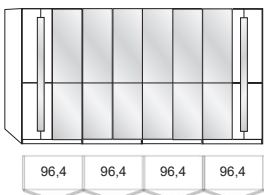
Beschreibung / Maße	Höhe 216,0 cm		Höhe 236,0 cm	
	Best-Nr.	EUR	Best-Nr.	EUR
 <p>6 Türen</p> <ul style="list-style-type: none"> <li>■ Türen außen mit Glas, Zierspiegel und Aufleistung in chrom</li> <li>■ 4 mittlere Türen mit Kristallspiegel und Aufleistung in chrom</li> </ul> <p>B 295,2 cm T 58,0 cm</p>	Glas weiß Glas graphit	<b>566</b> <b>829</b>		<b>590</b> <b>853</b>
 <p>7 Türen</p> <ul style="list-style-type: none"> <li>■ Türen außen mit Glas, Zierspiegel und Aufleistung in chrom</li> <li>■ 2 Türen mit Glas und Aufleistung in chrom</li> <li>■ 3 mittlere Türen mit Kristallspiegel und Aufleistung in chrom</li> </ul> <p>B 344,2 cm T 58,0 cm</p>	Glas weiß Glas graphit	<b>567</b> <b>830</b>		<b>591</b> <b>854</b>
 <p>7 Türen</p> <ul style="list-style-type: none"> <li>■ Türen außen mit Glas, Zierspiegel und Aufleistung in chrom</li> <li>■ 5 mittlere Türen mit Kristallspiegel und Aufleistung in chrom</li> </ul> <p>B 344,2 cm T 58,0 cm</p>	Glas weiß Glas graphit	<b>568</b> <b>831</b>		<b>592</b> <b>855</b>
 <p>8 Türen</p> <ul style="list-style-type: none"> <li>■ Türen außen mit Glas, Zierspiegel und Aufleistung in chrom</li> <li>■ 4 Türen mit Glas und Aufleistung in chrom</li> <li>■ 2 mittlere Türen mit Kristallspiegel und Aufleistung in chrom</li> </ul> <p>B 393,1 cm T 58,0 cm</p>	Glas weiß Glas graphit	<b>569</b> <b>832</b>		<b>593</b> <b>856</b>
 <p>8 Türen</p> <ul style="list-style-type: none"> <li>■ Türen außen mit Glas, Zierspiegel und Aufleistung in chrom</li> <li>■ 2 Türen mit Glas und Aufleistung in chrom</li> <li>■ 4 mittlere Türen mit Kristallspiegel und Aufleistung in chrom</li> </ul> <p>B 393,1 cm T 58,0 cm</p>	Glas weiß Glas graphit	<b>570</b> <b>833</b>		<b>594</b> <b>857</b>
 <p>8 Türen</p> <ul style="list-style-type: none"> <li>■ Türen außen mit Glas, Zierspiegel und Aufleistung in chrom</li> <li>■ 6 mittlere Türen mit Kristallspiegel und Aufleistung in chrom</li> </ul> <p>B 393,1 cm T 58,0 cm</p>	Glas weiß Glas graphit	<b>571</b> <b>834</b>		<b>595</b> <b>858</b>

Gegen Aufpreis: Passepartoutrahmen, Seitenstollen und Kranz mit und ohne LED-Beleuchtung siehe Seite 13.

\* Ab 350,6 cm mittig gestoßen.

### Passepartoutrahmen für Drehtürenschränke

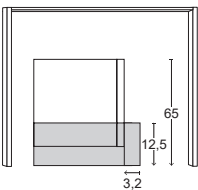
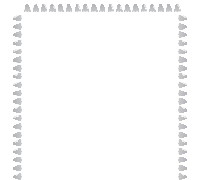
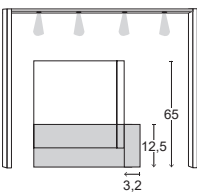
Beschreibung / Maße	für Höhe 216,0 cm		für Höhe 236,0 cm		
	Best-Nr.	EUR	Best-Nr.	EUR	
 <p>Passepartoutrahmen ohne Beleuchtung                      B 2 x 3,2 cm                      H + 3,2 cm                      T + 7,0 cm</p>	B 56,9 cm (für Schrankbreite 50,5 cm)	<b>900</b>		<b>916</b>	
	B 105,8 cm (für Schrankbreite 99,4 cm)	<b>901</b>		<b>917</b>	
	B 154,8 cm (für Schrankbreite 148,4 cm)	<b>902</b>		<b>918</b>	
	B 203,7 cm (für Schrankbreite 197,3 cm)	<b>903</b>		<b>919</b>	
	B 252,7 cm (für Schrankbreite 246,3 cm)	<b>904</b>		<b>920</b>	
	B 301,6 cm (für Schrankbreite 295,2 cm)	<b>905</b>		<b>921</b>	
	B 350,6 cm (für Schrankbreite 344,2 cm)*	<b>906</b>		<b>922</b>	
	B 399,5 cm (für Schrankbreite 393,1 cm)*	<b>907</b>		<b>923</b>	
	 <p>umlaufende LED-Beleuchtung für Passepartoutrahmen ohne Beleuchtung                      10,5 Watt,                      inkl. Trafo und Fußschalter  <b>Achtung:</b> Keine nachträgliche Montage möglich.</p>	für Passepartoutrahmen B 56,9 cm	<b>908</b>		<b>924</b>
		für Passepartoutrahmen B 105,8 cm	<b>909</b>		<b>925</b>
für Passepartoutrahmen B 154,8 cm		<b>910</b>		<b>926</b>	
für Passepartoutrahmen B 203,7 cm		<b>911</b>		<b>927</b>	
für Passepartoutrahmen B 252,7 cm		<b>912</b>		<b>928</b>	
für Passepartoutrahmen B 301,6 cm		<b>913</b>		<b>929</b>	
für Passepartoutrahmen B 350,6 cm		<b>914</b>		<b>930</b>	
für Passepartoutrahmen B 399,5 cm	<b>915</b>		<b>931</b>		
 <p>Passepartoutrahmen, <b>inkl. LED-Beleuchtung</b>,                      1 Leuchte je Tür                      1,2 Watt je Leuchte,                      inkl. Trafo und Fußschalter                      B 2 x 3,2 cm                      H + 3,2 cm                      T + 7,0 cm</p>	B 56,9 cm (für Schrankbreite 50,5 cm)	<b>932</b>		<b>940</b>	
	B 105,8 cm (für Schrankbreite 99,4 cm)	<b>933</b>		<b>941</b>	
	B 154,8 cm (für Schrankbreite 148,4 cm)	<b>934</b>		<b>942</b>	
	B 203,7 cm (für Schrankbreite 197,3 cm)	<b>935</b>		<b>943</b>	
	B 252,7 cm (für Schrankbreite 246,3 cm)	<b>936</b>		<b>944</b>	
	B 301,6 cm (für Schrankbreite 295,2 cm)	<b>937</b>		<b>945</b>	
	B 350,6 cm (für Schrankbreite 344,2 cm)*	<b>938</b>		<b>946</b>	
	B 399,5 cm (für Schrankbreite 393,1 cm)*	<b>939</b>		<b>947</b>	

### Seitenstollen für Drehtürenschränke

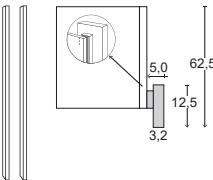
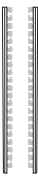

 <p>2er-Set Seitenstollen                      B + 10,0 cm                      H + 0,0 cm                      T + 4,5 cm</p>	<b>096</b>		<b>098</b>	
 <p>2er-Set LED-Beleuchtung für Seitenstollen, 2 x 32,6 Watt,                      inkl. Trafo und Fußschalter                      B 2 x 1,5 cm                      T 1,0 cm  <b>Achtung:</b> Keine nachträgliche Montage möglich.</p>	<b>097</b>		<b>099</b>	

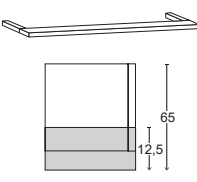
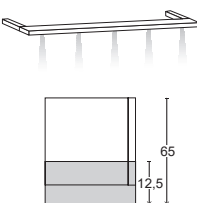
### Kränze für Drehtürenschränke

 <p>Kranz, ohne Beleuchtung                      B + 0,0 cm                      H + 3,2 cm                      T + 7,0 cm</p>	B 50,5 cm (für Schrankbreite 50,5 cm)	<b>960</b>		<b>960</b>
	B 99,4 cm (für Schrankbreite 99,4 cm)	<b>961</b>		<b>961</b>
	B 148,4 cm (für Schrankbreite 148,4 cm)	<b>962</b>		<b>962</b>
	B 197,3 cm (für Schrankbreite 197,3 cm)	<b>963</b>		<b>963</b>
	B 246,3 cm (für Schrankbreite 246,3 cm)	<b>964</b>		<b>964</b>
	B 295,2 cm (für Schrankbreite 295,2 cm)	<b>965</b>		<b>965</b>
	B 344,2 cm (für Schrankbreite 344,2 cm)*	<b>966</b>		<b>966</b>
	B 393,1 cm (für Schrankbreite 393,1 cm)*	<b>967</b>		<b>967</b>
 <p>Kranz, <b>inkl. LED-Beleuchtung</b>,                      1 Leuchte je Tür                      1,2 Watt je Leuchte,                      inkl. Trafo und Fußschalter                      B + 0,0 cm                      H + 3,2 cm                      T + 7,0 cm</p>	B 50,5 cm (für Schrankbreite 50,5 cm)	<b>970</b>		<b>970</b>
	B 99,4 cm (für Schrankbreite 99,4 cm)	<b>971</b>		<b>971</b>
	B 148,4 cm (für Schrankbreite 148,4 cm)	<b>972</b>		<b>972</b>
	B 197,3 cm (für Schrankbreite 197,3 cm)	<b>973</b>		<b>973</b>
	B 246,3 cm (für Schrankbreite 246,3 cm)	<b>974</b>		<b>974</b>
	B 295,2 cm (für Schrankbreite 295,2 cm)	<b>975</b>		<b>975</b>
	B 344,2 cm (für Schrankbreite 344,2 cm)*	<b>976</b>		<b>976</b>
	B 393,1 cm (für Schrankbreite 393,1 cm)*	<b>977</b>		<b>977</b>

## Schwebetürenschränke mit Glastüren

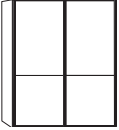

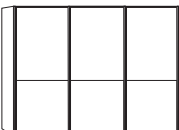
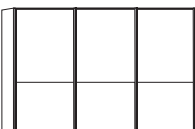
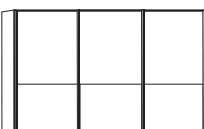
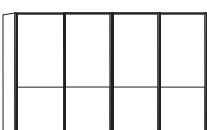
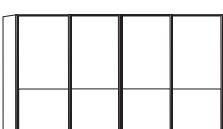
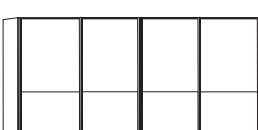

(Inkl. 2 Einlegeböden, 1 Kleiderstange je Fach, Innentiefe 54,0 cm.)

Beschreibung / Maße	Höhe 217,0 cm		Höhe 236,0 cm	
	Best-Nr.	EUR	Best-Nr.	EUR
 <p>2 Schwebetüren            ■ Türen mit Glas und Aufleistung in chrom            B 148,9, T 67,0 cm</p> <p>Glas weiß            Glas graphit</p> <p><b>Gegen Aufpreis:</b>            ■ Kollisionsdämpfer (optimale Funktion nur in Verbindung mit 365)            ■ 2er-Set Selbsteinzug mit Dämpfung für äußere Türen</p> <p>72,2 72,2</p>	700 472		714 487	
 <p>2 Schwebetüren            ■ Türen mit Glas und Aufleistung in chrom            B 197,3, T 67,0 cm</p> <p>Glas weiß            Glas graphit</p> <p><b>Gegen Aufpreis:</b>            ■ Kollisionsdämpfer (optimale Funktion nur in Verbindung mit 365)            ■ 2er-Set Selbsteinzug mit Dämpfung für äußere Türen</p> <p>96,4 96,4</p>	703 475		717 490	
 <p>3 Schwebetüren            ■ Türen mit Glas und Aufleistung in chrom            B 246,3, T 67,0 cm</p> <p>Glas weiß            Glas graphit</p> <p><b>Gegen Aufpreis:</b>            ■ 2er-Set Kollisionsdämpfer (optimale Funktion nur in Verbindung mit 363 u. 365)            ■ Selbsteinzug mit Dämpfung für mittlere Tür**            ■ 2er-Set Selbsteinzug mit Dämpfung für äußere Türen</p> <p>80,1 80,1 80,1</p>	706 479		720 493	
 <p>3 Schwebetüren            ■ Türen mit Glas und Aufleistung in chrom            B 278,9, T 67,0 cm</p> <p>Glas weiß            Glas graphit</p> <p><b>Gegen Aufpreis:</b>            ■ 2er-Set Kollisionsdämpfer (optimale Funktion nur in Verbindung mit 363 u. 365)            ■ Selbsteinzug mit Dämpfung für mittlere Tür**            ■ 2er-Set Selbsteinzug mit Dämpfung für äußere Türen</p> <p>96,4 80,1 96,4</p>	708 481		722 495	
 <p>3 Schwebetüren            ■ Türen mit Glas und Aufleistung in chrom            B 295,2, T 67,0 cm</p> <p>Glas weiß            Glas graphit</p> <p><b>Gegen Aufpreis:</b>            ■ 2er-Set Kollisionsdämpfer (optimale Funktion nur in Verbindung mit 363 u. 365)            ■ Selbsteinzug mit Dämpfung für mittlere Tür**            ■ 2er-Set Selbsteinzug mit Dämpfung für äußere Türen</p> <p>96,4 96,4 96,4</p>	710 483		724 497	
 <p>4 Schwebetüren mit Synchronöffnung            ■ Türen mit Glas und Aufleistung in chrom            B 296,3, T 67,0 cm</p> <p>Glas weiß            Glas graphit</p> <p><b>Gegen Aufpreis:</b>            ■ 2er-Set Kollisionsdämpfer (optimale Funktion nur in Verbindung mit 364 u. 365)            ■ Selbsteinzug mit Dämpfung für mittlere Tür**            ■ 2er-Set Selbsteinzug mit Dämpfung für äußere Türen</p> <p>72,2 72,2 72,2 72,2</p>	712 485		726 499	
 <p>4 Schwebetüren mit Synchronöffnung            ■ Türen mit Glas und Aufleistung in chrom            B 327,9, T 67,0 cm</p> <p>Glas weiß            Glas graphit</p> <p><b>Gegen Aufpreis:</b>            ■ 2er-Set Kollisionsdämpfer (optimale Funktion nur in Verbindung mit 364 u. 365)            ■ Selbsteinzug mit Dämpfung für mittlere Tür**            ■ 2er-Set Selbsteinzug mit Dämpfung für äußere Türen</p> <p>80,1 80,1 80,1 80,1</p>	728 860		732 864	
 <p>4 Schwebetüren mit Synchronöffnung            ■ Türen mit Glas und Aufleistung in chrom            B 393,1, T 67,0 cm</p> <p>Glas weiß            Glas graphit</p> <p><b>Gegen Aufpreis:</b>            ■ 2er-Set Kollisionsdämpfer (optimale Funktion nur in Verbindung mit 364 u. 365)            ■ Selbsteinzug mit Dämpfung für mittlere Tür**            ■ 2er-Set Selbsteinzug mit Dämpfung für äußere Türen</p> <p>96,4 96,4 96,4 96,4</p>	730 862		734 866	

**Gegen Aufpreis:** Passepartoutrahmen und Seitenstollen mit und ohne LED-Beleuchtung siehe Seite 20.

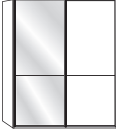
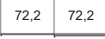
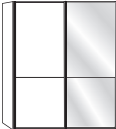
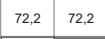
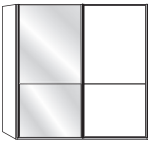
## Schwebetürenschränke mit Glas- und Spiegeltüren

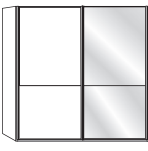
(Inkl. 2 Einlegeböden, 1 Kleiderstange je Fach, Innentiefe 54,0 cm.)

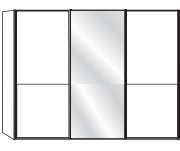
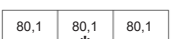
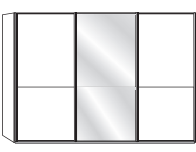
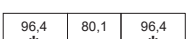
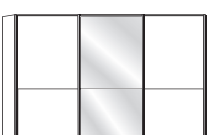
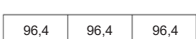
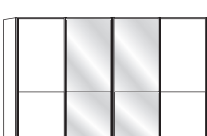
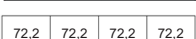
		Höhe 217,0 cm		Höhe 236,0 cm	
Beschreibung / Maße		Best-Nr.	EUR	Best-Nr.	EUR
 	2 Schwebetüren ■ Tür links mit Kristallspiegel und Aufleistung in chrom ■ Tür rechts mit Glas und Aufleistung in chrom B 148,9, T 67,0 cm	Glas weiß Glas graphit	<b>701</b> <b>473</b>	<b>715</b> <b>488</b>	
	<b>Gegen Aufpreis:</b> ■ Kollisionsdämpfer (optimale Funktion nur in Verbindung mit 365) ■ 2er-Set Selbsteinzug mit Dämpfung für äußere Türen	<b>369</b> <b>365</b>	<b>369</b> <b>365</b>		
 	2 Schwebetüren ■ Tür links mit Glas und Aufleistung in chrom ■ Tür rechts mit Kristallspiegel und Aufleistung in chrom B 148,9, T 67,0 cm	Glas weiß Glas graphit	<b>702</b> <b>474</b>	<b>716</b> <b>489</b>	
	<b>Gegen Aufpreis:</b> ■ Kollisionsdämpfer (optimale Funktion nur in Verbindung mit 365) ■ 2er-Set Selbsteinzug mit Dämpfung für äußere Türen	<b>369</b> <b>365</b>	<b>369</b> <b>365</b>		
 	2 Schwebetüren ■ Tür links mit Kristallspiegel und Aufleistung in chrom ■ Tür rechts mit Glas und Aufleistung in chrom B 197,3, T 67,0 cm	Glas weiß Glas graphit	<b>704</b> <b>477</b>	<b>718</b> <b>491</b>	
	<b>Gegen Aufpreis:</b> ■ Kollisionsdämpfer (optimale Funktion nur in Verbindung mit 365) ■ 2er-Set Selbsteinzug mit Dämpfung für äußere Türen	<b>369</b> <b>365</b>	<b>369</b> <b>365</b>		
 	2 Schwebetüren ■ Tür links mit Glas und Aufleistung in chrom ■ Tür rechts mit Kristallspiegel und Aufleistung in chrom B 197,3, T 67,0 cm	Glas weiß Glas graphit	<b>705</b> <b>478</b>	<b>719</b> <b>492</b>	
	<b>Gegen Aufpreis:</b> ■ Kollisionsdämpfer (optimale Funktion nur in Verbindung mit 365) ■ 2er-Set Selbsteinzug mit Dämpfung für äußere Türen	<b>369</b> <b>365</b>	<b>369</b> <b>365</b>		
 	3 Schwebetüren ■ Türen außen mit Glas und Aufleistung in chrom ■ 1 mittlere Tür mit Kristallspiegel und Aufleistung in chrom B 246,3, T 67,0 cm	Glas weiß Glas graphit	<b>707</b> <b>480</b>	<b>721</b> <b>494</b>	
	<b>Gegen Aufpreis:</b> ■ 2er-Set Kollisionsdämpfer (optimale Funktion nur in Verbindung mit 363 u. 365) ■ Selbsteinzug mit Dämpfung für mittlere Tür** ■ 2er-Set Selbsteinzug mit Dämpfung für äußere Türen	<b>370</b> <b>363</b> <b>365</b>	<b>370</b> <b>363</b> <b>365</b>		
 	3 Schwebetüren ■ Türen außen mit Glas und Aufleistung in chrom ■ 1 mittlere Tür mit Kristallspiegel und Aufleistung in chrom B 278,9, T 67,0 cm	Glas weiß Glas graphit	<b>709</b> <b>482</b>	<b>723</b> <b>496</b>	
	<b>Gegen Aufpreis:</b> ■ 2er-Set Kollisionsdämpfer (optimale Funktion nur in Verbindung mit 363 u. 365) ■ Selbsteinzug mit Dämpfung für mittlere Tür** ■ 2er-Set Selbsteinzug mit Dämpfung für äußere Türen	<b>370</b> <b>363</b> <b>365</b>	<b>370</b> <b>363</b> <b>365</b>		
 	3 Schwebetüren ■ Türen außen mit Glas und Aufleistung in chrom ■ 1 mittlere Tür mit Kristallspiegel und Aufleistung in chrom B 295,2, T 67,0 cm	Glas weiß Glas graphit	<b>711</b> <b>484</b>	<b>725</b> <b>498</b>	
	<b>Gegen Aufpreis:</b> ■ 2er-Set Kollisionsdämpfer (optimale Funktion nur in Verbindung mit 363 u. 365) ■ Selbsteinzug mit Dämpfung für mittlere Tür** ■ 2er-Set Selbsteinzug mit Dämpfung für äußere Türen	<b>370</b> <b>363</b> <b>365</b>	<b>370</b> <b>363</b> <b>365</b>		
 	4 Schwebetüren mit Synchronöffnung ■ Türen außen mit Glas und Aufleistung in chrom ■ 2 mittlere Türen mit Kristallspiegel und Aufleistung in chrom B 296,3, T 67,0 cm	Glas weiß Glas graphit	<b>713</b> <b>486</b>	<b>727</b> <b>859</b>	
	<b>Gegen Aufpreis:</b> ■ 2er-Set Kollisionsdämpfer (optimale Funktion nur in Verbindung mit 364 u. 365) ■ Selbsteinzug mit Dämpfung für mittlere Tür** ■ 2er-Set Selbsteinzug mit Dämpfung für äußere Türen	<b>370</b> <b>364</b> <b>365</b>	<b>370</b> <b>364</b> <b>365</b>		

**Gegen Aufpreis:** Passepartoutrahmen und Seitenstollen mit und ohne LED-Beleuchtung siehe Seite 20.



## Schwebetürenschränke mit Glas- und Spiegeltüren

(Inkl. 2 Einlegeböden, 1 Kleiderstange je Fach, Innentiefe 54,0 cm.)

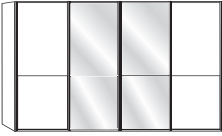
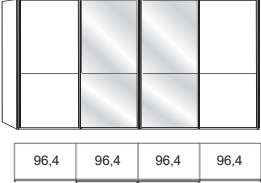
Beschreibung / Maße	Höhe 217,0 cm		Höhe 236,0 cm	
	Best-Nr.	EUR	Best-Nr.	EUR
 <p>4 Schwebetüren mit Synchronöffnung                      ■ Türen außen mit Glas und Aufleistung in chrom                      ■ 2 mittlere Türen mit Kristallspiegel und Aufleistung in chrom                      B 327,9, T 67,0 cm</p> <p><b>Gegen Aufpreis:</b>                      ■ 2er-Set Kollisionsdämpfer (optimale Funktion nur in Verbindung mit 364 u. 365)                      ■ Selbsteinzug mit Dämpfung für mittlere Tür**                      ■ 2er-Set Selbsteinzug mit Dämpfung für äußere Türen</p> <p style="text-align: center;">80,1   80,1   80,1   80,1</p>	Glas weiß Glas graphit  <b>729</b> <b>861</b>		<b>733</b> <b>865</b>	
 <p>4 Schwebetüren mit Synchronöffnung                      ■ Türen außen mit Glas und Aufleistung in chrom                      ■ 2 mittlere Türen mit Kristallspiegel und Aufleistung in chrom                      B 393,1, T 67,0 cm</p> <p><b>Gegen Aufpreis:</b>                      ■ 2er-Set Kollisionsdämpfer (optimale Funktion nur in Verbindung mit 364 u. 365)                      ■ Selbsteinzug mit Dämpfung für mittlere Tür**                      ■ 2er-Set Selbsteinzug mit Dämpfung für äußere Türen</p> <p style="text-align: center;">96,4   96,4   96,4   96,4</p>	Glas weiß Glas graphit  <b>731</b> <b>863</b>		<b>735</b> <b>867</b>	

**Gegen Aufpreis:** Passepartoutrahmen und Seitenstollen mit und ohne LED-Beleuchtung siehe Seite 20.

## Schwebetürenschränke mit Glastüren inkl. Zierspiegel





(Inkl. 2 Einlegeböden, 1 Kleiderstange je Fach, Innentiefe 54,0 cm.)

		Höhe 217,0 cm		Höhe 236,0 cm	
Beschreibung / Maße		Best-Nr.	EUR	Best-Nr.	EUR
	2 Schwebetüren ■ Türen mit Glas, Zierspiegel und Aufleistung in chrom B 148,9, T 67,0 cm	Glas weiß Glas graphit	<b>736</b> <b>868</b>	<b>750</b> <b>882</b>	
	<b>Gegen Aufpreis:</b> ■ Kollisionsdämpfer (optimale Funktion nur in Verbindung mit 365) ■ 2er-Set Selbsteinzug mit Dämpfung für äußere Türen		<b>369</b> <b>365</b>	<b>369</b> <b>365</b>	
	2 Schwebetüren ■ Türen mit Glas, Zierspiegel und Aufleistung in chrom B 197,3, T 67,0 cm	Glas weiß Glas graphit	<b>739</b> <b>871</b>	<b>753</b> <b>885</b>	
	<b>Gegen Aufpreis:</b> ■ Kollisionsdämpfer (optimale Funktion nur in Verbindung mit 365) ■ 2er-Set Selbsteinzug mit Dämpfung für äußere Türen		<b>369</b> <b>365</b>	<b>369</b> <b>365</b>	
	3 Schwebetüren ■ Türen außen mit Glas, Zierspiegel und Aufleistung in chrom ■ 1 mittlere Tür mit Glas und Aufleistung in chrom B 246,3, T 67,0 cm	Glas weiß Glas graphit	<b>742</b> <b>874</b>	<b>756</b> <b>888</b>	(VZ)
	<b>Gegen Aufpreis:</b> ■ 2er-Set Kollisionsdämpfer (optimale Funktion nur in Verbindung mit 363 u. 365) ■ Selbsteinzug mit Dämpfung für mittlere Tür** ■ 2er-Set Selbsteinzug mit Dämpfung für äußere Türen		<b>370</b> <b>363</b> <b>365</b>	<b>370</b> <b>363</b> <b>365</b>	
	3 Schwebetüren ■ Türen außen mit Glas, Zierspiegel und Aufleistung in chrom ■ 1 mittlere Tür mit Glas und Aufleistung in chrom B 278,9, T 67,0 cm	Glas weiß Glas graphit	<b>744</b> <b>876</b>	<b>758</b> <b>893</b>	
	<b>Gegen Aufpreis:</b> ■ 2er-Set Kollisionsdämpfer (optimale Funktion nur in Verbindung mit 363 u. 365) ■ Selbsteinzug mit Dämpfung für mittlere Tür** ■ 2er-Set Selbsteinzug mit Dämpfung für äußere Türen		<b>370</b> <b>363</b> <b>365</b>	<b>370</b> <b>363</b> <b>365</b>	
	3 Schwebetüren ■ Türen außen mit Glas, Zierspiegel und Aufleistung in chrom ■ 1 mittlere Tür mit Glas und Aufleistung in chrom B 295,2, T 67,0 cm	Glas weiß Glas graphit	<b>746</b> <b>878</b>	<b>760</b> <b>895</b>	(VZ)
	<b>Gegen Aufpreis:</b> ■ 2er-Set Kollisionsdämpfer (optimale Funktion nur in Verbindung mit 363 u. 365) ■ Selbsteinzug mit Dämpfung für mittlere Tür** ■ 2er-Set Selbsteinzug mit Dämpfung für äußere Türen		<b>370</b> <b>363</b> <b>365</b>	<b>370</b> <b>363</b> <b>365</b>	
	4 Schwebetüren mit Synchronöffnung ■ Türen außen mit Glas, Zierspiegel und Aufleistung in chrom ■ 2 mittlere Türen mit Glas und Aufleistung in chrom B 296,3, T 67,0 cm	Glas weiß Glas graphit	<b>748</b> <b>880</b>	<b>762</b> <b>897</b>	
	<b>Gegen Aufpreis:</b> ■ 2er-Set Kollisionsdämpfer (optimale Funktion nur in Verbindung mit 364 u. 365) ■ Selbsteinzug mit Dämpfung für mittlere Tür** ■ 2er-Set Selbsteinzug mit Dämpfung für äußere Türen		<b>370</b> <b>364</b> <b>365</b>	<b>370</b> <b>364</b> <b>365</b>	
	4 Schwebetüren mit Synchronöffnung ■ Türen außen mit Glas, Zierspiegel und Aufleistung in chrom ■ 2 mittlere Türen mit Glas und Aufleistung in chrom B 327,9, T 67,0 cm	Glas weiß Glas graphit	<b>764</b> <b>899</b>	<b>768</b> <b>951</b>	
	<b>Gegen Aufpreis:</b> ■ 2er-Set Kollisionsdämpfer (optimale Funktion nur in Verbindung mit 364 u. 365) ■ Selbsteinzug mit Dämpfung für mittlere Tür** ■ 2er-Set Selbsteinzug mit Dämpfung für äußere Türen		<b>370</b> <b>364</b> <b>365</b>	<b>370</b> <b>364</b> <b>365</b>	
	4 Schwebetüren mit Synchronöffnung ■ Türen außen mit Glas, Zierspiegel und Aufleistung in chrom ■ 2 mittlere Türen mit Glas und Aufleistung in chrom B 393,1, T 67,0 cm	Glas weiß Glas graphit	<b>766</b> <b>949</b>	<b>770</b> <b>953</b>	
	<b>Gegen Aufpreis:</b> ■ 2er-Set Kollisionsdämpfer (optimale Funktion nur in Verbindung mit 364 u. 365) ■ Selbsteinzug mit Dämpfung für mittlere Tür** ■ 2er-Set Selbsteinzug mit Dämpfung für äußere Türen		<b>370</b> <b>364</b> <b>365</b>	<b>370</b> <b>364</b> <b>365</b>	

**Gegen Aufpreis:** Passepartoutrahmen und Seitenstollen mit und ohne LED-Beleuchtung siehe Seite 20.

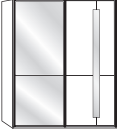
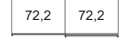
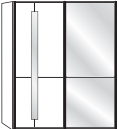
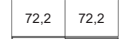
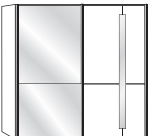
## Schwebetürenschränke mit Glas- u. Spiegeltüren inkl. Zierspiegel

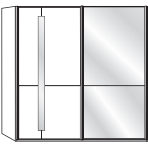
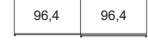
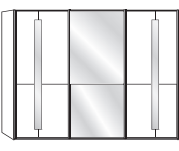
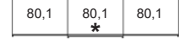
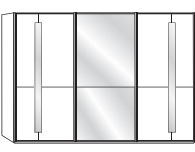
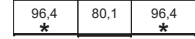
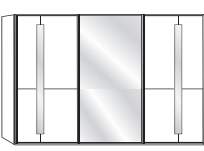

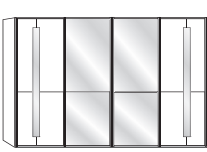
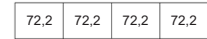
(Inkl. 2 Einlegeböden, 1 Kleiderstange je Fach, Innentiefe 54,0 cm.)

Beschreibung / Maße	Höhe 217,0 cm		Höhe 236,0 cm	
	Best-Nr.	EUR	Best-Nr.	EUR
 <p>2 Schwebetüren            ■ Tür links mit Kristallspiegel und Aufleistung in chrom            ■ Tür rechts mit Glas, Zierspiegel und Aufleistung in chrom            B 148,9, T 67,0 cm</p> <p><b>Gegen Aufpreis:</b>            ■ Kollisionsdämpfer (optimale Funktion nur in Verbindung mit 365)            ■ 2er-Set Selbsteinzug mit Dämpfung für äußere Türen</p>	Glas weiß Glas graphit	<b>737</b> <b>869</b>	<b>751</b> <b>883</b>	
 <p>72,2 72,2</p>		<b>369</b> <b>365</b>	<b>369</b> <b>365</b>	
 <p>2 Schwebetüren            ■ Tür links mit Glas, Zierspiegel und Aufleistung in chrom            ■ Tür rechts mit Kristallspiegel und Aufleistung in chrom            B 148,9, T 67,0 cm</p> <p><b>Gegen Aufpreis:</b>            ■ Kollisionsdämpfer (optimale Funktion nur in Verbindung mit 365)            ■ 2er-Set Selbsteinzug mit Dämpfung für äußere Türen</p>	Glas weiß Glas graphit	<b>738</b> <b>870</b>	<b>752</b> <b>884</b>	
 <p>72,2 72,2</p>		<b>369</b> <b>365</b>	<b>369</b> <b>365</b>	
 <p>2 Schwebetüren            ■ Tür links mit Kristallspiegel und Aufleistung in chrom            ■ Tür rechts mit Glas, Zierspiegel und Aufleistung in chrom            B 197,3, T 67,0 cm</p> <p><b>Gegen Aufpreis:</b>            ■ Kollisionsdämpfer (optimale Funktion nur in Verbindung mit 365)            ■ 2er-Set Selbsteinzug mit Dämpfung für äußere Türen</p>	Glas weiß Glas graphit	<b>740</b> <b>872</b>	<b>754</b> <b>886</b>	
 <p>96,4 96,4</p>		<b>369</b> <b>365</b>	<b>369</b> <b>365</b>	
 <p>2 Schwebetüren            ■ Tür links mit Glas, Zierspiegel und Aufleistung in chrom            ■ Tür rechts mit Kristallspiegel und Aufleistung in chrom            B 197,3, T 67,0 cm</p> <p><b>Gegen Aufpreis:</b>            ■ Kollisionsdämpfer (optimale Funktion nur in Verbindung mit 365)            ■ 2er-Set Selbsteinzug mit Dämpfung für äußere Türen</p>	Glas weiß Glas graphit	<b>741</b> <b>873</b>	<b>755</b> <b>887</b>	
 <p>96,4 96,4</p>		<b>369</b> <b>365</b>	<b>369</b> <b>365</b>	
 <p>3 Schwebetüren            ■ Türen außen mit Glas, Zierspiegel und Aufleistung in chrom            ■ 1 mittlere Tür mit Kristallspiegel und Aufleistung in chrom            B 246,3, T 67,0 cm</p> <p><b>Gegen Aufpreis:</b>            ■ 2er-Set Kollisionsdämpfer (optimale Funktion nur in Verbindung mit 363 u. 365)            ■ Selbsteinzug mit Dämpfung für mittlere Tür**            ■ 2er-Set Selbsteinzug mit Dämpfung für äußere Türen</p>	Glas weiß Glas graphit	<b>743</b> <b>875</b>	<b>757</b> <b>889</b>	
 <p>80,1 80,1 80,1</p>		<b>370</b> <b>363</b> <b>365</b>	<b>370</b> <b>363</b> <b>365</b>	
 <p>3 Schwebetüren            ■ Türen außen mit Glas, Zierspiegel und Aufleistung in chrom            ■ 1 mittlere Tür mit Kristallspiegel und Aufleistung in chrom            B 278,9, T 67,0 cm</p> <p><b>Gegen Aufpreis:</b>            ■ 2er-Set Kollisionsdämpfer (optimale Funktion nur in Verbindung mit 363 u. 365)            ■ Selbsteinzug mit Dämpfung für mittlere Tür**            ■ 2er-Set Selbsteinzug mit Dämpfung für äußere Türen</p>	Glas weiß Glas graphit	<b>745</b> <b>877</b>	<b>759</b> <b>894</b>	
 <p>96,4 80,1 96,4</p>		<b>370</b> <b>363</b> <b>365</b>	<b>370</b> <b>363</b> <b>365</b>	
 <p>3 Schwebetüren            ■ Türen außen mit Glas, Zierspiegel und Aufleistung in chrom            ■ 1 mittlere Tür mit Kristallspiegel und Aufleistung in chrom            B 295,2, T 67,0 cm</p> <p><b>Gegen Aufpreis:</b>            ■ 2er-Set Kollisionsdämpfer (optimale Funktion nur in Verbindung mit 363 u. 365)            ■ Selbsteinzug mit Dämpfung für mittlere Tür**            ■ 2er-Set Selbsteinzug mit Dämpfung für äußere Türen</p>	Glas weiß Glas graphit	<b>747</b> <b>879</b>	<b>761</b> <b>896</b>	
 <p>96,4 96,4 96,4</p>		<b>370</b> <b>363</b> <b>365</b>	<b>370</b> <b>363</b> <b>365</b>	
 <p>4 Schwebetüren mit Synchronöffnung            ■ Türen außen mit Glas, Zierspiegel und Aufleistung in chrom            ■ 2 mittlere Türen mit Kristallspiegel und Aufleistung in chrom            B 296,3, T 67,0 cm</p> <p><b>Gegen Aufpreis:</b>            ■ 2er-Set Kollisionsdämpfer (optimale Funktion nur in Verbindung mit 364 u. 365)            ■ Selbsteinzug mit Dämpfung für mittlere Tür**            ■ 2er-Set Selbsteinzug mit Dämpfung für äußere Türen</p>	Glas weiß Glas graphit	<b>749</b> <b>881</b>	<b>763</b> <b>898</b>	
 <p>72,2 72,2 72,2 72,2</p>		<b>370</b> <b>364</b> <b>365</b>	<b>370</b> <b>364</b> <b>365</b>	

**Gegen Aufpreis:** Passepartoutrahmen und Seitenstollen mit und ohne LED-Beleuchtung siehe Seite 20.

**Schwebetürenschränke mit Glas- u. Spiegeltüren inkl. Zierspiegel**

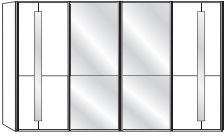
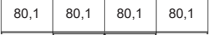
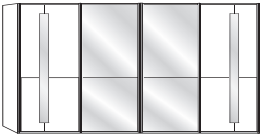
(Inkl. 2 Einlegeböden, 1 Kleiderstange je Fach, Innentiefe 54,0 cm.)

		Höhe 217,0 cm		Höhe 236,0 cm	
Beschreibung / Maße		Best-Nr.	EUR	Best-Nr.	EUR
 	4 Schwebetüren mit Synchronöffnung ■ Türen außen mit Glas, Zierspiegel und Aufleistung in chrom ■ 2 mittlere Türen mit Kristallspiegel und Aufleistung in chrom B 327,9, T 67,0 cm	Glas weiß Glas graphit	<b>765</b> <b>948</b>	<b>769</b> <b>952</b>	
	<b>Gegen Aufpreis:</b> ■ 2er-Set Kollisionsdämpfer (optimale Funktion nur in Verbindung mit 364 u. 365) ■ Selbsteinzug mit Dämpfung für mittlere Tür** ■ 2er-Set Selbsteinzug mit Dämpfung für äußere Türen		<b>370</b> <b>364</b> <b>365</b>	<b>370</b> <b>364</b> <b>365</b>	
 	4 Schwebetüren mit Synchronöffnung ■ Türen außen mit Glas, Zierspiegel und Aufleistung in chrom ■ 2 mittlere Türen mit Kristallspiegel und Aufleistung in chrom B 393,1, T 67,0 cm	Glas weiß Glas graphit	<b>767</b> <b>950</b>	<b>771</b> <b>954</b>	
	<b>Gegen Aufpreis:</b> ■ 2er-Set Kollisionsdämpfer (optimale Funktion nur in Verbindung mit 364 u. 365) ■ Selbsteinzug mit Dämpfung für mittlere Tür** ■ 2er-Set Selbsteinzug mit Dämpfung für äußere Türen		<b>370</b> <b>364</b> <b>365</b>	<b>370</b> <b>364</b> <b>365</b>	

**Gegen Aufpreis:** Passepartoutrahmen und Seitenstollen mit und ohne LED-Beleuchtung siehe Seite 20.

\* Ab 337,9 cm mittig gestoßen.

## Passepartoutrahmen für Schwebetürenschränke

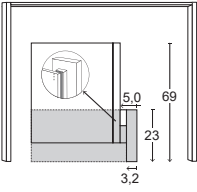
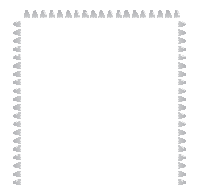
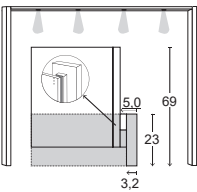
Beschreibung / Maße	für Höhe 217,0 cm		für Höhe 236,0 cm		
	Best-Nr.	EUR	Best-Nr.	EUR	
 <p>Passepartoutrahmen ohne Beleuchtung                      B 2 x 5,0 cm                      H + 3,2 cm                      T + 2,0 cm</p>	B 158,9 cm (für Schrankbreite 148,9 cm)	<b>955</b>	<b>996</b>		
	B 207,3 cm (für Schrankbreite 197,3 cm)	<b>956</b>	<b>997</b>		
	B 256,3 cm (für Schrankbreite 246,3 cm)	<b>957</b>	<b>998</b>		
	B 288,9 cm (für Schrankbreite 278,9 cm)	<b>958</b>	<b>300</b>		
	B 305,2 cm (für Schrankbreite 295,2 cm)	<b>959</b>	<b>301</b>		
	B 306,3 cm (für Schrankbreite 296,3 cm)	<b>968</b>	<b>302</b>		
	B 337,9 cm (für Schrankbreite 327,9 cm)*	<b>969</b>	<b>303</b>		
	B 403,1 cm (für Schrankbreite 393,1 cm)*	<b>978</b>	<b>304</b>		
	 <p>umlaufende LED-Beleuchtung für Passepartoutrahmen ohne Beleuchtung                      10,5 Watt,                      inkl. Trafo und Fußschalter  <b>Achtung:</b> Keine nachträgliche Montage möglich.</p>	für Passepartoutrahmen B 158,9 cm	<b>979</b>	<b>305</b>	
		für Passepartoutrahmen B 207,3 cm	<b>986</b>	<b>306</b>	
für Passepartoutrahmen B 256,3 cm		<b>987</b>	<b>307</b>		
für Passepartoutrahmen B 288,9 cm		<b>988</b>	<b>308</b>		
für Passepartoutrahmen B 305,2 cm		<b>989</b>	<b>309</b>		
für Passepartoutrahmen B 306,3 cm		<b>990</b>	<b>310</b>		
für Passepartoutrahmen B 337,9 cm		<b>991</b>	<b>311</b>		
für Passepartoutrahmen B 403,1 cm	<b>992</b>	<b>312</b>			
 <p>Passepartoutrahmen, inkl. LED-Beleuchtung,                      1 Leuchte je Tür                      1,2 Watt je Leuchte,                      inkl. Trafo und Fußschalter</p>	B 158,9 cm (für Schrankbreite 148,9 cm)	<b>313</b>	<b>323</b>		
	B 207,3 cm (für Schrankbreite 197,3 cm)	<b>314</b>	<b>324</b>		
	B 256,3 cm (für Schrankbreite 246,3 cm)	<b>315</b>	<b>325</b>		
	B 288,9 cm (für Schrankbreite 278,9 cm)	<b>316</b>	<b>326</b>		
	B 305,2 cm (für Schrankbreite 295,2 cm)	<b>317</b>	<b>327</b>		
	B 306,3 cm (für Schrankbreite 296,3 cm)	<b>318</b>	<b>328</b>		
	B 337,9 cm (für Schrankbreite 327,9 cm)*	<b>319</b>	<b>329</b>		
	B 403,1 cm (für Schrankbreite 393,1 cm)*	<b>322</b>	<b>330</b>		

## Seitenstollen für Schwebetürenschränke

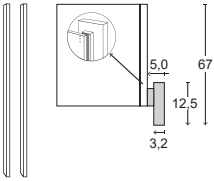
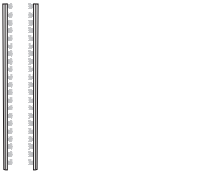
 <p>2er-Set Seitenstollen                      B +10,0 cm                      H + 0,0 cm                      T + 0,0 cm</p>	<b>096</b>	<b>098</b>	
	 <p>2er-Set LED-Beleuchtung für Seitenstollen, 2 x 32,6 Watt,                      inkl. Trafo und Fußschalter</p>	<b>097</b>	<b>099</b>
<p>B 2 x 1,5 cm                      T 1,0 cm  <b>Achtung:</b> Keine nachträgliche Montage möglich.</p>			

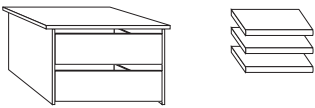
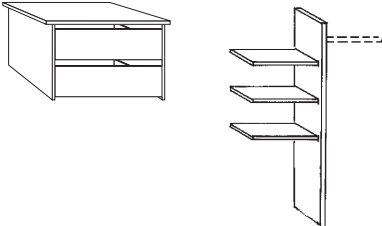

## Zubehörpakete für Drehtürenschränke

(Alle Holzteile in Streifendekor silber-grau.)

		Beschreibung / Maße	Best-Nr.	EUR
		Für Schränke mit den Fachbreiten 96,4 und 47,5 cm bestehend aus: 1 x Schubkasteneinsatz, B 96,4 cm 1 x 3er-Paket Einlegeböden, B 47,5 cm	<b>892 029</b>	
	oder als Set		<b>010</b>	(VZ)
		Für Schränke mit der Fachbreite 96,4 cm bestehend aus: 1 x Schubkasteneinsatz, B 96,4 cm 1 x Schrank-Unterteilung, B 96,4 cm	<b>892 250</b>	
	oder als Set		<b>011</b>	(VZ)

## Zubehörpakete für Schwebetürenschränke

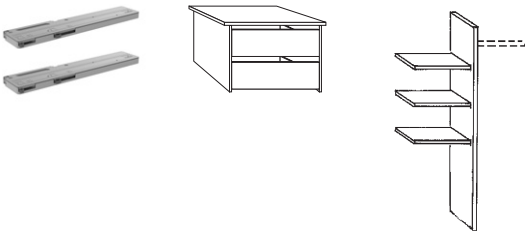

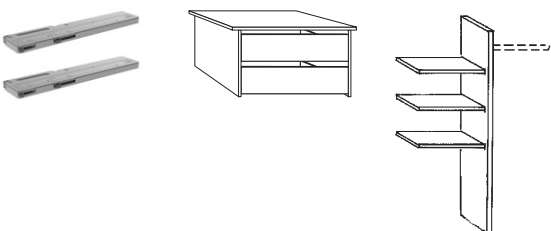
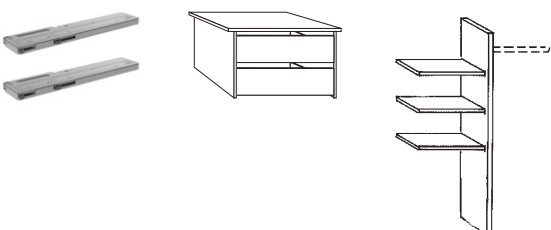

(Alle Holzteile in Streifendekor silber-grau.)

		Für Schrankbreite 148,9 und 296,3 cm bestehend aus: 1 x 2er-Set Selbststeinzug mit Dämpfung für äußere Türen 1 x Schubkasteneinsatz, B 72,2 cm 1 x Schrank-Unterteilung, B 72,2 cm	<b>365 890 152</b>	
	oder als Set		<b>012</b>	(VZ)
		Für Schrankbreite 246,3 und 327,9 cm bestehend aus: 1 x 2er-Set Selbststeinzug mit Dämpfung für äußere Türen 1 x Schubkasteneinsatz, B 80,1 cm 1 x Schrank-Unterteilung, B 80,1 cm	<b>365 891 254</b>	
	oder als Set		<b>013</b>	(VZ)
		Für Schrankbreite 197,3, 295,2 und 393,1 cm bestehend aus: 1 x 2er-Set Selbststeinzug mit Dämpfung für äußere Türen 1 x Schubkasteneinsatz, B 96,4 cm 1 x Schrank-Unterteilung, B 96,4 cm	<b>365 892 250</b>	
	oder als Set		<b>014</b>	(VZ)
		Für Schrankbreite 278,9 cm bestehend aus: 1 x 2er-Set Selbststeinzug mit Dämpfung für äußere Türen 1 x Schubkasteneinsatz, B 80,1 cm 1 x Schrank-Unterteilung, B 96,4 cm	<b>365 891 250</b>	
	oder als Set		<b>015</b>	(VZ)

Weiteres Zubehör finden Sie auf den Seiten 22 und 23.

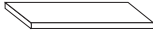
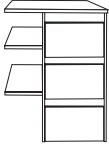
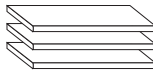
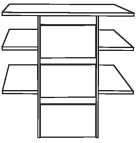
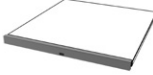
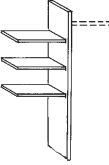

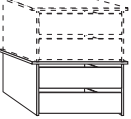

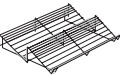

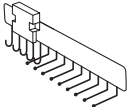

## Zubehör für Dreh- und Schwebetürenschränke

(Alle Holzteile in Streifendekor silber-grau.)

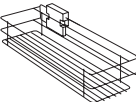
Beschreibung / Maße		für Fachbreite	Best.-Nr.	EUR	Beschreibung / Maße		für Fachbreite	Best.-Nr.	EUR
	Einlegeboden 1er-Paket St. 2,2 cm T 51,5 cm	47,5	<b>028</b>			Schubkasteneinsatz 3 Schubkästen mit Holzfront 2 kleine Einlegeböden 1 Einlegeboden H 89,0 cm T 51,5 cm  (links oder rechts verwendbar)	72,2	<b>110</b>	
		72,2	<b>234</b>				80,1	<b>113</b>	
		80,1	<b>320</b>						
		96,4	<b>030</b>						
	Einlegeböden 3er-Paket St. 2,2 cm T 51,5 cm	47,5	<b>029</b>			Schubkasteneinsatz 3 Schubkästen mit Holzfront 4 kleine Einlegeböden 1 Einlegeboden H 89,0 cm T 51,5 cm	96,4	<b>064</b>	
		72,2	<b>027</b>						
		80,1	<b>321</b>						
		96,4	<b>031</b>						
	LED-Licht- blende für Einlegeböden, 4,3 Watt, inkl. Bewegungs- melder H 3,0 cm T 1,0 cm	1er-Set	47,5	<b>190</b>		Schrank-Unterteilung 1 Mittelseite 3 kleine Einlegeböden 1 kurze Kleiderstange H 137,0 cm T 51,5 cm  (links oder rechts verwendbar, Montage nur auf Sockelboden möglich)	72,2	<b>152</b>	
		1er-Set	72,2	<b>191</b>			80,1	<b>254</b>	
		1er-Set	80,1	<b>199</b>			96,4	<b>250</b>	
		1er-Set	96,4	<b>192</b>					
		2er-Set	47,5	<b>193</b>					
		2er-Set	72,2	<b>194</b>					
		2er-Set	80,1	<b>168</b>					
		2er-Set	96,4	<b>167</b>					
		3er-Set	47,5	<b>147</b>					
		3er-Set	72,2	<b>148</b>					
		3er-Set	80,1	<b>149</b>					
		3er-Set	96,4	<b>166</b>					
	Kleiderstange H 3,0 cm T 2,0 cm Belastbarkeit max. 60 kg	47,5	<b>116</b>			Schubkasteneinsatz 2 Schubkästen mit Holzfront H 41,0 cm T 44,0 cm  (stapelbar, Montage auf beliebiger Höhe)	72,2	<b>890</b>	
		72,2	<b>117</b>				80,1	<b>891</b>	
		80,1	<b>118</b>				96,4	<b>892</b>	
		96,4	<b>119</b>						
	Kleiderlift H 85,0 cm T 14,0 cm Belastbarkeit max. 10 kg	72,2	<b>057</b>			Schuhrost, chrom H 15,0 cm T 50,0 cm	96,4	<b>055</b>	
		80,1	<b>057</b>						
		96,4	<b>057</b>						

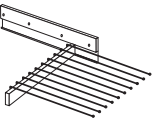
## Zubehör für Dreh- und Schwebetürenschränke

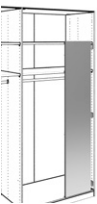
(Alle Holzteile in Streifendekor silber-grau.)

Beschreibung / Maße	Best.-Nr.	EUR	Beschreibung / Maße	Best.-Nr.	EUR
 <p>Krawatten- und Gürtelhalter, chrom, ausziehbar, Montage an Schrankinnenseite B 7,0 cm H 19,0 cm T 45,0 cm</p>	<b>059</b>		 <p>LED-Aufsatzleuchte, chrom, à 1,2 Watt, inkl. Trafo und Fußschalter B 5,5 cm H 3,0 cm T 22,5 cm</p>	1 Stück <b>993</b> 2 Stück <b>994</b> 3 Stück <b>995</b>	
 <p>Utensilienkorb chrom, ausziehbar, Montage an Schrankinnenseite B 16,0 cm H 9,0 cm T 45,0 cm</p>	<b>476</b>		 <p>Tür-Innenspiegel für Drehtüren B 36,0 cm H 80,0 cm</p>	<b>046</b>	
 <p>Hosenhalter chrom, ausziehbar, Montage an Schrankinnenseite B 45,0 cm H 10,0 cm T 50,0 cm</p>	<b>056</b>		 <p>Tür-Innenspiegel für Drehtüren B 36,0 cm H 173,0 cm</p>	<b>079</b>	
 <p>LED-Line-Vorbauleuchte, silber, je 5,5 Watt, inkl. Trafo und Fußschalter B 60,0 cm H 6,0 cm T 19,0 cm  Nur in Verbindung mit Passepartoutrahmen möglich.</p>	1er-Set <b>980</b> 2er-Set <b>981</b> 3er-Set <b>982</b>		 <p>Innenspiegel, ausklappbar, für Schwebetürenschränke B 36,0 cm H 173,0 cm  <b>Achtung:</b> Nicht in Verbindung mit LED-Lichtblenden möglich.</p>	<b>080</b>	
 <p>LED-Line-Aufsatzleuchte, silber, je 5,5 Watt, inkl. Trafo und Fußschalter B 60,0 cm H 6,0 cm T 19,0 cm</p>	1er-Set <b>983</b> 2er-Set <b>984</b> 3er-Set <b>985</b>				



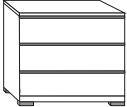
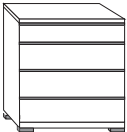
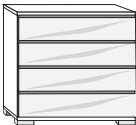
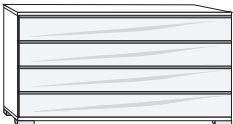
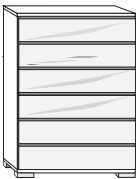

## Beimöbel

(Griffleisten und Füße in chom.)

	Beschreibung / Maße		Best-Nr.	EUR	
	Konsole 3 Schubkästen B 60,0 cm H 53,0 cm T 42,0 cm	Front und Deckplatte in Glas weiß Front und Deckplatte in Glas weiß Front und Deckplatte in Glas graphit Front und Deckplatte in Glas graphit	Stück Paar Stück Paar	<b>053</b> <b>054</b> <b>061</b> <b>062</b>	(VZ)
	Konsole 4 Schubkästen B 60,0 cm H 64,0 cm T 42,0 cm	Front und Deckplatte in Glas weiß Front und Deckplatte in Glas weiß Front und Deckplatte in Glas graphit Front und Deckplatte in Glas graphit	Stück Paar Stück Paar	<b>063</b> <b>065</b> <b>068</b> <b>069</b>	
	Kommode 4 Schubkästen B 75,0 cm H 82,0 cm T 42,0 cm	Front und Deckplatte in Glas weiß Front und Deckplatte in Glas graphit		<b>073</b> <b>075</b>	
	Kommode 4 Schubkästen B 149,0 cm H 82,0 cm T 42,0 cm	Front und Deckplatte in Glas weiß Front und Deckplatte in Glas graphit		<b>070</b> <b>072</b>	(VZ)
	Kommode 6 Schubkästen B 75,0 cm H 120,0 cm T 42,0 cm	Front und Deckplatte in Glas weiß Front und Deckplatte in Glas graphit		<b>076</b> <b>078</b>	

Hängespiegel

(Inkl. Wandbefestigung für Festmauerwerk.)

Beschreibung / Maße	Best-Nr.	EUR
 <p>Kristallglas                      B 60,0 cm                      H 80,0 cm                      T 3,0 cm</p>	087	
 <p>Kristallglas                      (zur senkrechten oder waagerechten Montage)                      B 110,0 cm                      H 85,0 cm                      T 3,0 cm</p>	086	



Bild







**Musterring:**

Musterring International Josef Höner GmbH & Co. KG  
Hauptstr. 134-140  
33378 Rheda-Wiedenbrück

- Tel.: +49 (0)5242 592-01
- E-Mail: [service@musterring.de](mailto:service@musterring.de)
- Web / Blog: [www.musterring.com](http://www.musterring.com)
- Instagram: [www.instagram.com/Musterring](https://www.instagram.com/Musterring)
- Facebook: [www.facebook.com/Musterring](https://www.facebook.com/Musterring)