

# Möbel LETZ

*Finden und Wohlfühlen*



## Typenplan

Alan von Gallery M - Sideboard CAO17T02 in Balkeneiche

### **Wichtiger Hinweis für Sie**

Etwaige Hinweise des Herstellers in dieser Produktinformation, die sich auf die Gewährleistung beziehen, haben für Sie keinerlei Bindungswirkung und können von Ihnen ignoriert werden. Ihre gesetzlichen Gewährleistungsrechte als Verbraucher uns gegenüber, als Ihrem Verkäufer, werden dadurch in keiner Weise berührt oder eingeschränkt. Sie können sich wegen aller Mängel jederzeit an uns wenden. Darüber hinaus gehende Herstellergarantien bleiben natürlich unberührt. Dieser Artikel wird hergestellt von MCA furniture GmbH, Hainbergstraße 16, 32816 Schieder-Schwalenberg, Deutschland, [info@mca-furniture.de](mailto:info@mca-furniture.de)

Möbel Letz GmbH  
Am Gewerbepark 11  
06895 Zahna-Elster

Tel.: 035383 - 6018 50

Fax.: 035383 - 6018 17

# TYPENPLAN



## ALAN

Produktveränderungen und Qualitätsverbesserungen im Sinne des technischen Fortschrittes oder zum Erhalt der Lieferfähigkeit (Form/Farbe/Funktion usw.) bzw. die Korrektur von irrtümlichen Angaben behalten wir uns vor.

## Ausführungen

### Fronten:

- Balkeneiche Bianco massiv, geölt

### Korpus außen:

- Eiche Bianco furniert, geölt

### Korpus innen:

- Eiche Bianco-Nachbildung

### Absetzungen:

- Glas satiniert lackiert

### Sichtbare Rückwände hinter Glas:

- 3D Balkeneiche-Nachbildung, strukturiert

### Glas:

- Parsolglas, grau

### Griffe und Kufen:

- Metall anthrazit



Die mit grau gekennzeichneten Flächen in den Zeichnungen sind Absetzungen!

## Programmübersicht

■ Vorschläge zum Vorzugspreis	Seite 3
■ TV-Lowboards	Seite 4
■ Sideboards	Seite 4
■ Highboards	Seite 4
■ Vitrinen	Seite 4
■ Wandbord	Seite 5
■ Hängepaneel	Seite 5
■ Couchtisch	Seite 5
■ Zubehör	Seite 6

5

JAHRE

GARANTIE



GEPRÜFTE

QUALITÄT

Unsere GALLERY M Modelle werden nach den gesetzlichen Vorgaben und den allgemein anerkannten Regeln der Technik produziert.

Fortschritte und umweltgerechte Technologien bürgen für die Qualität und Sicherheit in allen Funktions- und Materialbereichen.

## Programmbesonderheiten / Programminformationen

- Rückwand Hartfaser, Stärke 3 mm, eingenetet.
- Topfbänder mit Softabstopfung.
- Schranktüren 90°-Öffnungswinkel.
- Schubkästen auf Unterboden-Metallführungen mit Selbsteinzug und Softabstopfung.
- Glastüren aus ESG.
- Glasböden aus Floatglas.
- Glaseinlegeböden 5 mm stark, auf Metallbodenträgern.
- Einlegeböden 16 mm stark, auf Metallbodenträgern.
- Alle Beschläge aus Metall, extrem stabil und hoch belastbar.

### Wichtige Planungshinweise:

- Klären Sie bauwerkbedingte Gegebenheiten, Hemmnisse, Maße und Belastungswerte bei der Bedarfsermittlung, damit eine mangelfreie Vertragserfüllung gewährleistet ist.
- Beachten Sie bei Planungen mit Wandmontageelementen die max. Belastungswerte und die Wandbeschaffenheit (Festmauerwerk erforderlich).
- Klären Sie elektrische Vorleistungen für Anschluss- und Gerätetechnik (frei hängende Beleuchtungssysteme erfordern Kabelkanallösungen auf oder unter Putz).
- **Die umentypischen Produkteigenschaften, Garantiebestimmungen, Sicherheits-, Gebrauchs- und Pflegeanweisungen sowie wichtige Hinweise zum Schutz Ihrer Fußböden entnehmen Sie bitte dem Gallery M Möbel-Gütepass ([www.gallery-m.de](http://www.gallery-m.de)). Für nutzungsbedingte Eindrücke oder Abriebspuren auf empfindlichen Böden wird keine Haftung übernommen.**

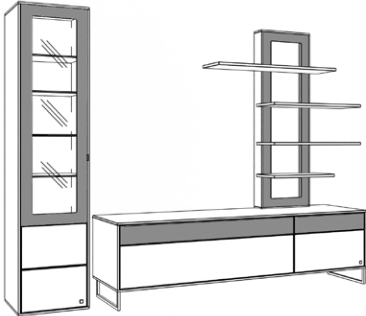
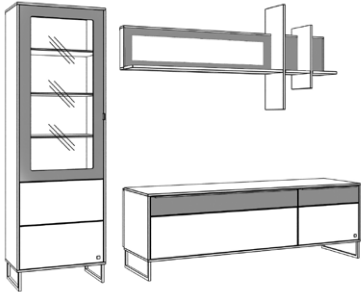
	Best.-Nr. / Maße Beschreibung
	<p><b>CAO17W01</b> bestehend aus: 1 x CAO17T11, 1 x CAO17T31, 1 x CAO17T50 B ca. 295, H 207,0, T 50,0 cm</p> <p><b>1 x 026037ZB</b> 2er-Set LED-Band (ca. 135,0 cm) für Vitrine*  <b>1 x 026039ZB</b> 2er-Set LED-Band (ca. 125,0 cm) für Hängepaneel*  <b>1 x 006091ZB</b> Funkfernbedienung für Beleuchtung inkl. Dimmfunktion</p>
	<p><b>CAO17W02</b> bestehend aus: 1 x CAO17T10, 1 x CAO17T30, 1 x CAO17T51 B ca. 266, H ca. 209, T 50,0 cm</p> <p><b>1 x 026038ZB</b> 2er-Set LED-Band (ca. 110,0 cm) für Vitrine*  <b>1 x 026033ZB</b> 2er-Set LED-Band (ca. 100,0 cm) für Wandbord*  <b>1 x 006091ZB</b> Funkfernbedienung für Beleuchtung inkl. Dimmfunktion</p>



TV-Lowboards, Höhe 59,0 cm

Highboard, Höhe 160,0 cm

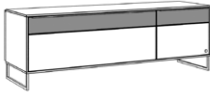
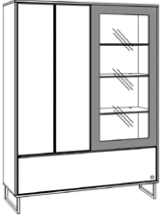
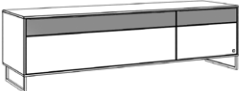
Best.-Nr. / Maße Beschreibung		Best.-Nr. / Maße Beschreibung	
 <p><b>CAO17T30</b>                      1 Klappe, oben in Absetzung                      1 Tür, oben in Absetzung                      3 Einlegeböden                      2 Kufen                      B 184,0, T 50,0 cm</p>		 <p><b>CAO17T05</b>                      1 Tür                      3 Einlegeböden                      1 Glastür, Rahmen in Absetzung                      3 Glaseinlegeböden                      1 Schubkasten                      2 Kufen                      B 124,0, T 37,0 cm</p> <p><b>1 x 026038ZB</b> 2er-Set LED-Band (ca. 110,0 cm) für Vitrine*  <b>1 x 006091ZB</b> Funkfernbedienung für Bel. inkl. Dimmfunktion</p>	
 <p><b>CAO17T31</b>                      1 Klappe, oben in Absetzung                      1 Tür, oben in Absetzung                      3 Einlegeböden                      2 Kufen                      B 214,0, T 50,0 cm</p>			

Sideboards, Höhe 88,0 cm

Vitrine, Höhe 188,0 cm

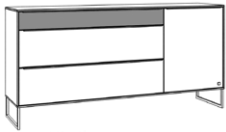
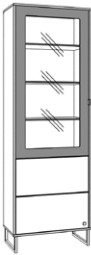
 <p><b>CAO17T01</b>                      3 Schubkästen, oberer                      Schubkasten in Absetzung                      1 Tür                      1 Einlegeboden                      2 Kufen                      B 184,0, T 44,0 cm</p>		 <p><b>CAO17T10</b>                      1 Glas-Holztür,                      Rahmen in Absetzung                      Türanschlag links                      3 Glaseinlegeböden                      1 Einlegeboden                      2 Kufen                      B 64,0, T 37,0 cm</p> <p><b>1 x 026038ZB</b> 2er-Set LED-Band (ca. 110,0 cm) für Vitrine*  <b>1 x 006091ZB</b> Funkfernbedienung für Bel. inkl. Dimmfunktion</p>	
--	--	--	--

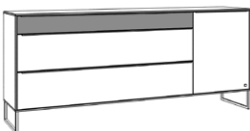
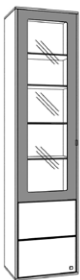

Vitrine, Höhe 207,0 cm

 <p><b>CAO17T02</b>                      3 Schubkästen, oberer                      Schubkasten in Absetzung                      1 Tür                      1 Einlegeboden                      2 Kufen                      B 214,0, T 44,0 cm</p>		 <p><b>CAO17T11</b>                      1 Glas-Holztür,                      Rahmen in Absetzung                      Türanschlag links                      4 Glaseinlegeböden                      1 Einlegeboden                      B 49,0, T 37,0 cm</p> <p><b>1 x 026037ZB</b> 2er-Set LED-Band (ca. 135,0 cm) für Vitrine*  <b>1 x 006091ZB</b> Funkfernbedienung für Bel. inkl. Dimmfunktion</p>	
--	--	---	--

## Wandbord, Höhe 85,0 cm



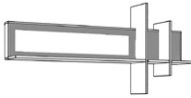

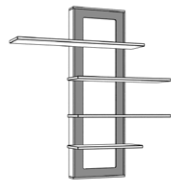
(inkl. Wandbefestigung für Festmauerwerk)

## Couchtisch, Höhe 42,0 cm

Best.-Nr. / Maße Beschreibung		Best.-Nr. / Maße Beschreibung	
 <p><b>CAO17T51</b> 1 Glaspaneel, Rahmen in Absetzung 1 Ablageboden 2 Buchstützen B 184,0, T 25,0 cm Belastbarkeit ca. 5 – 10 kg</p> <p><b>1 x 026033ZB</b> 2er-Set LED-Band (ca. 100,0 cm) für Glaspaneel*</p>		 <p><b>CAO17T65</b> 1 Schubkasten 2 Türen in Absetzung 2 Kufen B 115,0, T 65,0 cm</p>	
<p><b>Hängepaneel, Höhe 148,0 cm</b> (inkl. Wandbefestigung für Festmauerwerk)</p>			
 <p><b>CAO17T50</b> 1 Glaspaneel, Rahmen in Absetzung 4 Ablageböden B 140,0, T 25,0 cm Belastbarkeit ca. 5 – 10 kg</p> <p><b>1 x 026039ZB</b> 2er-Set LED-Band (ca. 125,0 cm) für Glaspaneel*</p>			



Zubehör

Best.-Nr. / Maße Beschreibung		Best.-Nr. / Maße Beschreibung	
 <p><b>026033ZB</b> 2er-Set LED-Band ca. 100,0 cm, 9,0 Watt, EEK F (MCA, 026033ZB) inkl. Trafo, Zuleitung und Schalter*</p>		 <p><b>006091ZB</b> Funkfernbedienungsset mit Memory-/Dimmfunktion Trafo bis max. 40,0 Watt, 12fach-Verteiler, Anschlusskabel und Fernbedienung mit Controller inkl. Batterien</p>	
 <p><b>026038ZB</b> 2er-Set LED-Band ca. 110,0 cm, 9,8 Watt, EEK F (MCA, 026038ZB) inkl. Trafo, Zuleitung und Schalter*</p>			
 <p><b>026039ZB</b> 2er-Set LED-Band ca. 125,0 cm, 11,4 Watt, EEK F (MCA, 026039ZB) inkl. Trafo, Zuleitung und Schalter*</p>			
 <p><b>026037ZB</b> 2er-Set LED-Band ca. 135,0 cm, 12,8 Watt, EEK F (MCA, 026037ZB) inkl. Trafo, Zuleitung und Schalter*</p>			