

Möbel LETZ

Finden und Wohlfühlen



Typenplan

Swing-Care von puris - Badezimmer Cosmos grey

Wichtiger Hinweis für Sie

Etwaige Hinweise des Herstellers in dieser Produktinformation, die sich auf die Gewährleistung beziehen, haben für Sie keinerlei Bindungswirkung und können von Ihnen ignoriert werden. Ihre gesetzlichen Gewährleistungsrechte als Verbraucher uns gegenüber, als Ihrem Verkäufer, werden dadurch in keiner Weise berührt oder eingeschränkt. Sie können sich wegen aller Mängel jederzeit an uns wenden. Darüber hinaus gehende Herstellergarantien bleiben natürlich unberührt. Dieser Artikel wird hergestellt von puris Bad GmbH & Co.KG, Hinterm Gallberg 6a, 59929 Brilon, Deutschland, team2@puris.de

Möbel Letz GmbH
Am Gewerbepark 11
06895 Zahna-Elster

Tel.: 035383 - 6018 50

Fax.: 035383 - 6018 17



Frontdekore

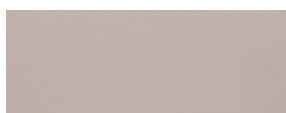

Nr. 764 Steingrau matt



Nr. 777 Cosmos grey matt



Nr. 793 Edelweiß matt



Nr. 891 Quarzgrau matt



Nr. 893 Titangrau matt



Nr. 686 Anthrazit hgl.



Nr. 722 Polarweiß hgl.



Nr. 755 Hacienda Schwarz



Nr. 769 Hacienda Grau



Nr. 792 Ulme Nachbildung



Nr. 680 Charleston Eiche



Nr. 784 Eiche hell Nachbildung



Nr. 785 Eiche natur Nachbildung



Nr. 786 Eiche Trüffel



Nr. 794 Eiche Sand

Korpusdekore

* Hochglanz Korpus gegen Aufpreis

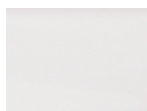

Nr. 111
Weiß matt



Nr. 164
Steingrau matt



Nr. 177
Cosmos grey
matt



Nr. 191
Quarzgrau
matt



Nr. 193
Titangrau matt



*Nr. 121
Anthrazit hgl.

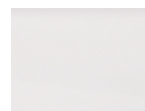

*Nr. 161
Weiß hgl.



Nr. 155
Hacienda
Schwarz



Nr. 169
Hacienda Grau



Nr. 192
Ulme
Nachbildung



Nr. 180
Charleston
Eiche



Nr. 184
Eiche hell
Nachbildung



Nr. 185
Eiche natur
Nachbildung



Nr. 186
Eiche Trüffel



Nr. 194
Eiche Sand

Waschtischfarben

evermite -
Möbelwaschtische



Nr. 21
Weiß

evermite®
kratzunempfindlich
und pflegeleicht

Glas -
Möbelwaschtische



Nr. 82
Optiwhite



Nr. 83
Quarzitgrau

Griffvariante



Nr. 290 Stangengriff
chrom

Griffbohrung bei geraden
Fronten: 96 mm / 384 mm

Technik

Auszüge und Schubkästen

Nr. 554
Premium-Technik mit Dämpfung

Türen mit integriertem Dämpfungssystem

Spiegelschränke

Serie A





Serie B



Serie C



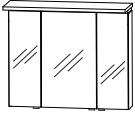
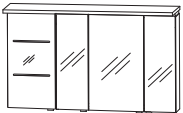

Programm 026 - Typenliste

Tiefenangabe entspricht der Korpus-tiefe		Tiefe in mm	Breite in mm	Höhe in mm	Artikelnummer	Anschlag	Aufpreis Hoch- glanz Korpus
 <p>inkl. Griffblöcke</p>		150	900	680	SET 4 3 9 0 2		
<p>Spiegelschrank-Set bestehend aus Spiegelschrank (S2A 4390 1D) 3 Doppelspiegeltüren 2 Mittelwände 6 Glasfachböden 1 Schalter-Steckdosen-Element bestehend aus Gesimsboden (GS1 4190 B2) 11,4 watt / converter 30 watt 1 Zwischenplatte Energieeffizienzklasse: A Türbreiten: 238 mm / 412 mm / 238 mm</p> <p>Optionales Zubehör: LED-Waschplatzbeleuchtung</p>					P Z 1 0 6 3 9 0		
 <p>inkl. Griffblöcke</p>		150	1200	680	SET 4 0 1 2 2 L		
<p>Spiegelschrank-Set bestehend aus Spiegelschrank (S2A 4390 1D) 3 Doppelspiegeltüren 2 Mittelwände 6 Glasfachböden 1 Schalter-Steckdosen-Element bestehend aus Spiegelschrank (S2A 433B 1D L) 1 Doppelspiegeltür 2 sandgestrahlte LED-Lichtfenster 2 beleuchtete Glasfachböden 2 X 1 Watt / Converter 30 Watt bestehend aus Gesimsboden (GS1 4112 BL) LED-Beleuchtung 11,4 Watt 1 Zwischenplatte Energieeffizienzklasse: A Türbreiten: 296 mm / 238 mm / 412 mm / 238 mm</p> <p>Optionales Zubehör: LED-Waschplatzbeleuchtung</p>					P Z 1 0 6 3 9 0		
 <p>inkl. Griffblöcke</p>		150	1200	680	SET 4 0 1 2 2 R		
<p>Spiegelschrank-Set bestehend aus Spiegelschrank (S2A 4390 1D) 3 Doppelspiegeltüren 2 Mittelwände 6 Glasfachböden 1 Schalter-Steckdosen-Element bestehend aus Spiegelschrank (S2A 433B 1D R) 1 Doppelspiegeltür 2 sandgestrahlte LED-Lichtfenster 2 beleuchtete Glasfachböden 2 X 1 Watt / Converter 30 Watt bestehend aus Gesimsboden (GS1 4112 BR) LED-Beleuchtung 11,4 Watt 1 Zwischenplatte Energieeffizienzklasse: A Türbreiten: 238 mm / 412 mm / 238 mm / 296 mm</p> <p>Optionales Zubehör: LED-Waschplatzbeleuchtung</p>					P Z 1 0 6 3 9 0		

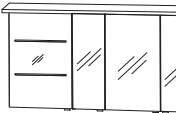

Passendes Zubehör finden Sie im separaten Register!

Programm 026 - Typenliste

Tiefenangabe entspricht der Korpusstärke		Tiefe in mm	Breite in mm	Höhe in mm	Artikelnummer	Anschlag	Aufpreis Hoch- glanz Korpus
Spiegelschränke Serie A							
	<p>Spiegelschrank-Set bestehend aus Spiegelschrank (S2A 4390 1D) 3 Doppelspiegeltüren 2 Mittelwände 6 Glasfachböden 1 Schalter-Steckdosen-Element bestehend aus Regal (RG 433B) 2 beleuchtete Glasfachböden 2 X 1 Watt / Converter 30 Watt bestehend aus Gesimsboden (GS1 4112 BL) LED-Beleuchtung 11,4 Watt 1 Zwischenplatte Energieeffizienzklasse: A Türbreiten: 238 mm / 412 mm / 238 mm</p> <p>Optionales Zubehör: LED-Waschplatzbeleuchtung</p>	150	1200	680	SET 4 1 1 2 2 L		
inkl. Griffblöcke					P Z 1 0 6 3 9 0		
	<p>Spiegelschrank-Set bestehend aus Spiegelschrank (S2A 4390 1D) 3 Doppelspiegeltüren inkl. Griffblöcke 2 Mittelwände 6 Glasfachböden 1 Schalter-Steckdosen-Element bestehend aus Regal (RG 433B) 2 beleuchtete Glasfachböden 2 X 1 Watt / Converter 30 Watt bestehend aus Gesimsboden (GS1 4112 BR) LED-Beleuchtung 11,4 Watt 1 Zwischenplatte Energieeffizienzklasse: A Türbreiten: 238 mm / 412 mm / 238 mm</p> <p>Optionales Zubehör: LED-Waschplatzbeleuchtung</p>	150	1200	680	SET 4 1 1 2 2 R		
inkl. Griffblöcke					P Z 1 0 6 3 9 0		
	<p>Spiegelschrank-Set bestehend aus Spiegelschrank (S2A 4390 1D) 3 Doppelspiegeltüren 2 Mittelwände 6 Glasfachböden 1 Schalter-Steckdosen-Element bestehend aus Spiegelschrank (S2A 435B 1D L) 1 Doppelspiegeltür 2 sandgestrahlte LED-Lichtfenster 2 beleuchtete Glasfachböden 2 X 2 Watt / Converter 30 Watt bestehend aus Gesimsboden (GS1 4114 BL) LED-Beleuchtung 11,4 Watt 1 Zwischenplatte Energieeffizienzklasse: A Türbreiten: 496 mm / 238 mm / 412 mm / 238 mm</p> <p>Optionales Zubehör: LED-Waschplatzbeleuchtung</p>	150	1400	680	SET 4 0 1 4 2 L		
inkl. Griffblöcke					P Z 1 0 6 3 9 0		



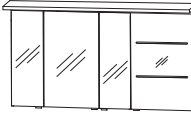

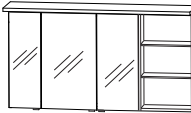
Passendes Zubehör finden Sie im separaten Register!

Programm 026 - Typenliste

Tiefenangabe entspricht der Korpusstärke		Tiefe in mm	Breite in mm	Höhe in mm	Artikelnummer	Anschlag	Aufpreis Hoch- glanz Korpus
Spiegelschränke Serie A							
	<p>Spiegelschrank-Set bestehend aus Spiegelschrank (S2A 4390 1D) 3 Doppelspiegeltüren 2 Mittelwände 6 Glasfachböden</p> <p>inkl. Griffblöcke 1 Schalter-Steckdosen-Element bestehend aus Spiegelschrank (S2A 435B 1D R) 1 Doppelspiegeltür 2 sandgestrahlte LED-Lichtfenster 2 beleuchtete Glasfachböden 2 X 2 Watt / Converter 30 Watt bestehend aus Gesimsboden (GS1 4114 BR) LED-Beleuchtung 11,4 Watt 1 Zwischenplatte Energieeffizienzklasse: A Türbreiten: 238 mm / 412 mm / 238 mm / 496 mm</p> <p>Optionales Zubehör: LED-Waschplatzbeleuchtung</p>	150	1400	680	SET 4 0 1 4 2 R		
	<p>Spiegelschrank-Set bestehend aus Spiegelschrank (S2A 4390 1D) 3 Doppelspiegeltüren 2 Mittelwände 6 Glasfachböden</p> <p>inkl. Griffblöcke 1 Schalter-Steckdosen-Element bestehend aus Regal (RG 435B) 2 beleuchtete Glasfachböden 2 X 2 Watt / Converter 30 Watt bestehend aus Gesimsboden (GS1 4114 BL) LED-Beleuchtung 11,4 Watt 1 Zwischenplatte Energieeffizienzklasse: A Türbreiten: 238 mm / 412 mm / 238 mm</p> <p>Optionales Zubehör: LED-Waschplatzbeleuchtung</p>	150	1400	680	SET 4 1 1 4 2 L		
	<p>Spiegelschrank-Set bestehend aus Spiegelschrank (S2A 4390 1D) 3 Doppelspiegeltüren 2 Mittelwände 6 Glasfachböden</p> <p>inkl. Griffblöcke 1 Schalter-Steckdosen-Element bestehend aus Regal (RG 435B) 2 beleuchtete Glasfachböden 2 X 2 Watt / Converter 30 Watt bestehend aus Gesimsboden (GS1 4114 BR) LED-Beleuchtung 11,4 Watt 1 Zwischenplatte Energieeffizienzklasse: A Türbreiten: 238 mm / 412 mm / 238 mm</p> <p>Optionales Zubehör: LED-Waschplatzbeleuchtung</p>	150	1400	680	SET 4 1 1 4 2 R		

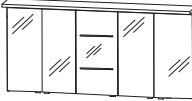

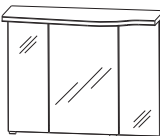

Passendes Zubehör finden Sie im separaten Register!

Programm 026 - Typenliste

Tiefenangabe entspricht der Korpus-tiefe		Tiefe in mm	Breite in mm	Höhe in mm	Artikelnummer	Anschlag	Aufpreis Hoch- glanz Korpus
<h2>Spiegelschränke Serie A</h2>  <p>Spiegelschrank-Set bestehend aus 2 Spiegelschränken (S2A 4375 1D) je 2 Doppelspiegeltüren 2 Glasfachböden 1 Schalter-Steckdosen-Element</p> <p>Anschlag der mittleren Tür wählen inkl. Griffblöcke</p> <p>bestehend aus Spiegelschrank (S2A 433B 1D L/R) 1 Doppelspiegeltür 2 sandgestrahlte LED-Lichtfenster 2 beleuchtete Glasfachböden 2 X 1 Watt / Converter 30 Watt bestehend aus Gesimsboden (GS1 4118 B2) LED-Beleuchtung 2 X 9,12 Watt 1 Zwischenplatte Energieeffizienzklasse: A Türbreiten: 346 mm / 396 mm / 296 mm / 396 mm / 346 mm</p> <p>Optionales Zubehör: LED-Waschplatzbeleuchtung (2 Stück bestellen)</p>		150	1800	680	SET 4 0 1 8	2 L/R	
					P Z	1 0 6 3 60	
 <p>Spiegelschrank-Set bestehend aus 2 Spiegelschränken (S2A 4375 1D) je 2 Doppelspiegeltüren 2 Glasfachböden 1 Schalter-Steckdosen-Element</p> <p>inkl. Griffblöcke</p> <p>bestehend aus Regal (RG 433B) 2 beleuchtete Glasfachböden 2 X 1 Watt / Converter 30 Watt bestehend aus Gesimsboden (GS1 4118 B2) LED-Beleuchtung 2 X 9,12 Watt 1 Zwischenplatte Energieeffizienzklasse: A Türbreiten: 346 mm / 396 mm - 396 mm / 346 mm</p> <p>Optionales Zubehör: LED-Waschplatzbeleuchtung (2 Stück bestellen)</p>		150	1800	680	SET 4 1 1 8	2	
					P Z	1 0 6 3 60	
<h2>Spiegelschränke Serie B</h2>  <p>Spiegelschrank-Set bestehend aus Spiegelschrank (S2A 4390 13) 3 Spiegeltüren auf Trägerplatte 2 Mittelwände, 6 Glasfachböden 1 Schalter-Steckdosen-Element</p>  <p>bestehend aus Gesimsboden (GS1 4290 B1) formgefräst 3 LED-Einfräsluchten Energieeffizienzklasse: A 1 Zwischenplatte, Kante in chromoptik Türbreiten: 238 mm / 412 mm / 238 mm</p> <p>Abb. = links inkl. Griffblöcke</p> <p>Optionales Zubehör: LED-Waschplatzbeleuchtung LED-Waschplatzbeleuchtung Emotion Sensor für Emotion-Beleuchtung</p>		150	900	680	SET 4 3 9 0	3 L/R	
					P Z	1 0 6 3 90	
					P Z	1 1 5 0 90	
					P Z	1 0 2 0 1	

Passendes Zubehör finden Sie im separaten Register!

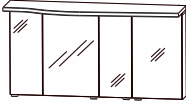
Programm 026 - Typenliste

Tiefenangabe entspricht der Korpus-tiefe		Tiefe in mm	Breite in mm	Höhe in mm	Artikelnummer	Anschlag	Aufpreis Hochglanz Korpus
 <p>Spiegelschrank-Set bestehend aus Spiegelschrank (S2A 4390 13) 3 Spiegeltüren auf Trägerplatte 2 Mittelwände, 6 Glasfachböden 1 Schalter-Steckdosen-Element inkl. Converter 30 Watt</p> <p> inkl. Griffblöcke</p> <p>bestehend aus Spiegelschrank (S2A 4330 13) 1 Spiegeltür auf Trägerplatte Außenkanten in chrom 2 Glasfachböden bestehend aus Gesimsboden (GS1 4212 B1) formgefräst 4 LED-Einbaustrahler 1 Zwischenplatte, Kante in chromoptik Energieeffizienzklasse: A Türbreiten: 296 mm / 238 mm / 412 mm / 238 mm</p> <p>Optionales Zubehör: LED-Waschplatzbeleuchtung LED-Waschplatzbeleuchtung Emotion Sensor für Emotion-Beleuchtung</p>		150	1200	680	S E T 4 0 1 2 3 L		
 <p>Spiegelschrank-Set bestehend aus Spiegelschrank (S2A 4390 13) 3 Spiegeltüren auf Trägerplatte 2 Mittelwände, 6 Glasfachböden 1 Schalter-Steckdosen-Element inkl. Converter 30 Watt</p> <p> inkl. Griffblöcke</p> <p>bestehend aus Spiegelschrank (S2A 4330 13) 1 Spiegeltür auf Trägerplatte Außenkanten in chrom 2 Glasfachböden bestehend aus Gesimsboden (GS1 4212 B1) formgefräst 4 LED-Einbaustrahler 4 X 3,2 Watt / Converter 15 Watt 1 Zwischenplatte, Kante in chromoptik Energieeffizienzklasse: A Türbreiten: 238 mm / 412 mm / 238 mm / 296 mm</p> <p>Optionales Zubehör: LED-Waschplatzbeleuchtung LED-Waschplatzbeleuchtung Emotion Sensor für Emotion-Beleuchtung</p>		150	1200	680	S E T 4 0 1 2 3 R		

Passendes Zubehör finden Sie im separaten Register!

Programm 026 - Typenliste

Tiefenangabe entspricht der Korpus-tiefe

Spiegelschränke Serie B



inkl. Griffblöcke

Spiegelschrank-Set
 bestehend aus Spiegelschrank (S2A 4390 13)
 3 Spiegeltüren auf Trägerplatte
 2 Mittelwände, 6 Glasfachböden
 1 Schalter-Steckdosen-Element
 inkl. Converter 30 Watt
 bestehend aus Regal (RG 433B)
 2 beleuchtete Glasfachböden 2 x 1 Watt
 bestehend aus Gesimsboden (GS1 4212 B1)
 formgefräst
 4 LED-Einbaustrahler
 4 X 3,2 Watt / Converter 15 Watt
 1 Zwischenplatte, Kante in chromoptik
 Energieeffizienzklasse: A
 Türbreiten: 238 mm / 412 mm / 238 mm

Optionales Zubehör:
 LED-Waschplatzbeleuchtung
 LED-Waschplatzbeleuchtung Emotion
 Sensor für Emotion-Beleuchtung

Tiefe in mm	Breite in mm	Höhe in mm	Artikelnummer	Anschlag	Aufpreis Hochglanz Korpus
-------------	--------------	------------	---------------	----------	---------------------------

150	1200	680	S E T 4 1 1 2 3 L		
				P Z	1 0 6 3 90
				P Z	1 1 5 0 90
				P Z	1 0 2 0 1



inkl. Griffblöcke





Spiegelschrank-Set
 3 Spiegeltüren auf Trägerplatte
 bestehend aus Spiegelschrank (S2A 4390 13)
 2 Mittelwände, 6 Glasfachböden
 1 Schalter-Steckdosen-Element
 inkl. Converter 30 Watt
 bestehend aus Regal (RG 433B)
 2 beleuchtete Glasfachböden 2 x 1 Watt
 bestehend aus Gesimsboden (GS1 4212 B1)
 formgefräst
 4 LED-Einbaustrahler
 4 X 3,2 Watt / Converter 15 Watt
 1 Zwischenplatte, Kante in chromoptik
 Energieeffizienzklasse: A
 Türbreiten: 238 mm / 412 mm / 238 mm

Optionales Zubehör:
 LED-Waschplatzbeleuchtung
 LED-Waschplatzbeleuchtung Emotion
 Sensor für Emotion-Beleuchtung

150	1200	680	S E T 4 1 1 2 3 R		
				P Z	1 0 6 3 90
				P Z	1 1 5 0 90
				P Z	1 0 2 0 1

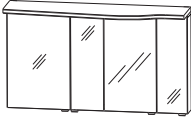

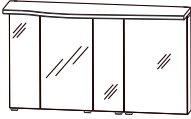



Passendes Zubehör finden Sie im separaten Register!

Programm 026 - Typenliste

Tiefenangabe entspricht der Korpus-tiefe		Tiefe in mm	Breite in mm	Höhe in mm	Artikelnummer	Anschlag	Aufpreis Hochglanz Korpus
 <p>Spiegelschrank-Set bestehend aus Spiegelschrank (S2A 4390 13) 3 Spiegeltüren auf Trägerplatte Außenkanten in chrom 2 Mittelwände, 6 Glasfachböden 1 Schalter-Steckdosen-Element inkl. Converter 30 Watt bestehend aus Spiegelschrank (S2A 4350 13) 1 Spiegeltür auf Trägerplatte 2 Glasfachböden bestehend aus Gesimsboden (GS1 4214 B1) formgefräst 4 LED-Einbaustrahler 4 X 3,2 Watt / Converter 15 Watt 1 Zwischenplatte, Kante in chromoptik Energieeffizienzklasse: A Türbreiten: 496 mm / 238 mm / 412 mm / 238 mm</p> <p>Optionales Zubehör: LED-Waschplatzbeleuchtung LED-Waschplatzbeleuchtung Emotion Sensor für Emotion-Beleuchtung</p>		150	1400	680	SET 4 0 1 4 3 L		
 <p>inkl. Griffblöcke</p>							
 <p>Spiegelschrank-Set bestehend aus Spiegelschrank (S2A 4390 13) 3 Spiegeltüren auf Trägerplatte 2 Mittelwände, 6 Glasfachböden 1 Schalter-Steckdosen-Element inkl. Converter 30 Watt bestehend aus Spiegelschrank (S2A 4350 13) 1 Spiegeltür auf Trägerplatte 2 Glasfachböden bestehend aus Gesimsboden (GS1 4214 B1) formgefräst 4 LED-Einbaustrahler 4 X 3,2 Watt / Converter 15 Watt 1 Zwischenplatte, Kante in chromoptik Energieeffizienzklasse: A Türbreiten: 238 mm / 412 mm / 238 mm / 496 mm</p> <p>Optionales Zubehör: LED-Waschplatzbeleuchtung LED-Waschplatzbeleuchtung Emotion Sensor für Emotion-Beleuchtung</p>		150	1400	680	SET 4 0 1 4 3 R		
 <p>inkl. Griffblöcke</p>							





Passendes Zubehör finden Sie im separaten Register!

Programm 026 - Typenliste

Tiefenangabe entspricht der Korpus-tiefe		Tiefe in mm	Breite in mm	Höhe in mm	Artikelnummer	Anschlag	Aufpreis Hoch- glanz Korpus
 <p>Spiegelschrank-Set bestehend aus Spiegelschrank (S2A 4390 13) 3 Spiegeltüren auf Trägerplatte 2 Mittelwände, 6 Glasfachböden 1 Schalter-Steckdosen-Element inkl. Converter 30 Watt</p>  <p>bestehend aus Regal (RG 435B) 2 beleuchtete Glasfachböden 2 X 2 Watt bestehend aus Gesimsboden (GS1 4214 B1) formgefräst 4 LED-Einbaustrahler 4 X 3,2 Watt / Converter 15 Watt 1 Zwischenplatte, Kante in chromoptik Energieeffizienzklasse: A Türbreiten: 238 mm / 412 mm / 238 mm</p> <p>Optionales Zubehör: LED-Waschplatzbeleuchtung LED-Waschplatzbeleuchtung Emotion Sensor für Emotion-Beleuchtung</p>		150	1400	680	SET 4 1 1 4 3 L		
 <p>Spiegelschrank-Set bestehend aus Spiegelschrank (S2A 4390 13) 3 Spiegeltüren auf Trägerplatte 2 Mittelwände, 6 Glasfachböden 1 Schalter-Steckdosen-Element inkl. Converter 30 Watt</p>  <p>bestehend aus Regal (RG 435B) 2 beleuchtete Glasfachböden 2 X 2 Watt bestehend aus Gesimsboden (GS1 4214 B1) formgefräst 4 LED-Einbaustrahler 1 Zwischenplatte, Kante in chromoptik Energieeffizienzklasse: A Türbreiten: 238 mm / 412 mm / 238 mm</p> <p>Optionales Zubehör: LED-Waschplatzbeleuchtung LED-Waschplatzbeleuchtung Emotion Sensor für Emotion-Beleuchtung</p>		150	1400	680	SET 4 1 1 4 3 R		
 <p>Spiegelschrank-Set bestehend aus 2 Spiegelschränken (S2A 4375 L/R2) je 2 Spiegeltüren auf Trägerplatte 2 Glasfachböden 1 Schalter-Steckdosen-Element LED-Converter 30 Watt</p>  <p>bestehend aus Spiegelschrank (S2A 4330 13) 1 Spiegeltür auf Trägerplatte 2 Glasfachböden bestehend aus Gesimsboden (GS1 4218 B1) formgefräst 5 LED-Einbaustrahler 5 X 3,2 Watt / Converter 30 Watt 1 Zwischenplatte, Kante in chromoptik Energieeffizienzklasse: A Türbreiten: 346 mm / 396 mm / 296 mm / 396 mm / 346 mm</p> <p>Optionales Zubehör: LED-Waschplatzbeleuchtung (2 Stück bestellen) LED-Waschplatzbeleuchtung Emotion (2 Stk. bestellen) Sensor für Emotion-Beleuchtung</p>		150	1800	680	SET 4 0 1 8 3 L/R		

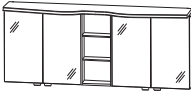

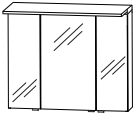



Passendes Zubehör finden Sie im separaten Register!

Programm 026 - Typenliste

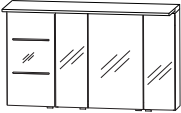
Tiefenangabe entspricht der Korpus-tiefe	Tiefe in mm	Breite in mm	Höhe in mm	Artikelnummer	Anschlag	Aufpreis Hochglanz Korpus
Spiegelschränke Serie B						
  <p>inkl. Griffblöcke</p>	150	1800	680	SET 4 1 1 8 3		
<p>Spiegelschrank-Set bestehend aus 2 Spiegelschränken (S2A 4375 L/R2) je 2 Spiegeltüren auf Trägerplatte 2 Glasfachböden 1 Schalter-Steckdosen-Element bestehend aus Regal (RG 433B) 2 beleuchtete Glasfachböden 2 X 1 Watt / Converter 30 Watt bestehend aus Gesimsboden (GS1 4218 B1) formgefräst 5 LED-Einbaustrahler 5 X 3,2 Watt / Converter 30 Watt 1 Zwischenplatte, Kante in chromoptik Energieeffizienzklasse: A Türbreiten: 346 mm / 396 mm - 396 mm / 346 mm</p> <p>Optionales Zubehör: LED-Waschplatzbeleuchtung (2 Stück bestellen) LED-Waschplatzbeleuchtung Emotion (2 Stk. bestellen) Sensor für Emotion-Beleuchtung</p>				P Z 1 0 6 3 60 P Z 1 1 5 0 60 P Z 1 0 2 0 1		
Spiegelschränke Serie C						
  <p>inkl. Griffblöcke</p>	150	900	660	SET 4 3 9 0 6		
<p>Spiegelschrank-Set bestehend aus Spiegelschrank (S2A 4390 1D) 3 Doppelspiegeltüren 2 Mittelwände 6 Glasfachböden 1 Schalter-Steckdosen-Element bestehend aus Gesimsboden (PZ 1097 90) LED-Flächenleuchte 13,2 Watt / Converter 30 Watt Energieeffizienzklasse: A Türbreiten: 238 mm / 412 mm / 238 mm</p> <p>Optionales Zubehör: LED-Waschplatzbeleuchtung LED-Waschplatzbeleuchtung Emotion Sensor für Emotion-Beleuchtung</p>				P Z 1 0 6 3 90 P Z 1 1 5 0 90 P Z 1 0 2 0 1		







Passendes Zubehör finden Sie im separaten Register!

Programm 026 - Typenliste

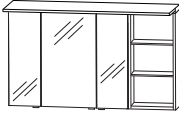
Tiefenangabe entspricht der Korpus-tiefe		Tiefe in mm	Breite in mm	Höhe in mm	Artikelnummer	Anschlag	Aufpreis Hoch- glanz Korpus
 <p>Spiegelschrank-Set bestehend aus Spiegelschrank (S2A 4390 1D) 3 Doppelspiegeltüren 2 Mittelwände, 6 Glasfachböden 1 Schalter-Steckdosen-Element bestehend aus Spiegelschrank (S2A 433B 1D L) 1 Doppelspiegeltür 2 sandgestrahlte LED-Lichtfenster 2 beleuchtete Glasfachböden 2 X 1 Watt / Converter 30 Watt bestehend aus Gesimsboden (PZ 1097 12) LED-Flächenleuchte 17,8 Watt Energieeffizienzklasse: A Türbreiten: 296 mm / 238 mm / 412 mm / 238 mm</p> <p>Optionales Zubehör: LED-Waschplatzbeleuchtung LED-Waschplatzbeleuchtung Emotion Sensor für Emotion-Beleuchtung</p>		150	1200	660	SET 4 0 1 2 6 L		
 <p>inkl. Griffblöcke</p>							
 <p>Spiegelschrank-Set bestehend aus Spiegelschrank (S2A 4390 1D) 3 Doppelspiegeltüren 2 Mittelwände, 6 Glasfachböden 1 Schalter-Steckdosen-Element bestehend aus Spiegelschrank (S2A 433B 1D R) 1 Doppelspiegeltür 2 sandgestrahlte LED-Lichtfenster 2 X 1 Watt / Converter 30 Watt 2 beleuchtete Glasfachböden bestehend aus Gesimsboden (PZ 1097 12) LED-Flächenleuchte 17,8 Watt Energieeffizienzklasse: A Türbreiten: 238 mm / 412 mm / 238 mm / 296 mm</p> <p>Optionales Zubehör: LED-Waschplatzbeleuchtung LED-Waschplatzbeleuchtung Emotion Sensor für Emotion-Beleuchtung</p>		150	1200	660	SET 4 0 1 2 6 R		
 <p>inkl. Griffblöcke</p>							
 <p>Spiegelschrank-Set bestehend aus Spiegelschrank (S2A 4390 1D) 3 Doppelspiegeltüren 2 Mittelwände, 6 Glasfachböden 1 Schalter-Steckdosen-Element bestehend aus Regal (RG 433B) 2 beleuchtete Glasfachböden 2 x 1 Watt bestehend aus Gesimsboden (PZ 1097 12) LED-Flächenleuchte 17,8 Watt / Converter 30 Watt Energieeffizienzklasse: A Türbreiten: 238 mm / 412 mm / 238 mm</p> <p>Optionales Zubehör: LED-Waschplatzbeleuchtung LED-Waschplatzbeleuchtung Emotion Sensor für Emotion-Beleuchtung</p>		150	1200	660	SET 4 1 1 2 6 L		
 <p>inkl. Griffblöcke</p>							

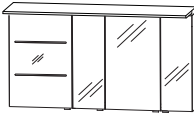

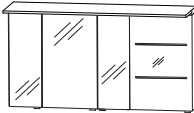



Passendes Zubehör finden Sie im separaten Register!

Programm 026 - Typenliste

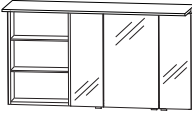
Tiefenangabe entspricht der Korpusstärke		Tiefe in mm	Breite in mm	Höhe in mm	Artikelnummer	Anschlag	Aufpreis Hoch- glanz Korpus
 <p>Spiegelschrank-Set bestehend aus Spiegelschrank (S2A 4390 1D) 3 Doppelspiegeltüren 2 Mittelwände, 6 Glasfachböden 1 Schalter-Steckdosen-Element bestehend aus Regal (RG 433B) 2 beleuchtete Glasfachböden 2 x 1 Watt bestehend aus Gesimsboden (PZ 1097 12) LED-Flächenleuchte 17,8 Watt / Converter 30 Watt Energieeffizienzklasse: A Türbreiten: 238 mm / 412 mm / 238 mm</p> <p>Optionales Zubehör: LED-Waschplatzbeleuchtung LED-Waschplatzbeleuchtung Emotion Sensor für Emotion-Beleuchtung</p>		150	1200	660	SET 4 1 1 2 6 R		
 inkl. Griffblöcke					PZ 1 0 6 3 90 PZ 1 1 5 0 90 PZ 1 0 2 0 1		
 <p>Spiegelschrank-Set bestehend aus Spiegelschrank (S2A 4390 1D) 3 Doppelspiegeltüren 2 Mittelwände, 6 Glasfachböden 1 Schalter-Steckdosen-Element bestehend aus Spiegelschrank (S2A 435B 1D L) 1 Doppelspiegeltür 2 sandgestrahlte LED-Lichtfenster 2 X 1 Watt / Converter 30 Watt 2 beleuchtete Glasfachböden bestehend aus Gesimsboden (PZ 1097 14) LED-Flächenleuchte 20,9 Watt Energieeffizienzklasse: A Türbreiten: 496 mm / 238 mm / 412 mm / 238 mm</p> <p>Optionales Zubehör: LED-Waschplatzbeleuchtung LED-Waschplatzbeleuchtung Emotion Sensor für Emotion-Beleuchtung</p>		150	1400	660	SET 4 0 1 4 6 L		
 inkl. Griffblöcke					PZ 1 0 6 3 90 PZ 1 1 5 0 90 PZ 1 0 2 0 1		
 <p>Spiegelschrank-Set bestehend aus Spiegelschrank (S2A 4390 1D) 3 Doppelspiegeltüren 2 Mittelwände, 6 Glasfachböden 1 Schalter-Steckdosen-Element bestehend aus Spiegelschrank (S2A 435B 1D R) 1 Doppelspiegeltür 2 sandgestrahlte LED-Lichtfenster 2 X 1 Watt / Converter 30 Watt 2 beleuchtete Glasfachböden bestehend aus Gesimsboden (PZ 1097 14) LED-Flächenleuchte 20,9 Watt Energieeffizienzklasse: A Türbreiten: 238 mm / 412 mm / 238 mm / 496 mm</p> <p>Optionales Zubehör: LED-Waschplatzbeleuchtung LED-Waschplatzbeleuchtung Emotion Sensor für Emotion-Beleuchtung</p>		150	1400	660	SET 4 0 1 4 6 R		
 inkl. Griffblöcke					PZ 1 0 6 3 90 PZ 1 1 5 0 90 PZ 1 0 2 0 1		

Passendes Zubehör finden Sie im separaten Register!

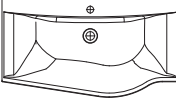
Programm 026 - Typenliste

Tiefenangabe entspricht der Korpus-tiefe		Tiefe in mm	Breite in mm	Höhe in mm	Artikelnummer	Anschlag	Aufpreis Hoch- glanz Korpus
 <p>Spiegelschrank-Set bestehend aus Spiegelschrank (S2A 4390 1D) 3 Doppelspiegeltüren 2 Mittelwände, 6 Glasfachböden 1 Schalter-Steckdosen-Element bestehend aus Regal (RG 435B) 2 beleuchtete Glasfachböden 2 X 2 Watt bestehend aus Gesimsboden (PZ 1097 14) LED-Flächenleuchte 20,9 Watt / Converter 30 Watt Energieeffizienzklasse: A Türbreiten: 238 mm / 412 mm / 238 mm</p> <p>Optionales Zubehör: LED-Waschplatzbeleuchtung LED-Waschplatzbeleuchtung Emotion Sensor für Emotion-Beleuchtung</p>		150	1400	660	SET 4 1 1 4 6 L		
 <p>inkl. Griffblöcke</p>					PZ 1 0 6 3 90 PZ 1 1 5 0 90 PZ 1 0 2 0 1		
 <p>Spiegelschrank-Set bestehend aus Spiegelschrank (S2A 4390 1D) 3 Doppelspiegeltüren 2 Mittelwände, 6 Glasfachböden 1 Schalter-Steckdosen-Element bestehend aus Regal (RG 435B) 2 beleuchtete Glasfachböden 2 X 2 Watt bestehend aus Gesimsboden (PZ 1097 14) LED-Flächenleuchte 20,9 Watt / Converter 30 Watt Energieeffizienzklasse: A Türbreiten: 238 mm / 412 mm / 238 mm</p> <p>Optionales Zubehör: LED-Waschplatzbeleuchtung LED-Waschplatzbeleuchtung Emotion Sensor für Emotion-Beleuchtung</p>		150	1400	660	SET 4 1 1 4 6 R		
 <p>inkl. Griffblöcke</p>					PZ 1 0 6 3 90 PZ 1 1 5 0 90 PZ 1 0 2 0 1		
<h2>evermite - Möbelwaschtische</h2>							
 <p>evermite Waschtisch, 900 mm weiß inkl. verdecktem Überlaufsystem in chrom kombinierbar mit WUA 3690 1M L</p>		515	906	15	WMM 5 2 9 L 2 1		
 <p>evermite</p>							
 <p>evermite Waschtisch, 900 mm weiß inkl. verdecktem Überlaufsystem in chrom kombinierbar mit WUA 3690 1M R</p>		515	906	15	WMM 5 2 9 R 2 1		
 <p>evermite</p>							









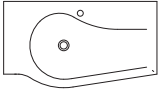

Passendes Zubehör finden Sie im separaten Register!

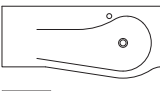
Programm 026 - Typenliste

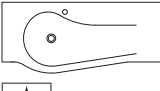
Tiefenangabe entspricht der Korpusstärke		Tiefe in mm	Breite in mm	Höhe in mm	Artikelnummer	Anschlag	Aufpreis Hoch- glanz Korpus
evermite - Möbelwaschtische							
	evermite Waschtisch, 1200 mm weiß inkl. verdecktem Überlaufsystem in chrom Ablagefläche links kombinierbar mit WUA 3690 1M L, UTA 3630 1M	515	1206	15	WMM 5 2 2 L 2 1		
	evermite Waschtisch, 1200 mm weiß inkl. verdecktem Überlaufsystem in chrom Ablagefläche rechts kombinierbar mit WUA 3690 1M R, UTA 3630 1M	515	1206	15	WMM 5 2 2 R 2 1		
	evermite Waschtisch, 1400 mm weiß inkl. verdecktem Überlaufsystem in chrom Ablagefläche links kombinierbar mit WUA 3690 1M L, UTA 3650 1M	515	1406	15	WMM 5 2 4 L 2 1		
	evermite Waschtisch, 1400 mm weiß inkl. verdecktem Überlaufsystem in chrom Ablagefläche rechts kombinierbar mit WUA 3690 1M R, UTA 3650 1M	515	1406	15	WMM 5 2 4 R 2 1		
	evermite Doppelwaschtisch, 1800 mm weiß inkl. verdecktem Überlaufsystem in chrom kombinierbar mit WUA 3690 1M L, WUA 3690 1M R	515	1806	15	WMM 5 2 8 D 2 1		
Glas - Möbelwaschtische							
	Glaswaschtisch, 900 mm Farbton Optiwhite Farbton Quarzitgrau Ablagefläche links inkl. verdecktem Überlaufsystem in chrom kombinierbar mit WUA 3690 1M L Optionales Zubehör: Neutralvernetzendes Silikon für Glaswaschtische	520 520	912 912	13 13	WGM 5 0 9 L 8 2 WGM 5 0 9 L 8 3		
					P Z 1 2 3 5		

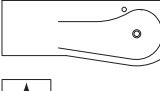

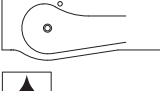



Passendes Zubehör finden Sie im separaten Register!

Programm 026 - Typenliste

Tiefenangabe entspricht der Korpus-tiefe		Tiefe in mm	Breite in mm	Höhe in mm	Artikelnummer	Anschlag	Aufpreis Hochglanz Korpus
Glas - Möbelwaschtische							
	Glaswaschtisch, 900 mm						
	Farbton Optiwhite	520	912	13	WGM 5 0 9 R 8 2		
	Farbton Quarzitgrau	520	912	13	WGM 5 0 9 R 8 3		
	Ablagefläche rechts inkl. verdecktem Überlaufsystem in chrom kombinierbar mit WUA 3690 1M R						
	Optionales Zubehör: Neutralvernetzendes Silikon für Glaswaschtische				P Z 1 2 3 5		
	Glaswaschtisch, 1200 mm						
	Farbton Optiwhite	520	1212	13	WGM 5 1 2 L 8 2		
	Farbton Quarzitgrau	520	1212	13	WGM 5 1 2 L 8 3		
	Ablagefläche links inkl. verdecktem Überlaufsystem in chrom kombinierbar mit WUA 3690 1M L, UTA 3630 1M						
	Optionales Zubehör: Neutralvernetzendes Silikon für Glaswaschtische				P Z 1 2 3 5		
	Glaswaschtisch, 1200 mm						
	Farbton Optiwhite	520	1212	13	WGM 5 1 2 R 8 2		
	Farbton Quarzitgrau	520	1212	13	WGM 5 1 2 R 8 3		
	Ablagefläche rechts inkl. verdecktem Überlaufsystem in chrom kombinierbar mit WUA 3690 1M R, UTA 3630 1M						
	Optionales Zubehör: Neutralvernetzendes Silikon für Glaswaschtische				P Z 1 2 3 5		
	Glaswaschtisch, 1400 mm						
	Farbton Optiwhite	520	1412	13	WGM 5 1 4 L 8 2		
	Farbton Quarzitgrau	520	1412	13	WGM 5 1 4 L 8 3		
	Ablagefläche links inkl. verdecktem Überlaufsystem in chrom kombinierbar mit WUA 3690 1M L, UTA 3650 1M						
	Optionales Zubehör: Neutralvernetzendes Silikon für Glaswaschtische				P Z 1 2 3 5		
	Glaswaschtisch, 1400 mm						
	Farbton Optiwhite	520	1412	13	WGM 5 1 4 R 8 2		
	Farbton Quarzitgrau	520	1412	13	WGM 5 1 4 R 8 3		
	Ablagefläche rechts inkl. verdecktem Überlaufsystem in chrom kombinierbar mit WUA 3690 1M R, UTA 3650 1M						
	Optionales Zubehör: Neutralvernetzendes Silikon für Glaswaschtische				P Z 1 2 3 5		

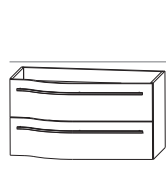
Passendes Zubehör finden Sie im separaten Register!

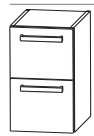
Programm 026 - Typenliste

Tiefenangabe entspricht der Korpus-tiefe	Tiefe in mm	Breite in mm	Höhe in mm	Artikelnummer	Anschlag	Aufpreis Hochglanz Korpus
Glas - Möbelwaschtische						
 <p>Glas Doppelwaschtisch, 1800 mm Farbton Optiwhite Farbton Quarzitgrau</p>   <p>inkl. verdecktem Überlaufsystem in chrom kombinierbar mit WUA 3690 1M L, WUA 3690 1M R</p> <p>Optionales Zubehör: Neutralvernetzendes Silikon für Glaswaschtische</p>	520	1812	13	WGM 5 1 8 D 8 2		
	520	1812	13	WGM 5 1 8 D 8 3		
				P Z 1 2 3 5		
Waschtischunterschranke						
 <p>Waschtischunterschrank 1 Metallschubkasten mit Einzugsdämpfung 1 Metallauszug mit Einzugsdämpfung inkl. Reling</p>  <p>Optionales Zubehör: Raumsparsiphon DN 40 Raumsparsiphon DN 32</p> <p>Abb. = rechts</p>	500	900	480	WUA 3 6 9 0 1 M	L/R	
 <p>Waschtischunterschrank (Ergänzungselement) 2 Metallauszüge mit Einzugsdämpfung und Reling</p>	400	300	480	UTA 3 6 3 0 1 M		
 <p>Waschtischunterschrank (Ergänzungselement) 2 Metallauszüge mit Einzugsdämpfung und Reling</p>	400	500	480	UTA 3 6 5 0 1 M		

Passendes Zubehör finden Sie im separaten Register!

Programm 026 - Typenliste

Tiefenangabe entspricht der Korpus-tiefe

Hochschränke

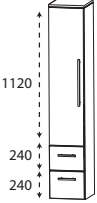
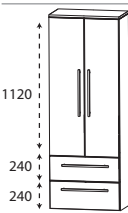
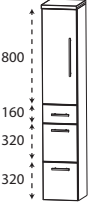
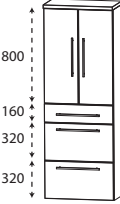
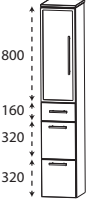
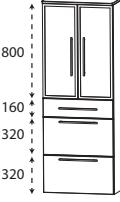
	Tiefe in mm	Breite in mm	Höhe in mm	Artikelnummer	Anschlag	Aufpreis Hoch- glanz Korpus
	300	300	1628	H N A 0 8 3 A 7 1	L/R	
	300	400	1628	H N A 0 8 4 A 7 1	L/R	
	300	600	1628	H N A 0 8 6 A 7 1		
	300	300	1628	H N A 0 9 3 A 7 M	L/R	
	300	400	1628	H N A 0 9 4 A 7 M	L/R	
	300	600	1628	H N A 0 9 6 A 7 M		
	300	300	1628	H N A 0 9 3 B 7 M	L/R	
	300	600	1628	H N A 0 9 6 B 7 M		

Passendes Zubehör finden Sie im separaten Register!

Programm 026 - Typenliste

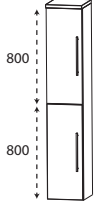
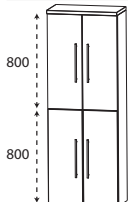
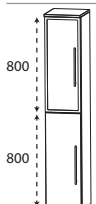
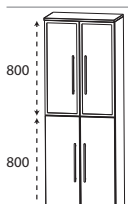
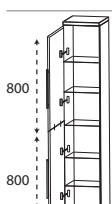

Tiefenangabe entspricht der Korpus-tiefe

Hochschränke

	Tiefe in mm	Breite in mm	Höhe in mm	Artikelnummer	Anschlag	Aufpreis Hoch- glanz Korpus
 <p>800</p> <p>800</p>	300	300	1628	H N A 0 3 3 A 7	L/R	
	300	400	1628	H N A 0 3 4 A 7	L/R	
	150-299	300	1628	H V A 0 3 3 0	L/R	
	150-299	400	1628	H V A 0 3 4 0	L/R	
 <p>800</p> <p>800</p>	300	600	1628	H N A 0 3 6 A 7		
	150-299	600	1628	H V A 0 3 6 0		
 <p>800</p> <p>800</p>	300	300	1628	H N A 0 3 3 B 7	L/R	
	150-299	300	1628	H V A 0 3 3 1	L/R	
 <p>800</p> <p>800</p>	300	600	1628	H N A 0 3 6 B 7		
	150-299	600	1628	H V A 0 3 6 1		
 <p>800</p> <p>800</p>	300	300	1628	H N A 0 3 3 A 7 1	L/R	
	300	400	1628	H N A 0 3 4 A 7 1	L/R	

Passendes Zubehör finden Sie im separaten Register!

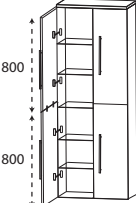
Programm 026 - Typenliste

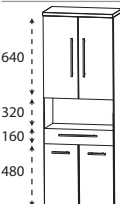
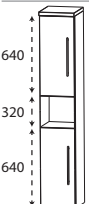
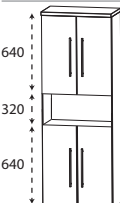
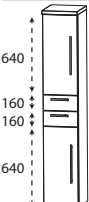
Tiefenangabe entspricht der Korpus-tiefe		Tiefe in mm	Breite in mm	Höhe in mm	Artikelnummer	Anschlag	Aufpreis Hoch- glanz Korpus
Hochschränke							
	Hochschrank als Besenschrank 2 miteinander verlaschte Türen links 2 miteinander verlaschte Türen rechts 5 durchgängige Glasfachböden 1 Abdeckplatte 330 mm tief	300	600	1628	HNA036A71		
	Hochschrank 1 Tür 1 Glasfachboden (o.) 1 offenes Fach 1 Metallschubkasten mit Einzugsdämpfung 1 Tür 1 Glasfachboden (u.) 1 Abdeckplatte 330 mm tief	300 300	300 400	1628 1628	HNA023A71 HNA024A71	L/R L/R	
	Hochschrank 2 Türen 1 Glasfachboden (o.) 1 offenes Fach 1 Metallschubkasten mit Einzugsdämpfung 2 Türen 1 Glasfachboden (u.) 1 Abdeckplatte 330 mm tief	300	600	1628	HNA026A71		
	Hochschrank 1 Tür 1 Glasfachboden (o.) 1 offenes Fach 1 Tür 1 Glasfachboden (u.) 1 Abdeckplatte 330 mm tief	300 300	300 400	1628 1628	HNA023A72 HNA024A72	L/R L/R	
	Hochschrank 2 Türen 1 Glasfachboden (o.) 1 offenes Fach 2 Türen 1 Glasfachboden (u.) 1 Abdeckplatte 330 mm tief	300	600	1628	HNA026A72		
	Hochschrank 1 Tür 1 Glasfachboden (o.) 2 Metallschubkästen mit Einzugsdämpfung 1 Tür 1 Glasfachboden (u.) 1 Abdeckplatte 330 mm tief	300 300	300 400	1628 1628	HNA043A71 HNA044A71	L/R L/R	

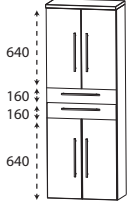
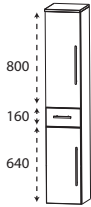
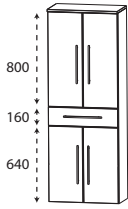
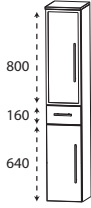
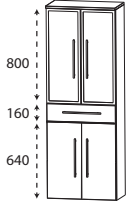
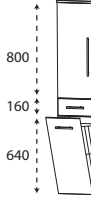

Passendes Zubehör finden Sie im separaten Register!

Programm 026 - Typenliste

Tiefenangabe entspricht der Korpus-tiefe		Tiefe in mm	Breite in mm	Höhe in mm	Artikelnummer	Anschlag	Aufpreis Hochglanz Korpus
Hochschränke							
	Hochschrank 2 Türen 1 Glasfachboden (o.) 2 Metallschubkästen mit Einzugsdämpfung 2 Türen 1 Glasfachboden (u.) 1 Abdeckplatte 330 mm tief	300	600	1628	HNA046A71		
	Hochschrank 1 Tür 2 Glasfachböden (o.) 1 Metallschubkasten mit Einzugsdämpfung 1 Tür 1 Glasfachboden (u.) 1 Abdeckplatte 330 mm tief	300 300	300 400	1628 1628	HNA053A7M HNA054A7M	L/R L/R	
	Hochschrank 2 Türen 2 Glasfachböden (o.) 1 Metallschubkasten mit Einzugsdämpfung 2 Türen 1 Glasfachboden (u.) 1 Abdeckplatte 330 mm tief	300	600	1628	HNA056A7M		
	Hochschrank 1 Alu Rahmentür mit satiniertem Glas 2 Glasfachböden (o.) 1 Metallschubkasten mit Einzugsdämpfung 1 Tür 1 Glasfachboden (u.) 1 Abdeckplatte 330 mm tief	300	300	1628	HNA053B7M	L/R	
	Hochschrank 2 Alu Rahmentüren mit satiniertem Glas 2 Glasfachböden (o.) 1 Metallschubkasten mit Einzugsdämpfung 2 Türen 1 Glasfachboden (u.) 1 Abdeckplatte 330 mm tief	300	600	1628	HNA056B7M		
	Hochschrank mit Wäschekippe 1 Tür 2 Glasfachböden 1 Metallschubkasten mit Einzugsdämpfung 1 Wäschekippe mit Drahtkorb 1 Abdeckplatte 330 mm tief						
	Volumen Wäschekippe: 25 Liter	300	300	1628	HNA053A7W	L/R	
	Volumen Wäschekippe: 35 Liter	300	400	1628	HNA054A7W	L/R	

Passendes Zubehör finden Sie im separaten Register!

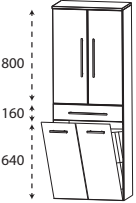

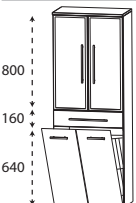
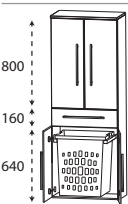
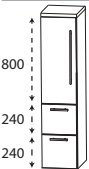
Programm 026 - Typenliste

Tiefenangabe entspricht der Korpus-tiefe		Tiefe in mm	Breite in mm	Höhe in mm	Artikelnummer	Anschlag	Aufpreis Hoch- glanz Korpus
 <p>Hochschrank mit Wäschekippe 2 Türen 2 Glasfachböden 1 Metallschubkasten mit Einzugsdämpfung 1 Wäschekippe mit Drahtkorb 1 Abdeckplatte 330 mm tief Volumen Wäschekippe: 55 Liter</p>		300	600	1628	H N A 0 5 6 A 7 W		
 <p>Hochschrank mit Wäschekippe 1 Alu Rahmentür mit satiniertem Glas 2 Glasfachböden 1 Metallschubkasten mit Einzugsdämpfung 1 Wäschekippe mit Drahtkorb 1 Abdeckplatte 330 mm tief Volumen Wäschekippe: 25 Liter</p>		300	300	1628	H N A 0 5 3 B 7 W	L/R	
 <p>Hochschrank mit Wäschekippe 2 Alu Rahmentüren mit satiniertem Glas 2 Glasfachböden 1 Metallschubkasten mit Einzugsdämpfung 1 Wäschekippe mit Drahtkorb 1 Abdeckplatte 330 mm tief Volumen Wäschekippe: 55 Liter</p>		300	600	1628	H N A 0 5 6 B 7 W		
 <p>Hochschrank mit Wäscheauszug 2 Türen 2 Glasfachböden (o.) 1 Metallschubkasten mit Einzugsdämpfung 2 Türen 1 Wäscheauszug mit Kunststoffkorb 1 Abdeckplatte 330 mm tief Volumen Wäscheauszug: 40 Liter</p>		300	600	1628	H N A 0 5 6 A 1 W		
<h2>Mittelschränke</h2>							
 <p>Mittelschrank 1 Tür 2 Glasfachböden (o.) 2 Metallauszüge mit Einzugsdämpfung 1 Abdeckplatte 330 mm tief</p>		300	300	1308	M N A 8 7 3 A	7 L/R	
		300	400	1308	M N A 8 7 4 A	7 L/R	

Passendes Zubehör finden Sie im separaten Register!

Programm 026 - Typenliste

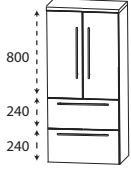
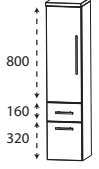
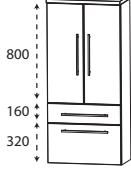
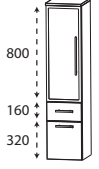
Tiefenangabe entspricht der Korpus-tiefe

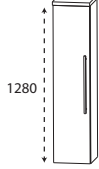
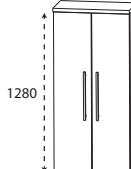
	Tiefe in mm	Breite in mm	Höhe in mm	Artikelnummer	Anschlag	Aufpreis Hoch- glanz Korpus
 <p>Mittelschrank 2 Türen 2 Glasfachböden (o.) 2 Metallauszüge mit Einzugsdämpfung 1 Abdeckplatte 330 mm tief</p>	300	600	1308	M N A 8 7 6 A 7		
 <p>Mittelschrank 1 Tür 2 Glasfachböden (o.) 1 Metallauszug mit Einzugsdämpfung 1 Metallschubkasten mit Einzugsdämpfung 1 Abdeckplatte 330 mm tief</p>	300 300	300 400	1308 1308	M N A 8 8 3 A 7 M M N A 8 8 4 A 7 M	L/R L/R	
 <p>Mittelschrank 2 Türen 2 Glasfachböden (o.) 1 Metallauszug mit Einzugsdämpfung 1 Metallschubkasten mit Einzugsdämpfung 1 Abdeckplatte 330 mm tief</p>	300	600	1308	M N A 8 8 6 A 7 M		
 <p>Mittelschrank 1 Alu Rahmentür mit satiniertem Glas 2 Glasfachböden (o.) 1 Metallauszug mit Einzugsdämpfung 1 Metallschubkasten mit Einzugsdämpfung 1 Abdeckplatte 330 mm tief</p>	300	300	1308	M N A 8 8 3 B 7 M	L/R	
 <p>Mittelschrank 2 Alu Rahmentüren mit satiniertem Glas 2 Glasfachböden (o.) 1 Metallauszug mit Einzugsdämpfung 1 Metallschubkasten mit Einzugsdämpfung 1 Abdeckplatte 330 mm tief</p>	300	600	1308	M N A 8 8 6 B 7 M		
 <p>Mittelschrank 1 Tür 4 Glasfachböden 1 Abdeckplatte 330 mm tief</p> <p>Maßvariabel: Bitte die Korpus-tiefe angeben. Ablageplatte wird der Schranktiefe angepasst.</p>	300 300 150-299 150-299	300 400 300 400	1308 1308 1308 1308	M N A 8 1 3 A 7 M N A 8 1 4 A 7 M V A 8 1 3 0 M V A 8 1 4 0	L/R L/R L/R L/R	
 <p>Mittelschrank 2 Türen 4 Glasfachböden 1 Abdeckplatte 330 mm tief</p> <p>Maßvariabel: Bitte die Korpus-tiefe angeben. Ablageplatte wird der Schranktiefe angepasst.</p>	300 150-299	600 600	1308 1308	M N A 8 1 6 A 7 M V A 8 1 6 0		

Passendes Zubehör finden Sie im separaten Register!

Programm 026 - Typenliste

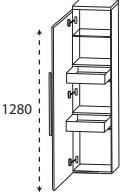
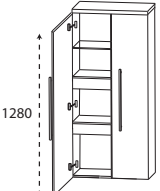
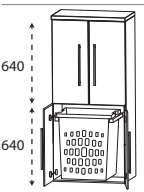
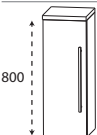
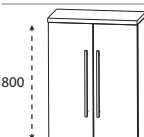

Tiefenangabe entspricht der Korpus-tiefe

Mittelschränke

	Tiefe in mm	Breite in mm	Höhe in mm	Artikelnummer	Anschlag	Aufpreis Hoch- glanz Korpus
 <p>Mittelschrank mit Innenschubkästen 1 Tür 2 Metall-Innenschubkästen mit Einzugsdämpfung 1 Glasfachboden 1 Abdeckplatte 330 mm tief</p>	300	300	1308	M N A 8 4 3 A	7 L/R	
	300	400	1308	M N A 8 4 4 A	7 L/R	
 <p>Mittelschrank mit Innenschubkästen 2 Türen 2 durchgängige Metall-Innenschubkästen mit Einzugsdämpfung 1 durchgängiger Glasfachboden 1 Abdeckplatte 330 mm tief</p>	300	600	1308	M N A 8 4 6 A	7	
 <p>Mittelschrank mit Wäscheauszug 2 Türen 1 Glasfachboden (o.) 2 Türen 1 Wäscheauszug mit Kunststoffkorb Volumen Wäscheauszug: 40 Liter 1 Abdeckplatte 330 mm tief</p>	300	600	1308	M N A 8 3 6 A 1 W		
Highboards						
 <p>Highboard 1 Tür 2 Glasfachböden 1 Abdeckplatte 330 mm tief</p> <p>Maßvariabel: Bitte die Korpus-tiefe angeben. Ablageplatte wird der Schranktiefe angepasst.</p>	300	300	828	H B A 5 1 3 A	7 L/R	
	300	400	828	H B A 5 1 4 A	7 L/R	
	150-299	300	828	H B V A 5 1 3	L/R	
	150-299	400	828	H B V A 5 1 4	L/R	
 <p>Highboard 2 Türen 2 Glasfachböden 1 Abdeckplatte 330 mm tief</p> <p>Maßvariabel: Bitte die Korpus-tiefe angeben. Ablageplatte wird der Schranktiefe angepasst.</p>	300	600	828	H B A 5 1 6 A	7	
150-299	600	828	H B V A 5 1 6			

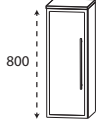
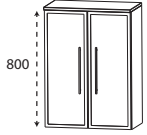
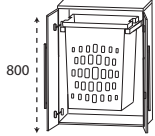
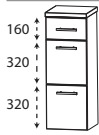

Passendes Zubehör finden Sie im separaten Register!

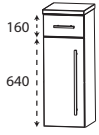
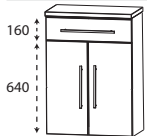
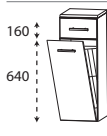
Programm 026 - Typenliste

Tiefenangabe entspricht der Korpus-tiefe		Tiefe in mm	Breite in mm	Höhe in mm	Artikelnummer	Anschlag	Aufpreis Hoch- glanz Korpus
 <p>800</p>	Highboard 1 Alu Rahmentür mit satiniertem Glas 2 Glasfachböden 1 Abdeckplatte 330 mm tief	300	300	828	H B A 5 1 3 B 7	L/R	
	Maßvariabel: Bitte die Korpus-tiefe angeben. Ablageplatte wird der Schranktiefe angepasst.	150-299	300	828	H B V A 5 1 3 1	L/R	
 <p>800</p>	Highboard 2 Alu Rahmentüren mit satiniertem Glas 2 Glasfachböden 1 Abdeckplatte 330 mm tief	300	600	828	H B A 5 1 6 B 7		
	Maßvariabel: Bitte die Korpus-tiefe angeben. Ablageplatte wird der Schranktiefe angepasst.	150-299	600	828	H B V A 5 1 6 1		
 <p>800</p>	Highboard mit Wäscheauszug 2 Türen 1 Wäscheauszug mit Kunststoffkorb 1 Abdeckplatte 330 mm tief Volumen Wäscheauszug: 40 Liter	300	600	828	H B A 5 1 6 A 1 W		
 <p>160 320 320</p>	Highboard 1 Metallschubkasten mit Einzugsdämpfung 2 Metallauszüge mit Einzugsdämpfung 1 Abdeckplatte 330 mm tief	300	300	828	H B A 5 6 3 A 7 M		
		300	400	828	H B A 5 6 4 A 7 M		
 <p>160 320 320</p>	Highboard 1 Metallschubkasten mit Einzugsdämpfung 2 Metallauszüge mit Einzugsdämpfung 1 Abdeckplatte 330 mm tief	300	600	828	H B A 5 6 6 A 7 M		
 <p>160 640</p>	Highboard 1 Metallschubkasten mit Einzugsdämpfung 1 Tür 1 Glasfachboden 1 Abdeckplatte 330 mm tief	300	300	828	H B A 5 5 3 A 7 M	L/R	
		300	400	828	H B A 5 5 4 A 7 M	L/R	
 <p>160 640</p>	Highboard 1 Metallschubkasten mit Einzugsdämpfung 2 Türen 1 Glasfachboden 1 Abdeckplatte 330 mm tief	300	600	828	H B A 5 5 6 A 7 M		
	 <p>160 640</p>	Highboard mit Wäschekippe 1 Metallschubkasten mit Einzugsdämpfung 1 Wäschekippe mit Drahtkorb 1 Abdeckplatte 330 mm tief Volumen Wäschekippe: 25 Liter Volumen Wäschekippe: 35 Liter	300	300	828	H B A 5 5 3 A 7 W	
		300	400	828	H B A 5 5 4 A 7 W		

Passendes Zubehör finden Sie im separaten Register!

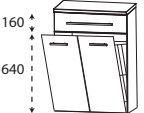
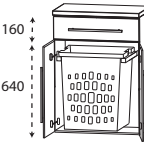
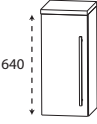
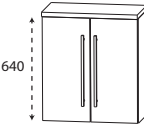
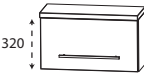
Programm 026 - Typenliste

	Tiefe in mm	Breite in mm	Höhe in mm	Artikelnummer	Anschlag	Aufpreis Hoch- glanz Korpus
Tiefenangabe entspricht der Korпустiefe						
Highboards						
 <p>160 640</p>						
<p>Highboard mit Wäschekippe 1 Metallschubkasten mit Einzugsdämpfung 1 Wäschekippe mit Drahtkorb 1 Abdeckplatte 330 mm tief Volumen Wäschekippe: 55 Liter</p>	300	600	828	H B A 5 5 6 A 7 W		
 <p>160 640</p>						
<p>Highboard mit Wäscheauszug 1 Metallschubkasten mit Einzugsdämpfung 2 Türen 1 Wäscheauszug mit Kunststoffkorb 1 Abdeckplatte 325 mm tief Volumen Wäscheauszug: 40 Liter</p>	300	600	828	H B A 5 5 6 A 1 W		
Oberschränke						
 <p>640</p>						
<p>Oberschrank 1 Tür 1 Glasfachboden 1 Abdeckplatte 180 mm tief</p> <p>Maßvariabel: Bitte die Korпустiefe angeben. Ablageplatte wird der Schranktiefe angepasst.</p>	150 150 151-300 151-300	300 400 300 400	668 668 668 668	O G A 4 1 3 A O G A 4 1 4 A O V A 4 1 3 0 O V A 4 1 4 0	7 L/R 7 L/R L/R L/R	
 <p>640</p>						
<p>Oberschrank 2 Türen 1 Glasfachboden 1 Abdeckplatte 180 mm tief</p> <p>Maßvariabel: Bitte die Korпустiefe angeben. Ablageplatte wird der Schranktiefe angepasst.</p>	150 151-300	600 600	668 668	O G A 4 1 6 A O V A 4 1 6 0	7	
 <p>320</p>						
<p>Oberschrank 1 Klapptür 1 Abdeckplatte 260 mm tief</p>	230	600	348	O M A 2 1 6 A 7 K		
Unterschränke						
 <p>160 320</p>						
<p>Unterschrank 1 Metallschubkasten mit Einzugsdämpfung 1 Tür 1 Abdeckplatte 330 mm tief</p>	300 300	300 400	508 508	U N A 3 2 3 A 7 M U N A 3 2 4 A 7 M	L/R L/R	

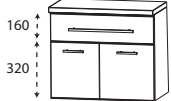
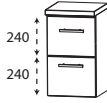
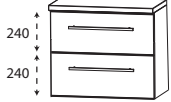
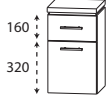
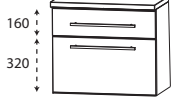
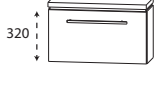
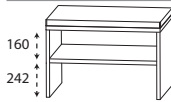
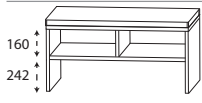

Passendes Zubehör finden Sie im separaten Register!

Programm 026 - Typenliste

Tiefenangabe entspricht der Korpus-tiefe		Tiefe in mm	Breite in mm	Höhe in mm	Artikelnummer	Anschlag	Aufpreis Hoch- glanz Korpus
Unterschränke							
	Unterschrank 1 Metallschubkasten mit Einzugsdämpfung 2 Türen 1 Abdeckplatte 330 mm tief	300	600	508	U N A 3 2 6 A 7 M		
	Unterschrank 2 Auszüge mit Einzugsdämpfung 1 Abdeckplatte 330 mm tief	300 300	300 400	508 508	U N A 3 6 3 A 7 U N A 3 6 4 A 7		
	Unterschrank 2 Auszüge mit Einzugsdämpfung 1 Abdeckplatte 330 mm tief	300	600	508	U N A 3 6 6 A 7		
	Unterschrank 1 Metallschubkasten mit Einzugsdämpfung 1 Metallauszug mit Einzugsdämpfung 1 Abdeckplatte 330 mm tief	300 300	300 400	508 508	U N A 3 4 3 A 7 M U N A 3 4 4 A 7 M		
	Unterschrank 1 Metallschubkasten mit Einzugsdämpfung 1 Metallauszug mit Einzugsdämpfung 1 Abdeckplatte 330 mm tief	300	600	508	U N A 3 4 6 A 7 M		
	Unterschrank 1 Klapptür 1 Abdeckplatte 260 mm tief	230	600	348	U M A 2 1 6 A 7 K		
Sitzbänke							
	Sitzbank 1 Ablagefach 1 Sitzkissen aus Kunstleder in creme-weiß Farbvariante entspricht der Korpusfarbe	450	600	508	S E T B A N K 6		
	Sitzbank 2 Ablagefächer 1 Sitzkissen aus Kunstleder in creme-weiß Farbvariante entspricht der Korpusfarbe	450	900	508	S E T B A N K 9		



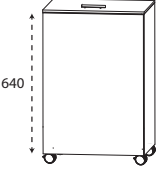

Passendes Zubehör finden Sie im separaten Register!

Programm 026 - Typenliste

Tiefenangabe entspricht der Korpus­tiefe	Tiefe in mm	Breite in mm	Höhe in mm	Artikelnummer	Anschlag	Aufpreis Hoch- glanz Korpus
<h2>Wäscherolli</h2>  <p>Wäscherolli 1 Klappdeckel, inkl. Dämpfung 1 herausnehmbarer Wäschesack, waschbar 4 Rollen (2 feststellbar) Farbvariante entspricht der Korpusfarbe Höhenangabe inkl. Rollen (100 mm)</p>	470	470	756	WRS 4 0 4 7		
<h2>Glas - Ablageboarde</h2>  <p>Glas - Ablageboard inkl. Metallhalter</p> <p>400 mm breit inkl. 2 Metallhalter</p> <p>600 mm breit inkl. 2 Metallhalter</p> <p>900 mm breit inkl. 3 Metallhalter</p> <p>1200 mm breit inkl. 3 Metallhalter</p> <p>1400 mm breit inkl. 4 Metallhalter</p>	130	400	8	ABG 1 3 4 0 0 8		
130	600	8	ABG 1 3 6 0 0 8			
130	900	8	ABG 1 3 9 0 0 8			
130	1200	8	ABG 1 3 1 2 0 8			
130	1400	8	ABG 1 3 1 4 0 8			
<h2>Steckboarde</h2>  <p>Steckboard rundum mit ABS-Dickkante inkl. Steckboardträger</p> <p>300 mm breit inkl. 2 Steckboardträger</p> <p>400 mm breit inkl. 2 Steckboardträger</p> <p>600 mm breit inkl. 2 Steckboardträger</p> <p>900 mm breit inkl. 3 Steckboardträger</p> <p>1200 mm breit inkl. 3 Steckboardträger</p> <p>1400 mm breit inkl. 3 Steckboardträger</p>	150	300	28	SBG 6 0 3 0		
150	400	28	SBG 6 0 4 0			
150	600	28	SBG 6 0 6 0			
150	900	28	SBG 6 0 9 0			
150	1200	28	SBG 6 0 1 2			
150	1400	28	SBG 6 0 1 4			

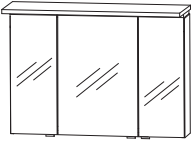
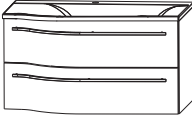
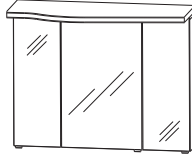
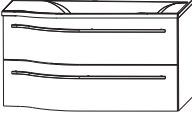
Passendes Zubehör finden Sie im separaten Register!

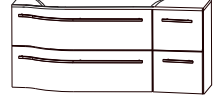
Programm 026 - Planungsbeispiele

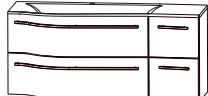
SWM-E190-2R			
1 Spiegelschrank, Serie A	S E T 4 3 9 0 2		
1 Waschtischunterschrank	W U A 3 6 9 0 1 M		
1 evermite Waschtisch, 900 mm	W M M 5 2 9 R 2 1		
S W G 8 2 9 0 2 R	WGM 509R 82 Glas Optiwhite anstatt evermite		
S W G 8 3 9 0 2 R	WGM 509R 83 Glas Quarzitgrau anstatt evermite		
Aufpreis Hochglanz Korpus			900 mm breit
SWM-E190-3R			
1 Spiegelschrank, Serie B	S E T 4 3 9 0 3		
1 Waschtischunterschrank	W U A 3 6 9 0 1 M		
1 evermite Waschtisch, 900 mm	W M M 5 2 9 R 2 1		
S W G 8 2 9 0 3 R	WGM 509R 82 Glas Optiwhite anstatt evermite		
S W G 8 3 9 0 3 R	WGM 509R 83 Glas Quarzitgrau anstatt evermite		
Aufpreis Hochglanz Korpus			900 mm breit
SWM-E112-2R			
1 Spiegelschrank, Serie A	S E T 4 0 1 2 2 R		
1 Waschtischunterschrank 900 mm	W U A 3 6 9 0 1 M		
1 Waschtischunterschrank 300 mm	U T A 3 6 3 0 1 M		
1 evermite Waschtisch, 1200 mm	W M M 5 2 2 R 2 1		
S W G 8 2 1 2 2 R	WGM 512R 82 Glas Optiwhite anstatt evermite		
S W G 8 3 1 2 2 R	WGM 512R 83 Glas Quarzitgrau anstatt evermite		
Aufpreis Hochglanz Korpus			1200 mm breit
SWM-E112-3R			
1 Spiegelschrank, Serie A	S E T 4 1 1 2 2 R		
1 Waschtischunterschrank 900 mm	W U A 3 6 9 0 1 M		
1 Waschtischunterschrank 300 mm	U T A 3 6 3 0 1 M		
1 evermite Waschtisch, 1200 mm	W M M 5 2 2 R 2 1		
S W G 8 2 1 2 3 R	WGM 512R 82 Glas Optiwhite anstatt evermite		
S W G 8 3 1 2 3 R	WGM 512R 83 Glas Quarzitgrau anstatt evermite		
Aufpreis Hochglanz Korpus			1200 mm breit

Programm 026 - Planungsbeispiele

SWM-E112-4R

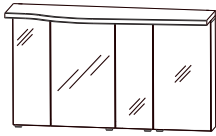
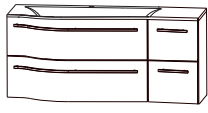

1	Spiegelschrank, Serie B	S E T 4 0 1 2 3 R	
1	Waschtischunterschrank 900 mm	W U A 3 6 9 0 1 M	
1	Waschtischunterschrank 300 mm	U T A 3 6 3 0 1 M	
1	evermite Waschtisch, 1200 mm	W M M 5 2 2 R 2 1	
S W G 8 2 1 2 4 R		WGM 512R 82 Glas Optiwhite anstatt evermite	
S W G 8 3 1 2 4 R		WGM 512R 83 Glas Quarzitgrau anstatt evermite	
Aufpreis Hochglanz Korpus			

1200 mm breit

SWM-E112-5R

1	Spiegelschrank, Serie B	S E T 4 1 1 2 3 R	
1	Waschtischunterschrank 900 mm	W U A 3 6 9 0 1 M	
1	Waschtischunterschrank 300 mm	U T A 3 6 3 0 1 M	
1	evermite Waschtisch, 1200 mm	W M M 5 2 2 R 2 1	
S W G 8 2 1 2 5 R		WGM 512R 82 Glas Optiwhite anstatt evermite	
S W G 8 3 1 2 5 R		WGM 512R 83 Glas Quarzitgrau anstatt evermite	
Aufpreis Hochglanz Korpus			

1200 mm breit

SWM-E114-2R

1	Spiegelschrank, Serie A	S E T 4 0 1 4 2 R	
1	Waschtischunterschrank 900 mm	W U A 3 6 9 0 1 M	
1	Waschtischunterschrank 500 mm	U T A 3 6 5 0 1 M	
1	evermite Waschtisch, 1400 mm	W M M 5 2 4 R 2 1	
S W G 8 2 1 4 2 R		WGM 514R 82 Glas Optiwhite anstatt evermite	
S W G 8 3 1 4 2 R		WGM 514R 83 Glas Quarzitgrau anstatt evermite	
Aufpreis Hochglanz Korpus			

1400 mm breit

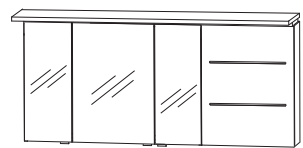
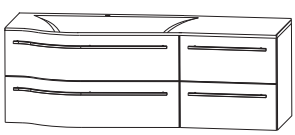

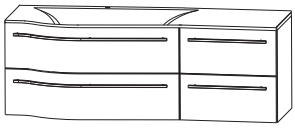

SWM-E114-3R

1	Spiegelschrank, Serie A	S E T 4 1 1 4 2 R	
1	Waschtischunterschrank 900 mm	W U A 3 6 9 0 1 M	
1	Waschtischunterschrank 500 mm	U T A 3 6 5 0 1 M	
1	evermite Waschtisch, 1400 mm	W M M 5 2 4 R 2 1	
S W G 8 2 1 4 3 R		WGM 514R 82 Glas Optiwhite anstatt evermite	
S W G 8 3 1 4 3 R		WGM 514R 83 Glas Quarzitgrau anstatt evermite	
Aufpreis Hochglanz Korpus			

1400 mm breit

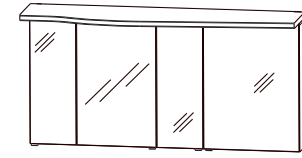
Programm 026 - Planungsbeispiele

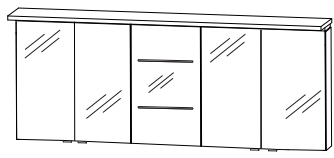
SWM-E114-4R		
1	Spiegelschrank, Serie B	
1	Waschtischunterschrank 900 mm	W U A 3 6 9 0 1 M
1	Waschtischunterschrank 500 mm	U T A 3 6 5 0 1 M
1	evermite Waschtisch, 1400 mm	W M M 5 2 4 R 2 1
S W G 8 2 1 4 4 R		WGM 514R 82 Glas Optiwhite anstatt evermite
S W G 8 3 1 4 4 R		WGM 514R 83 Glas Quarzitgrau anstatt evermite
		Aufpreis Hochglanz Korpus
		1400 mm breit
SWM-E114-5R		
1	Spiegelschrank, Serie B	
1	Waschtischunterschrank 900 mm	W U A 3 6 9 0 1 M
1	Waschtischunterschrank 500 mm	U T A 3 6 5 0 1 M
1	evermite Waschtisch, 1400 mm	W M M 5 2 4 R 2 1
S W G 8 2 1 4 5 R		WGM 514R 82 Glas Optiwhite anstatt evermite
S W G 8 3 1 4 5 R		WGM 514R 83 Glas Quarzitgrau anstatt evermite
		Aufpreis Hochglanz Korpus
		1400 mm breit
SWM-E118-2		
1	Spiegelschrank, Serie A	
1	Waschtischunterschrank 900 mm	W U A 3 6 9 0 1 M
1	Waschtischunterschrank 900 mm	W U A 3 6 9 0 1 M
1	evermite Waschtisch, 1800 mm Doppelwaschtisch	W M M 5 2 8 D 2 1
S W G 8 2 1 8 2		WGM 518D 82 Glas Optiwhite anstatt evermite
S W G 8 3 1 8 2		WGM 518D 83 Glas Quarzitgrau anstatt evermite
		Aufpreis Hochglanz Korpus
		1800 mm breit
SWM-E118-3		
1	Spiegelschrank, Serie A	
1	Waschtischunterschrank 900 mm	W U A 3 6 9 0 1 M
1	Waschtischunterschrank 900 mm	W U A 3 6 9 0 1 M
1	evermite Waschtisch, 1800 mm Doppelwaschtisch	W M M 5 2 8 D 2 1
S W G 8 2 1 8 3		WGM 518D 82 Glas Optiwhite anstatt evermite
S W G 8 3 1 8 3		WGM 518D 83 Glas Quarzitgrau anstatt evermite
		Aufpreis Hochglanz Korpus
		1800 mm breit

Programm 026 - Planungsbeispiele

SWM-E118-4	
1 Spiegelschrank, Serie B	S E T 4 0 1 8 3
1 Waschtischunterschrank 900 mm	W U A 3 6 9 0 1 M
1 Waschtischunterschrank 900 mm	W U A 3 6 9 0 1 M
1 evermite Waschtisch, 1800 mm Doppelwaschtisch	W M M 5 2 8 D 2 1
S W G 8 2 1 8 4	WGM 518D 82 Glas Optiwhite anstatt evermite
S W G 8 3 1 8 4	WGM 518D 83 Glas Quarzitgrau anstatt evermite
Aufpreis Hochglanz Korpus	

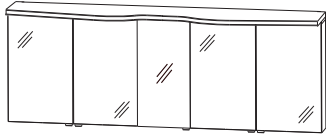
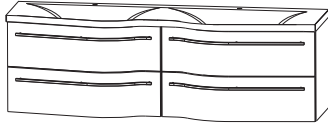
1800 mm breit

SWM-E118-5	
1 Spiegelschrank, Serie B	S E T 4 1 1 8 3
1 Waschtischunterschrank 900 mm	W U A 3 6 9 0 1 M
1 Waschtischunterschrank 900 mm	W U A 3 6 9 0 1 M
1 evermite Waschtisch, 1800 mm Doppelwaschtisch	W M M 5 2 8 D 2 1
S W G 8 2 1 8 5	WGM 518D 82 Glas Optiwhite anstatt evermite
S W G 8 3 1 8 5	WGM 518D 83 Glas Quarzitgrau anstatt evermite
Aufpreis Hochglanz Korpus	

1800 mm breit

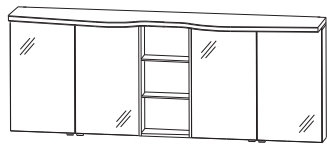
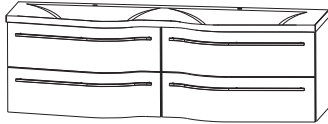
Programm 026 - Maßskizzen

Elektroanschlüsse für Spiegelschränke

WGM 509R

WGM 509L

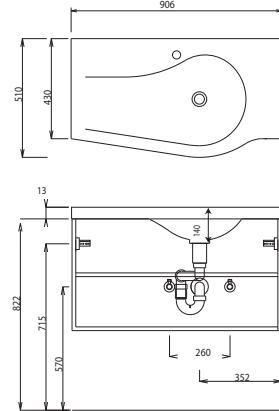
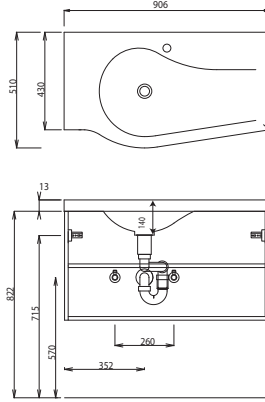
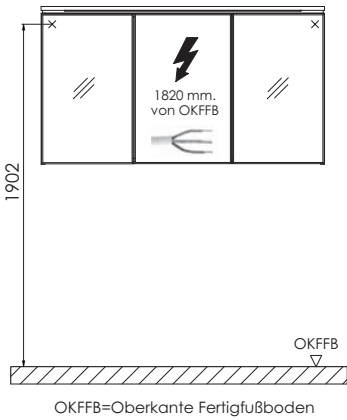

WGM 512R

WGM 512L

WGM 514R

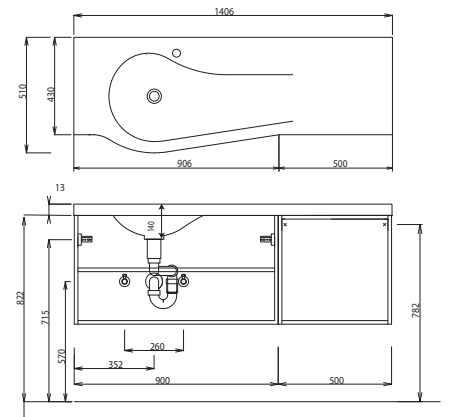
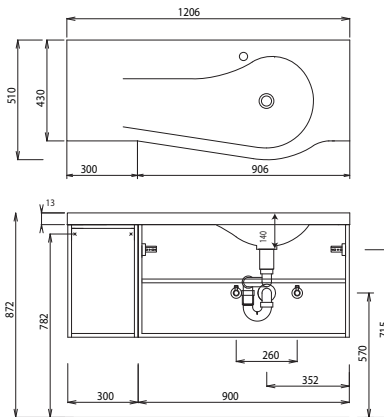
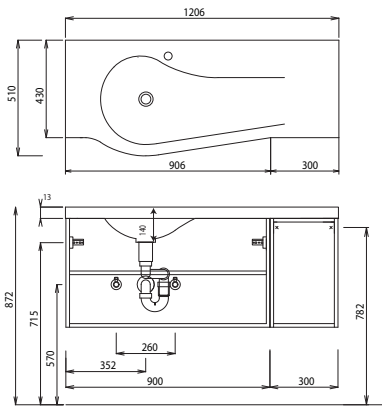

WGM 514L

WGM 518

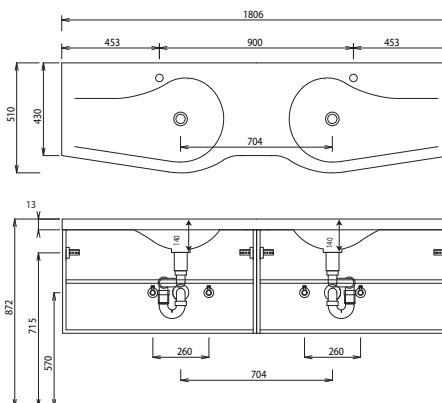
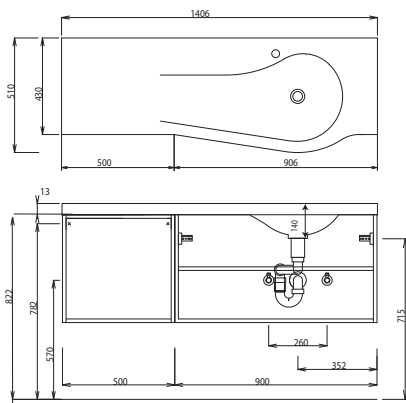

Bei Waschtischanlagen mit Befestigungsschrauben müssen die Maße zum Bohren vor Ort, nach dem Auflegen des Waschtisches auf den Unterschrank, angezeichnet werden.

Waschtische ohne Befestigungskonsolen werden mit Silikon an der Wand und auf den Möbelseiten befestigt! Mineralguss:

Die Temperatur des Gebrauchswassers darf 55° C nicht überschreiten. Haarfärbemittel müssen bei Kontakt mit der Oberfläche sofort entfernt werden, um Fleckenbildung zu vermeiden.

Toleranzen:

Die Maßtoleranzen (+/- 5mm) und Ebenheitstoleranzen (DIN 18202) unterliegen den üblichen materialspezifischen Toleranzen für Bauwerkstoffe, anlehnend an die DIN 18202.

Programm 026 - Maßskizzen

WMM 529L

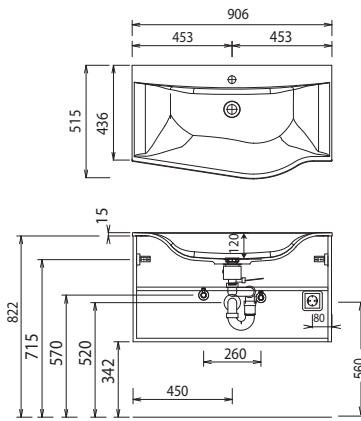

WMM 529R

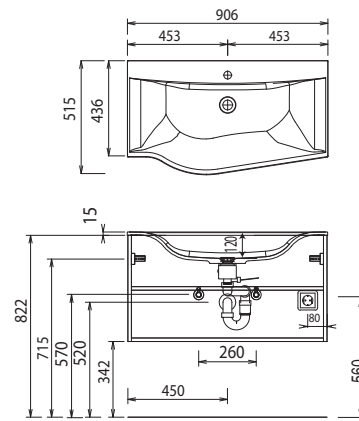

WMM 522L

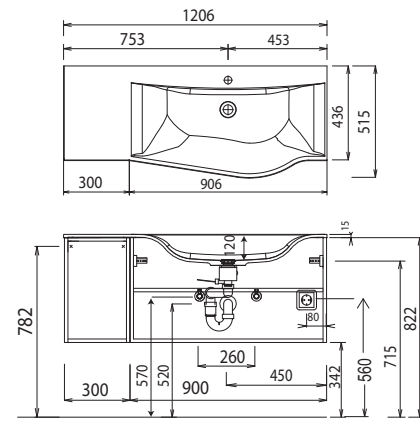

WMM 522R

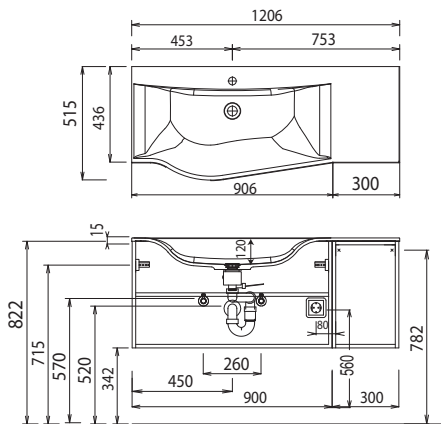

WMM 524L

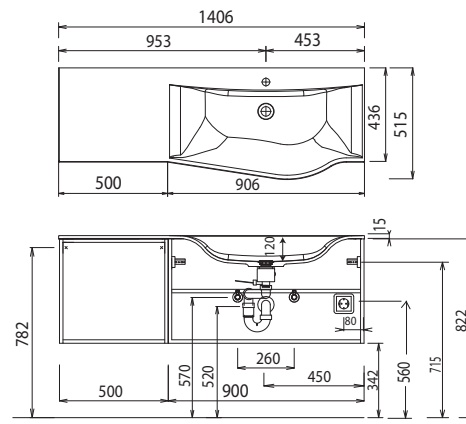

WMM 524R

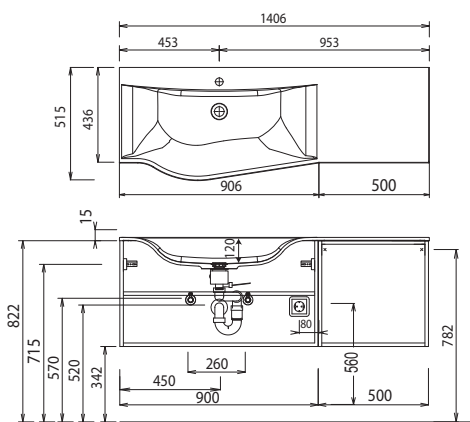

WMM 528D

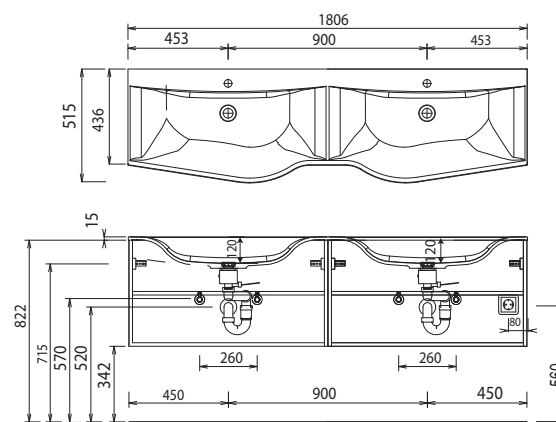

Bei Waschtischanlagen mit Befestigungsschrauben müssen die Maße zum Bohren vor Ort, nach dem Auflegen des Waschtisches auf den Unterschrank, angezeichnet werden.

Waschtische ohne Befestigungskonsolen werden mit Silikon an der Wand und auf den Möbelseiten befestigt! Mineralguss:

Die Temperatur des Gebrauchswassers darf 55° C nicht überschreiten. Haarfärbemittel müssen bei Kontakt mit der Oberfläche sofort entfernt werden, um Fleckenbildung zu vermeiden.

Toleranzen:

Die Maßtoleranzen (+/- 5mm) und Ebenheitstoleranzen (DIN 18202) unterliegen den üblichen materialspezifischen Toleranzen für Baustoffe, anlehnend an die DIN 18202.