

Möbel LETZ

Finden und Wohlfühlen



Typenplan

Rounds von puris - Badezimmer-Set in Eiche natur

Wichtiger Hinweis für Sie

Etwaige Hinweise des Herstellers in dieser Produktinformation, die sich auf die Gewährleistung beziehen, haben für Sie keinerlei Bindungswirkung und können von Ihnen ignoriert werden. Ihre gesetzlichen Gewährleistungsrechte als Verbraucher uns gegenüber, als Ihrem Verkäufer, werden dadurch in keiner Weise berührt oder eingeschränkt. Sie können sich wegen aller Mängel jederzeit an uns wenden. Darüber hinaus gehende Herstellergarantien bleiben natürlich unberührt. Dieser Artikel wird hergestellt von puris Bad GmbH & Co.KG, Hinterm Gallberg 6a, 59929 Brilon, Deutschland

Möbel Letz GmbH
Am Gewerbepark 11
06895 Zahna-Elster

Tel.: 035383 - 6018 50

Fax.: 035383 - 6018 17



Frontdekore



Nr. 777 Cosmos grey matt

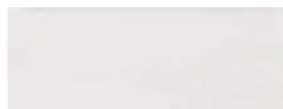

Nr. 793 Edelweiß matt

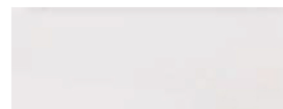

Nr. 722 Polarweiß hgl.



Nr. 785 Eiche natur Nachbildung

Korpusdekore

* Hochglanz Korpus gegen Aufpreis



Nr. 177
Cosmos grey
matt

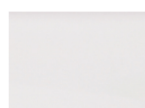

Nr. 111
Weiß matt

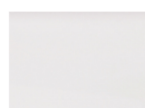

*Nr. 161
Weiß hgl.



Nr. 185
Eiche natur
Nachbildung

Waschtischplatten- und Abdeckplattendekore

* Hochglanz Platte gegen Aufpreis



Nr. 177
Cosmos grey
matt

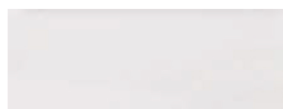

Nr. 111
Weiß matt

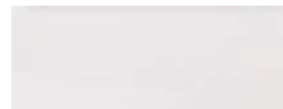

*Nr. 161
Weiß hgl.



Nr. 185
Eiche natur
Nachbildung



Nr. 170
Halifax Eiche



Nr. 174
Hunton Eiche

Waschtischfarben

STONEPLUS - Möbelwaschtisch



Nr. 61
Weiß

STONEPLUS®

kratzunempfindlich
und pflegeleicht

Glas - Möbelwaschtische



Nr. 82
Optiwhite



Nr. 92
Optiwhite matt



Nr. 98
schwarz matt

Keramik - Aufsatzwaschtisch

Málaga



Nr. 1
Weiß

Griffvarianten



Nr. 329
Griffleiste chrom

Grifflänge:
194 mm / 294 mm / 494 mm



Nr. 338
Griffleiste alu matt

Grifflänge:
194 mm / 294 mm / 494 mm



Nr. 339
Griffleiste schwarz matt

Grifflänge:
194 mm / 294 mm / 494 mm

Technik

Türen mit integriertem Dämpfungssystem









Auszüge und Schubkästen

Nr. 554
Premium-Technik mit Dämpfung

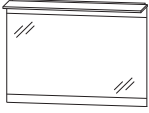
Alle Angaben unverbindlich und freibleibend. Fehler, Irrtümer und Änderungen vorbehalten.
2020/2021









Bitte beachten Sie die Gewährleistungs-, Montage- und Pflegehinweise, sowie die Gütevereinbarungen zu Anfang des Verkaufshandbuchs.

Programm 070 - Typenliste

Tiefenangabe entspricht der Korpus­tiefe		Tiefe in mm	Breite in mm	Höhe in mm	Artikelnummer	Anschlag	Aufpreis Hoch- glanz Korpus
Flächenspiegel							
 	Flächenspiegel rund umlaufende LED-Beleuchtung 1 LED-Converter Energieeffizienzklasse: A mit Sensor für Emotion-Beleuchtung Trägermaterial in weiß	22	700	700	FSR 4 0 7 0 0 1		
	700 mm Ø 15,21 Watt / Converter 30 Watt 900 mm Ø 19,89 Watt / Converter 30 Watt	22	900	900	FSR 4 0 9 0 0 1		
 	Flächenspiegel 1 LED-Aufbau-Flächenleuchte 1 LED-Converter Energieeffizienzklasse: A 1 Schalterelement bitte Korpusdekor angeben	123	634	668	SET 4 1 6 0 0 2		
	634 mm breit 9,28 Watt / Converter 15 Watt	123	934	668	SET 4 1 9 0 0 2		
	934 mm breit 14,08 Watt / Converter 30 Watt	123	1234	668	SET 4 1 1 2 0 2		
	1234 mm breit 18,88 Watt / Converter 30 Watt	123	1434	668	SET 4 1 1 4 0 2		
	1434 mm breit 23,18 Watt / Converter 30 Watt Optionales Zubehör: Sensor für Emotion-Beleuchtung				PZ 1 1 4 4 1		
 	Flächenspiegel LED-Alurahmen umlaufende LED-Beleuchtung 37,2 Watt / Converter 60 Watt mit Sensor für Emotion-Beleuchtung Energieeffizienzklasse: A	40	600	640	FSB 4 5 6 0 0 4		
	Alurahmen in schwarz matt eloxiert Alurahmen in weiß matt lackiert	40	600	640	FSB 4 5 6 0 0 5		
 	Flächenspiegel LED-Alurahmen umlaufende LED-Beleuchtung 46,5 Watt / Converter 60 Watt mit Sensor für Emotion-Beleuchtung Energieeffizienzklasse: A	40	900	640	FSB 4 5 9 0 0 4		
	Alurahmen in schwarz matt eloxiert Alurahmen in weiß matt lackiert	40	900	640	FSB 4 5 9 0 0 5		

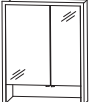

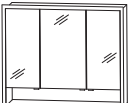



Passendes Zubehör finden Sie im separaten Register!

Programm 070 - Typenliste

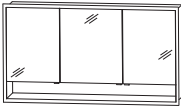
	Tiefe in mm	Breite in mm	Höhe in mm	Artikelnummer	Anschlag	Aufpreis Hoch- glanz Korpus
Tiefenangabe entspricht der Korpushöhe						
Flächenspiegel						
 	Flächenspiegel LED-Alurahmen umlaufende LED-Beleuchtung 55,8 Watt / Converter 60 Watt mit Sensor für Emotion-Beleuchtung Energieeffizienzklasse: A					
	40	1200	640	F S B 4 5 1 2 0 4		
	40	1200	640	F S B 4 5 1 2 0 5		
 	Flächenspiegel LED-Alurahmen umlaufende LED-Beleuchtung 52,0 Watt / Converter 60 Watt mit Sensor für Emotion-Beleuchtung Energieeffizienzklasse: A					
	40	1400	640	F S B 4 5 1 4 0 4		
	40	1400	640	F S B 4 5 1 4 0 5		
Einbauspiegelschränke						
  Abb. = links inkl. Griffblöcke	Einbauspiegelschrank 2 Doppelspiegeltüren 2 Glasfachböden LED-Alurahmen 28,8 Watt seitlicher Überstand je 25,5 mm mit Sensor für LED-Emotionbeleuchtung Energieeffizienzklasse: A inkl. Converter 60 Watt / 24 Volt 1 Schalter-Steckdosen-Element 1 beleuchtetes Ablagefach (2,64 Watt) Türhöhe: 640 mm Türbreiten: 396 mm / 196 mm Korpusbreite: 600 mm Korpushöhe: 800 mm					
	150	651	851	S 2 A 5 5 6 L E 1		
	150	651	851	S 2 A 5 5 6 R E 1		
  inkl. Griffblöcke	Einbauspiegelschrank 3 Doppelspiegeltüren 6 Glasfachböden LED-Alurahmen 34,6 Watt seitlicher Überstand je 25,5 mm mit Sensor für LED-Emotionbeleuchtung Energieeffizienzklasse: A inkl. Converter 60 Watt / 24 Volt 1 Schalter-Steckdosen-Element 1 beleuchtetes Ablagefach (4,08 Watt) Türhöhe: 640 mm Türbreiten: 238 mm / 412 mm / 238 mm Korpusbreite: 900 mm Korpushöhe: 800 mm					
	150	951	851	S 2 A 5 5 9 0 E 1		

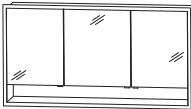

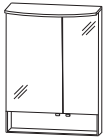



Passendes Zubehör finden Sie im separaten Register!

Programm 070 - Typenliste

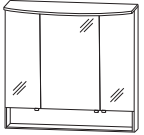
Tiefenangabe entspricht der Korpusstärke		Tiefe in mm	Breite in mm	Höhe in mm	Artikelnummer	Anschlag	Aufpreis Hoch- glanz Korpus	
 <p>Einbauspiegelschrank 3 Doppelspiegeltüren 6 Glasfachböden LED-Alurahmen 40,3 Watt seitlicher Überstand je 25,5 mm mit Sensor für LED-Emotionbeleuchtung Energieeffizienzklasse: A inkl. Converter 60 Watt / 24 Volt 1 Schalter-Steckdosen-Element 1 beleuchtetes Ablagefach (5,5 Watt) Türhöhe: 640 mm Türbreiten: 388 mm / 412 mm / 388 mm Korpusbreite: 1200 mm Korpushöhe: 800 mm</p>  <p>inkl. Griffblöcke</p>		150	1251	851	S 2 A 5 5 1 2 E 1			
 <p>Einbauspiegelschrank 3 Doppelspiegeltüren 6 Glasfachböden LED-Alurahmen 44,2 Watt seitlicher Überstand je 25,5 mm mit Sensor für LED-Emotionbeleuchtung Energieeffizienzklasse: A inkl. Converter 60 Watt / 24 Volt 1 Schalter-Steckdosen-Element 1 beleuchtetes Ablagefach (6,5 Watt) Türhöhe: 640 mm Türbreiten: 446 mm / 496 mm / 446 mm Korpusbreite: 1400 mm Korpushöhe: 800 mm</p>  <p>inkl. Griffblöcke</p>		150	1451	851	S 2 A 5 5 1 4 E 1			
 <p>Spiegelschrank 2 Doppelspiegeltüren 2 Glasfachböden 1 LED-Flächenleuchte (8,5 Watt) 260 mm tief rund 1 beleuchtetes Ablagefach (2,64 Watt) 1 LED-Converter 15 Watt Energieeffizienzklasse: A 1 Schalter-Steckdosen-Element Türhöhe: 640 mm Türbreiten: 396 mm / 196 mm</p>  <p>Abb. = links inkl. Griffblöcke</p> <p>Optionales Zubehör: LED-Waschplatzbeleuchtung LED-Waschplatzbeleuchtung Emotion Sensor für Emotion-Beleuchtung</p>		150	600	820	S 2 A 5 5 6 0 S 3	L/R		
					P Z	1 0 6 3	60	
					P Z	1 1 5 0	60	
					P Z	1 0 2 0	1	

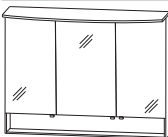

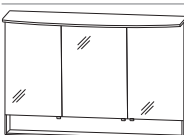





Auch als Aufsatzspiegelschrank verwendbar.
Passendes Zubehör finden Sie im separaten Register!

Programm 070 - Typenliste

Tiefenangabe entspricht der Korpusstärke		Tiefe in mm	Breite in mm	Höhe in mm	Artikelnummer	Anschlag	Aufpreis Hoch- glanz Korpus
  inkl. Griffblöcke		150	900	820	S 2 A 5 5 9 0 S 3		
Spiegelschrank 3 Doppelspiegeltüren 2 Mittelwände 6 Glasfachböden 1 LED-Flächenleuchte (13,2 Watt) 260 mm tief rund 1 beleuchtetes Ablagefach (4,08 Watt) 1 LED-Converter 30 Watt Energieeffizienzklasse: A 1 Schalter-Steckdosen-Element Türhöhe: 640 mm Türbreiten: 238 mm / 412 mm / 238 mm Optionales Zubehör: LED-Waschplatzbeleuchtung LED-Waschplatzbeleuchtung Emotion Sensor für Emotion-Beleuchtung							
					P Z	1 0 6 3	90
					P Z	1 1 5 0	90
					P Z	1 0 2 0	1
  inkl. Griffblöcke		150	1200	820	S 2 A 5 5 1 2 S 3		
Spiegelschrank 3 Doppelspiegeltüren 2 Mittelwände 6 Glasfachböden 1 LED-Flächenleuchte (17,8 Watt) 260 mm tief rund 1 beleuchtetes Ablagefach (5,5 Watt) 1 LED-Converter 30 Watt Energieeffizienzklasse: A 1 Schalter-Steckdosen-Element Türhöhe: 640 mm Türbreiten: 388 mm / 412 mm / 388 mm Optionales Zubehör: LED-Waschplatzbeleuchtung LED-Waschplatzbeleuchtung Emotion Sensor für Emotion-Beleuchtung							
					P Z	1 0 6 3	12
					P Z	1 1 5 0	12
					P Z	1 0 2 0	1
  inkl. Griffblöcke		150	1400	820	S 2 A 5 5 1 4 S 3		
Spiegelschrank 3 Doppelspiegeltüren 2 Mittelwände 6 Glasfachböden 1 LED-Flächenleuchte (20,9 Watt) 260 mm tief rund 1 beleuchtetes Ablagefach (6,5 Watt) 1 LED-Converter 60 Watt Energieeffizienzklasse: A 1 Schalter-Steckdosen-Element Türhöhe: 640 mm Türbreiten: 446 mm / 496 mm / 446 mm Optionales Zubehör: LED-Waschplatzbeleuchtung LED-Waschplatzbeleuchtung Emotion Sensor für Emotion-Beleuchtung							
					P Z	1 0 6 3	12
					P Z	1 1 5 0	12
					P Z	1 0 2 0	1



Passendes Zubehör finden Sie im separaten Register!

Programm 070 - Typenliste

Tiefenangabe entspricht der Korpusstärke		Tiefe in mm	Breite in mm	Höhe in mm	Artikelnummer	Anschlag	Aufpreis Hoch- glanz Korpus
Möbelwaschtische							
 	Möbelwaschtisch 600 mm 1 Hahnloch inkl. CLOU Ab- und Überlaufsystem kombinierbar mit SET 2960 1M/B						
	STONEPLUS - Waschtisch weiß	500	632	12	WMS 2 3 0 6 6 1		
	Glaswaschtisch optiwhite	500	632	12	WGS 2 3 0 6 8 2		
	Glaswaschtisch optiwhite matt	500	632	12	WGS 2 3 0 6 9 2		
	Glaswaschtisch schwarz matt	500	632	12	WGS 2 3 0 6 9 8		
Optionales Zubehör: Neutralvernetzendes Silikon für Glaswaschtische					P Z 1 2 3 5		
 	Möbelwaschtisch 900 mm 1 Hahnloch inkl. CLOU Ab- und Überlaufsystem kombinierbar mit SET 2990 1M/B						
	STONEPLUS - Waschtisch weiß	500	932	12	WMS 2 3 0 9 6 1		
	Glaswaschtisch optiwhite	500	932	12	WGS 2 3 0 9 8 2		
	Glaswaschtisch optiwhite matt	500	932	12	WGS 2 3 0 9 9 2		
	Glaswaschtisch schwarz matt	500	932	12	WGS 2 3 0 9 9 8		
Optionales Zubehör: Neutralvernetzendes Silikon für Glaswaschtische					P Z 1 2 3 5		
 	Möbelwaschtisch 1200 mm 1 Hahnloch inkl. CLOU Ab- und Überlaufsystem kombinierbar mit SET 2912 1M/B						
	STONEPLUS - Waschtisch weiß	500	1232	12	WMS 2 3 1 2 6 1		
	Glaswaschtisch optiwhite	500	1232	12	WGS 2 3 1 2 8 2		
	Glaswaschtisch optiwhite matt	500	1232	12	WGS 2 3 1 2 9 2		
	Glaswaschtisch schwarz matt	500	1232	12	WGS 2 3 1 2 9 8		
Optionales Zubehör: Neutralvernetzendes Silikon für Glaswaschtische					P Z 1 2 3 5		
 	Doppelwaschtisch 1400 mm 2 Hahnlöcher inkl. 2 CLOU Ab- und Überlaufsysteme kombinierbar mit SET 2914 1M/B						
	STONEPLUS - Waschtisch weiß	500	1432	12	WMS 2 3 4 D 6 1		
	Glaswaschtisch optiwhite	500	1432	12	WGS 2 3 4 D 8 2		
	Glaswaschtisch optiwhite matt	500	1432	12	WGS 2 3 4 D 9 2		
	Glaswaschtisch schwarz matt	500	1432	12	WGS 2 3 4 D 9 8		
Optionales Zubehör: Neutralvernetzendes Silikon für Glaswaschtische					P Z 1 2 3 5		



Passendes Zubehör finden Sie im separaten Register!

Programm 070 - Typenliste

	Tiefe in mm	Breite in mm	Höhe in mm	Artikelnummer	Anschlag	Aufpreis Hoch- glanz Korpus
Tiefenangabe entspricht der Korpus-tiefe						
Keramik - Aufsatzwaschtisch						
	420	550	95	W T A 4 2 5 5 1		
Keramik - Aufsatzwaschtisch Málaga weiß mit Hahnlochbohrung mit Überlauf passender Waschtischplattenausschnitt				A U S 4 2 5 5 2 8		
Waschtischplatten						
	495	626	28	A P A 5 0 6 0 6 3		
Waschtischplatte Breite 626 mm für 1 Waschtischausschnitt mittig						
Breite 926 mm für 1 Waschtischausschnitt mittig	495	926	28	A P A 5 0 9 0 6 3		
Breite 1226 mm für 1 Waschtischausschnitt mittig	495	1226	28	A P A 5 0 1 2 6 3		
Breite 1426 mm für 2 Waschtischausschnitte links und rechts	495	1426	28	A P A 5 0 1 4 6 3		
Bitte beachten Sie den Aufpreis für die Waschtischausschnitte.						
Waschtischunterschränke						
	492	620	316	S E T 2 9 6 0 1 M		
Waschtischunterschrank rund 1 Metallauszug mit Einzugsdämpfung und Siphonausschnitt seitliche Aufdopplung je 10 mm ohne LED-Beleuchtung						
mit LED-Beleuchtung seitliche LED-Leuchtwinkel 2,1 Watt / Converter 15 Watt 1 Bewegungssensor Energieeffizienzklasse: A	492	620	316	S E T 2 9 6 0 1 B		
Optionales Zubehör: Design Installationsset chrom Raumspar-Flaschensiphon DN 40 Raumschaffer-Siphon DN 32				P Z 1 3 8 9 1 E P Z 1 3 6 7 F P Z 1 4 0 7		

Passendes Zubehör finden Sie im separaten Register!

Programm 070 - Typenliste

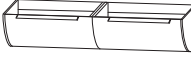
Tiefenangabe entspricht der Korpus-tiefe	Tiefe in mm	Breite in mm	Höhe in mm	Artikelnummer	Anschlag	Aufpreis Hochglanz Korpus
 <p>Waschtischunterschrank rund 1 Metallauszug mit Einzugsdämpfung und Siphonausschnitt seitliche Aufdopplung je 10 mm</p> <p>ohne LED-Beleuchtung</p> <p>mit LED-Beleuchtung seitliche LED-Leuchtwinkel 2,1 Watt / Converter 15 Watt 1 Bewegungssensor Energieeffizienzklasse: A</p> <p>Optionales Zubehör: Design Installationsset chrom Raumsparsiphon DN 40 Raumschaffer-Siphon DN 32</p>	492	920	316	SET 2 9 9 0 1 M		
	492	920	316	SET 2 9 9 0 1 B		
					PZ 1 3 8 9 PZ 1 3 6 7 PZ 1 4 0 7	1E F
 <p>Waschtischunterschrank rund 1 Metallauszug mit Einzugsdämpfung und Siphonausschnitt seitliche Aufdopplung je 10 mm</p> <p>ohne LED-Beleuchtung</p> <p>mit LED-Beleuchtung seitliche LED-Leuchtwinkel 2,1 Watt / Converter 15 Watt 1 Bewegungssensor Energieeffizienzklasse: A</p> <p>Optionales Zubehör: Design Installationsset chrom Raumsparsiphon DN 40 Raumschaffer-Siphon DN 32</p>	492	1220	316	SET 2 9 1 2 1 M		
	492	1220	316	SET 2 9 1 2 1 B		
					PZ 1 3 8 9 PZ 1 3 6 7 PZ 1 4 0 7	1E F
 <p>Waschtischunterschrank rund für Doppelwaschtisch-Lösung 2 Metallauszüge mit Einzugsdämpfung und Siphonausschnitten seitliche Aufdopplung je 10 mm</p> <p>ohne LED-Beleuchtung</p> <p>mit LED-Beleuchtung seitliche LED-Leuchtwinkel 1 Bewegungssensor 2,1 Watt / Converter 15 Watt Energieeffizienzklasse: A</p> <p>Optionales Zubehör: Design Installationsset chrom (2 Stück bestellen) Raumsparsiphon DN 40 (2 Stück bestellen) Raumschaffer-Siphon DN 32 (2 Stück bestellen)</p>	492	1420	316	SET 2 9 1 4 1 M		
	492	1420	316	SET 2 9 1 4 1 B		
					PZ 1 3 8 9 PZ 1 3 6 7 PZ 1 4 0 7	1E F

Passendes Zubehör finden Sie im separaten Register!

Programm 070 - Typenliste

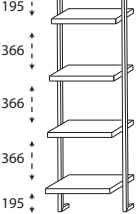
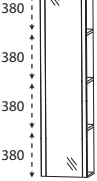
Tiefenangabe entspricht der Korpustiefe	Tiefe in mm	Breite in mm	Höhe in mm	Artikelnummer	Anschlag	Aufpreis Hoch- glanz Korpus
<h2>Ablageplatten</h2>						
 <p>Ablageplatte zur Montage unterhalb des Waschtischunterschrankes</p> <p>Bitte die Bohrungen der Konsolen je nach Wasserzuleitungen positionieren.</p> <p>620 mm breit inkl. 2 Befestigungskonsolen</p> <p>920 mm breit inkl. 2 Befestigungskonsolen</p> <p>1220 mm breit inkl. 3 Befestigungskonsolen</p> <p>1420 mm breit inkl. 3 Befestigungskonsolen</p>	<p>400</p> <p>400</p> <p>400</p> <p>400</p>	<p>620</p> <p>920</p> <p>1220</p> <p>1420</p>	<p>28</p> <p>28</p> <p>28</p> <p>28</p>	<p>A U W 4 0 6 2 2 8</p> <p>A U W 4 0 9 2 2 8</p> <p>A U W 4 0 1 2 2 8</p> <p>A U W 4 0 1 4 2 8</p>		
<h2>System - Regal</h2>						
 <p>System - Regal Metallgestell in schwarz matt 4 feste Holzfachböden Tiefe: 200 mm, 240 mm, 280 mm, 320 mm breitenvariabel</p>	<p>320</p>	<p>300-600</p>	<p>1600</p>	<p>R G M 1 6 0 V 0 1</p>		
<h2>Hochschrank-Regale</h2>						
 <p>Hochschrank-Regal 1 Tür mit Spiegelfläche 3 feste Holzfachböden in Korpusdekor</p> <p>Abb. = links</p>	<p>150</p>	<p>400</p>	<p>1600</p>	<p>H O G 1 0 4 0 0 1</p>	<p>L/R</p>	

Passendes Zubehör finden Sie im separaten Register!

Programm 070 - Typenliste

Tiefenangabe entspricht der Korpusstärke

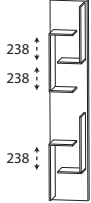
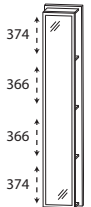
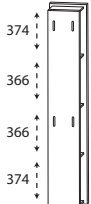
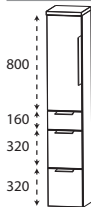
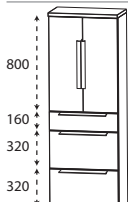
		Tiefe in mm	Breite in mm	Höhe in mm	Artikelnummer	Anschlag	Aufpreis Hoch- glanz Korpus
Hochschrank-Regale							
	Hochschrank-Regal mit offener Ablage in Korpusdekor	150	300	1600	R G 1 0 3 0 0 1		
	Hochschrank-Regal mit Spiegelfläche 4 Ablagefächer in Korpusdekor	150	300	1600	R G 1 0 3 0 0 2		
	Hochschrank-Regal 4 Funktionshaken 4 Ablagefächer in Korpusdekor	150	300	1600	R G 1 0 3 0 0 3		
Hochschränke							
	Hochschrank 1 Tür 2 Glasfachböden (o.) 2 Metallauszüge mit Einzugsdämpfung 1 Metallschubkasten mit Einzugsdämpfung 1 Abdeckplatte 330 mm tief	300 300	300 400	1628 1628	H N A 0 9 3 A 7 M H N A 0 9 4 A 7 M	L/R L/R	
	Hochschrank 2 Türen 2 Glasfachböden (o.) 2 Metallauszüge mit Einzugsdämpfung 1 Metallschubkasten mit Einzugsdämpfung 1 Abdeckplatte 330 mm tief	300	600	1628	H N A 0 9 6 A 7 M		

Programm 070 - Typenliste

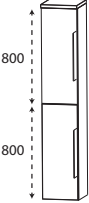
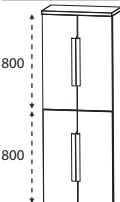
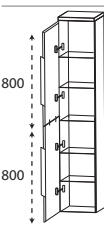
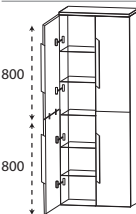
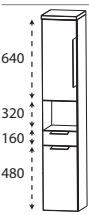
Tiefenangabe entspricht der Korpus-tiefe		Tiefe in mm	Breite in mm	Höhe in mm	Artikelnummer	Anschlag	Aufpreis Hochglanz Korpus
	Hochschrank 2 Türen 2 Glasfachböden (o.) 2 Glasfachböden (u.) 1 Abdeckplatte 330 mm tief	300	300	1628	H N A 0 3 3 A	7 L/R	
		300	400	1628	H N A 0 3 4 A	7 L/R	
	Maßvariabel: Bitte die Korpus-tiefe angeben.	150-299	300	1628	H V A 0 3 3 0	L/R	
	Ablageplatte wird der Schranktiefe angepasst.	150-299	400	1628	H V A 0 3 4 0	L/R	
	Hochschrank 4 Türen 2 Glasfachböden (o.) 2 Glasfachböden (u.) 1 Abdeckplatte 330 mm tief	300	600	1628	H N A 0 3 6 A	7	
	Maßvariabel: Bitte die Korpus-tiefe angeben.	150-299	600	1628	H V A 0 3 6 0		
	Hochschrank als Besenschrank 2 miteinander verlaschte Türen 5 Glasfachböden 1 Abdeckplatte 330 mm tief	300	300	1628	H N A 0 3 3 A 7 1	L/R	
		300	400	1628	H N A 0 3 4 A 7 1	L/R	
	Hochschrank als Besenschrank 2 miteinander verlaschte Türen links 2 miteinander verlaschte Türen rechts 5 durchgängige Glasfachböden 1 Abdeckplatte 330 mm tief	300	600	1628	H N A 0 3 6 A 7 1		
	Hochschrank 1 Tür 1 Glasfachboden (o.)	300	300	1628	H N A 0 2 3 A 7 1	L/R	
	1 offenes Fach 1 Metallschubkasten mit Einzugsdämpfung 1 Tür 1 Glasfachboden (u.) 1 Abdeckplatte 330 mm tief	300	400	1628	H N A 0 2 4 A 7 1	L/R	

Passendes Zubehör finden Sie im separaten Register!

Programm 070 - Typenliste

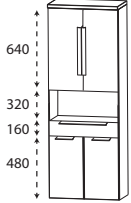
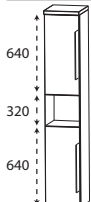
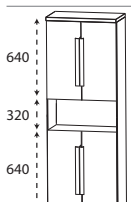
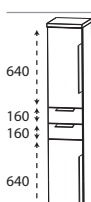
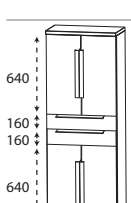
Tiefenangabe entspricht der Korpus-tiefe		Tiefe in mm	Breite in mm	Höhe in mm	Artikelnummer	Anschlag	Aufpreis Hoch- glanz Korpus
 <p>Hochschrank 2 Türen 1 Glasfachboden (o.) 1 offenes Fach 1 Metallschubkasten mit Einzugsdämpfung 2 Türen 1 Glasfachboden (u.) 1 Abdeckplatte 330 mm tief</p>		300	600	1628	H N A 0 2 6 A 7 1		
 <p>Hochschrank 1 Tür 1 Glasfachboden (o.) 1 offenes Fach 1 Tür 1 Glasfachboden (u.) 1 Abdeckplatte 330 mm tief</p>		300 300	300 400	1628 1628	H N A 0 2 3 A 7 2 H N A 0 2 4 A 7 2	L/R L/R	
 <p>Hochschrank 2 Türen 1 Glasfachboden (o.) 1 offenes Fach 2 Türen 1 Glasfachboden (u.) 1 Abdeckplatte 330 mm tief</p>		300	600	1628	H N A 0 2 6 A 7 2		
 <p>Hochschrank 1 Tür 1 Glasfachboden (o.) 2 Metallschubkästen mit Einzugsdämpfung 1 Tür 1 Glasfachboden (u.) 1 Abdeckplatte 330 mm tief</p>		300 300	300 400	1628 1628	H N A 0 4 3 A 7 1 H N A 0 4 4 A 7 1	L/R L/R	
 <p>Hochschrank 2 Türen 1 Glasfachboden (o.) 2 Metallschubkästen mit Einzugsdämpfung 2 Türen 1 Glasfachboden (u.) 1 Abdeckplatte 330 mm tief</p>		300	600	1628	H N A 0 4 6 A 7 1		

Passendes Zubehör finden Sie im separaten Register!

Programm 070 - Typenliste

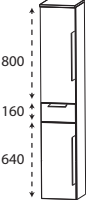
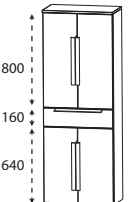
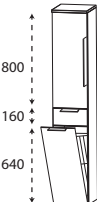
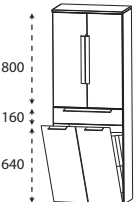
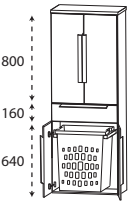
Tiefenangabe entspricht der Korpus-tiefe		Tiefe in mm	Breite in mm	Höhe in mm	Artikelnummer	Anschlag	Aufpreis Hoch- glanz Korpus
	Hochschrank 1 Tür 2 Glasfachböden (o.) 1 Metallschubkasten mit Einzugsdämpfung 1 Tür 1 Glasfachboden (u.) 1 Abdeckplatte 330 mm tief	300	300	1628	H N A 0 5 3 A 7 M	L/R	
		300	400	1628	H N A 0 5 4 A 7 M	L/R	
	Hochschrank 2 Türen 2 Glasfachböden (o.) 1 Metallschubkasten mit Einzugsdämpfung 2 Türen 1 Glasfachboden (u.) 1 Abdeckplatte 330 mm tief	300	600	1628	H N A 0 5 6 A 7 M		
	Hochschrank mit Wäschekippe 1 Tür 2 Glasfachböden 1 Metallschubkasten mit Einzugsdämpfung 1 Wäschekippe mit Drahtkorb 1 Abdeckplatte 330 mm tief Volumen Wäschekippe: 25 Liter	300	300	1628	H N A 0 5 3 A 7 W	L/R	
	Volumen Wäschekippe: 35 Liter	300	400	1628	H N A 0 5 4 A 7 W	L/R	
	Hochschrank mit Wäschekippe 2 Türen 2 Glasfachböden 1 Metallschubkasten mit Einzugsdämpfung 1 Wäschekippe mit Drahtkorb 1 Abdeckplatte 330 mm tief Volumen Wäschekippe: 55 Liter	300	600	1628	H N A 0 5 6 A 7 W		
	Hochschrank mit Wäscheauszug 2 Türen 2 Glasfachböden (o.) 1 Metallschubkasten mit Einzugsdämpfung 2 Türen 1 Wäscheauszug mit Kunststoffkorb 1 Abdeckplatte 330 mm tief Volumen Wäscheauszug: 40 Liter	300	600	1628	H N A 0 5 6 A 1 W		

Passendes Zubehör finden Sie im separaten Register!

Programm 070 - Typenliste

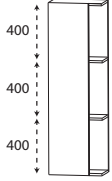
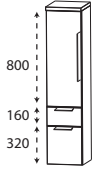
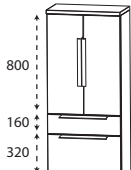
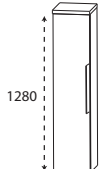
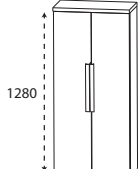
Tiefenangabe entspricht der Korpus-tiefe		Tiefe in mm	Breite in mm	Höhe in mm	Artikelnummer	Anschlag	Aufpreis Hochglanz Korpus
<h2>Mittelschrank-Regale</h2>  <p>Abb. = links</p>		150	400	1280	M O G 8 1 4 0 0 1	L/R	
<p>Mittelschrank-Regal 1 Tür 300 mm breit 2 feste Holzfachböden in Korpusdekor</p>							
<h2>Mittelschränke</h2>							
	300	300	1308	M N A 8 8 3 A 7 M	L/R		
	300	400	1308	M N A 8 8 4 A 7 M	L/R		
<p>Mittelschrank 1 Tür 2 Glasfachböden (o.) 1 Metallauszug mit Einzugsdämpfung 1 Metallschubkasten mit Einzugsdämpfung 1 Abdeckplatte 330 mm tief</p>							
	300	600	1308	M N A 8 8 6 A 7 M			
<p>Mittelschrank 2 Türen 2 Glasfachböden (o.) 1 Metallauszug mit Einzugsdämpfung 1 Metallschubkasten mit Einzugsdämpfung 1 Abdeckplatte 330 mm tief</p>							
	300	300	1308	M N A 8 1 3 A 7	L/R		
	300	400	1308	M N A 8 1 4 A 7	L/R		
	Maßvariabel: Bitte die Korpus-tiefe angeben.	150-299	300	1308	M V A 8 1 3 0	L/R	
	Ablageplatte wird der Schranktiefe angepasst.	150-299	400	1308	M V A 8 1 4 0	L/R	
<p>Mittelschrank 1 Tür 4 Glasfachböden 1 Abdeckplatte 330 mm tief</p>							
	300	600	1308	M N A 8 1 6 A 7			
	150-299	600	1308	M V A 8 1 6 0			
<p>Mittelschrank 2 Türen 4 Glasfachböden 1 Abdeckplatte 330 mm tief</p>							
<p>Maßvariabel: Bitte die Korpus-tiefe angeben. Ablageplatte wird der Schranktiefe angepasst.</p>							

Passendes Zubehör finden Sie im separaten Register!

Programm 070 - Typenliste

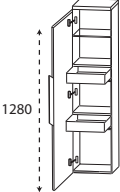
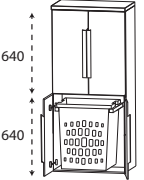
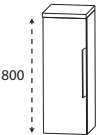
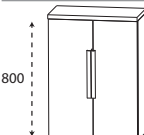
Tiefenangabe entspricht der Korpus-tiefe		Tiefe in mm	Breite in mm	Höhe in mm	Artikelnummer	Anschlag	Aufpreis Hoch- glanz Korpus
Mittelschränke							
	Mittelschrank mit Innenschubkästen 1 Tür 2 Metall-Innenschubkästen mit Einzugsdämpfung 1 Glasfachboden 1 Abdeckplatte 330 mm tief	300	300	1308	M N A 8 4 3 A	7 L/R	
		300	400	1308	M N A 8 4 4 A	7 L/R	
	Mittelschrank mit Innenschubkästen 2 Türen 2 durchgängige Metall-Innenschubkästen mit Einzugsdämpfung 1 Glasfachboden 1 Abdeckplatte 330 mm tief	300	600	1308	M N A 8 4 6 A	7	
	Mittelschrank mit Wäscheauszug 2 Türen 1 Glasfachboden (o.) 2 Türen 1 Wäscheauszug mit Kunststoffkorb Volumen Wäscheauszug: 40 Liter 1 Abdeckplatte 330 mm tief	300	600	1308	M N A 8 3 6 A 1 W		
Highboards							
	Highboard 1 Tür 2 Glasfachböden 1 Abdeckplatte 330 mm tief	300	300	828	H B A 5 1 3 A	7 L/R	
		300	400	828	H B A 5 1 4 A	7 L/R	
	Maßvariabel: Bitte die Korpus-tiefe angeben. Ablageplatte wird der Schranktiefe angepasst.	150-299	300	828	H B V A 5 1 3	L/R	
		150-299	400	828	H B V A 5 1 4	L/R	
	Highboard 2 Türen 2 Glasfachböden 1 Abdeckplatte 330 mm tief	300	600	828	H B A 5 1 6 A	7	
Maßvariabel: Bitte die Korpus-tiefe angeben. Ablageplatte wird der Schranktiefe angepasst.	150-299	600	828	H B V A 5 1 6			

Passendes Zubehör finden Sie im separaten Register!

Programm 070 - Typenliste

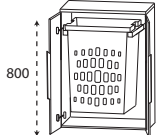
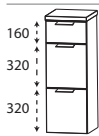
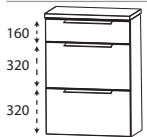
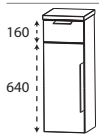
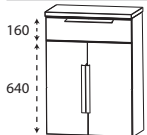
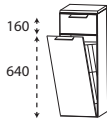
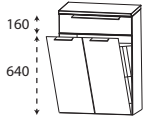
Tiefenangabe entspricht der Korpus-tiefe		Tiefe in mm	Breite in mm	Höhe in mm	Artikelnummer	Anschlag	Aufpreis Hochglanz Korpus
Highboards							
	<p>Highboard mit Wäscheauszug 2 Türen 1 Wäscheauszug mit Kunststoffkorb 1 Abdeckplatte 330 mm tief Volumen Wäscheauszug: 40 Liter</p>	300	600	828	H B A 5 1 6 A 1 W		
	<p>Highboard 1 Metallschubkasten mit Einzugsdämpfung 2 Metallauszüge mit Einzugsdämpfung 1 Abdeckplatte 330 mm tief</p>	300	300	828	H B A 5 6 3 A 7 M		
	<p>Highboard 1 Metallschubkasten mit Einzugsdämpfung 2 Metallauszüge mit Einzugsdämpfung 1 Abdeckplatte 330 mm tief</p>	300	600	828	H B A 5 6 6 A 7 M		
	<p>Highboard 1 Metallschubkasten mit Einzugsdämpfung 1 Tür 1 Glasfachboden 1 Abdeckplatte 330 mm tief</p>	300	300	828	H B A 5 5 3 A 7 M	L/R	
	<p>Highboard 1 Metallschubkasten mit Einzugsdämpfung 2 Türen 1 Glasfachboden 1 Abdeckplatte 330 mm tief</p>	300	600	828	H B A 5 5 6 A 7 M		
	<p>Highboard mit Wäschekippe 1 Metallschubkasten mit Einzugsdämpfung 1 Wäschekippe mit Drahtkorb 1 Abdeckplatte 330 mm tief Volumen Wäschekippe: 25 Liter Volumen Wäschekippe: 35 Liter</p>	300	300	828	H B A 5 5 3 A 7 W		
	<p>Highboard mit Wäschekippe 1 Metallschubkasten mit Einzugsdämpfung 1 Wäschekippe mit Drahtkorb 1 Abdeckplatte 330 mm tief Volumen Wäschekippe: 55 Liter</p>	300	600	828	H B A 5 5 6 A 7 W		



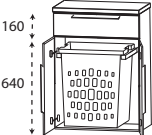
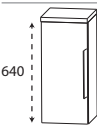
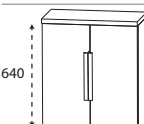
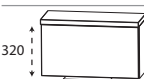
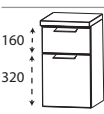
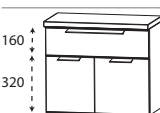

Passendes Zubehör finden Sie im separaten Register!

Programm 070 - Typenliste

Tiefenangabe entspricht der Korpusstiefe		Tiefe in mm	Breite in mm	Höhe in mm	Artikelnummer		Anschlag	Aufpreis Hoch- glanz Korpus
Highboards								
	<p>Highboard mit Wäscheauszug</p> <p>1 Metallschubkasten mit Einzugsdämpfung 2 Türen 1 Wäscheauszug mit Kunststoffkorb 1 Abdeckplatte 330 mm tief</p> <p>Volumen Wäscheauszug: 40 Liter</p>	300	600	828	H B A 5 5 6 A 1 W			
Oberschränke								
	<p>Oberschrank</p> <p>1 Tür 1 Glasfachboden 1 Abdeckplatte 180 mm tief</p> <p>Maßvariabel: Bitte die Korpusstiefe angeben. Ablageplatte wird der Schranktiefe angepasst.</p>	150 150	300 400	668 668	O G A 4 1 3 A 7 O G A 4 1 4 A 7	L/R L/R		
	<p>Oberschrank</p> <p>2 Türen 1 Glasfachboden 1 Abdeckplatte 180 mm tief</p> <p>Maßvariabel: Bitte die Korpusstiefe angeben. Ablageplatte wird der Schranktiefe angepasst.</p>	150 151-300	600 600	668 668	O G A 4 1 6 A 7 O V A 4 1 3 0 O V A 4 1 4 0	L/R L/R		
	<p>Oberschrank</p> <p>1 Klapptür 1 Abdeckplatte 260 mm tief</p>	230	600	348	O M A 2 1 6 A 7 K			
Unterschränke								
	<p>Unterschrank</p> <p>1 Metallschubkasten mit Einzugsdämpfung 1 Tür 1 Abdeckplatte 330 mm tief</p>	300 300	300 400	508 508	U N A 3 2 3 A 7 M U N A 3 2 4 A 7 M	L/R L/R		
	<p>Unterschrank</p> <p>1 Metallschubkasten mit Einzugsdämpfung 2 Türen 1 Abdeckplatte 330 mm tief</p>	300	600	508	U N A 3 2 6 A 7 M			

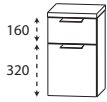
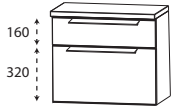
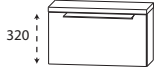

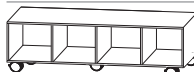
Passendes Zubehör finden Sie im separaten Register!

Programm 070 - Typenliste

Tiefenangabe entspricht der Korpus-tiefe		Tiefe in mm	Breite in mm	Höhe in mm	Artikelnummer	Anschlag	Aufpreis Hochglanz Korpus
Unterschränke							
	Unterschrank 1 Metallschubkasten mit Einzugsdämpfung 1 Metallauszug mit Einzugsdämpfung 1 Abdeckplatte 330 mm tief	300	300	508	UNA343A7M		
	Unterschrank 1 Metallschubkasten mit Einzugsdämpfung 1 Metallauszug mit Einzugsdämpfung 1 Abdeckplatte 330 mm tief	300	400	508	UNA344A7M		
	Unterschrank 1 Metallschubkasten mit Einzugsdämpfung 1 Metallauszug mit Einzugsdämpfung 1 Abdeckplatte 330 mm tief	300	600	508	UNA346A7M		
	Unterschrank 1 Klapptür 1 Abdeckplatte 260 mm tief	230	600	348	UMA216A7K		
Rollenschränke							
	Rollenschrank 2 Fächer Fächerbreiten: 275 mm 4 Rollen (2 feststellbar) Höhenangabe inkl. Rollen (100 mm)	400	600	340	ROW116002		
	Rollenschrank 3 Fächer Fächerbreiten: 278 mm 5 Rollen (2 feststellbar) Höhenangabe inkl. Rollen (100 mm)	400	900	340	ROW119003		
	Rollenschrank 4 Fächer Fächerbreiten: 280 mm 5 Rollen (2 feststellbar) Höhenangabe inkl. Rollen (100 mm)	400	1200	340	ROW111204		
	Rollenschrank 5 Fächer Fächerbreiten: 260 mm 5 Rollen (2 feststellbar) Höhenangabe inkl. Rollen (100 mm)	400	1400	340	ROW111405		
	Aufbewahrungsbox grau faltbar 1 Eingrifföse	255	255	200	PZ 115301		

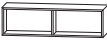

Passendes Zubehör finden Sie im separaten Register!

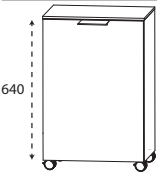
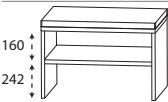
Programm 070 - Typenliste

Tiefenangabe entspricht der Korpusstärke		Tiefe in mm	Breite in mm	Höhe in mm	Artikelnummer	Anschlag	Aufpreis Hoch- glanz Korpus
Regale							
	Funktionsregal Ecken auf Gehrung geschnitten senkrechte oder waagerechte Montage möglich Bitte Farbvariante angeben: Nr. 501 weiß matt lackiert Nr. 547 schwarz matt lackiert	150	300	160	R G L 1 1 3 0 0 1		
	Funktionsregal Ecken auf Gehrung geschnitten senkrechte oder waagerechte Montage möglich Bitte Farbvariante angeben: Nr. 501 weiß matt lackiert Nr. 547 schwarz matt lackiert	150	600	160	R G L 1 1 6 0 0 2		
	Funktionsregal Ecken auf Gehrung geschnitten senkrechte oder waagerechte Montage möglich Bitte Farbvariante angeben: Nr. 501 weiß matt lackiert Nr. 547 schwarz matt lackiert	150	900	160	R G L 1 1 9 0 0 3		
Wäscherolli							
	Wäscherolli 1 Klappdeckel, inkl. Dämpfung 1 herausnehmbarer Wäschesack, waschbar 4 Rollen (2 feststellbar) Farbvariante entspricht der Korpusfarbe Höhenangabe inkl. Rollen (100 mm)	470	470	756	W R S 4 0 4 7		
Sitzbänke							
	Sitzbank 1 Ablagefach 1 Sitzkissen aus Kunstleder in creme-weiß Farbvariante entspricht der Korpusfarbe	450	600	508	S E T B A N K 6		

Passendes Zubehör finden Sie im separaten Register!

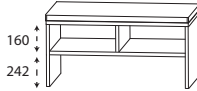
Programm 070 - Typenliste

Tiefenangabe entspricht der Korpus-tiefe		Tiefe in mm	Breite in mm	Höhe in mm	Artikelnummer	Anschlag	Aufpreis Hoch- glanz Korpus
Sitzbänke							
 <p>Sitzbank 2 Ablagefächer 1 Sitzkissen aus Kunstleder in creme-weiß</p> <p>Farbvariante entspricht der Korpusfarbe</p>	450	900	508	S E T B A N K 9			
Glas - Ablageboarde							
 <p>Glas - Ablageboard inkl. Metallhalter</p> <p>400 mm breit inkl. 2 Metallhalter</p> <p>600 mm breit inkl. 2 Metallhalter</p> <p>900 mm breit inkl. 3 Metallhalter</p> <p>1200 mm breit inkl. 3 Metallhalter</p> <p>1400 mm breit inkl. 4 Metallhalter</p>	130	400	8	A B G 1 3 4 0 0 8			
		130	600	8	A B G 1 3 6 0 0 8		
		130	900	8	A B G 1 3 9 0 0 8		
		130	1200	8	A B G 1 3 1 2 0 8		
		130	1400	8	A B G 1 3 1 4 0 8		

Passendes Zubehör finden Sie im separaten Register!

Programm 070 - Planungsbeispiele

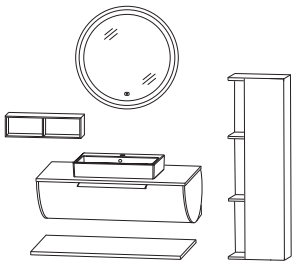
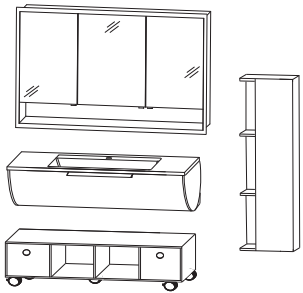
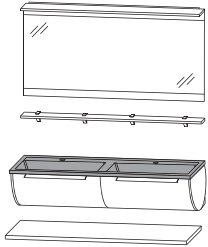
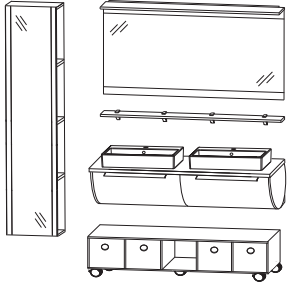
ROK-0190-1			
1	Flächenspiegel rund		F S R 4 0 7 0 0 1
1	Keramik-Aufsatzwaschtisch		W T A 4 2 5 5 1
1	Waschtischplatte	A P A 5 0 9 0 6 3	
1	Ausschnitt mittig	A U S 4 2 5 5 2 8	
1	Waschtischunterschrank	S E T 2 9 9 0 1 M	
1	Ablageplatte	A U W 4 0 9 2 2 8	
1	Funktionsregal in weiß matt	R G L 1 1 6 0 0 2	
1	Mittelschrank - Regal	M O G 8 1 4 0 0 1	
		Summe	
		Aufpreis Hochglanz Korpus Aufpreis Hochglanz Waschtischplatte Aufpreis Hochglanz Ablageplatte	926 mm breit
ROS-6112-1			
1	Einbauspiegelschrank		S 2 A 5 5 1 2 E 1
1	STONEPLUS - Waschtisch		W M S 2 3 1 2 6 1
1	Waschtischunterschrank mit LED	S E T 2 9 1 2 1 B	
1	Rollenschrank	R O W 1 1 1 2 0 4	
2	Aufbewahrungsbox	P Z 1 1 5 3 0 1	
1	Mittelschrank - Regal	M O G 8 1 4 0 0 1	
		Summe	
		Aufpreis Hochglanz Korpus	1232 mm breit
ROG-9814-1D			
1	Flächenspiegel		S E T 4 1 1 4 0 2
1	Glas - Ablageboard		A B G 1 3 1 4 0 8
1	Glaswaschtisch in schwarz matt	W G S 2 3 4 D 9 8	
1	Waschtischunterschrank mit LED	S E T 2 9 1 4 1 B	
1	Ablageplatte	A U W 4 0 1 4 2 8	
		Summe	
		Aufpreis Hochglanz Korpus Aufpreis Hochglanz Ablageplatte	1432 mm breit
ROK-0114-1D			
1	Flächenspiegel		S E T 4 1 1 4 0 2
1	Glas - Ablageboard		A B G 1 3 1 4 0 8
2	Keramik-Aufsatzwaschtisch	W T A 4 2 5 5 1	
2	Ausschnitt links und rechts	A U S 4 2 5 5 2 8	
1	Waschtischplatte	A P A 5 0 1 4 6 3	
1	Waschtischunterschrank mit LED	S E T 2 9 1 4 1 B	
1	Rollenschrank	R O W 1 1 1 4 0 5	
4	Aufbewahrungsbox	P Z 1 1 5 3 0 1	
1	Hochschrank-Regal	H O G 1 0 4 0 0 1	
		Summe	
		Aufpreis Hochglanz Korpus Aufpreis Hochglanz Waschtischplatte	1426 mm breit

Programm 070 - Maßskizzen

WMS/WGS 2306 + SET 2960

WMS/WGS 2309 + SET 2990

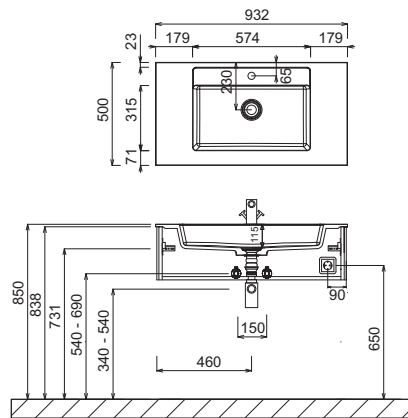
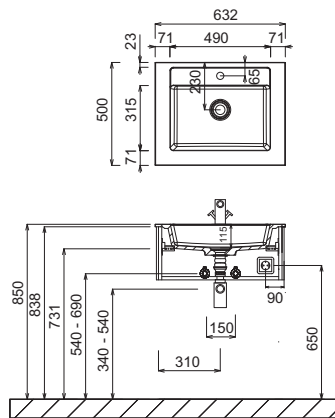

WMS/WGS 2312 + SET 2912

WMS/WGS 234D + SET 2914

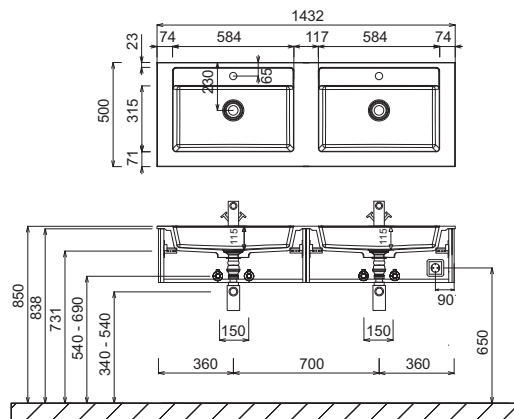
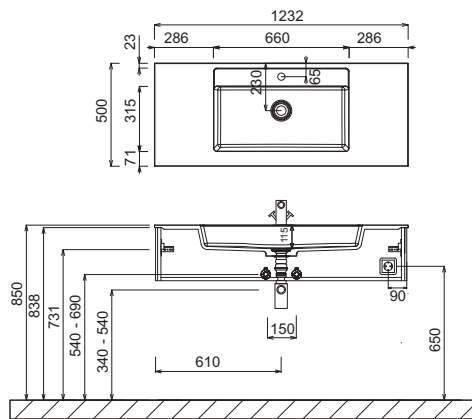

WTA 4255 1 + APA 5060 63 + SET 2960

WTA 4255 1 + APA 5090 63 + SET 2990

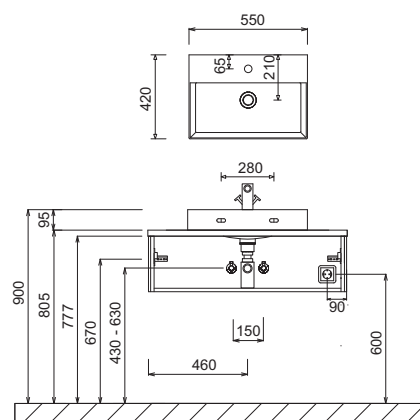
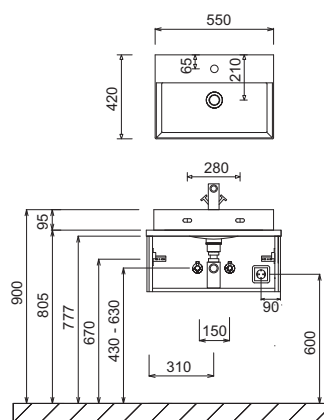

Waschtische ohne Befestigungskonsolen werden mit Silikon an der Wand und auf den Möbelseiten befestigt!

STONEPLUS:

Die Temperatur des Gebrauchswassers darf 55° C nicht überschreiten. Haarfärbemittel müssen bei Kontakt mit der Oberfläche innerhalb weniger Sekunden entfernt werden, um Fleckenbildung zu vermeiden.

Toleranzen:

Die Maßtoleranzen (+/- 5mm) und Ebenheitstoleranzen (DIN 18202) unterliegen den üblichen materialspezifischen Toleranzen für Baustoffe, anlehnend an die DIN 18202.

Programm 070 - Maßskizzen

WTA 4255 1 + APA 5012 63 + SET 2912

2x WTA 4255 1 + APA 5014 63 + SET 2914

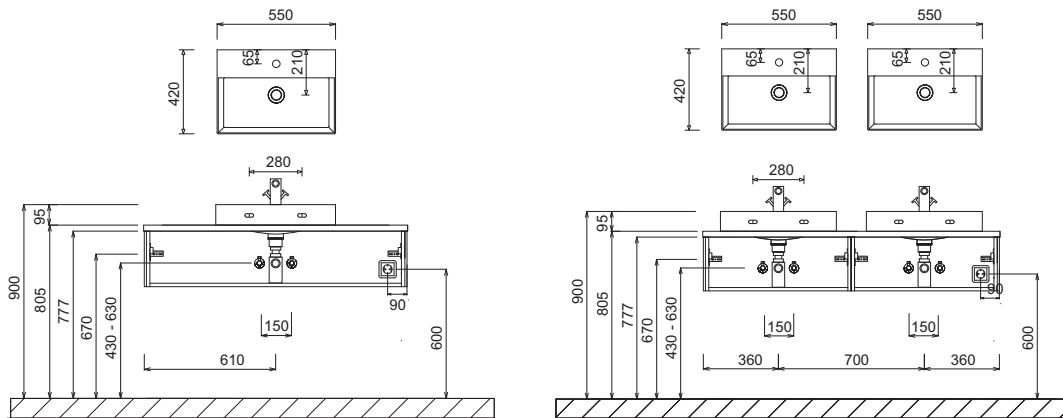

Einbauspiegelschrank

Elektroanschlüsse für Spiegelschränke

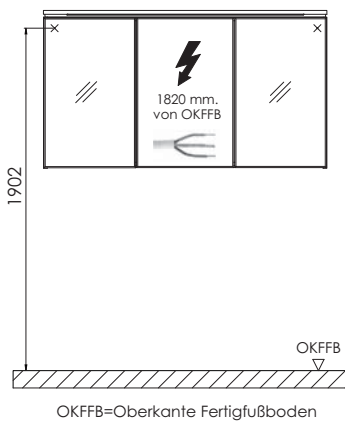
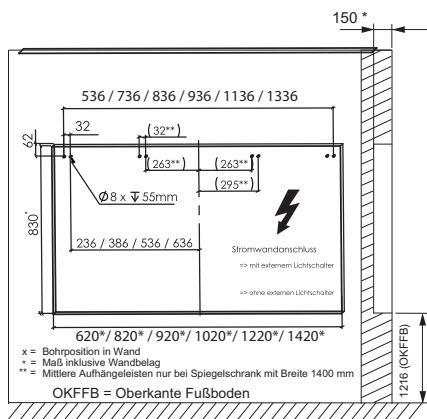

Waschtische ohne Befestigungskonsolen werden mit Silikon an der Wand und auf den Möbelseiten befestigt!

STONEPLUS:

Die Temperatur des Gebrauchswassers darf 55° C nicht überschreiten. Haarfärbemittel müssen bei Kontakt mit der Oberfläche innerhalb weniger Sekunden entfernt werden, um Fleckenbildung zu vermeiden.

Toleranzen:

Die Maßtoleranzen (+/- 5mm) und Ebenheitstoleranzen (DIN 18202) unterliegen den üblichen materialspezifischen Toleranzen für Baustoffe, anlehnd an die DIN 18202.