

Möbel LETZ

Finden und Wohlfühlen



Typenplan

Supreme Comfort von MONDO - Boxspringbett SC28 silver-grey mit Motor

Wichtiger Hinweis für Sie

Etwaige Hinweise des Herstellers in dieser Produktinformation, die sich auf die Gewährleistung beziehen, haben für Sie keinerlei Bindungswirkung und können von Ihnen ignoriert werden. Ihre gesetzlichen Gewährleistungsrechte als Verbraucher uns gegenüber, als Ihrem Verkäufer, werden dadurch in keiner Weise berührt oder eingeschränkt. Sie können sich wegen aller Mängel jederzeit an uns wenden. Darüber hinaus gehende Herstellergarantien bleiben natürlich unberührt. Dieser Artikel wird hergestellt von Ada Möbelfabrik GmbH, Baierdorf-Umgebung 61, 8184 Anger, Österreich, office.anger@ada.at

Möbel Letz GmbH
Am Gewerbepark 11
06895 Zahna-Elster

Tel.: 035383 - 6018 50

Fax.: 035383 - 6018 17

MONDO[®]

Supreme Comfort



MONDO Supreme Comfort

MONDO®

Farb- und Modellabweichungen bzw. die Korrektur von irrtümlichen Angaben behalten wir uns vor.

Das bietet MONDO Supreme Comfort:

- Umfangreiche Stoff und Lederkollektion
- Unterschiedliche Kopfteile in diverse Abmessungen und Designs
- Verschiedene Boxunterbauausführungen mit oder ohne Funktion
- Perfekter Schlafkomfort durch ausgewählte Matratzen und Topper
- Fußvarianten in diversen Ausführungen
- Kopfteile: mit Polyätherschaumpolsterung und Polstervliesauflage
- Bettkasten: Bettseiten mit Polyätherschaumpolsterung
- Unterfederung: 7- Zonen Tonnentaschenfederkern



Qualität

Hochwertige Materialien, sorgfältige Verarbeitung und intelligente Funktionen garantieren dauerhaften Komfort. Innovative Techniken, zeitgemäßes Design und funktionelle Detaillösungen belegen den hohen Anspruch von MONDO.

www.mondo-moebel.de



MONDO Supreme Comfort



Ausführung mit 10 cm Füßen

Standard- Variante:

Boxunterbau SC55 (kubisch)
3-seitig



Liegefläche:	200x200cm	180x200cm	160x200cm	140x200cm	120x200cm	100x200cm
Breite:	203,0 cm	183,0 cm	163,0 cm	143,0 cm	123,0 cm	103,0 cm
Tiefe:	201,0 cm	201,0 cm	201,0 cm	201,0 cm	201,0 cm	201,0 cm
Höhe:	41,0 cm	41,0 cm	41,0 cm	41,0 cm	41,0 cm	41,0 cm
Matratzenauflagehöhe:	41,0 cm					

Boxunterbau SC56 (bombiert)
3-seitig



Liegefläche:	200x200cm	180x200cm	160x200cm	140x200cm	120x200cm	100x200cm
Breite:	207,0 cm	187,0 cm	167,0 cm	147,0 cm	127,0 cm	107,0 cm
Tiefe:	205,0 cm	205,0 cm	205,0 cm	205,0 cm	205,0 cm	205,0 cm
Höhe:	41,0 cm	41,0 cm	41,0 cm	41,0 cm	41,0 cm	41,0 cm
Matratzenauflagehöhe:	41,0 cm					

Kopfhaupt SC21



für Liegefläche:	200 cm	180 cm	160 cm	140 cm	120 cm	100 cm
Breite:	212,5 cm	192,5 cm	172,5 cm	152,5 cm	132,5 cm	112,5 cm
Tiefe:	11,5 cm	11,5 cm	11,5 cm	11,5 cm	11,5 cm	11,5 cm
Höhen wählbar*:	136,0 cm; 126,0 cm; 116,0 cm; 106,0 cm; 96,0 cm; 86,0 cm					

* Bei Bestellung muss die gewünschte Kopfhaupthöhe angeführt werden! Ist auf der Bestellung keine Angabe bezüglich der Kopfhaupthöhe ersichtlich, erfolgt die Fertigung automatisch in der Höhe: 116 cm

Kopfhaupt SC22

Optik von Kissen: wird in Größe 140 cm, 120 cm und 100 cm durchgängig geliefert!

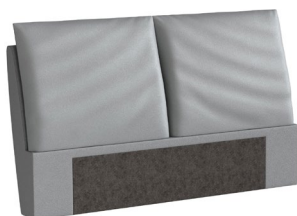

für Liegefläche:	200 cm	180 cm	160 cm	140 cm	120 cm	100 cm
Breite:	211,0 cm	191,0 cm	171,0 cm	151,0 cm	131,0 cm	111,0 cm
Tiefe:	37,0 cm	37,0 cm	37,0 cm	37,0 cm	37,0 cm	37,0 cm
Höhe:	119,0 cm	119,0 cm	119,0 cm	119,0 cm	119,0 cm	119,0 cm

Kopfhaupt SC23

Optik: wird in Größe 140 cm, 120 cm und 100 cm durchgängig geliefert!

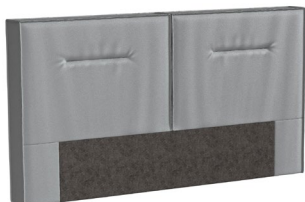

für Liegefläche:	200 cm	180 cm	160 cm	140 cm	120 cm	100 cm
Breite:	217,5 cm	197,5 cm	177,5 cm	157,5 cm	137,5 cm	117,5 cm
Tiefe:	18,0 cm	18,0 cm	18,0 cm	18,0 cm	18,0 cm	18,0 cm
Höhe:	121,5 cm	121,5 cm	121,5 cm	121,5 cm	121,5 cm	121,5 cm

Kopfhaupt SC24



für Liegefläche:	200 cm	180 cm	160 cm	140 cm	120 cm	100 cm
Breite:	228,0 cm	208,0 cm	188,0 cm	168,0 cm	148,0 cm	128,0 cm
Tiefe:	13,0 cm	13,0 cm	13,0 cm	13,0 cm	13,0 cm	13,0 cm
Höhe:	125,0 cm	125,0 cm	125,0 cm	125,0 cm	125,0 cm	125,0 cm

MONDO Supreme Comfort

Ausführung mit 10 cm Füßen

Standard- Variante:

Kopfhaupt SC28

Optik: wird in Größe 140 cm, 120 cm und 100 cm durchgängig geliefert!



Stoff/Leder

für Liegefläche:	200 cm	180 cm	160 cm	140 cm	120 cm	100 cm
Breite:	212,0 cm	192,0 cm	172,0 cm	152,0 cm	132,0 cm	112,0 cm
Tiefe:	20,0 cm	20,0 cm	20,0 cm	20,0 cm	20,0 cm	20,0 cm
Höhe:	116,0 cm	116,0 cm	116,0 cm	116,0 cm	116,0 cm	116,0 cm

Kopfhaupt SC33

Optik: wird in Größe 140 cm, 120 cm und 100 cm durchgängig geliefert!

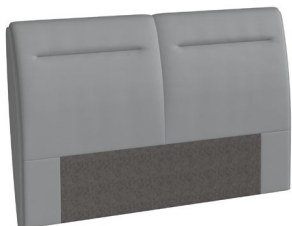

Stoff/Leder

für Liegefläche:	200 cm	180 cm	160 cm	140 cm	120 cm	100 cm
Breite:	223,0 cm	203,0 cm	183,0 cm	163,0 cm	143,0 cm	123,0 cm
Tiefe:	23,0 cm	23,0 cm	23,0 cm	23,0 cm	23,0 cm	23,0 cm
Höhe:	121,0 cm	121,0 cm	121,0 cm	121,0 cm	121,0 cm	121,0 cm

Chatousenbezug optional wählbar!

Achtung: Ist auf der Bestellung keine Angabe bezüglich Chatousenbezug ersichtlich, erfolgt die Fertigung automatisch wie Hauptbezug.

Kopfhaupt SC34



Stoff/Leder

für Liegefläche:	200 cm	180 cm	160 cm	140 cm	120 cm	100 cm
Breite:	213,0 cm	193,0 cm	173,0 cm	153,0 cm	133,0 cm	113,0 cm
Tiefe:	18,0 cm	18,0 cm	18,0 cm	18,0 cm	18,0 cm	18,0 cm
für Liegefläche:	125,0 cm	115,0 cm	105,0 cm	95,0 cm		

*** Bei Bestellung muss die gewünschte Kopfhaupthöhe angeführt werden! Ist auf der Bestellung keine Angabe bezüglich der Kopfhaupthöhe ersichtlich, erfolgt die Fertigung automatisch in der Höhe: 115 cm**

gegen Aufpreis:

Boxunterbau SC65 mit BZR (kubisch) 3-seitig



Achtung!

Bei der Größe 140x200, 120x200 und 100x200 cm ist der BZR von vorne zu öffnen.

Liegefläche:	200x200 cm	180x200 cm	160x200 cm	140x200 cm	120x200 cm	100x200 cm
Breite:	203,0 cm	183,0 cm	163,0 cm	143,0 cm	123,0 cm	103,0 cm
Tiefe:	201,0 cm	201,0 cm	201,0 cm	201,0 cm	201,0 cm	201,0 cm
Höhe:	41,0 cm	41,0 cm	41,0 cm	41,0 cm	41,0 cm	41,0 cm
Matratzenauflagehöhe:	41,0 cm					

Boxunterbau SC66 mit BZR (bombiert) 3-seitig



Achtung!

Bei der Größe 140x200, 120x200 und 100x200 cm ist der BZR von vorne zu öffnen.

Liegefläche:	200x200 cm	180x200 cm	160x200 cm	140x200 cm	120x200 cm	100x200 cm
Breite:	207,0 cm	187,0 cm	167,0 cm	147,0 cm	127,0 cm	107,0 cm
Tiefe:	205,0 cm	205,0 cm	205,0 cm	205,0 cm	205,0 cm	205,0 cm
Höhe:	41,0 cm	41,0 cm	41,0 cm	41,0 cm	41,0 cm	41,0 cm
Matratzenauflagehöhe:	41,0 cm					

MONDO Supreme Comfort

MONDO®

Ausführung mit 10 cm Füßen

gegen Aufpreis:

Boxunterbau SC67 (kubisch) 3-seitig



Achtung!

Bei der Größe 140x200, 120x200 und 100x200 cm ist der BZR von vorne zu öffnen.

Liegefläche:	200x200cm	180x200cm	160x200cm	140x200cm	120x200cm	100x200cm
Breite:	202,0 cm	182,0 cm	162,0 cm	142,0 cm	122,0 cm	102,0 cm
Tiefe:	202,0 cm	202,0 cm	202,0 cm	202,0 cm	202,0 cm	202,0 cm
Höhe:	41,0 cm	41,0 cm	41,0 cm	41,0 cm	41,0 cm	41,0 cm
Matratzenauflagehöhe: 41,0 cm						

Boxunterbau SC68 (bombiert) 3-seitig



Achtung!

Bei der Größe 140x200, 120x200 und 100x200 cm ist der BZR von vorne zu öffnen.

Liegefläche:	200x200cm	180x200cm	160x200cm	140x200cm	120x200cm	100x200cm
Breite:	207,0 cm	187,0 cm	167,0 cm	147,0 cm	127,0 cm	107,0 cm
Tiefe:	204,0 cm	204,0 cm	204,0 cm	204,0 cm	204,0 cm	204,0 cm
Höhe:	41,0 cm	41,0 cm	41,0 cm	41,0 cm	41,0 cm	41,0 cm
Matratzenauflagehöhe: 41,0 cm						

Boxunterbau SC75 mit Motor (kubisch) 3-seitig



Liegefläche:	200x200cm	180x200cm	160x200cm	140x200cm	120x200cm	100x200cm
Breite:	203,0 cm	183,0 cm	163,0 cm	143,0 cm	123,0 cm	103,0 cm
Tiefe:	201,0 cm	201,0 cm	201,0 cm	201,0 cm	201,0 cm	201,0 cm
Höhe:	41,0 cm	41,0 cm	41,0 cm	41,0 cm	41,0 cm	41,0 cm
Matratzenauflagehöhe: 41,0 cm						

Boxunterbau SC76 mit Motor (bombiert) 3-seitig



Liegefläche:	200x200cm	180x200cm	160x200cm	140x200cm	120x200cm	100x200cm
Breite:	207,0 cm	187,0 cm	167,0 cm	147,0 cm	127,0 cm	107,0 cm
Tiefe:	205,0 cm	205,0 cm	205,0 cm	205,0 cm	205,0 cm	205,0 cm
Höhe:	41,0 cm	41,0 cm	41,0 cm	41,0 cm	41,0 cm	41,0 cm
Matratzenauflagehöhe: 41,0 cm						

Standard- Variante:

Kopfhaupt SC20

Optik: wird in Größe 140 cm, 120 cm und 100 cm durchgängig geliefert!



Stoff/Leder

für Liegefläche:	200 cm	180 cm	160 cm	140 cm	120 cm	100 cm
Breite:	211,0 cm	191,0 cm	171,0 cm	151,0 cm	131,0 cm	111,0 cm
Tiefe:	28,0 cm	28,0 cm	28,0 cm	28,0 cm	28,0 cm	28,0 cm
Höhe:	116,0 cm	116,0 cm	116,0 cm	116,0 cm	116,0 cm	116,0 cm

Kopfhaupt SC31



(gegen Aufpreis)

Kissen SC31 sind lose auf das KH aufgesteckt (optional)
Ab Gr. 140 cm nur ein Kissen!

Holz/ Stoff/ Leder

für Liegefläche:	200 cm	180 cm	160 cm	140 cm	120 cm	100 cm
Breite:	215,0 cm	195,0 cm	175,0 cm	155,0 cm	135,0 cm	115,0 cm
Tiefe:	3,5 cm	3,5 cm	3,5 cm	3,5 cm	3,5 cm	3,5 cm
Höhe:	120,0 cm	120,0 cm	120,0 cm	120,0 cm	120,0 cm	120,0 cm

KH optional mit Kissen dann:
Höhe + 4 cm und
Tiefe + 4 cm

Kopfhaupt SC32

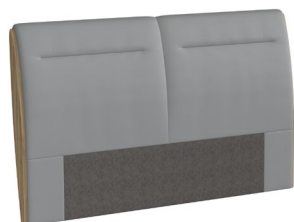

Holz/ Stoff/ Leder

für Liegefläche:	200 cm	180 cm	160 cm	140 cm	120 cm	100 cm
Breite:	223,0 cm	203,0 cm	183,0 cm	163,0 cm	143,0 cm	123,0 cm
Tiefe:	23,0 cm	23,0 cm	23,0 cm	23,0 cm	23,0 cm	23,0 cm
Höhe:	121,0 cm	121,0 cm	121,0 cm	121,0 cm	121,0 cm	121,0 cm

Kopfhaupt SC35



Stoff/Leder

* Bei Bestellung muss die gewünschte Kopfhaupthöhe angeführt werden! Ist auf der Bestellung keine Angabe bezüglich der Kopfhaupthöhe ersichtlich, erfolgt die Fertigung automatisch in der Höhe: 116 cm

für Liegefläche:	200 cm	180 cm	160 cm	140 cm	120 cm	100 cm
Breite:	232,0 cm	212,0 cm	192,0 cm	172,0 cm	152,0 cm	132,0 cm
Tiefe:	13,0 cm	13,0 cm	13,0 cm	13,0 cm	13,0 cm	13,0 cm
Höhen wählbar*:	136,0 cm	126,0 cm	116,0 cm	106,0 cm	96,0 cm	

Standard- Variante:
Kopfhaupt SC36

Stoff/Leder

*** Bei Bestellung muss die gewünschte Kopfhaupthöhe angeführt werden! Ist auf der Bestellung keine Angabe bezüglich der Kopfhaupthöhe ersichtlich, erfolgt die Fertigung automatisch in der Höhe: 131 cm**

für Liegefläche:	200 cm	180 cm	160 cm	140 cm	120 cm	100 cm
Breite:	218,0 cm	198,0 cm	178,0 cm	158,0 cm	138,0 cm	118,0 cm
Tiefe:	25,0 cm	25,0 cm	25,0 cm	25,0 cm	25,0 cm	25,0 cm
Höhen wählbar*:	141,0 cm	131,0 cm	121,0 cm			

MONDO Supreme Comfort



Ausführung mit 10 cm Füßen

Boxunterbau:

stoff- bzw. lederbezogen,
Bettseiten mit Polyätherschaumpolsterung

Unterfederung:

7-Zonen Tonnentaschenfederkern

Kopfhaupt:

stoff- bzw. lederbezogen,
mit Polyätherschaumpolsterung und Polstervliesauflage,
Ausführung: Rücken Futter

Füße (10 cm):

Alu (A22, A420, A462, A488), Chrom (C480, C738), Holz (H59, H75, H84, H170)
Metall schwarz (S22, S480), Kunststoff (K100) Schwebeoptik

Querschnittansicht Boxunterbau SC56:

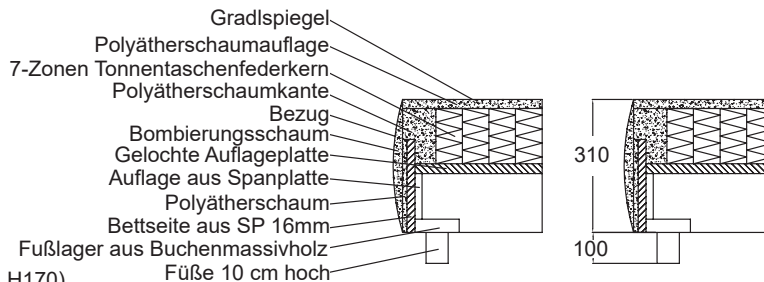

Sockel (10 cm) gegen Aufpreis:

T559
H1122

Holzart für Füße H75, H84, H170: Wildkernbuche natur geölt, Wildeiche natur geölt

oder Zirbe natur 500 geölt !

Holzart für Fuß H59: Wildkernbuche natur geölt !

Aufpreis für Sonderbeiztöne und Ral-Farbtöne (pro Kommission)

Boxunterbau auch in schwebender Optik erhältlich:

Fuß 10 cm: Kunststoff (K100)

Technisch nur bei den Größen 200x200 cm / 180x200 cm / 160x200 cm möglich!

Die Größen 140x200 cm, 120x200 cm und 100x200 cm sind nur auf Anfrage im Werk erhältlich!

Aufpreis für integrierte Unterbett-Beleuchtung WL17 (2er-Set)

Komfortable Aktivierung durch Bewegungssensor.

Diese Leuchte enthält eingebaute LED-Lampen.

Energieklasse WL17: **A**



K100

Fußaufteilung:

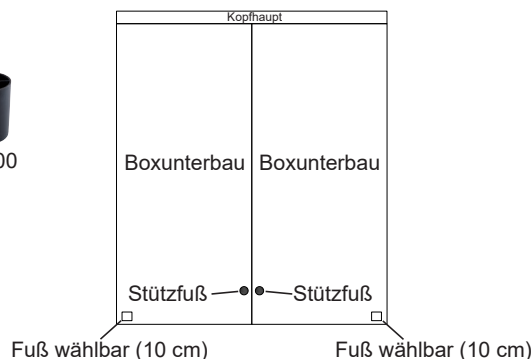

ACHTUNG! Bei BK 67 und BK68 ist Leuchte WL17 technisch nicht möglich!

Aufpreis für Sonderlänge 210 cm bzw. 220 cm

Aufpreis für Sonderlänge 190 cm

Standard-variante

Standard-Variante (preisgleich): Boxunterbau SC55/ SC56 (3- seitig) mit
Kopfhaupt SC21/ SC22/ SC23/ SC24/ SC28/ SC33/ SC34

gegen Aufpreis (siehe nächste Seiten):

- Boxunterbau mit Bettzeugraum SC65/ SC66 (3- seitig)
- Boxunterbau mit Bettzeugraum SC67/ SC68 (3- seitig) mit Sockel
- Boxunterbau mit Motorausführung SC75/ SC76 (3- seitig)
- Kopfhaupt-Variante (mit Kopfteilfunktion) SC20
- Kopfhaupt-Variante (mit Holz) SC31/ SC32
- Kopfhaupt-Variante SC35/ SC36
- Unterfederung TF1000 (statt 7-Zonen Tonnentaschenfederkern)
- Boxunterbau geteilt

Boxunterbau im Ganzen

alle Maße sind Zirkamaße

Liegefläche:	200x200	180x200	160x200	140x200	120x200	100x200
--------------	---------	---------	---------	---------	---------	---------

alle Stoffe Gr.4/ Gr.5/ Gr.8

- Stoffgr. 12
- Stoffgr. 13
- Stoffgr. 16
- Stoffgr. 18
- Stoffgr. 20
- Stoffgr. 22
- Stoffgr. 30
- Stoffgr. 40
- Stoffgr. 45

alle LONG (Gr. C)

- Ledergr. B
- Ledergr. C
- Ledergr. D
- Ledergr. F
- Ledergr. G

Preis bei Stoffbeigabe
Stoffbedarf in m bei B 1,4 m

MONDO Supreme Comfort



Ausführung mit 10 cm Füßen

Aufpreis für Ausführung BZR bei Boxunterbau SC65 und SC66 statt SC55/SC56	- geräumiger Bettzeugraum - seitlich zum Öffnen bei Größe 160/180/200x200 cm - von vorne zum Öffnen bei Größe 140/120/100x200 cm - mit Gasdruckfeder			Boxunterbau SC65 mit BZR (kubisch) 3-seitig	Boxunterbau SC66 mit BZR (bombiert) 3-seitig	
	Boxunterbau geteilt			Boxunterbau im Ganzen		
Liegefläche:	200x200	180x200	160x200	140x200	120x200	100x200

Aufpreis für Sonderlänge 210 cm bzw. 220 cm

Aufpreis für Sonderlänge 190 cm

ACHTUNG: Boxunterbau SC65/SC66, SC67/SC68 und SC75/SC76 sind 4-seitig nicht möglich!
ACHTUNG: Boxunterbau SC65/SC66 und SC75/SC76 sind in der Größe 140x200 cm geteilt technisch nicht möglich!

Aufpreis für Ausführung mit Motor bei Boxunterbau SC75 und SC76 statt SC55/SC56	Kopf- und Fußteil mit Kabelfernbedienung stufenlos verstellbar!			Boxunterbau SC75 mit Motor (kubisch) 3-seitig	Boxunterbau SC76 mit Motor (bombiert) 3-seitig	
	Boxunterbau geteilt			Boxunterbau im Ganzen		
Liegefläche:	200x200	180x200	160x200	140x200	120x200	100x200
-Aufpreis für Funkfernbedienung und LED-Unterbettbeleuchtung* für Boxunterbau						

SC75/SC76 (für beide Seiten):
Aufpreis für Funkfernbedienung und LED-Unterbettbeleuchtung* für Boxunterbau SC75/SC76:
 für die Größen 140x200, 120x200 cm und 100x200 cm

*** ACHTUNG! Nicht WL17!**

(Abb.: Funkfernbedienung inkl. Unterbettleuchte)

ACHTUNG: Boxunterbau SC65/SC66, SC67/SC68 und SC75/SC76 sind 4-seitig nicht möglich!

ACHTUNG! Boxunterbau SC75/SC76 ist in den Sonderlängen 190 cm / 210 cm / 220 cm aus technischen Gründen nicht möglich!

Aufpreis für Unterfederung 7-ZonenTonnentaschenfederkern 1000 statt 7-Zonen Tonnentaschenfederkern						
	für Liegefläche:					
	200x200	180x200	160x200	140x200	120x200	100x200

MONDO Supreme Comfort

MONDO®

Ausführung mit 10 cm Füßen

Boxunterbau SC55/SC56 4-seitig	Boxunterbau SC55 (kubisch) 4-seitig		Boxunterbau SC56 (bombiert) 4-seitig				
	Boxunterbau geteilt			Boxunterbau im Ganzen			
Liegefläche:	200x200	180x200	160x200	140x200	120x200	100x200	
Breite SC55 / SC56:	203/207	183/187	163/167	143/147	123/127	103/107	
Tiefe SC55 / SC56:	204/209	204/209	204/209	204/209	204/209	204/209	
Höhe:	41	41	41	41	41	41	
Matratzenauflagehöhe:	41	41	41	41	41	41	
alle Maße sind Zirkamaße							
alle Stoffe Gr.4/ Gr.5/ Gr.8							
Stoffgr. 12							
Stoffgr. 13							
Stoffgr. 16							
Stoffgr. 18							
Stoffgr. 20							
Stoffgr. 22							
Stoffgr. 30							
Stoffgr. 40							
Stoffgr. 45							
alle LONG (Gr. C)							
Ledergr. B							
Ledergr. C							
Ledergr. D							
Ledergr. F							
Ledergr. G							
Preis bei Stoffbeigabe							
Stoffbedarf in m bei B 1,4 m							

Aufpreis für Sonderlänge 210 cm bzw. 220 cm

Aufpreis für Sonderlänge 190 cm

**Aufpreis für
Kopfhaupt SC20**

stoff- bzw. lederbezogen,
mit Polyätherschaum-
polsterung und Polstervlies-
auflage,
Ausführung: Rücken Futter,
inkl. Kopfteilfunktion

Kopfhaupt SC20

Optik: wird in Größe 140 cm, 120 cm und 100 cm durchgängig geliefert!



für Liegefläche:	200x200	180x200	160x200	140x200	120x200	100x200

**Aufpreis für
Kopfhaupt SC31**

 Ausführung: Holz
optional mit Kissen

 Aufgesteckte, lose Kissen
(optional) gegen Aufpreis

Holz: Wildkernbuche natur geölt oder Wildeiche natur geölt

gegen Aufpreis: restliche Wildeiche Beiztöne gebeizt geölt
gegen Aufpreis: Zirbe natur 500 geölt

für Liegefläche:	200x200	180x200	160x200	140x200	120x200	100x200

**Aufpreis Kissen für
KH SC31 lose (optional)**

2 Kissen
1 Kissen

Liegefläche:	200x200	180x200	160x200	140x200	120x200	100x200
Breite:	84	74	64	108	88	68
Tiefe:	13,5	13,5	13,5	13,5	13,5	13,5
Höhe:	32	32	32	32	32	32

alle Stoffe Gr.4/ Gr.5/ Gr.8

 Stoffgr. 12
 Stoffgr. 13
 Stoffgr. 16
 Stoffgr. 18
 Stoffgr. 20
 Stoffgr. 22
 Stoffgr. 30
 Stoffgr. 40
 Stoffgr. 45

 Ledergr. B
 Ledergr. C
 Ledergr. D
 Ledergr. F
 Ledergr. G

 Preis bei Stoffbeigabe
 Stoffbedarf in m bei B 1,4 m

**Aufpreis für
Kopfhaupt SC32**

stoff- bzw. lederbezogen,
mit Polyätherschaum-
polsterung und Polstervlies-
auflage,
Ausführung: mit Holzappli-
kation

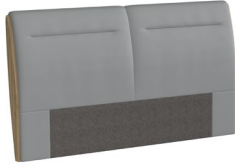

Holz: Wildkernbuche natur geölt oder Wildeiche natur geölt

gegen Aufpreis: restliche Wildeiche Beiztöne gebeizt geölt

gegen Aufpreis: Zirbe natur 500 geölt

für Liegefläche:

200x200

180x200

160x200

140x200

120x200

100x200

**Aufpreis für
Kopfhaupt SC35**

stoff- bzw. lederbezogen,
mit Polyätherschaum-
polsterung und Polstervlies-
auflage,
Ausführung: Rücken Futter
Höhe wählbar!



* Bei Bestellung muss die gewünschte Kopfhaupthöhe
angeführt werden! Ist auf der Bestellung keine Angabe
bezüglich der Kopfhaupthöhe ersichtlich, erfolgt die
Fertigung automatisch in der Höhe: 116 cm

für Liegefläche:

200x200

180x200

160x200

140x200

120x200

100x200

**Aufpreis für
Kopfhaupt SC36**

stoff- bzw. lederbezogen,
mit Polyätherschaum-
polsterung und Polstervlies-
auflage,
Ausführung: Rücken Futter
Höhe wählbar!



* Bei Bestellung muss die gewünschte Kopfhaupthöhe
angeführt werden! Ist auf der Bestellung keine Angabe
bezüglich der Kopfhaupthöhe ersichtlich, erfolgt die
Fertigung automatisch in der Höhe: 131 cm

für Liegefläche:

200x200

180x200

160x200

140x200

120x200

100x200

Matratzen CONTINENTAL COMFORT

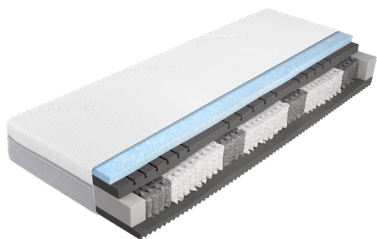
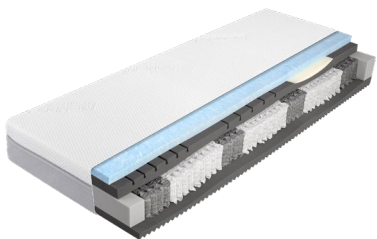
Modell	Beschreibung	Größe	
Ergosante TF 1000 	<p>Dynamischer 7-Zonen Micro Tonnentaschenfederkern (1000 Federn bei 2 m² Federkernfläche). Die hochwertige Ergonomie-Kaltschaumauflage mit Körperkonturschnitt sorgt für eine perfekte Feinanpassung an den menschlichen Körper. Eine druckentlastende, offenporige AquaVISCO Auflage erhöht den Liegekomfort.</p> <p>Elastischer Doppeltuchbezug mit 3D Abstandsgewirke für eine perfekte Durchlüftung. Durch 4 seitigen Reißverschluss abnehmbar und waschbar bis 40°C.</p> <p>Gesamthöhe: ca. 27 cm Härte: H2 (mittelfest) oder H3 (fest)</p>	Liegefläche im Ganzen 80/90x200 100x200 120x200 140x200 160x200 180x200 200x200	
Ergosante TF 1000 Plus 	<p>Dynamischer 7-Zonen Micro Tonnentaschenfederkern (1000 Federn bei 2 m² Federkernfläche). Die hochwertige Ergonomie-Kaltschaumauflage mit Körperkonturschnitt sorgt für eine perfekte Feinanpassung an den menschlichen Körper. Eine druckentlastende, offenporige AquaVISCO Auflage sowie eine softe Schulterkomfortzone aus AquaVISCO erhöht den Liegekomfort.</p> <p>Elastischer Doppeltuchbezug mit 3D Abstandsgewirke für eine perfekte Durchlüftung. Durch 4 seitigen Reißverschluss abnehmbar und waschbar bis 40°C.</p> <p>Gesamthöhe: ca. 27 cm Härte: H2 (mittelfest) oder H3 (fest)</p>	Liegefläche im Ganzen 80/90x200 100x200 120x200 140x200 160x200 180x200 200x200	

Aufpreis für Überlängen 201-220 cm
Breiten über 200 cm nur auf Anfrage im Werk!







A: Auch Partnermatratzen möglich: Preis wie für zwei einzelne Matratzen!

PARTNERMATRATZE:

- 2 Stk. Matratzenkerne
- Doppeltuch-Bezug im Ganzen

Matratzen SCANDINAVIAN COMFORT

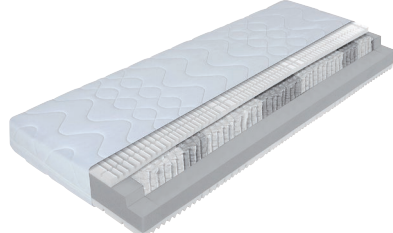
Modell	Beschreibung	Größe	
Supreme KS 160 	<p>Punktelastischer 5-Zonen Kaltschaumkern mit Wellenkonturschnitt, Beckenkomfortzone, Lendenstützzone, Schulterkomfortzone und Kopf- und Fußzone</p> <p>Elastisches Doppeltuch, abnehmbar mit 4-seitigem Zipp, versteppt mit feuchtigkeitsregulierender und atmungsaktiver Klimahohlfaser, waschbar bis 60°C, mit 4 Wendeschlaufen.</p> <p>Höhe: ca. 16 cm Härte: H2 (mittelfest) oder H3 (fest)</p>	80/90x200 100x200 120x200 140x200 160x200 160x200 (geteilt) 180x200 (geteilt) 200x200 (geteilt)	
Supreme KS 180 	<p>Der punktelastische 7-Zonen Kaltschaumkern mit seiner würfelförmigen Oberflächenstruktur ermöglicht ein Abstützen der Wirbelsäule.</p> <p>Elastisches Doppeltuch, abnehmbar mit 4-seitigem Zipp, versteppt mit feuchtigkeitsregulierender und atmungsaktiver Klimahohlfaser, waschbar bis 60°C, mit 4 Wendeschlaufen.</p> <p>Höhe: ca. 18 cm Härte: H2 (mittelfest) oder H3 (fest)</p>	80/90x200 100x200 120x200 140x200 160x200 160x200 (geteilt) 180x200 (geteilt) 200x200 (geteilt)	
Supreme TF 170 	<p>Punktelastischer 7-Zonen Tonnentaschenfederkern mit Vliesabdeckung, Beckenkomfortzone, Schulterkomfortzone, Lendenstützzone und Kopf- und Fußzone. Hochwertige FEELFOAM®-Ummantelung.</p> <p>Elastisches Doppeltuch, abnehmbar mit 4-seitigem Zipp, versteppt mit feuchtigkeitsregulierender und atmungsaktiver Klimahohlfaser, waschbar bis 60°C, mit 4 Wendeschlaufen.</p> <p>Höhe: ca. 19 cm Härte: H2 (mittelfest), H3 (fest) oder H4 (extra fest)</p>	80/90x200 100x200 120x200 140x200 160x200 160x200 (geteilt) 180x200 (geteilt) 200x200 (geteilt)	
Supreme TF 180 	<p>Punktelastischer 7-Zonen Micro- Tonnentaschenfederkern mit 1000 Federn (bei 2 m² Federkernfläche), Beckenkomfortzone, Schulterkomfortzone, Kopf- und Fußzone, Hochwertige FEELFOAM® Ummantelung.</p> <p>Elastisches Doppeltuch, abnehmbar mit 4-seitigem Zipp, versteppt mit feuchtigkeitsregulierender und atmungsaktiver Klimahohlfaser, waschbar bis 60°C, mit 4 Wendeschlaufen.</p> <p>Höhe: ca. 19 cm Härte: H2 (mittelfest), H3 (fest) oder H4 (extra fest)</p>	80/90x200 100x200 120x200 140x200 160x200 160x200 (geteilt) 180x200 (geteilt) 200x200 (geteilt)	
Supreme TF 200 	<p>7-Zonen- Micro Tonnentaschenfederkern mit hochwertiger Kaltschaumabdeckung. Das Drehen und Wenden wird optimal unterstützt. Sorgt für hochelastische Körperkonturanpassung.</p> <p>Elastisches Doppeltuch, abnehmbar durch 4-seitigem Zipp, versteppt mit Klimahohlfaser, waschbar bis 60°C, mit 4 Wendegriffe.</p> <p>Höhe: ca. 22 cm Härte: H2 (mittelfest), H3 (fest), H4 (extra fest) oder H5 (hart)</p>	80/90x200 100x200 120x200 140x200 160x200 160x200 (geteilt) 180x200 (geteilt) 200x200 (geteilt)	

Für alle Matratzen Schaum gilt:

Aufpreis für Überlängen von 201 - 220 cm
Breiten über 160 cm nur auf Anfrage im Werk!



A: Auch Partnermatratzen möglich: Preis wie für zwei einzelne Matratzen!

PARTNERMATRATZE:

- 2 Stk. Matratzenkerne
- Doppeltuch-Bezug im Ganzen

Für alle Matratzen Federkern gilt:

Aufpreis für Überlängen von 201 - 220 cm

Breiten über 160 cm nur auf Anfrage im Werk!

MONDO Supreme Comfort

MONDO®

Matratze mit Stoffbezug

Matratze Supreme KS 160 SL

- Punktelastischer 5- Zonen Kaltschaumkern mit Wellenkonturschnitt, Beckenkomfortzone, Lendenstützzone, Schulterkomfortzone und Kopf- und Fußzone
- Stoff/ Lederbezogen mit beiseitigem Gradspiegel, beidseitig versteppt mit feuchtigkeitsregulierender Klimahohlfaser
- Bei dieser Matratze ist ein Topper von Vorteil!**



- Höhe: ca. 16 cm
- Härte: H2 (mittelfest) oder H3 (fest)

alle Maße sind Zirkamaße

Liegefläche geteilt

Liegefläche im Ganzen

Liegefläche:	200x200	180x200	160x200	140x200	120x200	100x200	80/90x200
--------------	---------	---------	---------	---------	---------	---------	-----------

alle Stoffe Gr.4/ Gr.5/ Gr.8

Stoffgr. 12
Stoffgr. 13
Stoffgr. 16
Stoffgr. 18
Stoffgr. 20
Stoffgr. 22
Stoffgr. 30
Stoffgr. 40
Stoffgr. 45

Ledergr. B
Ledergr. C
Ledergr. D
Ledergr. F
Ledergr. G

Preis bei Stoffbeigabe
Stoffbedarf in m bei B 1,4 m

Für alle Matratzen Schaum gilt:

Aufpreis für Überlängen von 201 - 220 cm
Breiten über 140 cm nur auf Anfrage im Werk!

**A: Auch Partnermatratzen möglich: Preis wie für zwei einzelne Matratzen!**

PARTNERMATRATZE: - 2 Stk. Matratzenkerne - Doppeltuch-Bezug im Ganzen

Matratze Supreme KS 180 SL

- Der punktelastische 7-Zonen Kaltschaumkern mit seiner würfelförmigen Oberflächenstruktur ermöglicht ein Abstützen der Wirbelsäule.
- Stoff/ Lederbezogen mit beidseitigem Gradspiegel, beidseitig versteppt mit feuchtigkeitsregulierender Klimahohlfaser
- Bei dieser Matratze ist ein Topper von Vorteil!**



- Höhe: ca. 18 cm
- Härte: H2 (mittelfest) oder H3 (fest)

alle Maße sind Zirkamaße

Liegefläche geteilt

Liegefläche im Ganzen

Liegefläche:	200x200	180x200	160x200	140x200	120x200	100x200	80/90x200
--------------	---------	---------	---------	---------	---------	---------	-----------

alle Stoffe Gr.4/ Gr.5/ Gr.8

Stoffgr. 12
Stoffgr. 13
Stoffgr. 16
Stoffgr. 18
Stoffgr. 20
Stoffgr. 22
Stoffgr. 30
Stoffgr. 40
Stoffgr. 45

Ledergr. B
Ledergr. C
Ledergr. D
Ledergr. F
Ledergr. G

Preis bei Stoffbeigabe
Stoffbedarf in m bei B 1,4 m

MONDO Supreme Comfort

MONDO**Matratze mit Stoffbezug****Matratze
Supreme TF
170 SL**

- Punktelastischer 7-Zonen Tonnentaschenfederkern mit Vliesabdeckung, Beckenkomfortzone, Schulterkomfortzone, Lendenstützzone und Kopf- und Fußzone.
- Hochwertige FEELFOAM®- Ummantelung.

- Stoff/ Lederbezogen mit beidseitigem Gradspiegel, beidseitig versteppt mit feuchtigkeitsregulierender Klimahohlfaser

Bei dieser Matratze ist ein Topper von Vorteil!

Höhe: ca. 19 cm

Härte: H2 (mittelfest), H3 (fest) oder H4 (extra fest)



alle Maße sind Zirkamaße

Liegefläche geteilt**Liegefläche im Ganzen**

Liegefläche:

200x200

180x200

160x200

140x200

120x200

100x200

80/90x200

alle Stoffe Gr.4/ Gr.5/ Gr.8

Stoffgr. 12
Stoffgr. 13
Stoffgr. 16
Stoffgr. 18
Stoffgr. 20
Stoffgr. 22
Stoffgr. 30
Stoffgr. 40
Stoffgr. 45

Ledergr. B
Ledergr. C
Ledergr. D
Ledergr. F
Ledergr. G

Preis bei Stoffbeigabe
Stoffbedarf in m bei B 1,4 m

Für alle Matratzen Federkern gilt:

Aufpreis für Überlängen von 201 - 220 cm

Breiten über 140 cm nur auf Anfrage im Werk!

**A: Auch Partnermatratzen möglich: Preis wie für zwei einzelne Matratzen!**

PARTNERMATRATZE: - 2 Stk. Matratzenkerne - Doppeltuch-Bezug im Ganzen

**Matratze
Supreme TF
180 SL**

- Punktelastischer 7-Zonen Micro- Tonnentaschenfederkern mit 1000 Federn (bei 2 m² Federkernfläche), Beckenkomfortzone, Schulterkomfortzone, Kopf- und Fußzone,
- Hochwertige FEELFOAM® Ummantelung.

- Stoff/ Lederbezogen mit beidseitigem Gradspiegel, beidseitig versteppt mit feuchtigkeitsregulierender Klimahohlfaser.

Bei dieser Matratze ist ein Topper von Vorteil!

Höhe: ca. 19 cm

Härte: H2 (mittelfest), H3 (fest) oder H4 (extra fest)

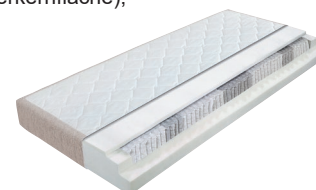

alle Maße sind Zirkamaße

Liegefläche geteilt**Liegefläche im Ganzen**

Liegefläche:

200x200

180x200

160x200

140x200

120x200

100x200

80/90x200

alle Stoffe Gr.4/ Gr.5/ Gr.8

Stoffgr. 12
Stoffgr. 13
Stoffgr. 16
Stoffgr. 18
Stoffgr. 20
Stoffgr. 22
Stoffgr. 30
Stoffgr. 40
Stoffgr. 45

Ledergr. B
Ledergr. C
Ledergr. D
Ledergr. F
Ledergr. G

Preis bei Stoffbeigabe
Stoffbedarf in m bei B 1,4 m

MONDO Supreme Comfort

MONDO®**Matratze mit Stoffbezug****Matratze
Supreme TF
200 SL**

- 7- Zonen- Micro Tonnentaschenfederkern mit hochwertiger Kaltschaumabdeckung.
- Das Drehen und Wenden wird optimal unterstützt. Sorgt für hochelastische Körperkonturanpassung.

- Soff/Lederbezogen mit beidseitigem Gradlspiegel, beidseitig versteppt mit feuchtigkeitsregulierender Klimahohlfaser.

Bei dieser Matratze ist ein Topper von Vorteil!

- Höhe: ca. 22 cm
- Härte: H2 (mittelfest), H3 (fest), H4 (extra fest) oder H5 (hart)

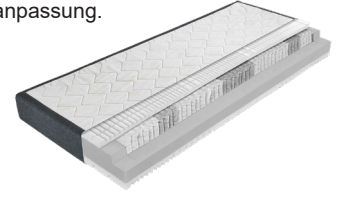

alle Maße sind Zirkamaße

Liegefläche geteilt**Liegefläche im Ganzen**

Liegefläche:

200x200**180x200****160x200****140x200****120x200****100x200****80/90x200**

alle Stoffe Gr.4/ Gr.5/ Gr.8

Stoffgr. 12

Stoffgr. 13

Stoffgr. 16

Stoffgr. 18

Stoffgr. 20

Stoffgr. 22

Stoffgr. 30

Stoffgr. 40

Stoffgr. 45

Ledergr. B

Ledergr. C

Ledergr. D

Ledergr. F

Ledergr. G

Preis bei Stoffbeigabe

Stoffbedarf in m bei B 1,4 m

Für alle Matratzen Federkern gilt:

Aufpreis für Überlängen von 201 - 220 cm

Breiten über 140 cm nur auf Anfrage im Werk!

**A: Auch Partnermatratzen möglich: Preis wie für zwei einzelne Matratzen!**

PARTNERMATRATZE:

- 2 Stk. Matratzenkerne

- Doppeltuch-Bezug im Ganzen

MONDO Supreme Comfort

MONDO®**Topper SCANDINAVIAN COMFORT****Topper Supreme Premium KS**

Elastische 6 cm Kaltschaumplatte mit Durchlochung sorgt für eine hervorragende Durchlüftung.

Elastischer Doppeltuchbezug mit 3D Klimaborder für zusätzliche Querbelüftung und 4-seitigem Reißverschluss, waschbar bis 60°C. Bezug beidseitig versteppt mit feuchtigkeitsregulierender und atmungsaktiver Klimahohlfaser. Das Doppeltuch besteht aus 63% Polyester und 37% Viscose.

Gesamthöhe ca. 8 cm



Liegefläche im Ganzen

Liegefläche:

200x200 180x200 160x200 140x200 120x200 100x200 80/90x200

Topper Supreme Premium VS

Druckentlastende 6 cm Viscoschaumplatte mit Durchlochung sorgt für eine hervorragende Durchlüftung.

Elastischer Doppeltuchbezug mit 3D Klimaborder für zusätzliche Querbelüftung und 4-seitigem Reißverschluss, waschbar bis 60°C. Bezug beidseitig versteppt mit feuchtigkeitsregulierender und atmungsaktiver Klimahohlfaser. Das Doppeltuch besteht aus 63% Polyester und 37% Viscose.

Gesamthöhe ca. 8 cm



Liegefläche im Ganzen

Liegefläche:

200x200 180x200 160x200 140x200 120x200 100x200 80/90x200

Topper Supreme HS Premium

Topper aus offenporigen HyperSoftschaum für eine perfekte Druckentlastung des menschlichen Körpers – mögliche mechanische Weckreize werden minimiert. Sorgt für gute Durchlüftung und optimale Körperanpassung.

Bi-elastischer Topperbezug für eine körpergerechte Konturanpassung an die schlafende Person. Durch die Fähigkeit sich besonders in der Schulter-/Beckenkomfortzone des Toppers extrem punktgenau anzupassen, wird die Wirkung der Auflage ideal unterstützt. Bezug abnehmbar und waschbar bis 40°C.

Gesamthöhe: ca. 10 cm



Liegefläche im Ganzen

Liegefläche:

200x200 180x200 160x200 140x200 120x200 100x200 80/90x200

Topper Supreme Gel Premium

Der Topper aus Gel-Art sorgt für hervorragende Liegeeigenschaften mit ausgezeichneter Körperzonenfeinanpassung.

Bi-elastischer Topperbezug für eine körpergerechte Konturanpassung an die schlafende Person. Durch die Fähigkeit sich besonders in der Schulter-/Beckenkomfortzone des Toppers extrem punktgenau anzupassen, wird die Wirkung der Auflage ideal unterstützt. Bezug abnehmbar und waschbar bis 40°C.

Gesamthöhe: ca. 10 cm

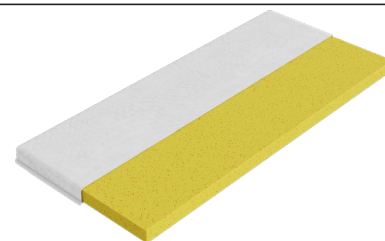

Liegefläche im Ganzen

Liegefläche:

200x200 180x200 160x200 140x200 120x200 100x200 80/90x200

Für alle Topper gilt:

Aufpreis für Überlängen von 201 - 220 cm
Breiten über 200 cm nur auf Anfrage im Werk!

Topper SCANDINAVIAN COMFORT

Topper Supreme LA Premium

Hochelastischer 60 mm Pulslatex-Topper sorgt für eine hervorragende Körperanpassung.

Elastischer Doppeltuchbezug mit 3D Klimaborder für zusätzliche Querbelüftung und 4-seitigem Reißverschluss, waschbar bis 60°C. Bezug beidseitig versteppt mit feuchtigkeitsregulierender und atmungsaktiver Klimahohlfaser. Das Doppeltuch besteht aus 63 % Polyester und 37 % Viskose.

Gesamthöhe: ca. 9 cm



Liegefläche im Ganzen

Liegefläche:

200x200 **180x200** **160x200** **140x200** **120x200** **100x200** **80/90x200**

Topper Supreme Duo KS Aqua

Der Wendetopper mit einer Seite aus elastischem Kaltschaum und einer zweiten Seite aus druckentlastendem Aqua-Visco-Schaum sorgt für eine hervorragende Durchlüftung.

Bi-elastischer Topperbezug für eine körpergerechte Konturanpassung an die schlafende Person. Durch die Fähigkeit sich besonders in der Schulter-/Beckenkomfortzone des Toppers extrem punktgenau anzupassen, wird die Wirkung der Auflage ideal unterstützt. Bezug abnehmbar und waschbar bis 40°C.

Gesamthöhe: ca. 10 cm



Liegefläche im Ganzen

Liegefläche:

200x200 **180x200** **160x200** **140x200** **120x200** **100x200** **80/90x200**

Topper Supreme KS

Elastische 4 cm Kaltschaumplatte.

Elastischer Doppeltuchbezug mit 4-seitigem Reißverschluss, waschbar bis 60°C. Bezug beidseitig versteppt mit feuchtigkeitsregulierender und atmungsaktiver Klimahohlfaser. Das Doppeltuch besteht aus 100% Polyester.

Gesamthöhe ca. 6 cm



Liegefläche im Ganzen

Liegefläche:

200x200 **180x200** **160x200** **140x200** **120x200** **100x200** **80/90x200**

Topper Supreme VS

Druckentlastende 4 cm Viscoschaumplatte.,

Elastischer Doppeltuchbezug mit 4-seitigem Reißverschluss, waschbar bis 60°C. Bezug beidseitig versteppt mit feuchtigkeitsregulierender und atmungsaktiver Klimahohlfaser. Das Doppeltuch besteht aus 100 % Polyester.

Gesamthöhe ca. 6 cm



Liegefläche im Ganzen

Liegefläche:

200x200 **180x200** **160x200** **140x200** **120x200** **100x200** **80/90x200**

Für alle Topper gilt:

Aufpreis für Überlängen von 201 - 220 cm
Breiten über 200 cm nur auf Anfrage im Werk!

MONDO Supreme Comfort

MONDO[®]**Topper SCANDINAVIAN COMFORT****Topper Supreme Aqua**

Topper aus 8 cm Aqua-Visco-Schaum. Besonders atmungsaktiv und feuchtigkeitssableitend für ein gutes Schlafklima. Sorgt für gute Durchlüftung und optimale Körperanpassung.

Elastisches Doppeltuch abnehmbar mit 4-seitigem Zipp, versteppt mit feuchtigkeitsregulierender und atmungsaktiver Klimahohlfaser, waschbar bis 60°C.

Befestigung durch Haftreibung der beiden Bezüge. Keine weitere Befestigung notwendig.



Liegefläche im Ganzen

Gesamthöhe: ca. 10 cm

Liegefläche:

200x200**180x200****160x200****140x200****120x200****100x200****80/90x200****Topper Supreme HR**

Topper aus Kaltschaum mit 8 cm Wellenkonturschnittkern. Besonders atmungsaktiv und feuchtigkeitsableitend für ein gutes Schlafklima. Sorgt für gute Durchlüftung und optimale Körperanpassung.

Elastisches Doppeltuch abnehmbar mit 4-seitigem Zipp, versteppt mit feuchtigkeitsregulierender und atmungsaktiver Klimahohlfaser, waschbar bis 60°C.

Befestigung durch Haftreibung der beiden Bezüge. Keine weitere Befestigung notwendig.

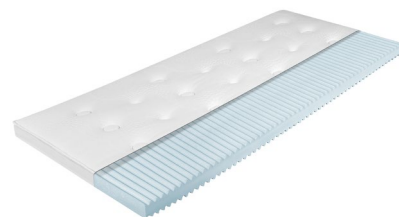

Liegefläche im Ganzen

Gesamthöhe: ca. 10 cm

Liegefläche:

200x200**180x200****160x200****140x200****120x200****100x200****80/90x200****Topper Supreme LA**

Der durchlochte 8 cm Latexkern, sorgt für gute Durchlüftung und hervorragende Körperanpassung.

Elastisches Doppeltuch abnehmbar mit 4-seitigem Zipp, versteppt mit feuchtigkeitsregulierender und atmungsaktiver Klimahohlfaser, waschbar bis 60°C

Befestigung durch Haftreibung der beiden Bezüge. Keine weitere Befestigung notwendig.



Liegefläche im Ganzen

Gesamthöhe: ca. 10 cm

Liegefläche:

200x200**180x200****160x200****140x200****120x200****100x200****80/90x200****Für alle Topper gilt:**

Aufpreis für Überlängen von 201 - 220 cm
Breiten über 200 cm nur auf Anfrage im Werk!

Alle Topper sind auch als Split-Topper erhältlich!**SPLIT-TOPPER:**

- 2 Stk. Topper werden mit einem Zipp mittig verbunden.
- Damit die Funktion von der Motorverstellung beim Bett nicht beeinträchtigt wird.

Berechnung für die Größen 160x200 cm und 180x200 cm: 2x 80/90x200 cm

-Berechnung für die Größe 200x200 cm: 2x 100x200 cm -

Abbildung Split-Topper
(Symbolfoto)

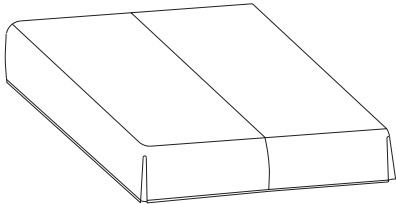

Tagesdecke SC90 alle Maße sind Zirkamaße	Volanthöhe: ca. 41 cm 					
	Liegefläche:	200x200	180x200	160x200	140x200	120x200
alle Stoffe Gr.4/ Gr.5/ Gr.8						
Stoffgr. 12 Stoffgr. 13 Stoffgr. 16 Stoffgr. 18 Stoffgr. 20 Stoffgr. 22 Stoffgr. 30 Stoffgr. 40 Stoffgr. 45						
alle LONG (Gr. C)	-	-	-	-	-	-
Ledergr. B	-	-	-	-	-	-
Ledergr. C	-	-	-	-	-	-
Ledergr. D	-	-	-	-	-	-
Ledergr. F	-	-	-	-	-	-
Ledergr. G	-	-	-	-	-	-
Preis bei Stoffbeigabe Stoffbedarf in m bei B 1,4 m						

Aufpreis für Sonderlänge 210 cm bzw. 220 cm

Aufpreis für Sonderlänge 190 cm

MONDO®

Design

Jedes MONDO Design ist exklusiv und wird von renommierten Designern und Kreativen mit viel Gefühl für die Marke entwickelt. Schließlich geht es am Ende um die Frage, wer bei Dir einziehen darf.

Wir legen besonderen Wert darauf, dass Deine Möbel perfekt zu Dir passen und Dein Zuhause zu einem Teil von Dir machen. Neben höchster Qualität und perfekter Funktionalität achten wir deshalb besonders auf planbare Individualität und emotionale Wärme in unseren Designs.

MONDO ist exklusiv in ausgewählten führenden Einrichtungshäusern in Deiner Nähe erhältlich.

Hinter den exklusiven Designs von MONDO stecken viele kreative Köpfe:



Kurt Beier



K. W. Göcke



Ute Bröker

Qualität

Der Name MONDO steht für zuverlässige Qualität, die Dir lange erhalten bleibt. Wir legen größten Wert auf Hochwertigkeit in Material, Verarbeitung, Funktion und Design. Jedes Möbelstück wird sorgfältig kontrolliert, um sicherzustellen, dass es all unsere strengen Richtlinien erfüllt. Wir sind sogar so überzeugt, dass wir Dir auf jedes Stück fünf Jahre Garantie bieten.



Abonniert unseren Newsletter für Trends, Aktionen & Inspirationen.

www.mondo-moebel.de/newsletter