

Möbel LETZ

Finden und Wohlfühlen



Typenplan

Boston-sleeping von Priess - Rollcontainer in Dunkelgrau/ Alpinweiß

Wichtiger Hinweis für Sie

Etwaige Hinweise des Herstellers in dieser Produktinformation, die sich auf die Gewährleistung beziehen, haben für Sie keinerlei Bindungswirkung und können von Ihnen ignoriert werden. Ihre gesetzlichen Gewährleistungsrechte als Verbraucher uns gegenüber, als Ihrem Verkäufer, werden dadurch in keiner Weise berührt oder eingeschränkt. Sie können sich wegen aller Mängel jederzeit an uns wenden. Darüber hinaus gehende Herstellergarantien bleiben

Deutschland

Möbel Letz GmbH
Am Gewerbepark 11
06895 Zahna-Elster

Tel.: 035383 - 6018 50

Fax.: 035383 - 6018 17

BREITE 49 CM

BREITE 95 CM

DREHTÜRENSCHRÄNKE
HÖHE 211 CM

Dekor-Nr.* Korpus und Front

..05	San Remo Eiche*
..06	Dunkelgrau
..11	Artisan Eiche*
..17	Sandgrau
..25	Lichtweiß
..46	San Remo Eiche*/Front Lichtweiß
..71	San Remo Eiche*/Front Sandgrau
..58	Dunkelgrau/Front Artisan Eiche*
..41	Dunkelgrau/Front Lichtweiß
..68	ArtisanEiche*/Front Lichtweiß
..54	ArtisanEiche*/Front Sandgrau
..72	Artisan Eiche*/Front Dunkelgrau
..47	Lichtweiß/Front San Remo Eiche*
..39	Lichtweiß/Front Dunkelgrau
..64	Lichtweiß/Front Artisan Eiche*
..32	Lichtweiß/Sandgrau
..36	Sandgrau/Front Lichtweiß
..51	Sandgrau/Front Artisan Eiche*

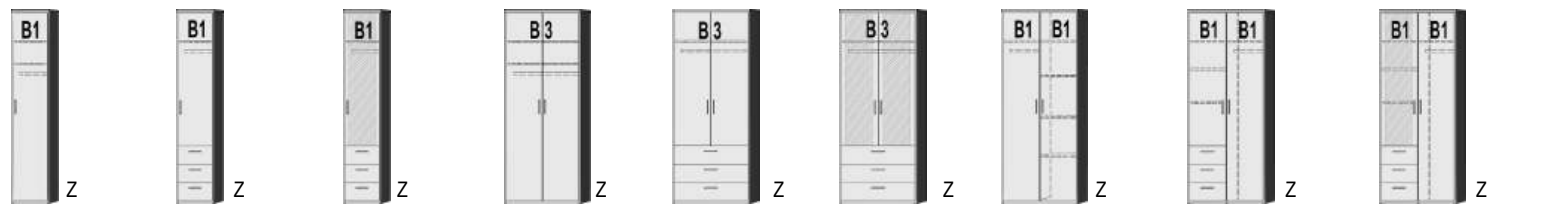

1 Tür 2 Einlegeböden	1 Tür 1 Einlegeboden 1 Kleiderstange	1 Tür mit Spiegel 1 Einlegeboden 1 Kleiderstange 3 Schubkästen	2 Türen 2 Einlegeböden 1 Kleiderstange	2 Türen 1 Einlegeboden 1 Kleiderstange 3 Schubkästen	2 Türen mit Spiegel 1 Einlegeboden 1 Kleiderstange 3 Schubkästen	2 Türen 1 Mittelwand 5 Einlegeböden 1 Kleiderstange	2 Türen 1 Mittelwand 4 Einlegeböden 1 Kleiderstange 3 Schubkästen links	2 Türen linke Tür mit Spiegel 1 Mittelwand 4 Einlegeböden 1 Kleiderstange 3 Schubkästen links
-------------------------	--------------------------------------------	----------------------------------------------------------------------------	----------------------------------------------	---------------------------------------------------------------	------------------------------------------------------------------------------	--------------------------------------------------------------	-------------------------------------------------------------------------------------	--------------------------------------------------------------------------------------------------------------

Tür auf Wunsch auch links angeschlagen

1350.80 ..	1351.80 ..	1351.83 ..	1354.80 ..	1355.80 ..	1355.83 ..	1353.80 ..	1356.80 ..	1356.83 ..
B49, H211, T61,5	B49, H211, T61,5	B49, H211, T61,5	B95, H211, T61,5	B95, H211, T61,5	B95, H211, T61,5	B95, H211, T61,5	B95, H211, T61,5	B95, H211, T61,5

BREITE 95 CM

BREITE 120 CM

BREITE 140,5 CM

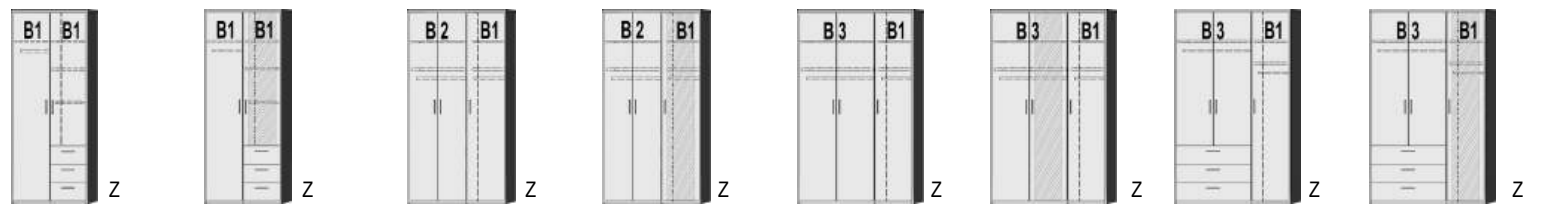

2 Türen 1 Mittelwand 4 Einlegeböden 1 Kleiderstange 3 Schubkästen rechts	2 Türen rechte Tür mit Spiegel 1 Mittelwand 4 Einlegeböden 1 Kleiderstange 3 Schubkästen rechts	3 Türen 1 Mittelwand 4 Einlegeböden 2 Kleiderstangen	3 Türen rechte Tür mit Spiegel 1 Mittelwand 4 Einlegeböden 2 Kleiderstangen	3 Türen 1 Mittelwand 4 Einlegeböden 2 Kleiderstangen	3 Türen mittlere Tür mit Spiegel 1 Mittelwand 4 Einlegeböden 2 Kleiderstangen	3 Türen 1 Mittelwand 3 Einlegeböden 2 Kleiderstangen 3 Schubkästen links	3 Türen rechte lange Tür mit Spiegel 1 Mittelwand 3 Einlegeböden 2 Kleiderstangen 3 Schubkästen links
--------------------------------------------------------------------------------------	----------------------------------------------------------------------------------------------------------------	---------------------------------------------------------------	-----------------------------------------------------------------------------------------	---------------------------------------------------------------	----------------------------------------------------------------------------------------------	--------------------------------------------------------------------------------------	-------------------------------------------------------------------------------------------------------------------------

1357.80 ..	1357.83 ..	1358.80 ..	1358.83 ..	1375.80 ..	1375.83 ..	1376.80 ..	1376.83 ..
B95, H211, T61,5	B95, H211, T61,5	B120, H211, T61,5	B120, H211, T61,5	B140,5, H211, T61,5	B140,5, H211, T61,5	B140,5, H211, T61,5	B140,5, H211, T61,5

BREITE 278 CM

DREHTÜRENSCHRÄNKE HÖHE 211 CM EINLEGEBÖDEN

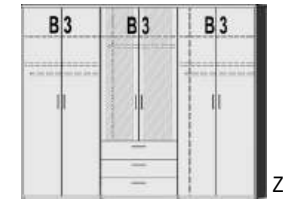
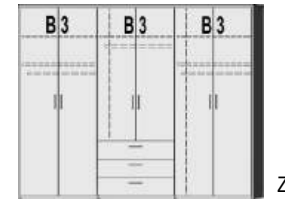
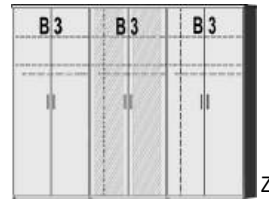
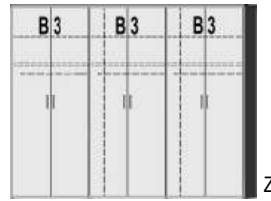

Dekor-Nr.* Korpus und Front

. . 05	San Remo Eiche*			
. . 06	Dunkelgrau	6 Türen		
. . 11	Artisan Eiche*	2 Mittelwände		
. . 17	Sandgrau	6 Einlegeböden		
. . 25	Lichtweiß	3 Kleiderstangen		
. . 46	San Remo Eiche*/Front Lichtweiß			
. . 71	San Remo Eiche*/Front Sandgrau			
. . 58	Dunkelgrau/Front Artisan Eiche*			
. . 41	Dunkelgrau/Front Lichtweiß			
. . 68	ArtisanEiche*/Front Lichtweiß			
. . 54	ArtisanEiche*/Front Sandgrau			
. . 72	Artisan Eiche*/Front Dunkelgrau	1387.80 . .	1387.83 . .	1388.80 . .
. . 47	Lichtweiß/Front San Remo Eiche*	B278, H211, T61,5	B278, H211, T61,5	B278, H211, T61,5
. . 39	Lichtweiß/Front Dunkelgrau			
. . 64	Lichtweiß/Front Artisan Eiche*			
. . 32	Lichtweiß/Sandgrau			
. . 36	Sandgrau/Front Lichtweiß			
. . 51	Sandgrau/Front Artisan Eiche*			

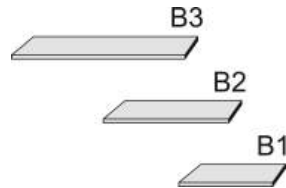

Einlegeböden
für Drehtüren-
schränke Höhe 211 cm
22 mm stark
Längskanten ummantelt

Tiefe 53 cm

B3	B2	B1
1347.80 . .	1348.80 . .	1349.80 . .
B 90	B 69	B 44,2

BREITE 100,5/100,5 CM

BREITE 95,5/95,5 CM

ECKSCHRÄNKE
HÖHE 211 CM
DREHTÜRENSCHRÄNKE
HÖHE 146,5 CM, ZUBEHÖR

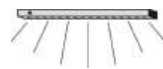
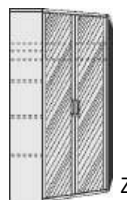
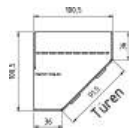

Dekor-Nr.*	Korpus und Front
..05	San Remo Eiche*
..06	Dunkelgrau
..11	Artisan Eiche*
..17	Sandgrau
..25	Lichtweiß
..46	San Remo Eiche*/Front Lichtweiß
..71	San Remo Eiche*/Front Sandgrau
..58	Dunkelgrau/Front Artisan Eiche*
..41	Dunkelgrau/Front Lichtweiß
..68	Artisan Eiche*/Front Lichtweiß
..54	Artisan Eiche*/Front Sandgrau
..72	Artisan Eiche*/Front Dunkelgrau
..47	Lichtweiß/Front San Remo Eiche*
..39	Lichtweiß/Front Dunkelgrau
..64	Lichtweiß/Front Artisan Eiche*
..32	Lichtweiß/Sandgrau
..36	Sandgrau/Front Lichtweiß
..51	Sandgrau/Front Artisan Eiche*

	Eckschrank 2 Türen 1 Boden 1 Kleiderstange links: Wäschefacheinteilung 43cm breit mit 4 Böden	Eckschrank mit Spiegel 2 Türen 1 Boden 1 Kleiderstange links: Wäschefacheinteilung 43cm breit mit 4 Böden	Beleuchtung für Eckschrank Art.-Nr. 1365 LED-Beleuchtung mit Bewegungsmelder	Eckschrank 1 Tür, rechts angeschlagen auch links verwendbar 2 große Böden, B90cm 4 kleine Böden, B33cm 1 Kleiderstange	Eckschrank 1 Tür mit Spiegel, rechts angeschlagen, auch links verwendbar 2 große Böden, B90cm 4 kleine Böden, B33cm 1 Kleiderstange	Einlegeböden für Eckschrank 22 mm stark V5
	1345.80 ..	1345.83 ..	6854.8001	1346.80 ..	1346.83 ..	6270.80 ..
	B100,5/100,5, H211, T36,5/36,5	B100,5/100,5, H211, T36,5/36,5		B95,5/95,5, H211, T61,5/61,5	B95,5/95,5, H211, T61,5/61,5	B90, T53

BREITE 49 CM

BREITE 73,5 CM

BREITE 95 CM

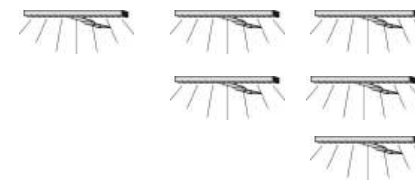
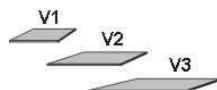
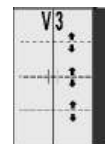
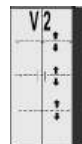

1 Stück 2 Stück 3 Stück

Drehtürenschränk
1 Tür
3 Einlegeböden

Drehtürenschränk
2 Türen
3 Einlegeböden

Drehtürenschränk
2 Türen
3 Einlegeböden

Einlegeböden
für Drehtürenschränke
22 mm stark

LED-Aufbauleuchte
für Kleiderschränke
Auslegerarm mittig
mit 18 LED, 1,5W, 12V, Trafo
4m Kabel mit Fußschalter

Tür auf Wunsch
auch links
angeschlagen

V1 V2 V3

1360.80 ..	1361.80 ..	1362.80 ..	5290.80 ..	5291.80 ..	5292.80 ..	6421.8001	6422.8001	6423.8001
B49, H146,5, T61,5	B73,5, H146,5, T61,5	B95, H146,5, T61,5	B41,5, T53	B66,3, T53	B87,3, T53	B 35,2 H 4	B 35,2 H 4	B 35,2 H 4

SCHWEBETÜREN- SCHRÄNKE HÖHE 211CM ZUBEHÖR

BREITE 125 CM

BREITE 144 CM

BREITE 187 CM

Dekor-Nr.* Korpus und Front

..05	San Remo Eiche*		Z		Z		Z		Z		Z		Z	
..06	Dunkelgrau	Schwebetürenschränk mit Griffleiste wahlweise silber oder schwarz		linke Tür mit Spiegel		Schwebetürenschränk mit Griffleiste wahlweise silber oder schwarz		linke Tür mit Spiegel		Schwebetürenschränk mit Griffleiste wahlweise silber oder schwarz		linke Tür mit Spiegel		Türdämpfer 1 Satz
..11	Artisan Eiche*	1 Mittelwand		1 Mittelwand		1 Mittelwand		1 Mittelwand		1 Mittelwand		1 Mittelwand		nur für 2-türige Schwebetürenschränke
..17	Sandgrau	4 Einlegeböden		4 Einlegeböden		4 Einlegeböden		4 Einlegeböden		4 Einlegeböden		4 Einlegeböden		
..25	Lichtweiß	2 Kleiderstangen		2 Kleiderstangen		2 Kleiderstangen		2 Kleiderstangen		2 Kleiderstangen		2 Kleiderstangen		
..46	San Remo Eiche*/Front Lichtweiß			Spiegel auch rechts verwendbar				Spiegeltür auch rechts verwendbar				Spiegeltür auch rechts verwendbar		
..71	San Remo Eiche*/Front Sandgrau	6306.80 ..		6306.83 ..		6310.80 ..		6310.83 ..		6315.80 ..		6315.83 ..		6308.8001
..58	Dunkelgrau/Front Artisan Eiche*	B125 H211	T64,5	B125 H211	T64,5	B144 H211	T64,5	B144 H211	T64,5	B187 H211	T64,5	B187 H211	T64,5	
..41	Dunkelgrau/Front Lichtweiß													
..68	Artisan Eiche*/Front Lichtweiß													
..54	Artisan Eiche*/Front Sandgrau													
..72	Artisan Eiche*/Front Dunkelgrau													
..47	Lichtweiß/Front San Remo Eiche*													
..39	Lichtweiß/Front Dunkelgrau													
..64	Lichtweiß/Front Artisan Eiche*													
..32	Lichtweiß/Sandgrau													
..36	Sandgrau/Front Lichtweiß													
..51	Sandgrau/Front Artisan Eiche*													

BREITE 215 CM

BREITE 278 CM

Schwebetürenschränk mit Griffleiste wahlweise silber oder schwarz	mittlere Tür mit Spiegel	Schwebetürenschränk mit Griffleiste wahlweise silber oder schwarz	mittlere Tür mit Spiegel	Türdämpfer 1 Satz	Einsatz für Schwebetürenschränk	Einlegeböden für Dreh- und Schwebetürenschränke	Einlegeböden für Schwebetürenschränk	
2 Mittelwände	2 Mittelwände	2 Mittelwände	2 Mittelwände	nur für 3-türige Schwebetürenschränk	3 Schubkästen mit Soft-Stop-Führung und Griff	Höhe 211cm	22mm stark	
6 Einlegeböden	6 Einlegeböden	6 Einlegeböden	6 Einlegeböden		Längskanten ummantelt	Tiefe 53cm		
3 Kleiderstangen	3 Kleiderstangen	3 Kleiderstangen	3 Kleiderstangen					
								V4
						B2	B3	
6316.80 ..	6316.83 ..	6317.80 ..	6317.83 ..	6301.8001	6307.80 ..	6271.80 ..	6270.80 ..	5293.80 ..
B215 H211	B215 H211	B278 H211	B278 H211		B50,5 H59 T50	B69	B90	B59,5, T53

EINSÄTZE FÜR SCHRÄNKE

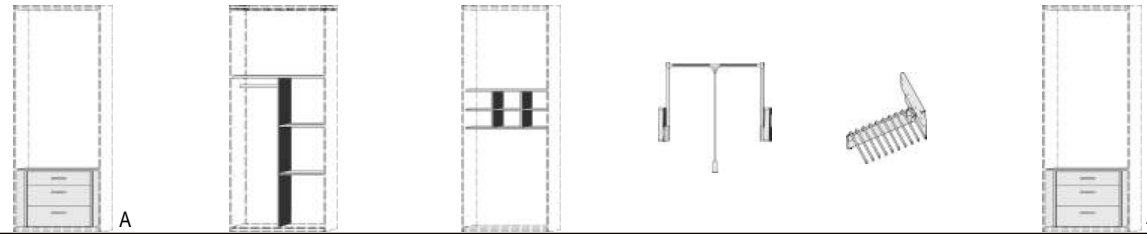

Dekor-Nr.* Korpus und Front

. . 05	San Remo Eiche*
. . 06	Dunkelgrau
. . 11	Artisan Eiche*
. . 17	Sandgrau
. . 25	Lichtweiß
. . 46	San Remo Eiche*/Front Lichtweiß
. . 71	San Remo Eiche*/Front Sandgrau
. . 58	Dunkelgrau/Front Artisan Eiche*
. . 41	Dunkelgrau/Front Lichtweiß
. . 68	ArtisanEiche*/Front Lichtweiß
. . 54	ArtisanEiche*/Front Sandgrau
. . 72	Artisan Eiche*/Front Dunkelgrau
. . 47	Lichtweiß/Front San Remo Eiche*
. . 39	Lichtweiß/Front Dunkelgrau
. . 64	Lichtweiß/Front Artisan Eiche*
. . 32	Lichtweiß/Sandgrau
. . 36	Sandgrau/Front Lichtweiß
. . 51	Sandgrau/Front Artisan Eiche*

Schrankeinsatz unten
3 Schubkästen für Fach B3

T-Fach
1 Kleiderstange
1 Mittelwand
2 Böden für Fach B3

6-Fächer
6 Nischen
Nischenmaß B29, H 23,5cm für Fach B3

Teleskop-Kleiderstange nur für Fach E5 und Fach B3
max. Belastung: 10 kg

Hosenhalter für 10 Hosen

Schrankeinsatz unten
3 Schubkästen für Fach B2

PASSEND FÜR FACH B3

. . 72	Artisan Eiche*/Front Dunkelgrau	9927.80 . .	9920.80 . .	9921.80 . .	9922.8001	9922.8001	9928.80 . .
. . 47	Lichtweiß/Front San Remo Eiche*	B 90, H 62	B 90, H 143	B 90, H 53,5		B 46,5, H 10 T48	B 69, H 62

BREITE 46 CM

BREITE 71 CM

**JUMBOKOMMODEN
HÖHE 97 CM**

KLEIDERSCHRANKTIEFE - KOMMODEN TIEFE: 61,5 CM

Dekor-Nr.* Korpus und Front

. . 05	San Remo Eiche*
. . 06	Dunkelgrau
. . 11	Artisan Eiche*
. . 17	Sandgrau
. . 25	Lichtweiß
. . 46	San Remo Eiche*/Front Lichtweiß
. . 71	San Remo Eiche*/Front Sandgrau
. . 58	Dunkelgrau/Front Artisan Eiche*
. . 41	Dunkelgrau/Front Lichtweiß
. . 68	ArtisanEiche*/Front Lichtweiß
. . 54	ArtisanEiche*/Front Sandgrau
. . 72	Artisan Eiche*/Front Dunkelgrau
. . 47	Lichtweiß/Front San Remo Eiche*
. . 39	Lichtweiß/Front Dunkelgrau
. . 64	Lichtweiß/Front Artisan Eiche*
. . 32	Lichtweiß/Sandgrau
. . 36	Sandgrau/Front Lichtweiß
. . 51	Sandgrau/Front Artisan Eiche*



1 Tür, rechts
angeschlagen
2 verstellb. Böden

1 Tür, rechts
angeschlagen
1 verstellb. Boden
2 Schubk.(SK),
SK-Blende:
2xH13,8cm

5 Schubk.(SK),
SK-Blende:
2xH13,8cm
3xH20,8cm

2 Türen
2 verstellb. Böden

2 Türen
1 verstellb. Boden
2 Schubk.(SK),
SK-Blende:
2xH13,8cm

5 Schubk.(SK),
SK-Blende:
2xH13,8cm
3xH20,8cm

| TÜR auf Wunsch auch links angeschlagen |

	1400.80 ..	1401.80 ..	1402.80 ..	1405.80 ..	1406.80 ..	1407.80 ..
	B46, H97, T61,5	B46, H97, T61,5	B46, H97, T61,5	B71, H97, T61,5	B71, H97, T61,5	B71, H97, T61,5

BREITE 92 CM

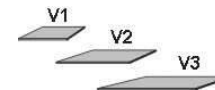

2 Türen
2 verstellb. Böden

2 Türen
1 verstellb. Boden
2 Schubk.(SK),
SK-Blende:
2xH13,8cm

5 Schubk.(SK),
SK-Blende:
2xH13,8cm
3xH20,8cm

Einlegeböden
für Jumbokommoden
22 mm stark

durchgehende Deckplatte
max. Breite bis 206cm

V1 V2 V3

1411.80 ..	1412.80 ..	1413.80 ..	5290.80 ..	5291.80 ..	5292.80 ..	1419.80 ..
B92, H97, T61,5	B92, H97, T61,5	B92, H97, T61,5	B41,5, T53	B66,3, T53	B87,3, T53	

BETTEN

Matratze und Lattenrost
nicht im Lieferumfang enthalten

Dekor-Nr.*

.. 05	San Remo Eiche*
.. 06	Dunkelgrau
.. 11	Artisan Eiche*
.. 17	Sandgrau
.. 25	Lichtweiß

Stoff-Polsterkopfteil

..... 03	Anthrazit
----------	-----------

Auch in
Komforthöhe 49 cm

ohne Kopfteil

mit Stoff-Polsterkopfteil



Aufpreis für
Komforthöhe:

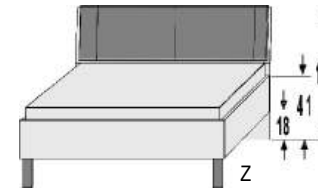

	Polstermaße in cm	ohne Kopfteil			Art.-Nr.	Preis	mit Stoff-Polsterkopfteil			Art.-Nr.	Preis
		B	L	H			B	L	H		
90er	90x200	97	205	41/49	1501.80	97	213	41/100	1501.83	
	90x220	97	225	41/49	1502.80	97	233	41/100	1502.83	
100er	100x200	107	205	41/49	1504.80	107	213	41/100	1504.83	
	100x220	107	225	41/49	1505.80	107	233	41/100	1505.83	
120er	120x200	127	205	41/49	1507.80	127	213	41/100	1507.83	
	120x220	127	225	41/49	1508.80	127	233	41/100	1508.83	
140er	140x200	147	205	41/49	1510.80	147	213	41/100	1510.83	
	140x220	147	225	41/49	1511.80	147	233	41/100	1511.83	
180er	180x200	187	205	41/49	1516.80	187	213	41/100	1516.83	
	180x220	187	225	41/49	1517.80	187	233	41/100	1517.83	
200er	200x200	207	205	41/49	1519.80	207	213	41/100	1519.83	
	200x220	207	225	41/49	1520.80	207	233	41/87	1520.83	

ZUBEHÖR

Dekor-Nr.* Korpus und Front

.. 05	San Remo Eiche*
.. 06	Dunkelgrau
.. 11	Artisan Eiche*
.. 17	Sandgrau
.. 25	Lichtweiß
.. 46	San Remo Eiche*/Front Lichtweiß
.. 71	San Remo Eiche*/Front Sandgrau
.. 58	Dunkelgrau*/Front Artisan Eiche*
.. 41	Dunkelgrau*/Front Lichtweiß
.. 68	Artisan Eiche*/Front Lichtweiß
.. 54	Artisan Eiche*/Front Sandgrau
.. 72	Artisan Eiche*/Front Dunkelgrau
.. 47	Lichtweiß*/Front San Remo Eiche*
.. 39	Lichtweiß*/Front Dunkelgrau
.. 64	Lichtweiß*/Front Artisan Eiche*
.. 32	Lichtweiß*/Sandgrau
.. 36	Sandgrau*/Front Lichtweiß
.. 51	Sandgrau*/Front Artisan Eiche*

						
	Rollbettkasten für Art.-Nr. 1501. bis 1520	Anhängetisch Maximale Belastbarkeit: 10 kg	Nachtschrank 2 Schubk. (SK), SK-Blende: 2xH20,8cm	Nachtschrank 1 Nische 1 Schubk.(SK), SK-Blende: H20,8cm	Hänge-Nachtschrank 1 Schubkasten mit Paneel-Rückwand	LED-Flexleuchte verstellbarer Arm nur in Schwarz (EndNr. ..10) oder Weiß(EndNr. ..25) lieferbar 1er Set 2er Set
	6800.80 ..	5754.80 ..	1490.80 ..	1491.80 ..	1495.80 ..	6852.80 .. 6853.80 ..
	B130, H17, T70	B50, T35	B46, H49,5 T36,5	B46, H49,5 T36,5	B47, H65, T38	

*Die Oberflächen-Dekore sind furniergetreue Nachbildungen

B=Breite,H=Höhe,T=Tiefe in cm

Kleine Abweichungen vorbehalten

DUO-LIEGE DOPPELLIEGE STAURAUMLIEGE KASTENLIEGE

Höhe der vorderen Bettseite: 49cm

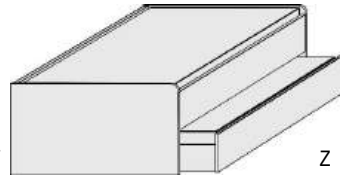

Z

Höhe der vorderen Bettseite: 49cm

n u r mit rundem Muschelgriff silberfarbig oder schwarz lieferbar

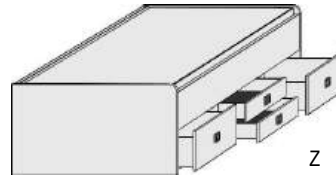

Z

Dekor-Nr.* Korpus und Front

.. 05 San Remo Eiche*

.. 06 Dunkelgrau

.. 11 Artisan Eiche*

.. 17 Sandgrau

.. 25 Lichtweiß

.. 46 San Remo Eiche*/Front Lichtweiß

.. 71 San Remo Eiche*/Front Sandgrau

.. 58 Dunkelgrau/Front Artisan Eiche*

.. 41 Dunkelgrau/Front Lichtweiß

.. 68 Artisan Eiche*/Front Lichtweiß

.. 54 Artisan Eiche*/Front Sandgrau

.. 72 Artisan Eiche*/Front Dunkelgrau

.. 47 Lichtweiß/Front San Remo Eiche*

.. 39 Lichtweiß/Front Dunkelgrau

.. 64 Lichtweiß/Front Artisan Eiche*

.. 32 Lichtweiß/Sandgrau

.. 36 Sandgrau/Front Lichtweiß

.. 51 Sandgrau/Front Artisan Eiche*

Doppel-Liege
Liegefläche
oben: 90x200cm
unten: 90x190cm

Liegefläche
oben: 120x200cm
unten: 90x190cm

unten Rollbettkasten, SK-Blende H22,8cm,
mit festem Boden

Max. Matratzenhöhe
im Rollbettkasten: 18cm

Stauraum-Liege
Matratzenmaß: 90x200 cm

Matratzenmaß: 120x200 cm

unten 2 große Schubkästen außen, SK-Blende 2xB64,5cm x H24cm,
2 kleine Schubkästen innen, SK-Blende 2xB64,5cm x H12cm

6571.80 ..

6573.80 ..

6531.80 ..

6533.80 ..

B97, H54,5, L205

B127, H54,5, L205

B97, H54,5, L205

B127, H54,5, L205

Matratze und Lattenrost
nicht im Lieferumfang enthalten

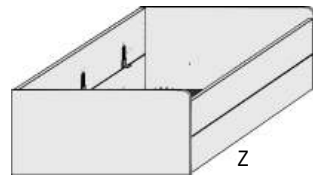

Z

Kasten-Liege
Liegefläche 90x200cm

Liegefläche 120x200cm

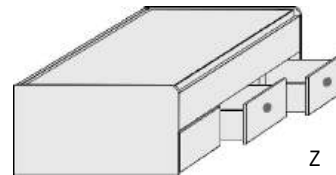

Z

Kasten-Liege mit 2 Schubkästen und einer Blende
Liegefläche 90x200cm Liegefläche 120x200cm

Schubkästen rechts
oder links verwendbar

n u r mit Muschelgriff silberfarbig
oder schwarz lieferbar

6545.80 ..

6547.80 ..

6555.80 ..

6557.80 ..

B97 H54,5 L204,5

B127 H54,5 L204,5

B97 H54,5 L204,5

B127 H54,5 L204,5

ANHÄNGETISCH KOPF-/BETTSEITEN- POLSTER IN KUNSTLEDER ODER STOFF, KASTENBETT

Maximale Belastbarkeit: 10 kg

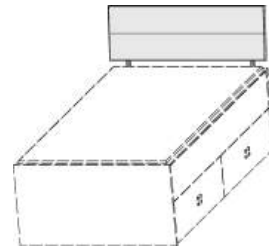
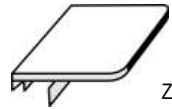

Ausführung Kunstleder

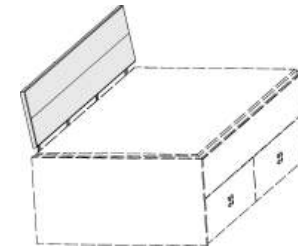

Dekor-Nr.*	Korpus und Front
.. 05	San Remo Eiche*
.. 06	Dunkelgrau
.. 11	Artisan Eiche*
.. 17	Sandgrau
.. 25	Lichtweiß
.. 46	San Remo Eiche*/Front Lichtweiß
.. 71	San Remo Eiche*/Front Sandgrau
.. 58	Dunkelgrau/Front Artisan Eiche*
.. 41	Dunkelgrau/Front Lichtweiß
.. 68	ArtisanEiche*/Front Lichtweiß
.. 54	ArtisanEiche*/Front Sandgrau
.. 72	Artisan Eiche*/Front Dunkelgrau
.. 47	Lichtweiß/Front San Remo Eiche*
.. 39	Lichtweiß/Front Dunkelgrau
.. 64	Lichtweiß/Front Artisan Eiche*
.. 32	Lichtweiß/Sandgrau
.. 36	Sandgrau/Front Lichtweiß
.. 51	Sandgrau/Front Artisan Eiche*

Anhängetisch

Kopfteilpolster für Kastenbett
Kunstleder
wahlweise in 3 Ausführungen

Bettseitenpolster für Kastenbett
Kunstleder
wahlweise in 3 Ausführungen

08 Havanna
25 Weiss
39 Anthrazit
Polsterrücken zur Wand ausrichten

08 Havanna
25 Weiss
39 Anthrazit
Polsterrücken zur Wand ausrichten

für Breite 90 cm für Breite 100 cm für Breite 120 cm für Breite 140 cm

	5754.80 ..	6804.80 ..	6805.80 ..	6806.80 ..	6807.80 ..	6808.80 ..
	B 35, T 50	B 81, H 30	B 91, H 30	B 111, H 30	B 131, H 30	L 204, H 30

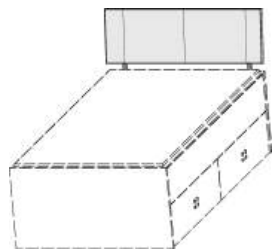

Ausführung Stoff

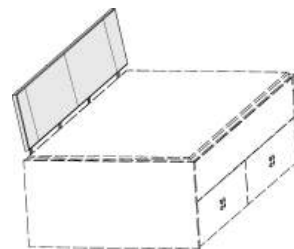

Matratzenmaß:
90x200cm

Matratzenmaß:
100x200cm

Matratzenmaß:
120x200cm

Matratzenmaß:
140x200cm

Kopfteilpolster für Kastenbett
Ausführung Stoff

Bettseitenpolster für Kastenbett
Ausführung Stoff

Kastenbett mit zwei großen Schubkästen
- doppelwandiges Stahl-Schubkastensystem, Seitenhöhe 22 cm
- Vollauszug, öffnet den Schubkasten vollständig und erlaubt 100 % Zugriff auf das Innere des Schubkastens
- 65 cm Schubkastentiefe, außerordentliche Stabilität: Belastung 60 kg
- leichter und ruhiger Lauf durch das einzigartige Prismenprinzip
- gleichmäßiger und übergangsfreier Lauf durch Synchronsteuerung
- optimal abgestimmter Dämpf- und Schließkomfort
- sanfter Einlauf der Schubkästen, Maße der Schubkästen ca. B95, H22, T65 cm
- standardmäßig mit hochwertigem Klappgriff Nr. 601

nur in Anthrazit

nur in Anthrazit

Polsterrücken zur Wand ausrichten

Polsterrücken zur Wand ausrichten

für Breite 90 cm für Breite 100 cm für Breite 120 cm für Breite 140 cm

9910.8039	9911.8039	9912.8039	9913.8039	9917.8039	6535.80 ..	6536.80 ..	6537.80 ..	6538.80 ..
B 84,7, H 37	B 94,7, H 37	B 104,7, H 37	B 124,7, H 37	L 204,7, H 37	B 96, H 50, L 205	B 106, H 50, L 205	B 126, H 50, L 205	B 146, H 50, L 205

GARDEROBEN WANDSPIEGEL SCHUHBÄNKE

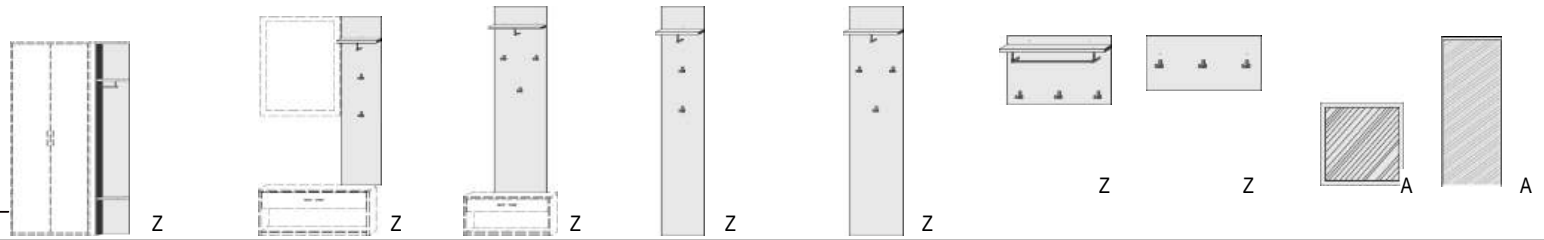

Dekor-Nr.*	Korpus und Front									
..05	San Remo Eiche*									
..06	Dunkelgrau	Garderobe	Garderobe	Garderobe	Garderobe	Garderobe	Garderobe	Garderobe	Wandspiegel	Wandspiegel
..11	Artisan Eiche*	2 Ablageböden	1 Garderobenstange für Kleiderbügel	1 Ablageboden	1 Ablageboden	1 Ablageboden	1 Ablageboden	1 Ablageboden		
..17	Sandgrau	1 Garderobenstange	2 Kleiderhaken	1 Garderobenstange für Kleiderbügel	1 Garderobenstange für Kleiderbügel	1 Garderobenstange für Kleiderbügel	1 Garderobenstange für Kleiderbügel	1 Garderobenstange für Kleiderbügel		
..25	Lichtweiß									
..46	San Remo Eiche*/Front Lichtweiß									
..71	San Remo Eiche*/Front Sandgrau									
..58	Dunkelgrau/Front Artisan Eiche*									
..41	Dunkelgrau/Front Lichtweiß									
..68	Artisan Eiche*/Front Lichtweiß									
..54	Artisan Eiche*/Front Sandgrau									
..72	Artisan Eiche*/Front Dunkelgrau	6414.80 ..	1731.80 ..	1732.80 ..	6460.80 ..	6461.80 ..	1735.80 ..	1736.80 ..	6415.80 ..	6419.80 ..
..47	Lichtweiß/Front San Remo Eiche*	B 35, H211, T35	B 35 H 153	B 45,5 H 153	B 35 H 203,2	B 45,5 H 203,2	B 71 H 45	B 70,2 H 35	B 70 H 90	B 45,5 H 153
..39	Lichtweiß/Front Dunkelgrau									
..64	Lichtweiß/Front Artisan Eiche*									
..32	Lichtweiß/Sandgrau									
..36	Sandgrau/Front Lichtweiß									
..51	Sandgrau/Front Artisan Eiche*									

Alle Beschläge in silber oder schwarz lieferbar
Maximale Belastbarkeit Ablageboden: 12 kg Kleiderhaken: 9 kg



<p>Schuhbank 1 Nische H 20cm 1 Schubk.(SK), SK-Blenden: H13,8cm</p>	<p>Sitzkissen Kunstlederpolster für Art.-Nr. 6408.80 .. lieferbar in den Dekoren: Art.-Nr. 6495.8008 Havanna Art.-Nr. 6495.8025 Weiß Art.-Nr. 6495.8039 Anthrazit Art.-Nr. 6495.8004 Fango</p>	<p>Schuhbank 1 Nische H 20cm 1 Schubk.(SK), SK-Blenden: H13,8cm</p>	<p>Sitzkissen Kunstlederpolster für Art.-Nr. 6407.80 .. lieferbar in den Dekoren: Art.-Nr. 6496.8008 Havanna Art.-Nr. 6496.8025 Weiß Art.-Nr. 6496.8039 Anthrazit Art.-Nr. 6496.8004 Fango</p>	<p>Ankleidebank mit Kunstlederpolster Polsterhöhe: 5 cm Zusatzbestell-Nr. für Polster nur lieferbar in den Dekoren: Art.-Nr. 6409.80...01 Havanna Art.-Nr. 6409.80...02 Weiß Art.-Nr. 6409.80...03 Anthrazit Art.-Nr. 6409.80...04 Fango</p>
-------------------------------------------------------------------------------------	----------------------------------------------------------------------------------------------------------------------------------------------------------------------------------------------------------------------------	-------------------------------------------------------------------------------------	----------------------------------------------------------------------------------------------------------------------------------------------------------------------------------------------------------------------------	------------------------------------------------------------------------------------------------------------------------------------------------------------------------------------------------------------------------------------------------------------------------------

6408.80 ..	6495.80 ..	6407.80 ..	6496.80 ..	6409.80 ..
B 75 H 42 T 35,5	B 70 H 5 T 33	B 96 H 42 T 35,5	B 88 H 5 T 33	B 96, H 41,5, T 35,5

BREITE 46 CM

**ELEMENTE
HÖHE 201,5 CM**

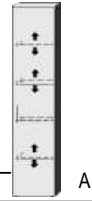

2 Beleuchtungen
für Art.-Nr. 1421...

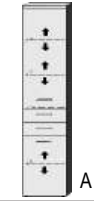
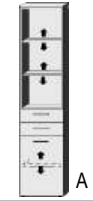
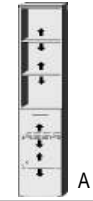

Dekor-Nr.* Korpus und Front

. . 05	San Remo Eiche*	A	A		A	A	A	A
. . 06	Dunkelgrau	1 Tür, rechts	1 Tür, rechts	LED	1 Tür, rechts	1 Tür, rechts	2 Türen, rechts	1 Fachboden
. . 11	Artisan Eiche*	angeschlagen	angeschlagen,	Glasboden-	angeschlagen	angeschlagen	angeschlagen	3 verstellb. Böden
. . 17	Sandgrau	1 Fachboden	mit Glasausschnitt	beleuchtung	4 verstellb. Böden	3 verstellb. Böden	3 verstellb. Böden	
. . 25	Lichtweiß	3 verstellb. Böden	Rahmen silberfarbig	Komplett mit Trafo,		2 Schubk.(SK),	2 Schubk.(SK),	
. . 46	San Remo Eiche*/Front Lichtweiß		1 verstellb. Boden	Fußschalter		SK-Blende:	SK-Blende:	
. . 71	San Remo Eiche*/Front Sandgrau		2 Glasböden	und 4,5 m Kabel		2xH13,8cm	2xH13,8cm	
. . 58	Dunkelgrau/Front Artisan Eiche*		2 Schubk. (SK),					
. . 41	Dunkelgrau/Front Lichtweiß		SK-Blende: H13,8cm					
. . 68	ArtisanEiche*/Front Lichtweiß	Tür auf Wunsch auch links angeschlagen			Tür auf Wunsch auch links angeschlagen			
. . 54	ArtisanEiche*/Front Sandgrau							
. . 72	Artisan Eiche*/Front Dunkelgrau	1420.80 . .	1421.80 . .	7629.8001	1423.80 . .	1424.80 . .	1425.80 . .	1426.80 . .
. . 47	Lichtweiß/Front San Remo Eiche*	B46, H201,5, T36,5	B46, H201,5, T36,5		B46, H201,5, T36,5	B46, H201,5, T36,5	B46, H201,5, T36,5	B46, H201,5, T36,5
. . 39	Lichtweiß/Front Dunkelgrau							
. . 64	Lichtweiß/Front Artisan Eiche*							
. . 32	Lichtweiß/Sandgrau							
. . 36	Sandgrau/Front Lichtweiß							
. . 51	Sandgrau/Front Artisan Eiche*							

BREITE 71 CM

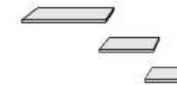
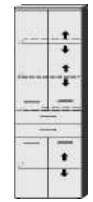
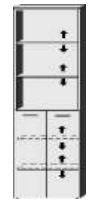
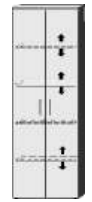

2 Türen
1 Fachboden
3 verstellb. Böden

2 Türen
4 verstellb. Böden

2 Türen
3 verstellb. Böden
2 Schubk.(SK),
SK-Blende:
2xH13,8cm

4 Türen
3 verstellb. Böden
2 Schubk.(SK),
SK-Blende:
2xH13,8cm





Einlegeböden
für Elemente in den Breiten
92 cm 71cm 46cm

1430.80 . .	1433.80 . .	1434.80 . .	1435.80 . .	5492.80 . .	5491.80 . .	5490.80 . .
B71, H201,5, T36,5	B71, H201,5, T36,5	B71, H201,5, T36,5	B71, H201,5, T36,5			



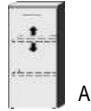
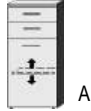



BREITE 46 CM

BREITE 71 CM

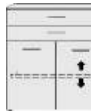
**ELEMENTE
HÖHE 97 CM**

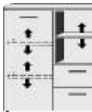
Dekor-Nr.*	Korpus und Front						
..05	San Remo Eiche*	A	A	A	A	A	A
..06	Dunkelgrau	1 Tür, rechts angeschlagen	1 Tür, rechts angeschlagen	5 Schubk.(SK), SK-Blende: 2xH13,8cm	2 Türen 1 verstellb. Boden 1 Fachboden	2 Türen 1 verstellb. Boden 2 Schubk.(SK), SK-Blende: 2xH13,8cm	5 Schubk.(SK), SK-Blende: 2xH13,8cm 3xH20,8cm
..11	Artisan Eiche*	1 verstellb. Boden	1 verstellb. Boden	2 Schubk.(SK), SK-Blende: 2xH13,8cm			
..17	Sandgrau	1 Fachboden					
..25	Lichtweiß						
..46	San Remo Eiche*/Front Lichtweiß						
..71	San Remo Eiche*/Front Sandgrau						
..58	Dunkelgrau/Front Artisan Eiche*						
..41	Dunkelgrau/Front Lichtweiß	Tür auf Wunsch auch links angeschlagen					
..68	ArtisanEiche*/Front Lichtweiß						
..54	ArtisanEiche*/Front Sandgrau						
..72	Artisan Eiche*/Front Dunkelgrau	1570.80 ..	1571.80 ..	1572.80 ..	1575.80 ..	1576.80 ..	1579.80 ..
..47	Lichtweiß/Front San Remo Eiche*	B46, H97, T36,5	B46, H97, T36,5	B46, H97, T36,5	B71, H97, T36,5	B71, H97, T36,5	B71, H97, T36,5
..39	Lichtweiß/Front Dunkelgrau						
..64	Lichtweiß/Front Artisan Eiche*						
..32	Lichtweiß/Sandgrau						
..36	Sandgrau/Front Lichtweiß						
..51	Sandgrau/Front Artisan Eiche*						

BREITE 92 CM

						
2 Türen 1 verstellb. Boden 1 Fachboden	2 Türen 1 verstellb. Boden 2 Schubk.(SK), SK-Blende: 2xH13,8cm	1 Tür rechts 1 offenes Fach links 1 Mittelwand 3 verstellb. Böden 2 Schubk.(SK), SK-Blenden: 2xH20,8cm	1 Tür links 1 offenes Fach rechts 1 Mittelwand 3 verstellb. Böden 2 Schubk.(SK), SK-Blende: 2xH20,8cm	5 Schubk.(SK), SK-Blende: 2xH13,8cm 3xH20,8cm	1 Fachboden 1 verstellb. Boden	durchgehende Deckplatte max. Breite 206cm
1585.80 ..	1586.80 ..	1589.80 ..	1590.80 ..	1591.80 ..	1592.80 ..	1649.80 ..
B92, H97, T36,5	B92, H97, T36,5	B92, H97, T36,5	B92, H97, T36,5	B92, H97, T36,5	B bis 92, H97, T36,5	



*Die Oberflächen-Dekore sind furniergetreue Nachbildungen

B=Breite,H=Höhe,T=Tiefe in cm

Z=zzerlegt,A=aufgebaut

Kleine Abweichungen vorbehalten

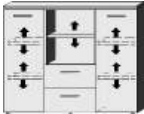

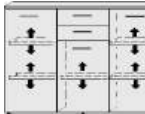
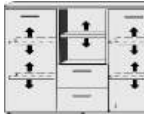

ELEMENTE
HÖHE 97 CM

Dekor-Nr.*	Korpus und Front						
. . 05	San Remo Eiche*	A	A	A	A	A	A
. . 06	Dunkelgrau	3 Türen	2 Türen	1 Tür	1 Tür	3 Türen	2 Türen
. . 11	Artisan Eiche*	2 Mittelwände	2 Mittelwände	2 verstellb. Böden	2 verstellb. Böden	2 Mittelwände	2 Mittelwände
. . 17	Sandgrau	5 verstellb. Böden	5 verstellb. Böden	5 Schubk.(SK),	5 Schubk.(SK),	5 verstellb. Böden	5 verstellb. Böden
. . 25	Lichtweiß	2 Schubk.(SK),	2 Schubk.(SK),	SK-Blende: 2xH13,8cm	SK-Blende: 2xH13,8cm	2 Schubk.(SK),	2 Schubk.(SK),
. . 46	San Remo Eiche*/Front Lichtweiß	SK-Blende: 2xH13,8cm	SK-Blende: 2xH20,8cm	3xH20,8cm	3xH20,8cm	SK-Blende: 2xH13,8cm	SK-Blende: 2xH20,8cm
. . 71	San Remo Eiche*/Front Sandgrau						
. . 58	Dunkelgrau/Front Artisan Eiche*						
. . 41	Dunkelgrau/Front Lichtweiß						
. . 68	ArtisanEiche*/Front Lichtweiß						
. . 54	ArtisanEiche*/Front Sandgrau						
. . 72	Artisan Eiche*/Front Dunkelgrau	1602.80 . .	1603.80 . .	1604.80 . .	1605.80 . .	1612.80 . .	1613.80 . .
. . 47	Lichtweiß/Front San Remo Eiche*	B117, H97, T36,5	B117, H97, T36,5	B117, H97, T36,5	B117, H97, T36,5	B138, H97, T36,5	B138, H97, T36,5
. . 39	Lichtweiß/Front Dunkelgrau						
. . 64	Lichtweiß/Front Artisan Eiche*						
. . 32	Lichtweiß/Sandgrau						
. . 36	Sandgrau/Front Lichtweiß						
. . 51	Sandgrau/Front Artisan Eiche*						



BREITE 92 CM

BREITE 117 CM

**ELEMENTE
HÖHE 48 CM**

Dekor-Nr.*	Korpus und Front	 A	 A	 A	 A	 A
..05	San Remo Eiche*					
..06	Dunkelgrau	2 Schubk. (SK),	1 verstellb. Boden	1 Nische	1 Tür	1 verstellb. Boden
..11	Artisan Eiche*	SK-Blende:	2 Schubk. (SK),	1 Schubk.(SK),	1 verstellb. Boden	2 Schubk. (SK),
..17	Sandgrau	2xH20,8cm	SK-Blende:	SK-Blende:	2 Schubk. (SK),	SK-Blende:
..25	Lichtweiß		2xH20,8cm	H20,8cm	SK-Blende:	2xH20,8cm
..46	San Remo Eiche*/Front Lichtweiß				2xH20,8cm	
..71	San Remo Eiche*/Front Sandgrau					
..58	Dunkelgrau/Front Artisan Eiche*					
..41	Dunkelgrau/Front Lichtweiß					
..68	ArtisanEiche*/Front Lichtweiß					
..54	ArtisanEiche*/Front Sandgrau					
..72	Artisan Eiche*/Front Dunkelgrau	1629.80 ..	1630.80 ..	1631.80 ..	1634.80 ..	1637.80 ..
..47	Lichtweiß/Front San Remo Eiche*	B92, H48 T36,5	B92, H48, T36,5	B92, H48, T36,5	B117, H48, T36,5	B117, H48, T36,5
..39	Lichtweiß/Front Dunkelgrau					
..64	Lichtweiß/Front Artisan Eiche*					
..32	Lichtweiß/Sandgrau					
..36	Sandgrau/Front Lichtweiß					
..51	Sandgrau/Front Artisan Eiche*					

BREITE 138 CM

 A	 A	 A
1 verstellb. Boden 2 Schubk. (SK), SK-Blende: 2xH20,8cm	1 verstellb. Boden 4 Schubk. (SK), SK-Blende: 4xH20,8cm	1 Tür 1 verstellb. Boden 2 Schubk. (SK), SK-Blende: 2xH20,8cm
1642.80 ..	1643.80 ..	1644.80 ..
B138, H48, T36,5	B138, H48, T36,5	B138, H48, T36,5

BREITE 46 CM

BREITE 50,5 CM

**REGALE/BIBLIOTHEKEN
EINSÄTZE
HÄNGE-REGALE
COUCHTISCH, WANDBORDE**

Als Raumteiler geeignet, inkl. Beschlag für Wandbefestigung



A



A

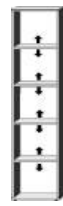

Z

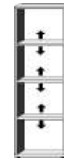

Z

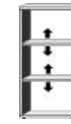

Z

Dekor-Nr.* Korpus und Front

. . 05	San Remo Eiche*				
. . 06	Dunkelgrau	Schubkasten-Einsatz	Tür-Einsatz	4 verstellb. Böden	3 verstellb. Böden
. . 11	Artisan Eiche*				
. . 17	Sandgrau	2 Schubkästen	1 Tür, rechts angeschlagen		
. . 25	Lichtweiß	1 Rückwand	1 Rückwand		
. . 46	San Remo Eiche*/Front Lichtweiß				
. . 71	San Remo Eiche*/Front Sandgrau				
. . 58	Dunkelgrau/Front Artisan Eiche*		Tür auf Wunsch auch links angeschlagen	Elementseiten mit Rasterbohrungen 32 mm	Elementseiten mit Rasterbohrungen 32 mm
. . 41	Dunkelgrau/Front Lichtweiß				
. . 68	ArtisanEiche*/Front Lichtweiß				
. . 54	ArtisanEiche*/Front Sandgrau	Griff-Nr. angeben		ohne Rückwand	ohne Rückwand
. . 72	Artisan Eiche*/Front Dunkelgrau	5800.80 . .	5801.80 . .	1680.80 . .	1685.80 . .
. . 47	Lichtweiß/Front San Remo Eiche*	B46, H33, T34	B46, H33, T34	B50,5, H201,5, T36,5	B50,5, H146,5, T36,5
. . 39	Lichtweiß/Front Dunkelgrau				B50,5, H97,5, T36,5
. . 64	Lichtweiß/Front Artisan Eiche*				
. . 32	Lichtweiß/Sandgrau				
. . 36	Sandgrau/Front Lichtweiß				
. . 51	Sandgrau/Front Artisan Eiche*				



A



A



Z

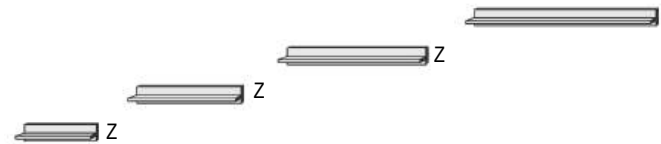

Z

Hänge-Regal
1 Mittelwand
1 Fachboden

Hänge-Regal/Wandbord
mit Schiebefront
1 Mittelwand
2 Fachböden

Couchtisch
1 Tischplatte
2 Kufen n u r in Schwarz

ACHTUNG
Nicht lieferbar in DUNKELGRAU

7725.80 . .
B96, H40, T23

7726.80 . .
B96, H40, T23

6404.80 . .
B115, H44, T58

5880.80 . .
B46, H18, T21

5881.80 . .
B71, H18, T21

5882.80 . .
B92, H18, T21

5883.80 . .
B117, H18, T21

ECKSCHREIBTISCH SCHREIBTISCHE ROLLCONTAINER

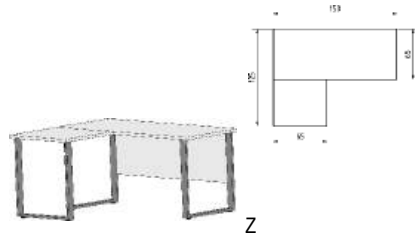

Arbeitsplattenkürzung auf Wunschmaß in Tiefe oder Breite möglich
Mehrpreis pro Arbeitsplatte: 50

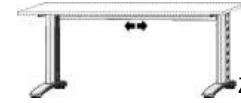
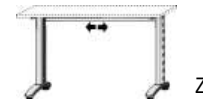

Dekor-Nr.* Korpus und Front

..05 San Remo Eiche*

..06 Dunkelgrau

..11 Artisan Eiche*

..17 Sandgrau

..25 Lichtweiß

..46 San Remo Eiche*/Front Lichtweiß

..71 San Remo Eiche*/Front Sandgrau

..58 Dunkelgrau/Front Artisan Eiche*

..41 Dunkelgrau/Front Lichtweiß

..68 ArtisanEiche*/Front Lichtweiß

..54 ArtisanEiche*/Front Sandgrau

..72 Artisan Eiche*/Front Dunkelgrau

..47 Lichtweiß/Front San Remo Eiche*

..39 Lichtweiß/Front Dunkelgrau

..64 Lichtweiß/Front Artisan Eiche*

..32 Lichtweiß/Sandgrau

..36 Sandgrau/Front Lichtweiß

..51 Sandgrau/Front Artisan Eiche*

Eckschreibtisch
2 Arbeitsplatten
3 Kufen in silber oder schwarz
1 Rückwand

Schreibtischgestell
ohne Arbeitsplatte,
silber oder schwarz,
mit Kabelkanal

für Arbeitsplatten ab
Breite 88cm
Artikel-Nr. 7900.10

Schreibtischgestell
ohne Arbeitsplatte,
silber oder schwarz,
mit Kabelkanal

für Arbeitsplatten ab
Breite 137cm bis Breite 200,5cm
Artikel-Nr. 7901.80
Artikel-Nr. 7910.80
Artikel-Nr. 7911.80
Artikel-Nr. 7912.80

Arbeitsplatte T 65

Arbeitsplatte T 80

1700.80

B150/125, H73, T65/65

1710.8001

bis B 125,5, H 73

1711.8001

B 137 bis B 200,5 H73

7900.80
B 125,5 T 65

7901.80
B 150 T 65

7910.80
B 150 T 80

7911.80
B 176 T 80

7912.80
B 200,5 T 80



Rollcontainer
3 Schubk.(SK),
SK-Blende:
3xH13,8cm



Eckschreibtisch
1 Container mit
2 Schubkästen
2 Arbeitsplatten
2 Kufen in silber oder schwarz
1 Rückwand

1715.80

B36, H53, T48

1701.80

B150/125, H73, T65/65