

# Möbel LETZ

*Finden und Wohlfühlen*



## Typenplan

Coretta 2.0 von Disselkamp - Kombikommode Eiche - weiß

### **Wichtiger Hinweis für Sie**

Etwaige Hinweise des Herstellers in dieser Produktinformation, die sich auf die Gewährleistung beziehen, haben für Sie keinerlei Bindungswirkung und können von Ihnen ignoriert werden. Ihre gesetzlichen Gewährleistungsrechte als Verbraucher uns gegenüber, als Ihrem Verkäufer, werden dadurch in keiner Weise berührt oder eingeschränkt. Sie können sich wegen aller Mängel jederzeit an uns wenden. Darüber hinaus gehende Herstellergarantien bleiben

41-47, 33442 Herzebrock-Clarholz, Deutschland

Möbel Letz GmbH  
Am Gewerbepark 11  
06895 Zahna-Elster

Tel.: 035383 - 6018 50

Fax.: 035383 - 6018 17



- Geprüfte Qualität
  - Garantierte Sicherheit
  - Gesundes Wohnen
- Offiziell geprüft und überwacht durch die **LGAD**

...erkennen Sie an diesem Zeichen

RAUMPLANUNG MÖGLICH MIT:  
**furnplan**

## CORETTA 2.0

1-2023



PL Nr. 4336



gilt seit 29.3.2023

# CORETTA 2.0

## Produktinformationen (stets aktuell beim Kauf aushändigen lassen)

| Ausführungen:     | Absetzung:  | Ausf.-Nr.:              | Preisgruppe: | STANDARD<br>N4 nickelf.<br>90956  | Alternativ<br>N1 nickelf.<br>90947  | Alternativ<br>A1 anthrazitf.<br>90984   |
|-------------------|-------------|-------------------------|--------------|---|---|---|
| Echtholz furniert |             |                         |              |   |   |   |
| Kernbuche         | Kernbuche   | <b>9209 (920.09.09)</b> | PG 1         |   |   |   |
| Kernbuche         | Lack Weiss  | <b>9259 (920.02.09)</b> | PG 3         |  |  |  |
| Kernbuche         | Lack Sand   | <b>9219 (920.21.09)</b> | PG 3         |   |   |   |
| Balkeneiche       | Balkeneiche | <b>9204 (920.06.04)</b> | PG 2         |   |   |   |
| Balkeneiche       | Lack Weiss  | <b>9254 (920.02.04)</b> | PG 3         |   |   |   |
| Balkeneiche       | Lack Sand   | <b>9214 (920.21.04)</b> | PG 3         |   |   |   |

Grau Markierte Flächen sind in Absetzung

Die Ausführungsnummer in (XXX.XX.XX) wird im Laufe des Jahres 2023 in Kraft treten.

Wir werden Sie hierzu frühzeitig Informieren. Bis dahin ändert sich für Ihre Bestellungen nichts.

### Qualitätsmerkmale und Produktinformationen

Für Front und Korpusteile werden ausschließlich Echtholz furniere oder echte Lacke verwendet.

Schrank- u. Kommodenkorpuse innen Lack Weiss

Schubkastenzargen in Weiss.

Alle Oberflächen entsprechen der EU Norm für Kinderspielzeug. (EN 71)

Alle Beschläge sind aus Metall, extrem stabil und hoch belastbar.

Schranktüren mit Bürstendichtung.

Betten mit 4-fach höhenverstellbarer Lattenrahmen Auflage. Im Raster von 2,5 cm zu verstellen.

23 mm starke Einlegeböden, 4-fach arretiert u. variabel einstellbar.

Kleiderstangen in Metallhalterungen für höchste Belastungen.

Dieses Produkt enthält Lichtquellen der Energieeffizienzklasse G.

Schubkästen auf Unterboden-Metallführungen mit Selbsteinzug und Softabstoppung.

4 Topfbänder je Tür incl. Dämpfung.

Auch die Kommodentüren sind gedämpft.

VDE geprüfte Elektroinstallationen.

Sonderanfertigungen nach individuellen Raummaßen.

### Verarbeitungshinweise/Warentypische Merkmale.

Beim Zusammenspiel von echtholz furnierten Flächen und Massivholzteilen sind Farbunterschiede warentypisch. Gleiches gilt für Schattierungsunterschiede von aneinander liegenden längs- und querlaufenden Holzflächen. Lichtverhältnisse und räumliche Gegebenheiten können zu anderen Farbtönen führen.

Das ideale Raumklima für den Wohnbereich liegt bei 45-65 % Luftfeuchtigkeit und 18-21° Celsius Temperatur.

Starke Schwankungen können langfristig zu Materialveränderungen führen, z.B. Verziehen der Türen.

Diese Angaben entsprechen den Richtlinien und zulässigen Serienstandards nach den Güte- und Prüfbestimmungen RAL- GZ 430 der Deutschen Gütegemeinschaft Möbel e.V.

Anforderungen für gesundes Wohnen nach RAL GZ 430 sind erfüllt.

An den Kanten von Oberteiltür u. Unterteiltür bei geteilten Türen, kann es zu Ausrissbildung kommen. Seltener kann dies bei Sockelschubkästen passieren.



Nachhaltig bewirtschaftet, leistet der Wald Enormes - für Artenvielfalt, Klimaschutz und unsere Erholung. Sein Meisterstück: Er liefert uns den umweltfreundlichsten Bau- und Werkstoff, den es gibt.

Natürlich  
**HOLZ**  
Alles gewachsen.

### Garantieerklärung ab 01.04.2017

Der Hersteller übernimmt für alle Möbelteile eine Garantie von 5 Jahren auf die Material- und Oberflächenbeschaffenheit, die Funktionssicherheit und die fachgerechte Verarbeitung.

Die Garantie beinhaltet die gesetzliche Gewährleistung von 2 Jahren, gilt nur für Neuware und Erstkäufer.

Nicht sachgerechte oder zweckentfremdete Nutzung, Wasserschäden, Farbveränderungen durch Licht- und Klimaeinflüsse, Reinigungsschäden sowie gebrauchsbabhängiger Verschleiß, sind von der Garantie ausgenommen.

Für Handelsware wie z.B. Elektrobauteile, Beleuchtungen, Trafos usw. gilt die gesetzliche Gewährleistung, beziehungsweise Garantie, des jeweiligen Herstellers. Diese fallen nicht unter die 5 Jahres Garantie vom Hersteller.

Für nicht original verwendete Teile wird keine Garantie übernommen. Die Garantie wird nach Wahl des Garantiegebers durch Nachbesserung oder Nachlieferung erfüllt und durch die Leistung weder gehemmt noch unterbrochen, d.h. die Garantie erlischt 5 Jahre nach Lieferdatum.

Montage- und Folgekosten sind von der Garantie ausgeschlossen. Die Garantie erlischt bei Weitergabe der Ware an Dritte.

Sachgerechte Lagerung, Transport, Aufbau, Anschluss und Einweisung durch autorisiertes Fachpersonal sowie die Beachtung dieser Produktinformation sind zwingende Garantiebedingungen.

Sichtprüfungen sind unter folgenden Bedingungen auszuführen: Beurteilung von Details, mit einem Abstand von 70 cm. Beurteilungsgrundlage: Normalsichtige Augen, diffuses Tageslicht (ohne direkte Sonnen- oder künstliche Lichteinstrahlung)

Reinigungs- und Pflegehinweise sowie Montageanweisungen sind bitte genau zu beachten. Für Schäden, die durch Nichtbeachtung entstehen, übernehmen wir keine Haftung.



Geprüfte Qualität  
Garantierte Sicherheit  
Gesundes Wohnen

Offiziell geprüft und überwacht durch die LGAM

...erkennen Sie an diesem Zeichen

### Nutzungshinweise

Keine feuchten Gegenstände sowie Fruchtsäfte, Säureträger, Reinigungs- und Pflegemittel direkt auf die Oberflächen stellen - ggf. sofort trocknen.

Zur Säuberung und Reinigung der Möbelteile empfehlen wir Ihnen, die entsprechenden Flächen nur mit einem mit Wasser angefeuchteten, lauwarmen Baumwolltuch oder Leder gleichmäßig abzureiben. (Keine Mikrofasertücher)

Natur- und wachstumsbedingte Merkmale bei Massiv- oder Echtholz sowie verarbeitungsbedingte Farbunterschiede sind warentypische Eigenschaften und kein Grund zur Beanstandung. Echtholz verändert sich durch Licht- und Sonneneinstrahlung.

Dies gilt besonders für Kirschbaum. Es kann zu Schattenbildungen durch Aufstellen von Gegenständen auf den furnierten Flächen innerhalb ein paar Tagen kommen.

Die max. Belastbarkeit der Einlegeböden liegt bei 25 kg, bei Schubladen/Kleiderstangen bis 45 cm Breite bei 18 kg und bei Schubladen/Kleiderstangen bis 90 cm Breite bei 20 kg. Einzelbetten bis 150 kg, Doppelbetten bis 125 kg je Seite. (Bei gleichmäßiger Belastung) Made in Germany.

### Wichtige Hinweise

Die Produkte in dieser Preisliste und dem jeweils gültigen Prospekt entsprechen dem Stand zum Zeitpunkt der Drucklegung. Der Hersteller behält sich spätere Änderungen, auch ohne Ankündigung, vor.

Alle Farbwiedergaben können nur eine Orientierung vermitteln und sind keine Referenzmuster. © Der Hersteller.

## CORETTA 2.0

### Fotos



# CORETTA 2.0

## Vorschlagskombinationen - anbauen möglich!

## Stollenfußteile!

### Drehtürenschränke



Je Element 2 Einlegeböden, 1 Kleiderstange, 1 Griff, Korpus innen in Lack Weiss. Höhe: 229,4 cm oder 206,8 cm preisgleich. Tiefe 60,5 cm inkl. Front

### Bettanlagen



Luxus Doppelbetten, Bettseitenhöhe (BSH) 48,4 cm, Bettbreiten 140, 160, 180 oder 200/200 cm, mit 2 Konsolen standardmäßig 67 cm breit, optional 53 cm

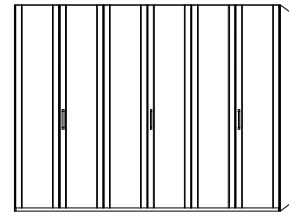

Schrankfront 1 - 45er Profiltüren

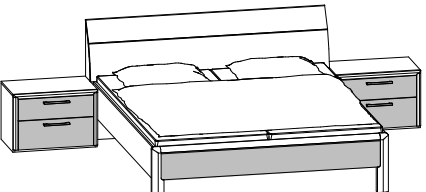
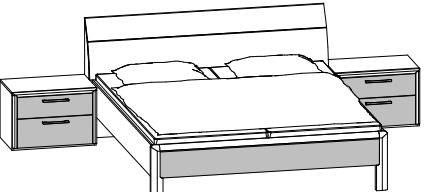
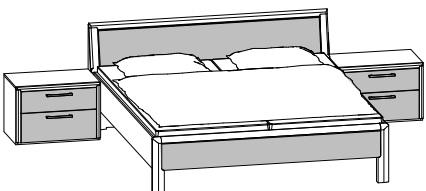
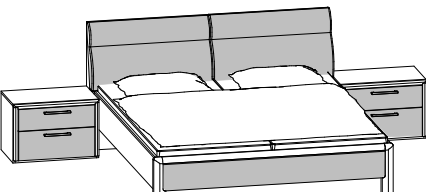

Schrankfront 2 - 60er Profiltüren aussen Mitteltüren schlicht

| Stollenfußteil  | Beschreibung                     | DTS Breite | Best.-Nr. | PG 1 | PG 2 | PG 3 | Best.-Nr.  | PG 1 | PG 2 | PG 3 |
|---|----------------------------------|------------|-----------|------|------|------|------------|------|------|------|
| <br><b>Bogenkopfteil, Lisene Nickel</b><br>Steckdose links und rechts     | 5-türig, DTS 90/45R/90           | 224,6      | <b>50</b> |      |      |      |            |      |      |      |
|   | 6-türig, DTS 90/90/90            | 269,2      | <b>51</b> |      |      |      |            |      |      |      |
|   | 6-türig, DTS 90/90/91, 2 Spiegel | 269,2      | <b>53</b> |      |      |      |            |      |      |      |
|   | 5-türig, DTS 60/90/45R/60        | 255,4      |           |      |      |      | <b>310</b> |      |      |      |
|   | 6-türig, DTS 60/90/90/60         | 300        |           |      |      |      | <b>311</b> |      |      |      |
|   | 6-türig, 60/90/90/60 4 Spiegel   | 300        |           |      |      |      | <b>313</b> |      |      |      |
| <br><b>Bogenkopfteil, Lisene Anthrazit</b><br>Steckdose links und rechts | 5-türig, DTS 90/45R/90           | 224,6      | <b>60</b> |      |      |      |            |      |      |      |
|   | 6-türig, DTS 90/90/90            | 269,2      | <b>61</b> |      |      |      |            |      |      |      |
|   | 6-türig, DTS 90/90/91, 2 Spiegel | 269,2      | <b>63</b> |      |      |      |            |      |      |      |
|   | 5-türig, DTS 60/90/45R/60        | 255,4      |           |      |      |      | <b>330</b> |      |      |      |
|   | 6-türig, DTS 60/90/90/60         | 300        |           |      |      |      | <b>331</b> |      |      |      |
|   | 6-türig, 60/90/90/60 4 Spiegel   | 300        |           |      |      |      | <b>333</b> |      |      |      |
| <br><b>Apartkopfteil, Füllung in Absetzung</b>                          | 5-türig, DTS 90/45R/90           | 224,6      | <b>12</b> |      |      |      |            |      |      |      |
|   | 6-türig, DTS 90/90/90            | 269,2      | <b>11</b> |      |      |      |            |      |      |      |
|   | 6-türig, DTS 90/90/91, 2 Spiegel | 269,2      | <b>13</b> |      |      |      |            |      |      |      |
|   | 5-türig, DTS 60/90/45R/60        | 255,4      |           |      |      |      | <b>320</b> |      |      |      |
|   | 6-türig, DTS 60/90/90/60         | 300        |           |      |      |      | <b>321</b> |      |      |      |
|   | 6-türig, 60/90/90/60 4 Spiegel   | 300        |           |      |      |      | <b>323</b> |      |      |      |
| <br><b>Polsterkopfteil Rondo, Kunstl. Elefant</b>                       | 5-türig, DTS 90/45R/90           | 224,6      | <b>70</b> |      |      |      |            |      |      |      |
|   | 6-türig, DTS 90/90/90            | 269,2      | <b>71</b> |      |      |      |            |      |      |      |
|   | 6-türig, DTS 90/90/91, 2 Spiegel | 269,2      | <b>73</b> |      |      |      |            |      |      |      |
|   | 5-türig, DTS 60/90/45R/60        | 255,4      |           |      |      |      | <b>340</b> |      |      |      |
|   | 6-türig, DTS 60/90/90/60         | 300        |           |      |      |      | <b>341</b> |      |      |      |
|   | 6-türig, 60/90/90/60 4 Spiegel   | 300        |           |      |      |      | <b>343</b> |      |      |      |

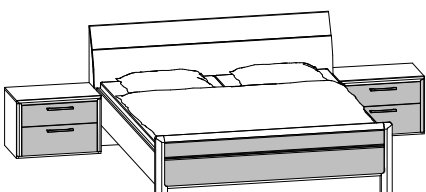
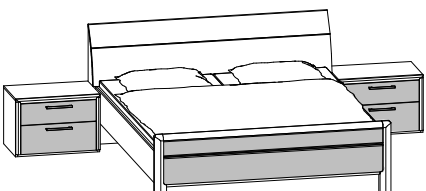
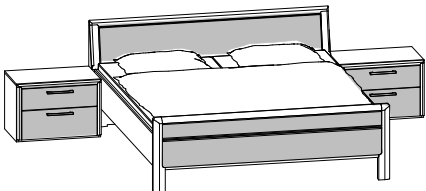
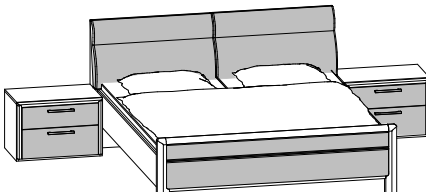
| Stollenfußteil hoch   | Beschreibung                     | Breite | Best.-Nr.  | PG 1 | PG 2 | PG 3 | Best.-Nr.  | PG 1 | PG 2 | PG 3 |
|---|----------------------------------|--------|------------|------|------|------|------------|------|------|------|
| <br><b>Bogenkopfteil, Lisene Nickel</b>           | 5-türig, DTS 90/45R/90           | 224,6  | <b>80</b>  |      |      |      |            |      |      |      |
|   | 6-türig, DTS 90/90/90            | 269,2  | <b>81</b>  |      |      |      |            |      |      |      |
|   | 6-türig, DTS 90/90/91, 2 Spiegel | 269,2  | <b>83</b>  |      |      |      |            |      |      |      |
|   | 5-türig, DTS 60/90/45R/60        | 255,4  |            |      |      |      | <b>350</b> |      |      |      |
|   | 6-türig, DTS 60/90/90/60         | 300    |            |      |      |      | <b>351</b> |      |      |      |
|   | 6-türig, 60/90/90/60 4 Spiegel   | 300    |            |      |      |      | <b>353</b> |      |      |      |
| <br><b>Bogenkopfteil, Lisene Anthrazit</b>        | 5-türig, DTS 90/45R/90           | 224,6  | <b>90</b>  |      |      |      |            |      |      |      |
|   | 6-türig, DTS 90/90/90            | 269,2  | <b>91</b>  |      |      |      |            |      |      |      |
|   | 6-türig, DTS 90/90/91, 2 Spiegel | 269,2  | <b>93</b>  |      |      |      |            |      |      |      |
|   | 5-türig, DTS 60/90/45R/60        | 255,4  |            |      |      |      | <b>360</b> |      |      |      |
|   | 6-türig, DTS 60/90/90/60         | 300    |            |      |      |      | <b>361</b> |      |      |      |
|   | 6-türig, 60/90/90/60 4 Spiegel   | 300    |            |      |      |      | <b>363</b> |      |      |      |
| <br><b>Apartkopfteil, Füllung in Absetzung</b>    | 5-türig, DTS 90/45R/90           | 224,6  | <b>100</b> |      |      |      |            |      |      |      |
|   | 6-türig, DTS 90/90/90            | 269,2  | <b>101</b> |      |      |      |            |      |      |      |
|   | 6-türig, DTS 90/90/91, 2 Spiegel | 269,2  | <b>103</b> |      |      |      |            |      |      |      |
|   | 5-türig, DTS 60/90/45R/60        | 255,4  |            |      |      |      | <b>380</b> |      |      |      |
|   | 6-türig, DTS 60/90/90/60         | 300    |            |      |      |      | <b>381</b> |      |      |      |
|   | 6-türig, 60/90/90/60 4 Spiegel   | 300    |            |      |      |      | <b>383</b> |      |      |      |
| <br><b>Polsterkopfteil Rondo, Kunstl. Elefant</b> | 5-türig, DTS 90/45R/90           | 224,6  | <b>110</b> |      |      |      |            |      |      |      |
|   | 6-türig, DTS 90/90/90            | 269,2  | <b>111</b> |      |      |      |            |      |      |      |
|   | 6-türig, DTS 90/90/91, 2 Spiegel | 269,2  | <b>113</b> |      |      |      |            |      |      |      |
|   | 5-türig, DTS 60/90/45R/60        | 255,4  |            |      |      |      | <b>390</b> |      |      |      |
|   | 6-türig, DTS 60/90/90/60         | 300    |            |      |      |      | <b>391</b> |      |      |      |
|   | 6-türig, 60/90/90/60 4 Spiegel   | 300    |            |      |      |      | <b>393</b> |      |      |      |

# CORETTA 2.0

Vorschlagskombinationen - anbauen möglich!

**schwebende Stollenfußteile!**

## Drehtürenschränke



Je Element 2 Einlegeböden, 1 Kleiderstange, 1 Griff, Korpus innen in Lack Weiss. Höhe: 229,4 cm oder 206,8 cm preisgleich. Tiefe 60,5 cm inkl. Front

## Bettanlagen



Luxus Doppelbetten, Bettseitenhöhe (BSH) 48,4 cm, Bettbreiten 140, 160, 180 oder 200/200 cm, mit 2 Konsolen standardmäßig 67 cm breit, optional 53 cm

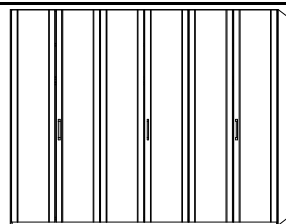

Schrankfront 1 - 45er Profiltüren

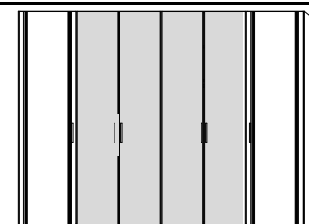

Schrankfront 2 - 60er Profiltüren aussen Mitteltüren schlicht

| schwebendes FT   |                                  | Beschreibung | Breite     | Best.-Nr. | PG 1 | PG 2 | PG 3       | Best.-Nr. | PG 1 | PG 2 | PG 3 |
|--|----------------------------------|--------------|------------|-----------|------|------|------------|-----------|------|------|------|
| <p><b>Bogenkopfteil, Lisene Nickel</b><br/>Steckdose links und rechts</p>    | 5-türig, DTS 90/45R/90           | 224,6        | <b>120</b> |           |      |      |            |           |      |      |      |
|  | 6-türig, DTS 90/90/90            | 269,2        | <b>121</b> |           |      |      |            |           |      |      |      |
|  | 6-türig, DTS 90/90/91, 2 Spiegel | 269,2        | <b>123</b> |           |      |      |            |           |      |      |      |
|  | 5-türig, DTS 60/90/45R/60        | 255,4        |            |           |      |      | <b>410</b> |           |      |      |      |
| <p><b>Bogenkopfteil, Lisene Anthrazit</b><br/>Steckdose links und rechts</p> | 6-türig, DTS 60/90/90/60         | 300          | <b>411</b> |           |      |      |            |           |      |      |      |
|  | 6-türig, 60/90/90/60 4 Spiegel   | 300          | <b>413</b> |           |      |      |            |           |      |      |      |
|  | 5-türig, DTS 90/45R/90           | 224,6        | <b>130</b> |           |      |      |            |           |      |      |      |
|  | 6-türig, DTS 90/90/90            | 269,2        | <b>131</b> |           |      |      |            |           |      |      |      |
| <p><b>Apartkopfteil, Füllung in Absetzung</b></p>                            | 6-türig, DTS 90/90/91, 2 Spiegel | 269,2        | <b>133</b> |           |      |      |            |           |      |      |      |
|  | 5-türig, DTS 60/90/45R/60        | 255,4        |            |           |      |      | <b>430</b> |           |      |      |      |
|  | 6-türig, DTS 60/90/90/60         | 300          | <b>431</b> |           |      |      |            |           |      |      |      |
|  | 6-türig, 60/90/90/60 4 Spiegel   | 300          | <b>433</b> |           |      |      |            |           |      |      |      |
| <p><b>Polsterkopfteil Rondo, Kunstl. Elephant</b></p>                        | 5-türig, DTS 90/45R/90           | 224,6        | <b>140</b> |           |      |      |            |           |      |      |      |
|  | 6-türig, DTS 90/90/90            | 269,2        | <b>141</b> |           |      |      |            |           |      |      |      |
|  | 6-türig, DTS 90/90/91, 2 Spiegel | 269,2        | <b>143</b> |           |      |      |            |           |      |      |      |
|  | 5-türig, DTS 60/90/45R/60        | 255,4        |            |           |      |      | <b>420</b> |           |      |      |      |
| <p><b>Polsterkopfteil Rondo, Kunstl. Elephant</b></p>                        | 6-türig, DTS 60/90/90/60         | 300          | <b>421</b> |           |      |      |            |           |      |      |      |
|  | 6-türig, 60/90/90/60 4 Spiegel   | 300          | <b>423</b> |           |      |      |            |           |      |      |      |
|  | 5-türig, DTS 90/45R/90           | 224,6        | <b>150</b> |           |      |      |            |           |      |      |      |
|  | 6-türig, DTS 90/90/90            | 269,2        | <b>151</b> |           |      |      |            |           |      |      |      |
| <p><b>Polsterkopfteil Rondo, Kunstl. Elephant</b></p>                        | 6-türig, DTS 90/90/91, 2 Spiegel | 269,2        | <b>153</b> |           |      |      |            |           |      |      |      |
|  | 5-türig, DTS 60/90/45R/60        | 255,4        |            |           |      |      | <b>440</b> |           |      |      |      |
|  | 6-türig, DTS 60/90/90/60         | 300          | <b>441</b> |           |      |      |            |           |      |      |      |
|  | 6-türig, 60/90/90/60 4 Spiegel   | 300          | <b>443</b> |           |      |      |            |           |      |      |      |

| schwebendes FT hoch                                   |                                  | Beschreibung | Breite     | Best.-Nr. | PG 1 | PG 2 | PG 3       | Best.-Nr. | PG 1 | PG 2 | PG 3 |
|---|----------------------------------|--------------|------------|-----------|------|------|------------|-----------|------|------|------|
| <p><b>Bogenkopfteil, Lisene Nickel</b></p>            | 5-türig, DTS 90/45R/90           | 224,6        | <b>160</b> |           |      |      |            |           |      |      |      |
|   | 6-türig, DTS 90/90/90            | 269,2        | <b>161</b> |           |      |      |            |           |      |      |      |
|   | 6-türig, DTS 90/90/91, 2 Spiegel | 269,2        | <b>163</b> |           |      |      |            |           |      |      |      |
|   | 5-türig, DTS 60/90/45R/60        | 255,4        |            |           |      |      | <b>450</b> |           |      |      |      |
| <p><b>Bogenkopfteil, Lisene Anthrazit</b></p>         | 6-türig, DTS 60/90/90/60         | 300          | <b>451</b> |           |      |      |            |           |      |      |      |
|   | 6-türig, 60/90/90/60 4 Spiegel   | 300          | <b>453</b> |           |      |      |            |           |      |      |      |
|   | 5-türig, DTS 90/45R/90           | 224,6        | <b>170</b> |           |      |      |            |           |      |      |      |
|   | 6-türig, DTS 90/90/90            | 269,2        | <b>171</b> |           |      |      |            |           |      |      |      |
| <p><b>Apartkopfteil, Füllung in Absetzung</b></p>     | 6-türig, DTS 90/90/91, 2 Spiegel | 269,2        | <b>173</b> |           |      |      |            |           |      |      |      |
|   | 5-türig, DTS 60/90/45R/60        | 255,4        |            |           |      |      | <b>460</b> |           |      |      |      |
|   | 6-türig, DTS 60/90/90/60         | 300          | <b>461</b> |           |      |      |            |           |      |      |      |
|   | 6-türig, 60/90/90/60 4 Spiegel   | 300          | <b>463</b> |           |      |      |            |           |      |      |      |
| <p><b>Polsterkopfteil Rondo, Kunstl. Elephant</b></p> | 5-türig, DTS 90/45R/90           | 224,6        | <b>180</b> |           |      |      |            |           |      |      |      |
|   | 6-türig, DTS 90/90/90            | 269,2        | <b>181</b> |           |      |      |            |           |      |      |      |
|   | 6-türig, DTS 90/90/91, 2 Spiegel | 269,2        | <b>183</b> |           |      |      |            |           |      |      |      |
|   | 5-türig, DTS 60/90/45R/60        | 255,4        |            |           |      |      | <b>480</b> |           |      |      |      |
| <p><b>Polsterkopfteil Rondo, Kunstl. Elephant</b></p> | 6-türig, DTS 60/90/90/60         | 300          | <b>481</b> |           |      |      |            |           |      |      |      |
|   | 6-türig, 60/90/90/60 4 Spiegel   | 300          | <b>483</b> |           |      |      |            |           |      |      |      |
|   | 5-türig, DTS 90/45R/90           | 224,6        | <b>190</b> |           |      |      |            |           |      |      |      |
|   | 6-türig, DTS 90/90/90            | 269,2        | <b>191</b> |           |      |      |            |           |      |      |      |
| <p><b>Polsterkopfteil Rondo, Kunstl. Elephant</b></p> | 6-türig, DTS 90/90/91, 2 Spiegel | 269,2        | <b>193</b> |           |      |      |            |           |      |      |      |
|   | 5-türig, DTS 60/90/45R/60        | 255,4        |            |           |      |      | <b>490</b> |           |      |      |      |
|   | 6-türig, DTS 60/90/90/60         | 300          | <b>491</b> |           |      |      |            |           |      |      |      |
|   | 6-türig, 60/90/90/60 4 Spiegel   | 300          | <b>493</b> |           |      |      |            |           |      |      |      |

# CORETTA 2.0

## Schrankfront 1

### 45er Profiltüren immer furniert

Je Element 2 Einlegeböden, 1 Kleiderstange, 1 Griff, Korpus innen in Lack Weiss. Höhe: 229,4 cm oder 206,8 cm preisgleich. Tiefe 60,5 cm inkl. Front

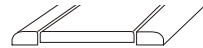

Keine Breitenkürzung bei 45er Profiltüren!

je 4 cm seitlicher Kranzüberstand

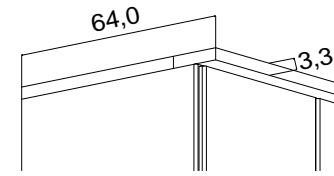

Für den Aufbau in einer Nische benötigen Sie mind. 3 cm Luft in der Breite und 2 cm Luft zur Decke.

Kranz (KL) 33 mm ohne Bel., Schrankhöhe 232,7 cm

Stabbeleuchtung  
◀ Kranzleiste mit bestellen!

| Je Element ein Griff | Beschreibung | B | Best.-Nr. | PG 1 | PG 2 | PG 3 | Best.-Nr. | PG 1 | PG 2 | PG 3 | Best.-Nr. | Anzahl Leuchten | PG 1-3 |
|----------------------|--------------|---|-----------|------|------|------|-----------|------|------|------|-----------|-----------------|--------|
|----------------------|--------------|---|-----------|------|------|------|-----------|------|------|------|-----------|-----------------|--------|

### Grundschränke 1-8-türig inkl. 2 Außenseiten

|  |                   |       |              |  |  |  |               |  |  |  |              |   |  |
|--|-------------------|-------|--------------|--|--|--|---------------|--|--|--|--------------|---|--|
|  | 1-türig 45 links  | 46,4  | <b>92313</b> |  |  |  | <b>900452</b> |  |  |  | <b>90351</b> | 1 |  |
|  | 1-türig 45 rechts | 46,4  | <b>92013</b> |  |  |  | <b>900452</b> |  |  |  | <b>90351</b> | 1 |  |
|  | 2-türig 90        | 91,0  | <b>92023</b> |  |  |  | <b>900902</b> |  |  |  | <b>90351</b> | 1 |  |
|  | 3-türig 90/45R    | 135,5 | <b>92033</b> |  |  |  | <b>901352</b> |  |  |  | <b>90352</b> | 2 |  |
|  | 4-türig 90/90     | 180,1 | <b>92043</b> |  |  |  | <b>901802</b> |  |  |  | <b>90352</b> | 2 |  |
|  | 5-türig 90/45R/90 | 224,6 | <b>92053</b> |  |  |  | <b>902252</b> |  |  |  | <b>90353</b> | 3 |  |
|  | 6-türig 90/90/90  | 269,2 | <b>92063</b> |  |  |  | <b>902702</b> |  |  |  | <b>90353</b> | 3 |  |

### Anbauschränke 1-2-türig inkl. 1 Mittelseite

|  |                |      |              |  |  |  |               |  |  |  |              |   |  |
|--|----------------|------|--------------|--|--|--|---------------|--|--|--|--------------|---|--|
|  | 1-türig links  | 44,5 | <b>92113</b> |  |  |  | <b>900442</b> |  |  |  | <b>90350</b> | 1 |  |
|  | 1-türig rechts | 46,4 | <b>92213</b> |  |  |  | <b>900442</b> |  |  |  | <b>90350</b> | 1 |  |
|  | 2-türig        | 89,1 | <b>92223</b> |  |  |  | <b>900892</b> |  |  |  | <b>90350</b> | 1 |  |

### Eck- und Anbauschränk abgeschrägt, (Grundschränk incl. 2 Außenseiten. Anbauschränk incl. 1 x Mittelseite)

|  |   |        |              |  |  |  |               |  |  |  |              |   |  |
|--|---|--------|--------------|--|--|--|---------------|--|--|--|--------------|---|--|
|  | Grundschränk Ecke 45°   |        |              |  |  |  |               |  |  |  |              |   |  |
|  | 1-türig links   | 92,5/  | <b>92792</b> |  |  |  | <b>900942</b> |  |  |  | <b>90351</b> | 1 |  |
|  | 1-türig rechts  | 92,5   | <b>92692</b> |  |  |  | <b>900942</b> |  |  |  | <b>90351</b> | 1 |  |
|  | Anbauschränk Ecke 45°   |        |              |  |  |  |               |  |  |  |              |   |  |
|  | 1-türig links, (Schenkel re. 90,6 cm)   | 90,6/  | <b>92793</b> |  |  |  | <b>900932</b> |  |  |  | <b>90350</b> | 1 |  |
|  | 1-türig rechts, (Schenkel li. 90,6 cm)  | 92,5   | <b>92693</b> |  |  |  | <b>900932</b> |  |  |  | <b>90350</b> | 1 |  |
|  | Grundschränk Ecke begehbar, 2-türig, inkl. 2 Innenspiegel + Innenbel.                             | 123,7/ | <b>92192</b> |  |  |  | <b>901252</b> |  |  |  | <b>90351</b> | 1 |  |
|  |   | 123,7  |              |  |  |  |               |  |  |  |              |   |  |
|  | Anbauschränk Ecke begehbar, 2-türig, inkl. 2 Innenspiegel + Innenbel., (Schenkel rechts 121,8 cm) | 121,8/ | <b>92193</b> |  |  |  | <b>901242</b> |  |  |  | <b>90351</b> | 1 |  |
|  |   | 123,7  |              |  |  |  |               |  |  |  |              |   |  |
|  | Grundschränk abgeschrägt 5 Böden  |        |              |  |  |  |               |  |  |  |              |   |  |
|  | 1-türig links   | 43,1   | <b>92612</b> |  |  |  | <b>901432</b> |  |  |  | <b>90351</b> | 1 |  |
|  | 1-türig rechts  | 43,1   | <b>92712</b> |  |  |  | <b>902432</b> |  |  |  | <b>90351</b> | 1 |  |
|  | Passepartout hier nicht möglich!  |        |              |  |  |  |               |  |  |  |              |   |  |
|  | Anbauschränk abgeschrägt 5 Böden  |        |              |  |  |  |               |  |  |  |              |   |  |
|  | 1-türig links   | 41,6   | <b>92613</b> |  |  |  | <b>901422</b> |  |  |  | <b>90350</b> | 1 |  |
|  | 1-türig rechts  | 41,6   | <b>92713</b> |  |  |  | <b>902422</b> |  |  |  | <b>90350</b> | 1 |  |

### Schrank-Frontvarianten

|  |                             |  |              |  |  |  |  |  |  |  |              |   |  |
|--|-----------------------------|--|--------------|--|--|--|--|--|--|--|--------------|---|--|
|  | Spiegel für Profiltüren     |  |              |  |  |  |  |  |  |  |              |   |  |
|  | Linkstür                    |  | <b>90625</b> |  |  |  |  |  |  |  |              |   |  |
|  | Rechtstür                   |  | <b>90725</b> |  |  |  |  |  |  |  |              |   |  |
|  | Spiegelbreite 30,6 cm breit |  |              |  |  |  |  |  |  |  |              |   |  |
|  | Kranzbeleuchtung:           |  |              |  |  |  |  |  |  |  |              |   |  |
|  | 1er Set Power LED / Anbau   |  |              |  |  |  |  |  |  |  | <b>90340</b> | 1 |  |
|  | 1er Set Power LED / Grund   |  |              |  |  |  |  |  |  |  | <b>90341</b> | 1 |  |
|  | 2er Set Power LED / Grund   |  |              |  |  |  |  |  |  |  | <b>90342</b> | 2 |  |
|  | 3er Set Power LED / Grund   |  |              |  |  |  |  |  |  |  | <b>90343</b> | 3 |  |
|  | 4er Set Power LED / Grund   |  |              |  |  |  |  |  |  |  | <b>90344</b> | 4 |  |

# CORETTA 2.0

## Schrankfront 2

### 60er Profiltüren aussen furniert, schlichte Türen mittig in Absetzung

Je Element 2 Einlegeböden, 1 Kleiderstange, 1 Griff, Korpus innen in Lack Weiss. Höhe: 229,4 cm oder 206,8 cm preisgleich. Tiefe 60,5 cm inkl. Front

je 4 cm seitlicher Kranzüberstand

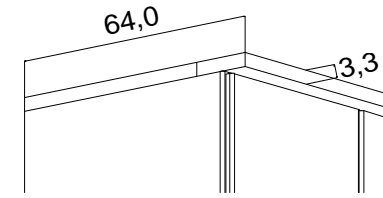

| 60er Aussentüren mit Profil und 1 Griff pro Element         |   | Beschreibung | B                            | Best.Nr. | PG 1 | PG 2 | PG 3          | Kranzleiste (KL) 33 mm          |      |      | ← Stabbeleuchtung Kranzleiste mit bestellen! |          |             |
|---|---|--------------|------------------------------|----------|------|------|---------------|---------------------------------|------|------|--|----------|-------------|
|   |   |              |                              |          |      |      |               | Best.Nr.                        | PG 1 | PG 2 | PG 3   | Best.Nr. | Anzahl Bel. |
|   | Drehtürenschränk, 60er Außenelemente, Profiltür |              |                              |          |      |      |               |                                 |      |      |  |          |             |
|   | 3-trg. 60L/45/60R                               | 166,3        | <b>3030</b>                  |          |      |      | <b>90131</b>  |                                 |      |      | <b>90352</b>                                 | 2        |             |
|   | 3-trg. 60L/45/60R, 1 Spiegel                    | 166,3        | <b>3033</b>                  |          |      |      | <b>90131</b>  |                                 |      |      | <b>90352</b>                                 | 2        |             |
|   | Drehtürenschränk, 60er Außenelemente, Profiltür |              |                              |          |      |      |               |                                 |      |      |  |          |             |
|   | 4-trg. 60L/90/60R                               | 210,9        | <b>3040</b>                  |          |      |      | <b>90141</b>  |                                 |      |      | <b>90353</b>                                 | 3        |             |
|   | 4-trg. 60L/90/60R, 2 Spiegel                    | 210,9        | <b>3043</b>                  |          |      |      | <b>90141</b>  |                                 |      |      | <b>90353</b>                                 | 3        |             |
|   | Drehtürenschränk, 60er Außenelemente, Profiltür |              |                              |          |      |      |               |                                 |      |      |  |          |             |
|   | 5-türig   | 255,4        | <b>3050</b>                  |          |      |      | <b>90151</b>  |                                 |      |      | <b>90353</b>                                 | 3        |             |
|   | 5-trg. 60L/90/45R/60R, 3 Spiegel                | 255,4        | <b>3053</b>                  |          |      |      | <b>90151</b>  |                                 |      |      | <b>90353</b>                                 | 3        |             |
|   | Drehtürenschränk, 60er Außenelemente, Profiltür |              |                              |          |      |      |               |                                 |      |      |  |          |             |
|   | 6-trg. 60L/90/90/60R                            | 300,0        | <b>3060</b>                  |          |      |      | <b>90161</b>  |                                 |      |      | <b>90354</b>                                 | 4        |             |
|   | 6-trg. 60L/90/90/60R, 4 Spiegel                 | 300,0        | <b>3063</b>                  |          |      |      | <b>90161</b>  |                                 |      |      | <b>90354</b>                                 | 4        |             |
|   | Grundschränk                                    |              |                              |          |      |      |               |                                 |      |      |  |          |             |
|   | 1-türig 60 links                                | 61           | 92316                        |          |      |      | <b>90111</b>  |                                 |      |      | <b>90351</b>                                 | 1        |             |
|   | 1-türig 60 rechts                               | 61           | 92016                        |          |      |      | <b>90111</b>  |                                 |      |      | <b>90351</b>                                 | 1        |             |
|   | Anbauschränk                                    |              |                              |          |      |      |               |                                 |      |      |  |          |             |
|   | 1-türig 60 links                                | 59,1         | 92116                        |          |      |      | <b>900592</b> |                                 |      |      | <b>90350</b>                                 | 1        |             |
|   | 1-türig 60 rechts                               | 59,1         | 92216                        |          |      |      | <b>900592</b> |                                 |      |      | <b>90350</b>                                 | 1        |             |
| <b>Schlichte Schrankelemente (Grund- und Anbauelemente)</b> |   |              |                              |          |      |      |               |                                 |      |      |  |          |             |
|   | Grundschränk                                    |              |                              |          |      |      |               |                                 |      |      |  |          |             |
|   | 1-türig 45 links                                | 46,4         | <b>93313</b>                 |          |      |      | <b>900452</b> |                                 |      |      | <b>90351</b>                                 | 1        |             |
|   | 1-türig 45 rechts                               | 46,4         | <b>93013</b>                 |          |      |      | <b>900452</b> |                                 |      |      | <b>90351</b>                                 | 1        |             |
|   | Anbauschränk                                    |              |                              |          |      |      |               |                                 |      |      |  |          |             |
|   | 1-türig links                                   | 44,5         | <b>93113</b>                 |          |      |      | <b>900442</b> |                                 |      |      | <b>90350</b>                                 | 1        |             |
|   | 1-türig rechts                                  | 44,5         | <b>93213</b>                 |          |      |      | <b>900442</b> |                                 |      |      | <b>90350</b>                                 | 1        |             |
|   | Grundschränk                                    |              |                              |          |      |      |               |                                 |      |      |  |          |             |
|   | 2-türig 90                                      | 91,0         | <b>93023</b>                 |          |      |      | <b>900902</b> |                                 |      |      | <b>90351</b>                                 | 1        |             |
|   | Anbauschränk                                    |              |                              |          |      |      |               |                                 |      |      |  |          |             |
|   | 2-türig   | 89,1         | <b>93223</b>                 |          |      |      | <b>900892</b> |                                 |      |      | <b>90350</b>                                 | 1        |             |
|   | Spiegel für schlichte Türen                     |              |                              |          |      |      |               |                                 |      |      |  |          |             |
|   | Linkstür (45L)<br>Rechtstür (45R)               | 34,1<br>34,1 | <b>90615</b><br><b>90715</b> |          |      |      |               |                                 |      |      |  |          |             |
|   |   |              |                              |          |      |      |               | } Spiegel nur für 45er Elemente |      |      |  |          |             |

**!!! Dieses System ist nicht kombinierbar mit den übrigen Schrankfronten, da das Frontfurnier abweicht und die Profilleisten nicht identisch sind.**

# CORETTA 2.0

Frontschubkästen für schlichte Türen  
bei der Schrankfront 2

## Frontschubkästen und Spiegel für vorhandenen Schrank (Bitte Frontskizze beifügen)

| Beschreibung  |  | Best.-Nr.                            | PG 1 | PG 2 | PG 3 |
|---|--|--------------------------------------|------|------|------|
|  <p>90132</p> | <p>Frontschübe im 45er Element, 2 Schübe<br/>mit Griff, Linkstür<br/>mit Griff, Rechtstür</p> <p><b>Für schlichte Türen aus Schrankfront 2</b></p> | <p><b>90102</b><br/><b>90132</b></p> |      |      |      |
|  <p>90402</p> | <p>Frontschübe im 90er Element, 2 Schübe<br/>mit Griff<br/>mit Griff und 2 Spiegel</p> <p><b>Für schlichte Türen aus Schrankfront 2</b></p>        | <p><b>90402</b><br/><b>90502</b></p> |      |      |      |
|             | <p>Spiegel über Frontschübe<br/>Spiegelbreite 34,1 cm<br/>Linkstür, 45<br/>Rechtstür, 45</p>   | <p><b>90628</b><br/><b>90728</b></p> |      |      |      |

## Spiegel für 45er Türen über Frontschubkästen



# CORETTA 2.0





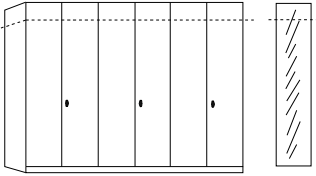
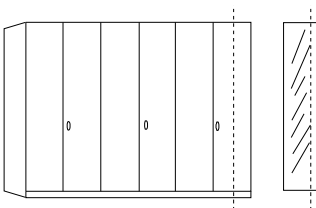
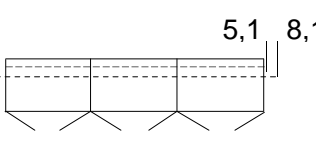
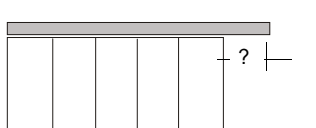
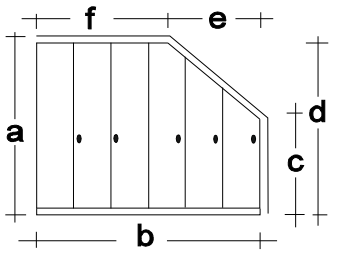
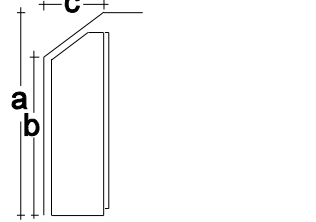
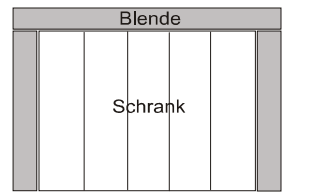
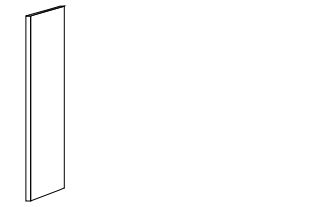
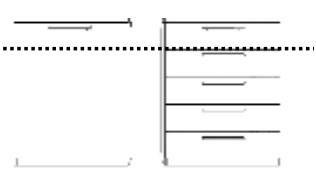









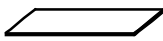
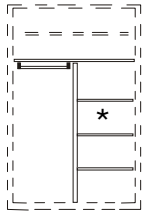

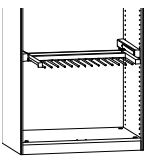
## Sonderanfertigungen

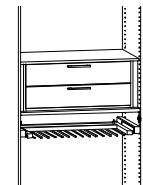
Montagehinweis: Für den Aufbau in einer Nische benötigen Sie mind. 3 cm Luft in der Breite und 2 cm Luft zur Decke.

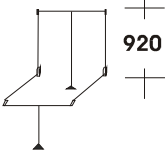
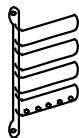
| Beschreibung  | Best.-Nr.  | PG 1-3 |
|---|--|--------|
|  <p>Höhenkürzungen jeweils im Raster von 3,2 cm<br/>Spiegel Höhenkürzung<br/>Sockelkürzungen max. 2 cm, nur beim DTS<br/>Zweite Standard DTS-Höhe 207,0 cm Korpusmass</p>  | <p>pro Tür<br/>pro Spiegel<br/>pro Element<br/>inkl. Spiegelkürzung sofern mit bestellt</p> <p><b>90010</b><br/><b>90020</b><br/><b>90030</b><br/><b>90015</b></p>             |        |
|  <p>Breitenkürzung<br/>Breitenkürzung<br/>Breitenkürzung<br/>Spiegel Breitenkürzung<br/><b>KEINE BREITENKÜRZUNG BEI 45er PROFILTÜREN!!</b></p>   | <p>am Einzelement<br/>an 1 Tür vom 2-trg. Element<br/>an 2 Türen vom 2-trg. Element<br/>pro Spiegel</p> <p><b>90006</b><br/><b>90008</b><br/><b>90009</b><br/><b>90022</b></p> |        |
|  <p>5,1 8,1<br/>Tiefenkürzungen mind. 2 cm jedoch nicht möglich im Bereich von 5,1 - 8,1 cm Keine Kürzung bei Innenschüben!</p>   | <p>pro Element</p> <p><b>90016</b></p>   |        |
|  <p>Kranzleiste oder Passepartout seitlich überstehend. Bitte gewünschten Überstand angeben!</p>   | <p>links<br/>rechts</p> <p><b>90300</b><br/><b>90301</b></p>   |        |
|  <p>Abschrägungen seitlich nur bei 1-türigen Elementen möglich. Alle abgeschrägten Türen sind einheitlich links oder rechts angeschlagen. Bitte unbedingt alle Maße (a-f) angeben ! Abschrägungen bei Spiegeltüren nicht möglich.<br/>Türen mit Dachabschrägung sind mit Weitwinkelscharnieren ausgestattet!</p> | <p>pro Tür</p> <p><b>90101</b></p>   |        |
|  <p>Abschrägungen hinten. Bitte alle Maße (a-c) angeben!</p>   | <p>pro Element</p> <p><b>90012</b></p>   |        |
|  <p>Blende<br/>Schrank</p> <p>Blenden: Gesamtlänge (ohne Fuge) max. 242 cm<br/>Kantenbearbeitung</p>   | <p>je qm<br/>pro lfd. Meter</p> <p><b>71000</b><br/><b>71001</b></p>   |        |
|  <p>Schrankseite links<br/>Schrankseite rechts</p>   | <p><b>91415</b><br/><b>91405</b></p>   |        |
| <b>Sonderanfertigungen Konsolen und Kommoden</b>  |  |        |
|  <p>Höhenkürzungen<br/>Konsolen, Tür-, Schubladenkommoden (nur im Schubladenrastermaß)<br/>Breitenkürzung nicht möglich!</p>   | <p><b>20003</b><br/>-<br/>-</p>  |        |

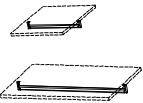
# CORETTA 2.0

## Zubehör, Schrankinnenausstattung (Weiss)

| Beschreibung   | Best. Nr                                     | PG 1-3 | Beschreibung  | Best. Nr                                     | PG1-3 |
|--|--|--------|---|--|-------|
|  <p><b>Innenschübe: 45er</b><br/>2er Set, B/H 45/37 cm<br/>* auch für die T-Einteilung geeignet!</p>                          | <b>70122</b>                                 |        |  <p><b>Innenschübe: 45er</b><br/>3er Set, B/H 45/54 cm<br/>* auch für die T-Einteilung geeignet!</p>   | <b>70622</b>                                 |       |
|  <p><b>Innenschübe: 90er</b><br/>2er Set, B/H 90/37 cm</p>  | <b>70133</b>                                 |        |  <p><b>Innenschübe: 90er</b><br/>3er Set, B/H 90/54 cm</p>   | <b>70633</b>                                 |       |
|  <b>Innenschubkästen können mit einem zusätzlichen Einlegeboden in der Höhe variabel eingebaut werden.</b>                    |  |        |   |  |       |
|  <p>T-Einteilung<br/>inkl. 1 Mittelwand, H:160,5 cm, 3 Böden und einer kurzen Kleiderstange<br/>Innenschübe 45er geeignet</p> | <b>91335</b>                                 |        |  <p>Innenspiegel für Schranktür 135 x 30,6 cm, (bauseitige Montage)</p>  | <b>70004</b>                                 |       |
|  <p>Hosenhalter für 90er Elemente für 14 Hosen<br/>(Variabel im Raster zu montieren)</p>                                     | <b>70330</b>                                 |        |  <p>4er Set Weitwinkelscharniere 165°, gedämpft<br/>ACHTUNG: Nur für Schrank- und Schrankkommodentüren. Nicht für Eck- oder Schrägelemente und Kommoden geeignet.</p> | <b>70024</b>                                 |       |
|  <p>Büchfreie Zone bestehend aus: 90er Innenschubkasten, 2 Schübe, 1 Einlegeboden, 1 Hosenhalter</p>                        | <b>70130</b>                                 |        |   |  |       |
|  <p>LED Lichtleiste für Schrankinnenbeleuchtung L=152 cm (Pro Leiste 1 x Sensor)<br/>1er Set<br/>2er Set<br/>3er Set</p>    | <b>71041</b><br><b>71042</b><br><b>71043</b> |        |  <p>Kleiderlift, für Elemente ab 90 cm<br/>Max. Belastung 10 kg.<br/>(Variabel in der Breite zu verstellen)</p>  | <b>70045</b>                                 |       |
|  |  |        |  <p>Halter für: Krawatten, Gürtel und Tücher</p>   | <b>70043</b>                                 |       |
|  <p>Einlegeboden für<br/>Fach 45 cm<br/>Fach 60 cm<br/>Fach 90 cm</p>   | <b>71010</b><br><b>71061</b><br><b>71011</b> |        |  <p>Kleiderstange für<br/>Fach 45 cm<br/>Fach 60 cm<br/>Fach 90 cm</p>   | <b>70040</b><br><b>70061</b><br><b>70041</b> |       |
|  <p>Schrägboden links<br/>Schrägboden rechts</p>  | <b>71018</b><br><b>71028</b>                 |        |   |  |       |
|  <p>Eckschrankboden 45°</p>   | <b>71027</b>                                 |        |   |  |       |
|  <p>Optionale Fernbedienung für Schrankbeleuchtungen:<br/>LED Stabbeleuchtung:</p>  |  |        | Funktion:<br>hell/dunkel dimmbar + Lichfarbe 2.700-6.000 Calvin   | <b>90005</b>                                 |       |

### Planungshinweise:

**Innenschübe, Hosenhalter und Kleiderlift, können in der 2. Standardtiefe von 44,5 cm nicht bestellt werden - keine Funktion!**





... ISK können mit einem  
6 zusätzlichen Einlegeboden in der Höhe variabel eingebaut werden.

- 2. Kleiderstange
- 3. Innenschübe
- 4. T-Einteilung
- 5. Innenschübe in der T-Einteilung
- 6. zusätzlicher Einlegeboden
- 7. Hosenhalter
- 8. Kleiderlift

# CORETTA 2.0

## Betten Sonderanfertigungen / Zubehör

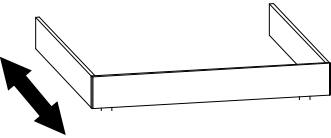
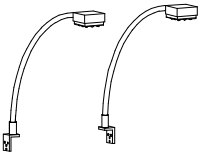
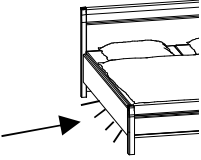
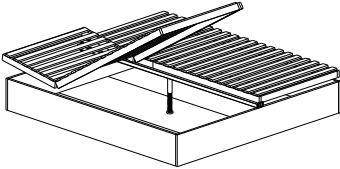
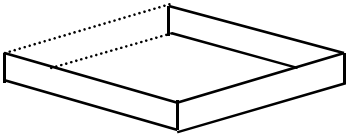
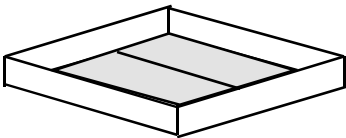



### Luxus Betten

| Beschreibung   | Liegefläche  | Luxus Betten                                       |      |      |      |
|--|--|--|------|------|------|
|  |  | Best.-Nr.  | PG 1 | PG 2 | PG 3 |
|  <p>Sonderlänge/-tiefe<br/>Bettseiten-Sonderlänge 190 cm<br/>Bettseiten-Sonderlänge 210 cm<br/>Bettseiten-Sonderlänge 220 cm</p>  |  | 80010<br>80030<br>80040                            |      |      |      |
|  <p>1 Stück, LED Flex Leuchte "Nickel Matt", mit USB-Anschluss<br/>2 Stück, LED Flex Leuchte "Nickel Matt", mit USB-Anschluss<br/>1 Stück, LED Flex Leuchte "Anthrazit", mit USB-Anschluss<br/>2 Stück, LED Flex Leuchte "Anthrazit", mit USB-Anschluss<br/>1,2 Watt je Leuchte, EKK A++, 230 Volt, 1 Schalter je Strahler<br/>(USB-Anschluss für ein Smartphone, je Leuchte. Trafo max.15 Watt.)</p> |  | 80134<br>80034<br>80133<br>80033                   |      |      |      |
|  <p>Bett Unterflurbeleuchtung<br/>(2er Set incl. Sensorschalter)<br/>Nicht in Kombination mit dem Stauraum Set zu monieren!</p>   |  | 80009  |      |      |      |
|  <p>Bettkasten inkl. 2 Springaufrahmen: Bauhöhe 7 cm, 42 feingliedrige, aufliegende Leisten, vollflächig gefederte Liegezone, große Bettkasten-Öffnung mit Gasdruckfedern. Geeignet für alle Matratzentypen. Bettkasten in Länge und Breite voll nutzbar.<br/><br/>Bettkastenhöhe: 26,9 cm bei der Luxus Höhe.</p>  | 90/200<br>100/200<br><br>160/200<br>180/200<br>200/200 | 812993<br>822993<br><br>852993<br>862993<br>872993 |      |      |      |
|  <p>Bettseiten und Fussteil geschlossen. Für Stollen-Fußteile!</p>  |  | 80002  |      |      |      |
|  <p>Bettkasten ohne Lattenrahmen, voll nutzbar. Inkl. 2 Bodenplatten. Blende ca. 20 cm vom Fussteil zurückspringend. Bettkasten in Länge und Breite voll nutzbar.<br/>Bettkasten für Einzelbett 90-120 cm<br/>Bettkasten für Doppelbett 140-200 cm</p>  |  | 801123<br>801023                                   |      |      |      |
|  <p>Bett Doppelholm zur separaten Höhenverstellung</p>  |  | 80800  |      |      |      |

# CORETTA 2.0

## Betten

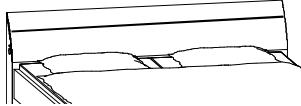
Bettrahmen in Korpusausführung. Matratzenrahmen Einlegetiefe max 18 cm. 4-fach höhenverstellbar, im Raster von 2,5 cm. Betten ab 140 cm sind mit einer Längstraverse ausgestattet!

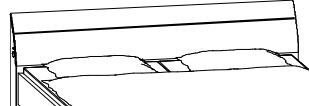
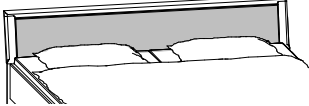
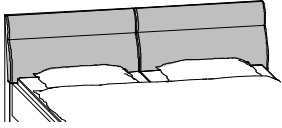
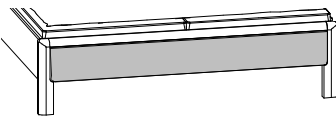
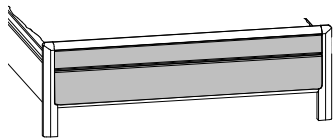
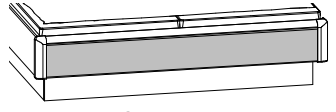
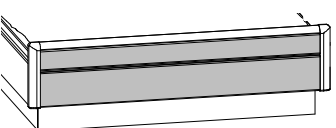
|    |    | BOGENKOPFTEIL<br>Lisene<br>NICKEL   |                      |                      |      | BOGENKOPFTEIL<br>Lisene<br>ANTHRAZIT  |           |      |      | APARTKOPFTEIL<br>Füllung in Absetzung   |           |      |      | POLSTERKOPFTEIL Rondo<br>Bezug Kunstleder<br>ELEPHANT   |           |      |      |      |
|--|----|---|----------------------|----------------------|------|---|-----------|------|------|---|-----------|------|------|---|-----------|------|------|------|
|  |    |  beim Einzelbett bitte angeben (Standard rechts)<br>EB: Steckdose links ODER rechts<br>DB: Steckdose links UND rechts<br> |                      |                      |      |  beim Einzelbett bitte angeben (Standard rechts)<br>EB: Steckdose links ODER rechts<br>DB: Steckdose links UND rechts<br> |           |      |      | (keine Steckdose seitlich)<br> |           |      |      | (keine Steckdose seitlich)<br> |           |      |      |      |
|  |    | Kopfteilhöhe (KTH)  | Bettseitenhöhe (BSH) | Stelltiefe / -breite |      |   |           |      |      |   |           |      |      |   |           |      |      |      |
|  |    | 103,0 cm  | 48,4 cm              | +23 / +9             |      |   |           |      |      |   |           |      |      |   |           |      |      |      |
|  |    | 103,0 cm  | 48,4 cm              | +23 / +9             |      |   |           |      |      |   |           |      |      |   |           |      |      |      |
|  |    | 92,4 cm   | 48,4 cm              | +17 / +9             |      |   |           |      |      |   |           |      |      |   |           |      |      |      |
|  |    | 104,5 cm  | 48,4 cm              | +22 / +9             |      |   |           |      |      |   |           |      |      |   |           |      |      |      |
| Stollenfußteil   |    | Liegefl.  | Best.-Nr.            | PG 1                 | PG 2 | PG 3  | Best.-Nr. | PG 1 | PG 2 | PG 3  | Best.-Nr. | PG 1 | PG 2 | PG 3  | Best.-Nr. | PG 1 | PG 2 | PG 3 |
|    | EB | 90/200  | 812388               |                      |      |   | 812488    |      |      |   | 81338     |      |      |   | 812385    |      |      |      |
|  |    | 100/200   | 822388               |                      |      |   | 822488    |      |      |   | 82338     |      |      |   | 822385    |      |      |      |
|  |    | 120/200   | 842388               |                      |      |   | 842488    |      |      |   | 84338     |      |      |   | 842385    |      |      |      |
|  | DB | 140/200   | 832388               |                      |      |   | 832488    |      |      |   | 83338     |      |      |   | 832385    |      |      |      |
|  |    | 160/200   | 852388               |                      |      |   | 852488    |      |      |   | 85338     |      |      |   | 852385    |      |      |      |
|  |    | 180/200   | 862388               |                      |      |   | 862488    |      |      |   | 86338     |      |      |   | 862385    |      |      |      |
| Höhe Fußteil = 49 cm   |    | 200/200   | 872388               |                      |      |   | 872488    |      |      |   | 87338     |      |      |   | 872385    |      |      |      |
| Stollenfußteil hoch  |    | Liegefl.  | Best.-Nr.            | PG 1                 | PG 2 | PG 2  | Best.-Nr. | PG 1 | PG 2 | PG 3  | Best.-Nr. | PG 1 | PG 2 | PG 3  | Best.-Nr. | PG 1 | PG 2 | PG 3 |
|  | EB | 90/200  | 812300               |                      |      |   | 812400    |      |      |   | 81330     |      |      |   | 812380    |      |      |      |
|  |    | 100/200   | 822300               |                      |      |   | 822400    |      |      |   | 82330     |      |      |   | 822380    |      |      |      |
|  |    | 120/200   | 842300               |                      |      |   | 842400    |      |      |   | 84330     |      |      |   | 842380    |      |      |      |
|  | DB | 140/200   | 832300               |                      |      |   | 832400    |      |      |   | 83330     |      |      |   | 832380    |      |      |      |
|  |    | 160/200   | 852300               |                      |      |   | 852400    |      |      |   | 85330     |      |      |   | 852380    |      |      |      |
|  |    | 180/200   | 862300               |                      |      |   | 862400    |      |      |   | 86330     |      |      |   | 862380    |      |      |      |
| Höhe Fußteil = 63 cm   |    | 200/200   | 872300               |                      |      |   | 872400    |      |      |   | 87330     |      |      |   | 872380    |      |      |      |
| Schwebendes Fußteil  |    | Liegefl.  | Best.-Nr.            | PG 1                 | PG 2 | PG 2  | Best.-Nr. | PG 1 | PG 2 | PG 3  | Best.-Nr. | PG 1 | PG 2 | PG 3  | Best.-Nr. | PG 1 | PG 2 | PG 3 |
|  | EB | 90/200  | 814388               |                      |      |   | 815388    |      |      |   | 81538     |      |      |   | 812483    |      |      |      |
|  |    | 100/200   | 824388               |                      |      |   | 825388    |      |      |   | 82538     |      |      |   | 822483    |      |      |      |
|  |    | 120/200   | 844388               |                      |      |   | 845388    |      |      |   | 84538     |      |      |   | 842483    |      |      |      |
|  | DB | 140/200   | 834388               |                      |      |   | 835388    |      |      |   | 83538     |      |      |   | 832483    |      |      |      |
|  |    | 160/200   | 854388               |                      |      |   | 855388    |      |      |   | 85538     |      |      |   | 852483    |      |      |      |
|  |    | 180/200   | 864388               |                      |      |   | 865388    |      |      |   | 86538     |      |      |   | 862483    |      |      |      |
| Höhe Fußteil = 49 cm   |    | 200/200   | 874388               |                      |      |   | 875388    |      |      |   | 87538     |      |      |   | 872483    |      |      |      |
| Schweb. Fußteil hoch   |    | Liegefl.  | Best.-Nr.            | PG 1                 | PG 2 | PG 2  | Best.-Nr. | PG 1 | PG 2 | PG 3  | Best.-Nr. | PG 1 | PG 2 | PG 3  | Best.-Nr. | PG 1 | PG 2 | PG 3 |
|  | EB | 90/200  | 814300               |                      |      |   | 815300    |      |      |   | 81530     |      |      |   | 812480    |      |      |      |
|  |    | 100/200   | 824300               |                      |      |   | 825300    |      |      |   | 82530     |      |      |   | 822480    |      |      |      |
|  |    | 120/200   | 844300               |                      |      |   | 845300    |      |      |   | 84530     |      |      |   | 842480    |      |      |      |
|  | DB | 140/200   | 834300               |                      |      |   | 835300    |      |      |   | 83530     |      |      |   | 832480    |      |      |      |
|  |    | 160/200   | 854300               |                      |      |   | 855300    |      |      |   | 85530     |      |      |   | 852480    |      |      |      |
|  |    | 180/200   | 864300               |                      |      |   | 865300    |      |      |   | 86530     |      |      |   | 862480    |      |      |      |
| Höhe Fußteil = 63 cm   |    | 200/200   | 874300               |                      |      |   | 875300    |      |      |   | 87530     |      |      |   | 872480    |      |      |      |
| Kunstleder   |    | Wechsel zum Kunstleder KT Rondo,<br>Kunstleder Weiß   |                      |                      |      |   | -         | -    | -    | -   | -         | -    | -    | -   | 80161     |      |      |      |
|  |    | Kunstleder Steingrau  |                      |                      |      |   | -         | -    | -    | -   | -         | -    | -    | -   | 80179     |      |      |      |
| Stoff  |    | Wechsel zum Stoff KT Rondo,<br>Stoff Anthrazit  |                      |                      |      |   | -         | -    | -    | -   | -         | -    | -    | -   | 80154     |      |      |      |
|  |    | Stoff Kieselgrau  |                      |                      |      |   | -         | -    | -    | -   | -         | -    | -    | -   | 80141     |      |      |      |



Stollenbett mit optionalem Stauraum Set (nur für Stollenfußteile!)





Optionaler Bettschubkasten (für Stollen- UND schwebende Stollenfußteile!)

# CORETTA 2.0

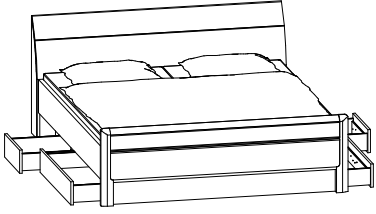

## Stauraum Set und Bettschubkästen

Stauraum Set, nur für Stollenfußteile

mit Push to Open Beschlag, ab 120 cm. (Nicht für das schwebende Fußteil geeignet.)



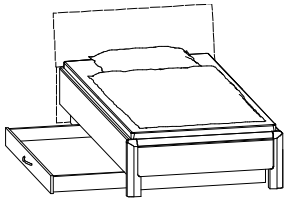
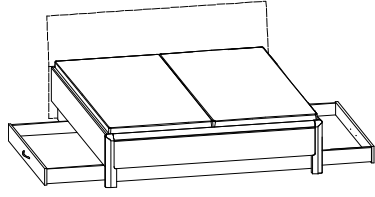





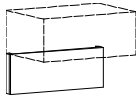

| Beschreibung  | Liegefläche       | Best.-Nr.    | PG 1 | PG 2 | PG 3 |
|---|-------------------|--------------|------|------|------|
|  <p>Stauraum Set links und rechts für Betten ab 120 cm, aufgeteilt in 50/100 cm Schübe mit Push To Open Beschlag. Blende am Fußteil. Bei gleicher Größe in allen Sonderlängen lieferbar. (Für Breiten 120-200 cm)<br/>Blendhöhe: ca. 19 cm bei der Luxus Höhe.<br/>B/H/T in cm: klein 50, groß 100/14,0/49,0 cm</p>  | <b>ab 120 cm!</b> | <b>86000</b> |      |      |      |

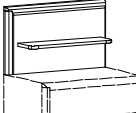
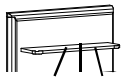
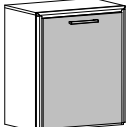
### Bettschubkästen mit Griff, auf Schienen geführt, ab 90 cm, für Stollenfußteil und schwebendes Stollenfußteil

|   |                 |                              |  |  |  |
|---|-----------------|------------------------------|--|--|--|
|  <p>Bettschubkästen, links oder rechts für Einzelbetten, Blende ca. 20 cm vom Fußteil zurückspringend, bei gleicher Größe in allen Sonderlängen lieferbar. (Für Breiten 90-120 cm)</p>  | links<br>rechts | <b>82003</b><br><b>82004</b> |  |  |  |
|  <p>Bettschubkästen, links und rechts für Doppelbetten, Blende ca. 20 cm vom Fußteil zurückspringend, bei gleicher Größe in allen Sonderlängen lieferbar. (Für Breiten 140-200 cm)<br/>Blendhöhe: ca. 20 cm bei der Luxus Höhe.<br/>B/H/T in cm: 133,0/14,0/70,0</p>  | ab 140 cm       | <b>82000</b>                 |  |  |  |

# CORETTA 2.0

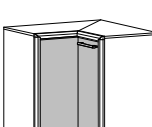
## Konsolen/Kommoden

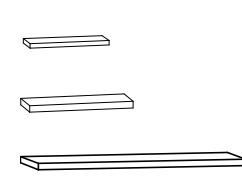
| incl. 2 Böden je Tür  | Beschreibung   | B   | H                                      | T<br>inkl. Griff                             | Best.-Nr.  | PG 1 | PG 2 | PG 3 |
|---|--|---|--|--|--|------|------|------|
|    | Hängekonsole<br>Hängekonsole<br>(Montage an Festmauerwerk)   | 52,8<br>66,8                                    | 25,3<br>25,3                           | 47,0<br>47,0                                 | <b>31001</b><br><b>21001</b>   |      |      |      |
|    | Stützplatte unter Konsolenschub<br>Stützplatte unter Konsolenschub<br>(Wandmontage entfällt)   | 52,8<br>66,8                                    | 23,3<br>23,3                           | 4,2<br>4,2                                   | <b>30099</b><br><b>20099</b>   |      |      |      |
|    | Konsole 2 Schubkästen<br>Konsole 2 Schubkästen   | 52,8<br>66,8                                    | 48,6<br>48,6                           | 47,0<br>47,0                                 | <b>32003</b><br><b>22003</b>   |      |      |      |
|    | Paneelaufsätze<br>Aufsatz links, Glas satiniert 46er<br>Aufsatz rechts, Glas satiniert 46er<br>Aufsatz links, Glas satiniert 60er<br>Aufsatz rechts, Glas satiniert 60er | 52,8<br>52,8<br>66,8<br>66,8                    | 29,9<br>29,9<br>29,9<br>29,9           | 19,0<br>19,0<br>19,0<br>19,0                 | <b>30216</b><br><b>30226</b><br><b>20216</b><br><b>20226</b>                                 |      |      |      |
|    | LED Glasbodenbeleuchtung für Paneelaufsatz (1Stück)<br>LED Glasbodenbeleuchtung für Paneelaufsatz (1Stück)   | 52,8<br>66,8                                    |  |  | <b>80037</b><br><b>80029</b>   |      |      |      |
|  | Türenkommode<br>Tür links<br>Tür rechts  | 66,8<br>66,8                                    | 78,5<br>78,5                           | 47,0<br>47,0                                 | <b>21016</b><br><b>21026</b>   |      |      |      |
|  | Schubkastenkommode 4 Schubkästen   | 66,8  | 78,5                                   | 47,0   | <b>24006</b>   |      |      |      |
|  | Türenkommode 2-türig   | 126,8   | 78,5                                   | 47,0   | <b>52006</b>   |      |      |      |
|  | Schubkastenkommode 8 Schubkästen   | 126,8   | 78,5                                   | 47,0   | <b>58006</b>   |      |      |      |
|  | Kombikommode 4 Schubkästen<br>Tür links<br>Tür rechts  | 126,8<br>126,8                                  | 78,5<br>78,5                           | 47,0<br>47,0                                 | <b>55016</b><br><b>55026</b>   |      |      |      |
|  | Superkombikommode 4 Schubkästen Tür links + rechts   | 151,0   | 78,5                                   | 47,0   | <b>66006</b>   |      |      |      |
|  | Eckkommode 2-türig   | 74,5  | 78,5                                   | 47,0   | <b>196</b>   |      |      |      |
|  | Kristallspiegel, senkrecht und waagrecht zu hängen   | 116,0   | 62,0                                   | 3,0  | <b>70005</b>   |      |      |      |
|  | Wandsteckbord<br>inkl. Wandmontage Set, inkl. Beschläge für Festmauerwerk<br>46er<br>60er<br>90er<br>160er<br>180er<br>200er   | 42,0<br>56,0<br>90,0<br>169,0<br>189,0<br>209,0 | 3,3<br>3,3<br>3,3<br>3,3<br>3,3<br>3,3 | 17,0<br>17,0<br>17,0<br>17,0<br>17,0<br>17,0 | <b>10040</b><br><b>10060</b><br><b>10090</b><br><b>10160</b><br><b>10180</b><br><b>10200</b> |      |      |      |







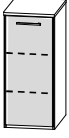

# CORETTA 2.0

## Schrankkommoden H: 116 cm, mit Griff (Schübe incl. Teilauszug)

Schrankkommode, mit schlichten Türen und Schubkästen, inkl. durchgehendem Abdeckblatt (H: 2,6 cm) bis 229 cm.

Gleiche Korputiefe wie beim Schrank (das Abdeckblatt steht 0,5 cm über)

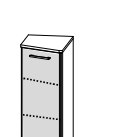
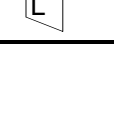
### Tiefe ohne Griff

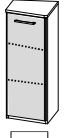
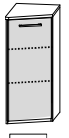
| Im Lieferumfang enthalten: 2 Böden, 1 Kleiderstange je Türelement, Schübe inkl. Softclose mit Selbsteinzug. Korpus Innen Lack Weiß  | Beschreibung                  | B    | H     | Tiefe ohne Griff |              | PG 1 | PG 2 | PG 3 |
|---|-------------------------------|------|-------|------------------|--------------|------|------|------|
|   |                               |      |       | 60,0             | 42,2         |      |      |      |
|   |                               |      |       | Best.-Nr.        | Best.-Nr.    |      |      |      |
|    | Grundelement, 45 cm           |      |       |                  |              |      |      |      |
|   | Tür links                     | 46,4 | 116,0 | <b>61008</b>     | <b>61007</b> |      |      |      |
|   | Tür rechts                    | 46,4 | 116,0 | <b>61308</b>     | <b>61307</b> |      |      |      |
|   | Anbauelement, 45 cm           |      |       |                  |              |      |      |      |
|    | Grundelement (Vertiko), 45 cm |      |       |                  |              |      |      |      |
|   | Linkstür, 1 Schub             | 46,4 | 116,0 | <b>62118</b>     | <b>62117</b> |      |      |      |
|   | Rechtstür, 1 Schub            | 46,4 | 116,0 | <b>62218</b>     | <b>62217</b> |      |      |      |
|   | Anbauelement (Vertiko), 45 cm |      |       |                  |              |      |      |      |
|   | Grundelement, 45 cm           |      |       |                  |              |      |      |      |
|   | 5 Schubkästen                 | 46,4 | 116,0 | <b>65008</b>     | <b>65007</b> |      |      |      |
|   | Anbauelement, 45 cm           |      |       |                  |              |      |      |      |
|   | 5 Schubkästen                 | 44,5 | 116,0 | <b>65208</b>     | <b>65207</b> |      |      |      |
|   | Grundelement (Vertiko), 90 cm |      |       |                  |              |      |      |      |
|   | 1 Schub, 2 Türen              | 91,0 | 116,0 | <b>63008</b>     | <b>63007</b> |      |      |      |
|   | Anbauelement (Vertiko), 90 cm |      |       |                  |              |      |      |      |
|   | 1 Schub, 2 Türen              | 89,1 | 116,0 | <b>63208</b>     | <b>63207</b> |      |      |      |
|   | Grundelement, 90 cm           |      |       |                  |              |      |      |      |
|   | 5 Schubkästen                 | 91,0 | 116,0 | <b>60008</b>     | <b>60007</b> |      |      |      |
|   | Anbauelement, 90 cm           |      |       |                  |              |      |      |      |
|   | 5 Schubkästen                 | 89,1 | 116,0 | <b>60208</b>     | <b>60207</b> |      |      |      |
|   | Grundelement, 90 cm           |      |       |                  |              |      |      |      |
|   | 2 Türen                       | 91,0 | 116,0 | <b>62008</b>     | <b>62007</b> |      |      |      |
|   | Anbauelement, 90 cm           |      |       |                  |              |      |      |      |
|   | 2 Türen                       | 89,1 | 116,0 | <b>62208</b>     | <b>62207</b> |      |      |      |
| <br>L<br><br>R<br>T 41,7 cm | Grundelement abgeschrägt      |      |       |                  |              |      |      |      |
|   | Tür links                     | 43,1 | 116,0 | <b>61608</b>     | -            |      |      |      |
|   | Tür rechts                    | 43,1 | 116,0 | <b>61708</b>     | -            |      |      |      |
|   | Anbauelement abgeschrägt      |      |       |                  |              |      |      |      |
|   | Tür links                     | 41,2 | 116,0 | <b>61628</b>     | -            |      |      |      |
|   | Tür rechts                    | 41,2 | 116,0 | <b>61728</b>     | -            |      |      |      |